

# Manuel de définition forfaits ambulatoires V1.0 selon CHOP

20.12.2023 (CHOP 1.0.0)

## Table des matières

<b>1</b>	<b>Intro</b>	<b>6</b>
1.1	Logique . . . . .	6
1.2	Codes individuels . . . . .	7
<b>2</b>	<b>Cap00</b>	<b>8</b>
2.1	Logique . . . . .	8
2.2	Diagnostics . . . . .	8
2.3	Forfaits . . . . .	68
2.4	Tableaux des prestations . . . . .	85
2.5	Codes individuels . . . . .	104
<b>3</b>	<b>Cap01</b>	<b>105</b>
3.1	Logique . . . . .	105
3.2	Diagnostics . . . . .	105
3.3	Forfaits . . . . .	130
3.4	Tableaux des prestations . . . . .	136
3.5	Codes individuels . . . . .	148
<b>4</b>	<b>Cap02</b>	<b>150</b>
4.1	Logique . . . . .	150
4.2	Diagnostics . . . . .	150
4.3	Forfaits . . . . .	159
4.4	Tableaux des prestations . . . . .	170
4.5	Codes individuels . . . . .	182
<b>5</b>	<b>Cap03</b>	<b>184</b>
5.1	Logique . . . . .	184
5.2	Diagnostics . . . . .	184
5.3	Forfaits . . . . .	197
5.4	Tableaux des prestations . . . . .	214
5.5	Codes individuels . . . . .	229

<b>6 Cap04</b>	<b>230</b>
6.1 Logique . . . . .	230
6.2 Diagnostics . . . . .	230
6.3 Forfaits . . . . .	241
6.4 Tableaux des prestations . . . . .	245
6.5 Codes individuels . . . . .	253
<b>7 Cap05</b>	<b>254</b>
7.1 Logique . . . . .	254
7.2 Diagnostics . . . . .	254
7.3 Forfaits . . . . .	268
7.4 Tableaux des prestations . . . . .	284
7.5 Codes individuels . . . . .	314
<b>8 Cap06</b>	<b>315</b>
8.1 Logique . . . . .	315
8.2 Diagnostics . . . . .	315
8.3 Forfaits . . . . .	330
8.4 Tableaux des prestations . . . . .	346
8.5 Codes individuels . . . . .	365
<b>9 Cap07</b>	<b>366</b>
9.1 Logique . . . . .	366
9.2 Diagnostics . . . . .	366
9.3 Forfaits . . . . .	372
9.4 Tableaux des prestations . . . . .	377
9.5 Codes individuels . . . . .	387
<b>10 Cap08</b>	<b>388</b>
10.1 Logique . . . . .	388
10.2 Diagnostics . . . . .	388
10.3 Forfaits . . . . .	501
10.4 Tableaux des prestations . . . . .	523
10.5 Codes individuels . . . . .	606

<b>11 Cap09</b>	<b>607</b>
11.1 Logique . . . . .	607
11.2 Diagnostics . . . . .	607
11.3 Forfaits . . . . .	632
11.4 Tableaux des prestations . . . . .	646
11.5 Codes individuels . . . . .	668
<b>12 Cap10</b>	<b>669</b>
12.1 Logique . . . . .	669
12.2 Diagnostics . . . . .	669
12.3 Forfaits . . . . .	680
12.4 Tableaux des prestations . . . . .	681
12.5 Codes individuels . . . . .	683
<b>13 Cap11</b>	<b>684</b>
13.1 Logique . . . . .	684
13.2 Diagnostics . . . . .	684
13.3 Forfaits . . . . .	694
13.4 Tableaux des prestations . . . . .	709
13.5 Codes individuels . . . . .	721
<b>14 Cap12</b>	<b>722</b>
14.1 Logique . . . . .	722
14.2 Diagnostics . . . . .	722
14.3 Forfaits . . . . .	727
14.4 Tableaux des prestations . . . . .	738
14.5 Codes individuels . . . . .	741
<b>15 Cap13</b>	<b>742</b>
15.1 Logique . . . . .	742
15.2 Diagnostics . . . . .	742
15.3 Forfaits . . . . .	749
15.4 Tableaux des prestations . . . . .	754
15.5 Codes individuels . . . . .	762

<b>16 Cap14</b>	<b>763</b>
16.1 Logique . . . . .	763
16.2 Diagnostics . . . . .	763
16.3 Forfaits . . . . .	775
16.4 Tableaux des prestations . . . . .	780
16.5 Codes individuels . . . . .	783
<b>17 Cap22</b>	<b>784</b>
17.1 Logique . . . . .	784
17.2 Diagnostics . . . . .	784
17.3 Forfaits . . . . .	793
17.4 Tableaux des prestations . . . . .	793
<b>18 Cap23</b>	<b>795</b>
18.1 Logique . . . . .	795
18.2 Forfaits . . . . .	796
18.3 Tableaux des prestations . . . . .	797
18.4 Codes individuels . . . . .	802
<b>19 Cap30</b>	<b>803</b>
19.1 Logique . . . . .	803
19.2 Forfaits . . . . .	804
19.3 Tableaux des prestations . . . . .	825
19.4 Codes individuels . . . . .	839
<b>20 Cap90</b>	<b>841</b>
20.1 Logique . . . . .	841
20.2 Forfaits . . . . .	842
<b>21 Cap99</b>	<b>845</b>
21.1 Forfaits . . . . .	846
21.2 Codes individuels . . . . .	846
<b>22 Tableaux globaux</b>	<b>847</b>



Le manuel de définition décrit et reproduit la logique de regroupement des forfaits ambulatoires, cette version étant la reproduction de la logique de regroupement de la version 1.0 selon CHOP 2023.

**O A A T**  
**O T M A**

Organisation  
ambulante Arzttarife

Organisation  
tarifs médicaux ambulatoires

<https://www.oaat-otma.ch>

# 1 Intro

## Introduction

### 1.1 Logique

#### Logique Intro

(code en tableau (M09AX07)

ou

médicaments en liste (M09AX07) )

ou

(CHOP en tableau (C01.21\_8, C01.21\_9) )

ou

(CHOP en liste (20.97, 20.98) )

ou

(diagnostic en tableau (Cap00) )

ou

(CHOP en liste (31.42.11, 33.23.11) et CHOP en liste (42.23, 45.13.10) )

### Fondement logique et assignations

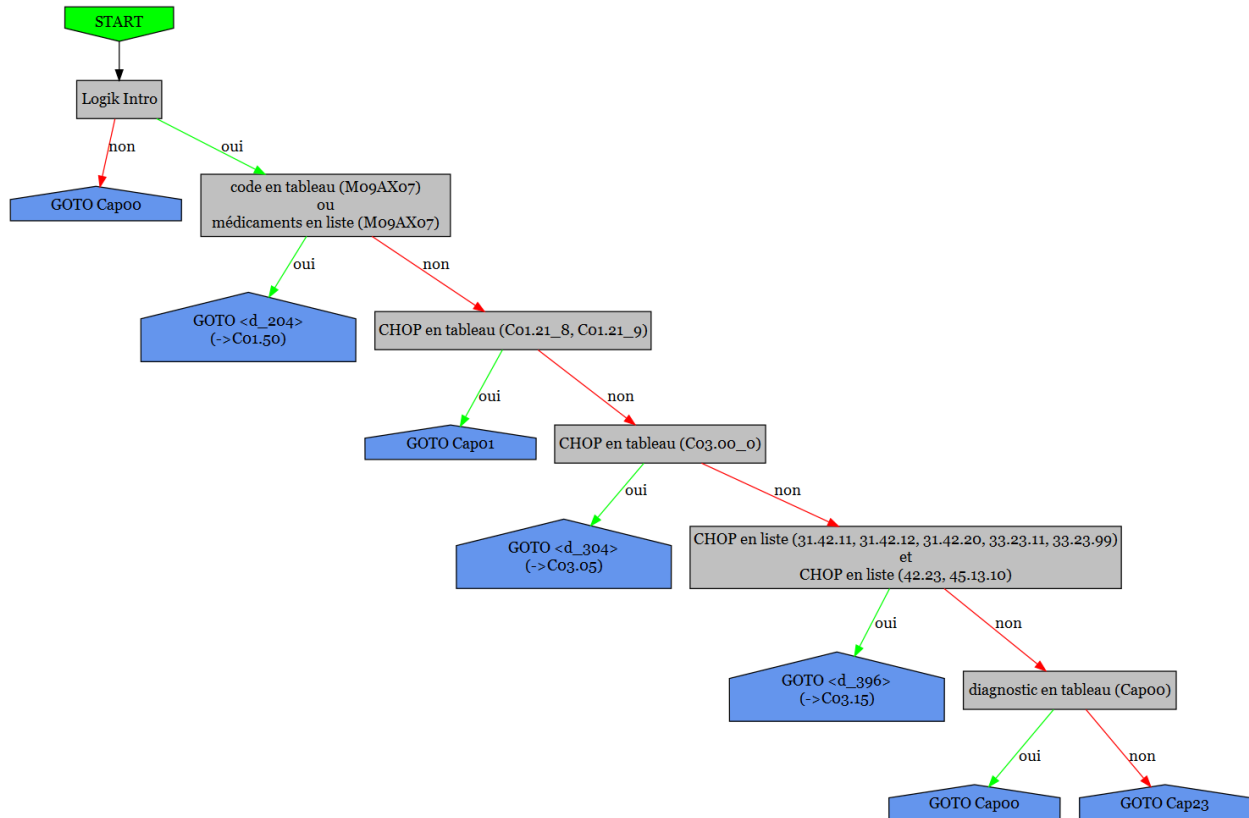

### 1.2 Codes individuels

Code	Texte	Type
20.97	Implantation ou remplacement de prothèse cochléaire, à un seul canal	CHOP
20.98	Implantation ou remplacement de prothèse cochléaire, aux canaux multiples	CHOP
31.42.11	Trachéoscopie avec instrument souple	CHOP
31.42.12	Trachéoscopie avec instrument rigide	CHOP
31.42.20	Trachéoscopie par incision	CHOP
33.23.11	Trachéo-bronchoscopie rigide	CHOP
33.23.99	Autre trachéo-bronchoscopie, autre	CHOP
42.23	Autre œsophagoscopie	CHOP
45.13.10	Œsophago-gastroduodénoscopie	CHOP
M09AX07	Nusinersen	ATC

## 2 Cap00

### Pré-Cap

#### 2.1 Logique

##### Logique C00

(CHOP en tableau (C00.Strahlentherapie\_c, C00.70\_0, C00.70\_1, C00.70\_2, C00.70\_3, C00.71) )

ou

(CHOP en tableau (Nuklearmedizin\_c) )

ou

(CHOP en tableau (C00.95\_2, C00.95\_10) )

ou

(CHOP en tableau (C00.Schlaflabor) )

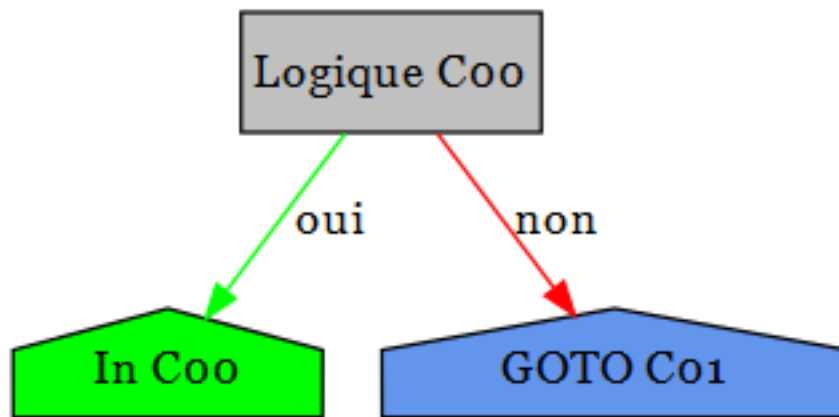

#### 2.2 Diagnostics

##### Cap00 : Pré-Cap

Code	Texte
A02.1	Septicémie à Salmonella
A02.2	Infection localisée à Salmonella
A02.8	Autres infections précisées à Salmonella
A02.9	Infection à Salmonella, sans précision
A06.8	Autres localisations d'une infection amibienne
A06.9	Amibiase, sans précision
A20.0	Peste bubonique
A20.7	Peste septicémique
A20.8	Autres formes de peste
A20.9	Peste, sans précision
A21.7	Tularémie généralisée
A21.8	Autres formes de tularémie
A21.9	Tularémie, sans précision
A22.7	Septicémie charbonneuse
A22.8	Autres formes de charbon

- A22.9 Charbon, sans précision
- A23.0 Brucellose à *Brucella melitensis*
- A23.1 Brucellose à *Brucella abortus*
- A23.2 Brucellose à *Brucella suis*
- A23.3 Brucellose à *Brucella canis*
- A23.8 Autres brucelloses
- A23.9 Brucellose, sans précision
- A24.0 Morve
- A24.1 Mélioïdose aiguë et galopante
- A24.2 Mélioïdose subaiguë et chronique
- A24.3 Autres mélioïdoses
- A24.4 Mélioïdose, sans précision
- A25.0 Spirillose
- A25.1 Streptobacillose
- A25.9 Fièvre causée par morsure de rat, sans précision
- A26.7 Septicémie à *Erysipelothrix*
- A26.8 Autres formes d'érysipéloïde
- A26.9 Erysipéloïde, sans précision
- A27.0 Leptospirose ictéro-hémorragique [Maladie de Weil]
- A27.9 Leptospirose, sans précision
- A28.0 Pasteurellose
- A28.2 Yersiniose extra-intestinale
- A28.8 Autres anthroponoses bactériennes précisées, non classées ailleurs
- A28.9 Anthroponose bactérienne, sans précision
- A30.0 Lèpre indéterminée
- A30.1 Lèpre tuberculoïde [Forme tuberculoïde (T)]
- A30.2 Lèpre tuberculoïde de type intermédiaire atypique
- A30.3 Lèpre de type intermédiaire atypique
- A30.4 Lèpre lépromateuse de type intermédiaire atypique
- A30.5 Lèpre lépromateuse
- A30.8 Autres formes de lèpre
- A30.9 Lèpre, sans précision
- A31.80 Infection mycobactérienne atypique disséminée
- A31.88 Autres infections mycobactériennes
- A31.9 Infection à *Mycobacterium*, sans précision
- A32.7 Septicémie listérienne
- A32.8 Autres formes de listériose
- A32.9 Listériose, sans précision
- A33 Tétanos néonatal
- A35 Autres formes de tétanos
- A36.8 Autres formes de diphtérie
- A36.9 Diphtérie, sans précision
- A38 Scarlatine
- A39.1 Syndrome de Waterhouse-Friderichsen
- A39.2 Méningococcémie aiguë
- A39.3 Méningococcémie chronique
- A39.4 Méningococcémie, sans précision
- A39.8 Autres infections à méningocoques
- A39.9 Infection méningococcique, sans précision
- A40.0 Septicémie à streptocoques, groupe A

- A40.1 Septicémie à streptocoques, groupe B
- A40.2 Septicémie à streptocoques, groupe D, et entérocoques
- A40.3 Septicémie à *Streptococcus pneumoniae*
- A40.8 Autres septicémies à streptocoques
- A40.9 Septicémie à streptocoques, sans précision
- A41.0 Septicémie à staphylocoques dorés
- A41.1 Septicémie à d'autres staphylocoques précisés
- A41.2 Septicémie à staphylocoques non précisés
- A41.3 Septicémie à *Haemophilus influenzae*
- A41.4 Septicémie à micro-organismes anaérobies
- A41.51 Septicémie: *Escherichia coli* [E. coli]
- A41.52 Septicémie: *Pseudomonas*
- A41.58 Septicémie: autres micro-organismes Gram négatif
- A41.8 Autres septicémies précisées
- A41.9 Septicémie, sans précision
- A42.7 Septicémie actinomycotique
- A42.8 Autres formes d'actinomycose
- A42.9 Actinomycose, sans précision
- A43.8 Autres formes de nocardiose
- A43.9 Nocardiose, sans précision
- A44.0 Bartonellose généralisée
- A44.8 Autres formes de bartonellose
- A44.9 Bartonellose, sans précision
- A48.3 Syndrome du choc toxique
- A48.4 Fièvre purpurique du Brésil
- A48.8 Autres maladies bactériennes précisées
- A49.0 Infection à staphylocoques, siège non précisé
- A49.1 Infection à streptocoques et entérocoques, siège non précisé
- A49.2 Infection à *Haemophilus influenzae*, siège non précisé
- A49.3 Infection à *Mycoplasma*, siège non précisé
- A49.8 Autres infections bactériennes, siège non précisé
- A49.9 Infection bactérienne, sans précision
- A50.0 Syphilis congénitale précoce, symptomatique
- A50.1 Syphilis congénitale précoce, latente
- A50.2 Syphilis congénitale précoce, sans précision
- A50.5 Autres formes tardives de syphilis congénitale, symptomatique
- A50.6 Syphilis congénitale tardive, latente
- A50.7 Syphilis congénitale tardive, sans précision
- A50.9 Syphilis congénitale, sans précision
- A51.2 Syphilis primaire d'autres localisations
- A51.4 Autres formes de syphilis secondaire
- A51.5 Syphilis précoce, latente
- A51.9 Syphilis précoce, sans précision
- A52.7 Autres formes tardives de syphilis symptomatique
- A52.8 Syphilis tardive, latente
- A52.9 Syphilis tardive, sans précision
- A53.0 Syphilis latente, non précisée précoce ou tardive
- A53.9 Syphilis, sans précision
- A54.8 Autres infections gonococciques
- A54.9 Infection gonococcique, sans précision

- A59.8 Autres localisations de trichomonase
- A59.9 Trichomonase, sans précision
- A65 Syphilis non vénérienne
- A66.7 Autres manifestations du pian
- A66.8 Pian latent
- A66.9 Pian, sans précision
- A67.9 Pinta, sans précision
- A68.0 Fièvre récurrente [borréliose] à poux
- A68.1 Fièvre récurrente [borréliose] à tiques
- A68.9 Fièvre récurrente [borréliose], sans précision
- A69.2 Maladie de Lyme
- A69.8 Autres infections à spirochètes précisées
- A69.9 Infection à spirochètes, sans précision
- A74.8 Autres infections à Chlamydia précisées
- A74.9 Infection à Chlamydia, sans précision
- A75.0 Typhus épidémique à poux dû à *Rickettsia prowazekii*
- A75.1 Typhus résurgent [maladie de Brill]
- A75.2 Typhus à *Rickettsia typhi*
- A75.3 Typhus à *Rickettsia tsutsugamushi*
- A75.9 Typhus, sans précision
- A77.0 Fièvre pourprée à *Rickettsia rickettsii*
- A77.1 Fièvre pourprée à *Rickettsia conorii*
- A77.2 Fièvre pourprée due à *Rickettsia sibirica*
- A77.3 Fièvre pourprée due à *Rickettsia australis*
- A77.8 Autres fièvres pourprées
- A77.9 Fièvre pourprée, sans précision
- A78 Fièvre Q
- A79.0 Fièvre des tranchées
- A79.1 Rickettsiose varicelliforme due à *Rickettsia akari*
- A79.8 Autres types précisés de rickettsiose
- A79.9 Rickettsiose, sans précision
- A92.0 Fièvre de Chikungunya
- A92.1 Fièvre due au virus O'nyong-nyong
- A92.3 Fièvre due au virus West-Nile
- A92.4 Fièvre de la vallée du Rift
- A92.5 Maladie à virus Zika
- A92.8 Autres fièvres virales précisées, transmises par des moustiques
- A92.9 Fièvre virale transmise par des moustiques, sans précision
- A93.0 Fièvre d'Oropouche
- A93.1 Fièvre à phlébotome
- A93.2 Fièvre à tiques du Colorado
- A93.8 Autres fièvres virales précisées, transmises par des arthropodes
- A94 Fièvre virale transmise par des arthropodes, sans précision
- A95.0 Fièvre jaune sylvatique
- A95.1 Fièvre jaune citadine
- A95.9 Fièvre jaune, sans précision
- A96.0 Fièvre hémorragique de Junin
- A96.1 Fièvre hémorragique de Machupo
- A96.2 Fièvre de Lassa
- A96.8 Autres fièvres hémorragiques à arénavirus

- A96.9 Fièvre hémorragique à arénavirus, sans précision
- A97.0 Dengue sans signes d'alerte
- A97.1 Dengue avec signes d'alerte
- A97.2 Dengue sévère
- A97.9 Dengue, sans précision
- A98.0 Fièvre hémorragique de Crimée [du Congo]
- A98.1 Fièvre hémorragique d'Omsk
- A98.2 Maladie de la forêt de Kyasanur
- A98.3 Maladie de Marburg
- A98.4 Maladie à virus Ebola
- A98.8 Autres fièvres hémorragiques virales précisées
- A99 Fièvre hémorragique virale, sans précision
- B00.7 Maladie disséminée due au virus de l'herpès
- B00.8 Autres formes d'infection due au virus de l'herpès
- B01.8 Varicelle avec autres complications
- B01.9 Varicelle sans complication
- B02.7 Zona disséminé
- B02.8 Zona avec autres complications
- B03 Variole
- B05.8 Rougeole avec autres complications
- B05.9 Rougeole sans complication
- B06.8 Rubéole avec autres complications
- B06.9 Rubéole sans complication
- B08.0 Autres infections à orthopoxvirus
- B09 Infection virale caractérisée par des lésions cutanéomuqueuses, sans précision
- B20 Immunodéficience humaine virale [VIH], à l'origine de maladies infectieuses et parasitaires
- B21 Immunodéficience humaine virale [VIH], à l'origine de tumeurs malignes
- B22 Immunodéficience humaine virale [VIH], à l'origine d'autres affections précisées
- B23.0 Syndrome d'infection aiguë par VIH
- B23.8 Maladie par VIH à l'origine d'autres états précisés
- B24 Immunodéficience humaine virale [VIH], sans précision
- B25.1 Hépatite à cytomégalovirus
- B25.2 Pancréatite à cytomégalovirus
- B25.80 Infection à cytomégalovirus de l'appareil digestif
- B25.88 Autres maladies à cytomégalovirus
- B25.9 Maladie à cytomégalovirus, sans précision
- B26.8 Oreillons avec autres complications
- B26.9 Oreillons sans complication
- B27.0 Mononucléose due à herpès virus gamma
- B27.1 Mononucléose à cytomégalovirus
- B27.8 Autres mononucléoses infectieuses
- B27.9 Mononucléose infectieuse, sans précision
- B33.3 Infections à rétrovirus, non classées ailleurs
- B33.4 Syndrome (cardio-)pulmonaire à virus Hanta [hantavirus] [SPH] [SCPH]
- B33.8 Autres maladies à virus précisées
- B34.0 Infection adénovirale, siège non précisé
- B34.1 Infection entérovirale, siège non précisé
- B34.2 Infection coronavirale, siège non précisé
- B34.3 Infection parvovirale, siège non précisé
- B34.4 Infection papovavirale, siège non précisé



- B34.8 Autres infections virales, siège non précisé
- B34.9 Infection virale, sans précision
- B37.7 Septicémie à *Candida*
- B37.88 Autres localisations de candidose
- B37.9 Candidose, sans précision
- B38.7 Coccidioïdomycose disséminée
- B38.8 Autres formes de coccidioïdomycose
- B38.9 Coccidioïdomycose, sans précision
- B39.3 Histoplasmose disséminée à *Histoplasma capsulatum*
- B39.4 Histoplasmose à *Histoplasma capsulatum*, sans précision
- B39.5 Histoplasmose à *Histoplasma duboisii*
- B39.9 Histoplasmose, sans précision
- B40.3 Blastomycose cutanée
- B40.7 Blastomycose disséminée
- B40.8 Autres formes de blastomycose
- B40.9 Blastomycose, sans précision
- B41.0 Paracoccidioïdomycose pulmonaire
- B41.7 Paracoccidioïdomycose disséminée
- B41.8 Autres formes de paracoccidioïdomycose
- B41.9 Paracoccidioïdomycose, sans précision
- B42.7 Sporotrichose disséminée
- B42.8 Autres formes de sporotrichose
- B42.9 Sporotrichose, sans précision
- B43.8 Autres formes de chromomycose
- B43.9 Chromomycose, sans précision
- B44.7 Aspergillose disséminée
- B44.8 Autres formes d'aspergillose
- B44.9 Aspergillose, sans précision
- B45.7 Cryptococcose disséminée
- B45.8 Autres formes de cryptococcose
- B45.9 Cryptococcose, sans précision
- B46.4 Mucormycose disséminée
- B46.5 Mucormycose, sans précision
- B46.8 Autres zygomycoses
- B46.9 Zygomycose, sans précision
- B48.4 Pénicilliose
- B48.7 Mycoses opportunistes
- B48.8 Autres mycoses précisées
- B49 Mycose, sans précision
- B50.8 Autres formes sévères et compliquées de paludisme à *Plasmodium falciparum*
- B50.9 Paludisme à *Plasmodium falciparum*, sans précision
- B51.0 Paludisme à *Plasmodium vivax*, avec rupture de la rate
- B51.8 Paludisme à *Plasmodium vivax*, avec autres complications
- B51.9 Paludisme à *Plasmodium vivax*, sans complication
- B52.8 Paludisme à *Plasmodium malariae*, avec autres complications
- B52.9 Paludisme à *Plasmodium malariae*, sans complication
- B53.0 Paludisme à *Plasmodium ovale*
- B53.1 Paludisme à plasmodies simiennes
- B53.8 Autres paludismes, confirmés par examen parasitologique, non classés ailleurs
- B54 Paludisme, sans précision

- B55.0 Leishmaniose viscérale
- B55.9 Leishmaniose, sans précision
- B56.0 Trypanosomiase à *Trypanosoma gambiense*
- B56.1 Trypanosomiase à *Trypanosoma rhodesiense*
- B56.9 Trypanosomiase africaine, sans précision
- B57.1 Forme aiguë de la maladie de Chagas, sans atteinte cardiaque
- B57.5 Maladie de Chagas (chronique) avec atteinte d'autres organes
- B58.8 Toxoplasmose avec atteinte d'autres organes
- B58.9 Toxoplasmose, sans précision
- B60.0 Babésiose
- B60.1 Acanthamœbiose
- B60.2 Nægleriase
- B60.8 Autres maladies précisées dues à des protozoaires
- B64 Maladie due à des protozoaires, sans précision
- B65.2 Schistosomiase due à *Schistosoma japonicum*
- B65.8 Autres formes de schistosomiase
- B65.9 Schistosomiase, sans précision
- B66.2 Dicrocéliase
- B66.8 Autres infections par douves précisées
- B66.9 Infection par douves, sans précision
- B67.3 Infections à *Echinococcus granulosus* [échinococcose kystique], autres et à localisations multiples
- B67.4 Infection à *Echinococcus granulosus* [échinococcose kystique], sans précision
- B67.6 Infections à *Echinococcus multilocularis* [échinococcose alvéolaire], autres et à localisations multiples
- B67.7 Infection à *Echinococcus multilocularis* [échinococcose alvéolaire], sans précision
- B67.9 Infections à *Echinococcus*, autres et sans précision
- B72 Dracunculose
- B73 Onchocercose
- B74.0 Filariose à *Wuchereria bancrofti*
- B74.1 Filariose à *Brugia malayi*
- B74.2 Filariose à *Brugia timori*
- B74.3 Loase [Loïase]
- B74.4 Mansonellose
- B74.8 Autres filarioses
- B74.9 Filariose, sans précision
- B75 Trichinose
- B83.0 Larva migrans viscérale
- B83.1 Gnathostomiase
- B83.2 Angiostrongyloïdose à *Parastrongylus cantonensis*
- B83.3 Syngamose
- B83.4 Hirudiniase interne
- B83.8 Autres helminthiases précisées
- B83.9 Helminthiase, sans précision
- B89 Parasitose, sans précision
- B90.8 Séquelles de tuberculose d'autres organes
- B92 Séquelles de lèpre
- B94.2 Séquelles d'hépatite virale
- B94.8 Séquelles d'autres maladies infectieuses et parasitaires précisées
- B94.9 Séquelles de maladie infectieuse ou parasitaire, sans précision

- B95.0 Streptocoques, groupe A, cause de maladies classées dans d'autres chapitres
- B95.1 Streptocoques, groupe B, cause de maladies classées dans d'autres chapitres
- B95.2 Streptocoques de groupe D et entérocoques, cause de maladies classées dans d'autres chapitres
- B95.3 Streptococcus pneumoniae, cause de maladies classées dans d'autres chapitres
- B95.41 Streptocoques, groupe C, cause de maladies classées dans d'autres chapitres
- B95.42 Streptocoques, groupe G, cause de maladies classées dans d'autres chapitres
- B95.48 Autres streptocoques spécifiés, cause de maladies classées dans d'autres chapitres
- B95.5 Streptocoques non précisés, cause de maladies classées dans d'autres chapitres
- B95.6 Staphylococcus aureus, cause de maladies classées dans d'autres chapitres
- B95.7 Autres staphylocoques, cause de maladies classées dans d'autres chapitres
- B95.8 Staphylocoque non précisé, cause de maladies classées dans d'autres chapitres
- B95.90 Autres micro-organismes aérobies Gram positif précisés, cause de maladies classées dans d'autres chapitres
- B95.91 Autres micro-organismes anaérobies Gram positif non sporulants non précisés, cause de maladies classées dans d'autres chapitres
- B96.0 Mycoplasma et Ureaplasma, cause de maladies classées dans d'autres chapitres
- B96.2 Escherichia coli [E. coli] et autres enterobacterales, cause de maladies classées dans d'autres chapitres
- B96.3 Haemophilus influenzae et Moraxella, cause de maladies classées dans d'autres chapitres
- B96.5 Pseudomonas et autres bacilles non fermentants cause de maladies classées dans d'autres chapitres
- B96.6 Bacillus fragilis et autres micro-organismes anaérobies Gram négatif, cause de maladies classées dans d'autres chapitres
- B96.7 Clostridium perfringens et autres micro-organismes anaérobies sporulants Gram positif, causes de maladies classées dans d'autres chapitres
- B96.8 Autres agents bactériens précisés, cause de maladies classées dans d'autres chapitres
- B97.0 Adénovirus, cause de maladies classées dans d'autres chapitres
- B97.1 Entérovirus, cause de maladies classées dans d'autres chapitres
- B97.2 Coronavirus, cause de maladies classées dans d'autres chapitres
- B97.3 Rétrovirus, cause de maladies classées dans d'autres chapitres
- B97.4 Virus respiratoire syncytial, cause de maladies classées dans d'autres chapitres
- B97.5 Réovirus, cause de maladies classées dans d'autres chapitres
- B97.6 Parvovirus, cause de maladies classées dans d'autres chapitres
- B97.7 Papillomavirus humain, cause de maladies classées dans d'autres chapitres
- B97.8 Autres virus, cause de maladies classées dans d'autres chapitres
- B98.0 Helicobacter pylori [H. pylori], cause de maladies classées dans d'autres chapitres
- B98.1 Vibrio vulnificus, cause de maladies classées dans d'autres chapitres
- B99 Maladies infectieuses, autres et non précisées
- C26.1 Tumeur maligne: Rate
- C37 Tumeur maligne du thymus
- C44.5 Tumeur maligne: Peau du tronc
- C46.3 Sarcome de Kaposi des ganglions lymphatiques
- C76.4 Tumeur maligne: Membre supérieur
- C76.5 Tumeur maligne: Membre inférieur
- C76.7 Tumeur maligne: Autres sièges mal définis
- C76.8 Tumeur maligne: Lésion à localisations contiguës de sièges autres et mal définis
- C77.0 Tumeur maligne: Ganglions lymphatiques de la tête, de la face et du cou
- C77.1 Tumeur maligne: Ganglions lymphatiques intrathoraciques
- C77.2 Tumeur maligne: Ganglions lymphatiques intra-abdominaux

- C77.3 Tumeur maligne: Ganglions lymphatiques de l'aisselle et du membre supérieur  
 C77.4 Tumeur maligne: Ganglions lymphatiques inguinaux et du membre inférieur  
 C77.5 Tumeur maligne: Ganglions lymphatiques intrapelviens  
 C77.8 Tumeur maligne: Ganglions lymphatiques de sièges multiples  
 C77.9 Tumeur maligne: Ganglion lymphatique, sans précision  
 C79.9 Tumeur maligne secondaire de siège non précisé  
 C80.0 Tumeur maligne, siège primitif inconnu, ainsi précisée  
 C80.9 Tumeur maligne, sans précision  
 C81.0 Lymphome de Hodgkin nodulaire à prédominance lymphocytaire  
 C81.1 Lymphome de Hodgkin (classique) avec sclérose nodulaire  
 C81.2 Lymphome de Hodgkin (classique) à cellularité mixte  
 C81.3 Lymphome de Hodgkin (classique) à déplétion lymphocytaire  
 C81.4 Lymphome de Hodgkin (classique) riche en lymphocytes  
 C81.7 Autres formes de lymphome de Hodgkin (classique)  
 C81.9 Lymphome de Hodgkin, sans précision  
 C82.0 Lymphome folliculaire de grade I  
 C82.1 Lymphome folliculaire de grade II  
 C82.2 Lymphome folliculaire de grade III, sans précision  
 C82.3 Lymphome folliculaire de grade IIIa  
 C82.4 Lymphome folliculaire de grade IIIb  
 C82.5 Lymphome centrofolliculaire diffus  
 C82.6 Lymphome centrofolliculaire cutané  
 C82.7 Autres formes de lymphome, folliculaire  
 C82.9 Lymphome folliculaire, sans précision  
 C83.0 Lymphome à petites cellules B  
 C83.1 Lymphome à cellules du manteau  
 C83.3 Lymphome diffus à grandes cellules B  
 C83.5 Lymphome lymphoblastique  
 C83.7 Lymphome de Burkitt  
 C83.8 Autres lymphomes non folliculaires  
 C83.9 Lymphome non folliculaire, sans précision  
 C84.0 Mycosis fongoïde  
 C84.1 Réticulose de Sézary  
 C84.4 Lymphome périphérique à cellules T, non spécifié  
 C84.5 Autres lymphomes à cellules T/NK matures  
 C84.6 Lymphome anaplasique à grandes cellules, ALK positif  
 C84.7 Lymphome anaplasique à grandes cellules, ALK négatif  
 C84.8 Lymphome cutané à cellules T, sans précision  
 C84.9 Lymphome à cellules T/NK matures, sans précision  
 C85.1 Lymphomes à cellules B, sans précision  
 C85.2 Lymphome médiastinal (thymique) à grandes cellules B  
 C85.7 Autres types précisés de lymphome non hodgkinien  
 C85.9 Lymphome non hodgkinien, non précisé  
 C86.0 Lymphome extranodal à cellules T/NK, type nasal  
 C86.1 Lymphome hépatosplénique à cellules T  
 C86.2 Lymphome à cellules T de type entéropathique  
 C86.3 Lymphome sous-cutané à cellules T de type panniculite  
 C86.4 Lymphome blastique à cellules NK  
 C86.5 Lymphome angio-immunoblastique à cellules T  
 C86.6 Syndrome lymphoprolifératif cutané primitif à cellules T, CD30 positif

- C88.00 Macroglobulinémie de Waldenström: Sans mention de rémission complète
- C88.01 Macroglobulinémie de Waldenström: En rémission complète
- C88.20 Autre maladie des chaînes lourdes: Sans mention de rémission complète
- C88.21 Autre maladie des chaînes lourdes: En rémission complète
- C88.30 Maladie immunoproliférative de l'intestin grêle: Sans mention de rémission complète
- C88.31 Maladie immunoproliférative de l'intestin grêle: En rémission complète
- C88.40 Lymphome extranodal de la zone marginale à cellules B, lymphome des tissus lymphoïdes associés aux muqueuses [lymphome MALT]: Sans mention de rémission complète
- C88.41 Lymphome extranodal de la zone marginale à cellules B, lymphome des tissus lymphoïdes associés aux muqueuses [lymphome MALT]: En rémission complète
- C88.70 Autres maladies immunoprolifératives malignes: Sans mention de rémission complète
- C88.71 Autres maladies immunoprolifératives malignes: En rémission complète
- C88.90 Maladie immunoproliférative maligne, sans précision: Sans mention de rémission complète
- C88.91 Maladie immunoproliférative maligne, sans précision: En rémission complète
- C90.00 Myélome multiple: Sans mention de rémission complète
- C90.01 Myélome multiple: En rémission complète
- C90.10 Leucémie à plasmocytes: Sans mention de rémission complète
- C90.11 Leucémie à plasmocytes: En rémission complète
- C90.20 Plasmocytome extramédullaire: Sans mention de rémission complète
- C90.21 Plasmocytome extramédullaire: En rémission complète
- C90.30 Plasmocytome solitaire: Sans mention de rémission complète
- C90.31 Plasmocytome solitaire: En rémission complète
- C91.00 Leucémie lymphoïde aiguë [LLA]: Sans mention de rémission complète
- C91.01 Leucémie lymphoïde aiguë [LLA]: En rémission complète
- C91.10 Leucémie lymphoïde chronique [LLC] à cellules B: Sans mention de rémission complète
- C91.11 Leucémie lymphoïde chronique [LLC] à cellules B: En rémission complète
- C91.30 Leucémie prolymphocytaire à cellules B: Sans mention de rémission complète
- C91.31 Leucémie prolymphocytaire à cellules B: En rémission complète
- C91.40 Leucémie à tricholeucocytes: Sans mention de rémission complète
- C91.41 Leucémie à tricholeucocytes: En rémission complète
- C91.50 Lymphome/leucémie à cellules T de l'adulte (associé(e) au HTLV-1): Sans mention de rémission complète
- C91.51 Lymphome/leucémie à cellules T de l'adulte (associé(e) au HTLV-1): En rémission complète
- C91.60 Leucémie prolymphocytaire à cellules T: Sans mention de rémission complète
- C91.61 Leucémie prolymphocytaire à cellules T: En rémission complète
- C91.70 Autres leucémies lymphoïdes: Sans mention de rémission complète
- C91.71 Autres leucémies lymphoïdes: En rémission complète
- C91.80 LLA-B à cellules matures de type Burkitt: Sans mention de rémission complète
- C91.81 LLA-B à cellules matures de type Burkitt: En rémission complète
- C91.90 Leucémie lymphoïde, sans précision: Sans mention de rémission complète
- C91.91 Leucémie lymphoïde, sans précision: En rémission complète
- C92.00 Leucémie myéloblastique aiguë [LMA]: Sans mention de rémission complète
- C92.01 Leucémie myéloblastique aiguë [LMA]: En rémission complète
- C92.10 Leucémie myéloïde chronique [LMC], BCR/ABL positive: Sans mention de rémission complète
- C92.11 Leucémie myéloïde chronique [LMC], BCR/ABL positive: En rémission complète
- C92.20 Leucémie myéloïde chronique atypique, BCR/ABL négative: Sans mention de rémission complète
- C92.21 Leucémie myéloïde chronique atypique, BCR/ABL négative: En rémission complète

- C92.30 Sarcome myéloïde: Sans mention de rémission complète
- C92.31 Sarcome myéloïde: En rémission complète
- C92.40 Leucémie promyélocytaire aiguë: Sans mention de rémission complète
- C92.41 Leucémie promyélocytaire aiguë: En rémission complète
- C92.50 Leucémie myélomonocytaire aiguë: Sans mention de rémission complète
- C92.51 Leucémie myélomonocytaire aiguë: En rémission complète
- C92.60 Leucémie myéloïde aiguë avec anomalie 11q23: Sans mention de rémission complète
- C92.61 Leucémie myéloïde aiguë avec anomalie 11q23: En rémission complète
- C92.70 Autres leucémies myéloïdes: Sans mention de rémission complète
- C92.71 Autres leucémies myéloïdes: En rémission complète
- C92.80 Leucémie myéloïde aiguë avec dysplasie multilinéaire: Sans mention de rémission complète
- C92.81 Leucémie myéloïde aiguë avec dysplasie multilinéaire: En rémission complète
- C92.90 Leucémie myéloïde, sans précision: Sans mention de rémission complète
- C92.91 Leucémie myéloïde, sans précision: En rémission complète
- C93.00 Leucémie monoblastique/monocytaire aiguë: Sans mention de rémission complète
- C93.01 Leucémie monoblastique/monocytaire aiguë: En rémission complète
- C93.10 Leucémie myélomonocytaire chronique: Sans mention de rémission complète
- C93.11 Leucémie myélomonocytaire chronique: En rémission complète
- C93.30 Leucémie myélomonocytaire juvénile: Sans mention de rémission complète
- C93.31 Leucémie myélomonocytaire juvénile: En rémission complète
- C93.70 Autres leucémies monocytaires: Sans mention de rémission complète
- C93.71 Autres leucémies monocytaires: En rémission complète
- C93.90 Leucémie monocytaire, sans précision: Sans mention de rémission complète
- C93.91 Leucémie monocytaire, sans précision: En rémission complète
- C94.00 Polyglobulie primitive aiguë et érythroleucose: Sans mention de rémission complète
- C94.01 Polyglobulie primitive aiguë et érythroleucose: En rémission complète
- C94.20 Leucémie aiguë à mégacaryocytes: Sans mention de rémission complète
- C94.21 Leucémie aiguë à mégacaryocytes: En rémission complète
- C94.30 Leucémie à mastocytes: Sans mention de rémission complète
- C94.31 Leucémie à mastocytes: En rémission complète
- C94.40 Panmyélose aiguë avec myélofibrose: Sans mention de rémission complète
- C94.41 Panmyélose aiguë avec myélofibrose: En rémission complète
- C94.60 Maladie myélodysplasique et myéloproliférative, non classifiable: Sans mention de rémission complète
- C94.61 Maladie myélodysplasique et myéloproliférative, non classifiable: En rémission complète
- C94.70 Autres leucémies précisées: Sans mention de rémission complète
- C94.71 Autres leucémies précisées: En rémission complète
- C94.8 Crise blastique au cours d'une leucémie myéloïde chronique [LMC]
- C95.00 Leucémie aiguë à cellules non précisées: Sans mention de rémission complète
- C95.01 Leucémie aiguë à cellules non précisées: En rémission complète
- C95.10 Leucémie chronique à cellules non précisées: Sans mention de rémission complète
- C95.11 Leucémie chronique à cellules non précisées: En rémission complète
- C95.70 Autres leucémies à cellules non précisées: Sans mention de rémission complète
- C95.71 Autres leucémies à cellules non précisées: En rémission complète
- C95.8 Leucémie, réfractaire au traitement d'induction standard
- C95.90 Leucémie, sans précision: Sans mention de rémission complète
- C95.91 Leucémie, sans précision: En rémission complète
- C96.0 Histiocytose à cellules de Langerhans multifocale et multisystémique (disséminée) [Maladie d'Abt-Letterer-Siwe]
- C96.2 Tumeur maligne à mastocytes

- C96.4 Sarcome à cellules dendritiques (cellules accessoires)
- C96.7 Autres tumeurs malignes précisées des tissus lymphoïde, hématopoïétique et apparentés
- C96.8 Sarcome histiocytaire
- C96.9 Tumeur maligne des tissus lymphoïde, hématopoïétique et apparentés, sans précision
- C97 Tumeurs malignes de sièges multiples indépendants (primitifs)
- D09.7 Carcinome in situ d'autres sièges précisés
- D09.9 Carcinome in situ, sans précision
- D15.0 Tumeur bénigne: Thymus
- D18.10 Lymphangiome: Hygroma kystique cervical
- D18.11 Lymphangiome: Aisselle
- D18.12 Lymphangiome: Aine
- D18.13 Lymphangiome: Rétropéritonéal
- D18.18 Lymphangiome: Autres localisations
- D18.19 Lymphangiome: Localisation non précisée
- D19.7 Tumeur bénigne: Tissu mésothélial d'autres sièges
- D19.9 Tumeur bénigne: Tissu mésothélial, sans précision
- D36.0 Tumeur bénigne: Ganglions lymphatiques
- D36.7 Tumeur bénigne: Autres sièges précisés
- D36.9 Tumeur bénigne de siège non précisé
- D45 Polyglobulie essentielle
- D46.0 Anémie réfractaire non sidéroblastique, ainsi précisée
- D46.1 Anémie réfractaire à sidéroblastes en couronne
- D46.2 Anémie réfractaire avec excès de blastes [AREB]
- D46.4 Anémie réfractaire, non précisée
- D46.5 Anémie réfractaire avec dysplasie multilignées
- D46.6 Syndrome myélodysplasique avec délétion isolée du chromosome 5 [del(5q)]
- D46.7 Autres syndromes myélodysplasiques
- D46.9 Syndrome myélodysplasique, sans précision
- D47.0 Tumeurs à histiocytes et mastocytes à évolution imprévisible et inconnue
- D47.1 Maladie myéloproliférative chronique
- D47.2 Gammopathie monoclonale de signification indéterminée [GMSI]
- D47.3 Thrombocytémie essentielle (hémorragique)
- D47.4 Ostéomyélobiose
- D47.5 Leucémie chronique à éosinophiles [syndrome hyperéosinophilique]
- D47.7 Autres tumeurs précisées des tissus lymphoïde, hématopoïétique et apparentés à évolution imprévisible ou inconnue
- D47.9 Tumeur des tissus lymphoïde, hématopoïétique et apparentés à évolution imprévisible ou inconnue, sans précision
- D48.7 Tumeurs à évolution imprévisible ou inconnue: Autres sièges précisés
- D48.9 Tumeur à évolution imprévisible ou inconnue, sans précision
- D50.0 Anémie par carence en fer secondaire à une perte de sang (chronique)
- D50.1 Dysphagie sidéropénique
- D50.8 Autres anémies par carence en fer
- D50.9 Anémie par carence en fer, sans précision
- D51.0 Anémie par carence en vitamine B12 due à une carence en facteur intrinsèque
- D51.1 Anémie par carence en vitamine B12 due à une malabsorption sélective de la vitamine B12 avec protéinurie
- D51.2 Carence en transcobalamine II
- D51.3 Autres anémies par carence alimentaire en vitamine B12
- D51.8 Autres anémies par carence en vitamine B12



- D51.9 Anémie par carence en vitamine B12, sans précision
- D52.0 Anémie par carence alimentaire en acide folique
- D52.1 Anémie par carence en acide folique due à des médicaments
- D52.8 Autres anémies par carence en acide folique
- D52.9 Anémie par carence en acide folique, sans précision
- D53.0 Anémie par carence en protéines
- D53.1 Autres anémies mégaloblastiques, non classées ailleurs
- D53.2 Anémie scorbutique
- D53.8 Autres anémies nutritionnelles précisées
- D53.9 Anémie nutritionnelle, sans précision
- D55.0 Anémie due à une carence en glucose-6-phosphate déshydrogénase [G6PD]
- D55.1 Anémie due à d'autres anomalies du métabolisme du glutathion
- D55.2 Anémie due à des anomalies des enzymes glycolytiques
- D55.3 Anémie due à des anomalies du métabolisme des nucléotides
- D55.8 Autres anémies dues à des anomalies enzymatiques
- D55.9 Anémie due à des anomalies enzymatiques, sans précision
- D56.0 Alpha-thalassémie
- D56.1 Bêta-thalassémie
- D56.2 Delta-bêta-thalassémie
- D56.3 Trait thalassémique
- D56.4 Persistance héréditaire de l'hémoglobine fœtale [HbF]
- D56.8 Autres thalassémies
- D56.9 Thalassémie, sans précision
- D57.0 Anémie à hématies falciformes [anémie drépanocytaire] avec crises
- D57.1 Anémie à hématies falciformes sans crises
- D57.2 Affections à hématies falciformes [drépanocytaires] hétérozygotes doubles
- D57.3 Trait de la maladie des hématies falciformes [drépanocytaire]
- D57.8 Autres affections à hématies falciformes [drépanocytaires]
- D58.0 Sphérocytose héréditaire
- D58.1 Elliptocytose héréditaire
- D58.2 Autres hémoglobinopathies
- D58.8 Autres anémies hémolytiques héréditaires précisées
- D58.9 Anémie hémolytique héréditaire, sans précision
- D59.0 Anémie hémolytique auto-immune, due à des médicaments
- D59.1 Autres anémies hémolytiques auto-immunes
- D59.2 Anémie hémolytique non auto-immune, due à des médicaments
- D59.4 Autres anémies hémolytiques non auto-immunes
- D59.5 Hémoglobinurie nocturne paroxystique [Marchiafava-Micheli]
- D59.6 Hémoglobinurie due à une hémolyse relevant d'autres causes externes
- D59.8 Autres anémies hémolytiques acquises
- D59.9 Anémie hémolytique acquise, sans précision
- D60.0 Aplasie médullaire [anémie aplastique] acquise pure, chronique
- D60.1 Aplasie médullaire [anémie aplastique] acquise pure, transitoire
- D60.8 Autres aplasies médullaires [anémie aplastique] acquises pures
- D60.9 Aplasie médullaire [anémie aplastique] acquise pure, sans précision
- D61.0 Anémies aplastiques constitutionnelle
- D61.10 Aplasie médullaire [anémie aplastique] médicamenteuse due à un traitement cytostatique
- D61.18 Autre aplasie médullaire [anémie aplastique] médicamenteuse
- D61.19 Aplasie médullaire [anémie aplastique] médicamenteuse, sans précision
- D61.2 Anémies aplastiques due à d'autres agents externes



- D61.3 Anémies aplastiques idiopathique
- D61.8 Autres anémies aplastiques précisées
- D61.9 Anémies aplastiques, sans précision
- D62 Anémie posthémorragique aiguë
- D63.0 Anémie au cours de maladies tumorales
- D63.8 Anémie au cours d'autres maladies chroniques classées ailleurs
- D64.0 Anémie sidéroblastique héréditaire
- D64.1 Anémie sidéroblastique secondaire, due à une maladie
- D64.2 Anémie sidéroblastique secondaire, due à des médicaments et des toxines
- D64.3 Autres anémies sidéroblastiques
- D64.4 Anémie dysérythroïétique congénitale
- D64.8 Autres anémies précisées
- D64.9 Anémie, sans précision
- D65.0 Afibrinogénémie acquise
- D65.1 Coagulation intravasculaire disséminée
- D65.2 Hémorragie fibrinolytique acquise
- D65.9 Syndrome de défibrination, sans précision
- D66 Carence héréditaire en facteur VIII
- D67 Carence héréditaire en facteur IX
- D68.00 Maladie de von Willebrand, héréditaire
- D68.01 Maladie de von Willebrand, acquise
- D68.09 Maladie de von Willebrand, sans précision
- D68.1 Carence héréditaire en facteur XI
- D68.20 Carence héréditaire en facteur I
- D68.21 Carence héréditaire en facteur II
- D68.22 Carence héréditaire en facteur V
- D68.23 Carence héréditaire en facteur VII
- D68.24 Carence héréditaire en facteur X
- D68.25 Carence héréditaire en facteur XII
- D68.26 Carence héréditaire en facteur XIII
- D68.28 Carence héréditaire d'autres facteurs de coagulation
- D68.31 Troubles hémorragiques dus à l'augmentation d'anticorps anti-facteur VIII
- D68.32 Troubles hémorragiques dus à l'augmentation d'anticorps dirigés contre d'autres facteurs de coagulation
- D68.33 Troubles hémorragiques dus aux coumarines (antagonistes de la vitamine K)
- D68.34 Troubles hémorragiques dus aux héparines
- D68.35 Troubles hémorragiques dus à d'autres anticoagulants
- D68.38 Autres troubles hémorragiques dus à l'augmentation d'autres anticorps et d'anticorps non précisés
- D68.4 Carence acquise en facteur de coagulation
- D68.5 Thrombophilie primaire
- D68.6 Autres thrombophilies
- D68.8 Autres anomalies précisées de la coagulation
- D68.9 Anomalie de la coagulation, sans précision
- D69.0 Purpura allergique
- D69.1 Modifications qualitatives des plaquettes
- D69.2 Autres purpuras non thrombopéniques
- D69.3 Purpura thrombopénique idiopathique
- D69.40 Autres thrombopénies primaires, qualifiées de réfractaires aux transfusions
- D69.41 Autres thrombopénies primaires, non qualifiées de réfractaires aux transfusions

- D69.52 Thrombopénie induite par l'héparine de type I
- D69.53 Thrombopénie induite par l'héparine de type II
- D69.57 Autres thrombopénies secondaires, qualifiées de réfractaires aux transfusions
- D69.58 Autres thrombopénies secondaires, non qualifiées de réfractaires aux transfusions
- D69.59 Thrombopénie secondaire sans précision
- D69.60 Thrombocytopénie non précisée, qualifiée de réfractaire aux transfusions
- D69.61 Thrombocytopénie non précisée, non qualifiée de réfractaire aux transfusions
- D69.80 Troubles hémorragiques dus à des antiagrégants plaquettaires
- D69.88 Autres affections hémorragiques précisées
- D69.9 Affection hémorragique, sans précision
- D70.0 Agranulocytose et neutropénie congénitale
- D70.10 Agranulocytose et neutropénie dues à un médicament: phase critique de moins de 4 jours
- D70.11 Agranulocytose et neutropénie: Phase critique de 10 à moins de 20 jours
- D70.12 Agranulocytose et neutropénie: Phase critique de 20 jours ou plus
- D70.13 Agranulocytose et neutropénie dues à un médicament: phase critique de 4 jours à moins de 7 jours
- D70.14 Agranulocytose et neutropénie dues à un médicament: phase critique de 7 jours à moins de 10 jours
- D70.18 Autres formes évolutives d'agranulocytose et neutropénie dues à un médicament
- D70.19 Agranulocytose et neutropénie dues à un médicament, non précisées
- D70.3 Autre agranulocytose
- D70.5 Neutropénie cyclique
- D70.6 Autre neutropénie
- D70.7 Neutropénie, sans précision
- D71 Anomalies fonctionnelles des granulocytes neutrophiles
- D72.0 Anomalies génétiques des leucocytes
- D72.1 Eosinophilie
- D72.8 Autres anomalies précisées des leucocytes
- D72.9 Anomalie des leucocytes, sans précision
- D73.0 Hyposplénisme
- D73.1 Hypersplénisme
- D73.2 Splénomégalie congestive chronique
- D73.3 Abscès de la rate
- D73.4 Kyste de la rate
- D73.5 Infarctus de la rate
- D73.8 Autres maladies de la rate
- D73.9 Maladie de la rate, sans précision
- D74.0 Méthémoglobinémie congénitale
- D74.8 Autres méthémoglobinémies
- D74.9 Méthémoglobinémie, sans précision
- D75.0 Erythrocytose familiale
- D75.1 Polycythémie secondaire
- D75.8 Autres maladies précisées du sang et des organes hématopoïétiques
- D75.9 Maladie du sang et des organes hématopoïétiques, sans précision
- D76.1 Lymphohistiocytose hémophagocytaire
- D76.2 Syndrome hémophagocytaire associé à une infection
- D76.4 Syndrome de libération de cytokines [cytokine release syndrome]
- D77 Autres maladies du sang et des organes hématopoïétiques au cours de maladies classées ailleurs
- D80.0 Hypogammaglobulinémie héréditaire

- D80.1 Hypogammaglobulinémie non familiale
- D80.2 Déficit sélectif en immunoglobuline A [IgA]
- D80.3 Déficit sélectif en sous-classes d'immunoglobulines G [IgG]
- D80.4 Déficit sélectif en immunoglobuline M [IgM]
- D80.5 Déficit immunitaire avec augmentation de l'immunoglobuline M [IgM]
- D80.6 Déficit en anticorps avec immunoglobulines presque normales ou avec hyperimmunoglobulinémie
- D80.7 Hypogammaglobulinémie transitoire du nourrisson
- D80.8 Autres déficits immunitaires avec déficit prédominant de la production d'anticorps
- D80.9 Déficit immunitaire avec déficit prédominant de la production d'anticorps, sans précision
- D81.0 Déficit immunitaire combiné sévère [DICS] avec dysgénésie réticulaire
- D81.1 Déficit immunitaire combiné sévère [DICS] avec nombre faible de cellules B et T
- D81.2 Déficit immunitaire combiné sévère [DICS] avec nombre faible ou normal de cellules B
- D81.4 Syndrome de Nézélof
- D81.6 Déficit en complexe majeur d'histocompatibilité classe I
- D81.7 Déficit en complexe majeur d'histocompatibilité classe II
- D81.8 Autres déficits immunitaires combinés
- D81.9 Déficit immunitaire combiné, sans précision
- D82.0 Syndrome de Wiskott-Aldrich
- D82.1 Syndrome de Di George
- D82.2 Déficit immunitaire avec micromélie
- D82.3 Déficit immunitaire avec réponse héréditaire anormale au virus d'Epstein-Barr
- D82.4 Syndrome d'hyperimmunoglobulinémie E [IgE]
- D82.8 Déficit immunitaire associé à d'autres anomalies majeures précisées
- D82.9 Déficit immunitaire associé à une anomalie majeure, sans précision
- D83.0 Déficit immunitaire commun variable avec anomalies prédominantes du nombre et de la fonction des lymphocytes B
- D83.1 Déficit immunitaire commun variable avec anomalies prédominantes des lymphocytes T immunorégulateurs
- D83.2 Déficit immunitaire commun variable avec autoanticorps anti-lymphocytes B ou T
- D83.8 Autres déficits immunitaires communs variables
- D83.9 Déficit immunitaire commun variable, sans précision
- D84.0 Anomalie de la fonction lymphocytaire antigène-1 (LFA-1)
- D84.1 Déficit du complément
- D84.8 Autres déficits immunitaires précisés
- D84.9 Déficit immunitaire, sans précision
- D89.0 Hypergammaglobulinémie polyclonale
- D89.1 Cryoglobulinémie
- D89.2 Hypergammaglobulinémie, sans précision
- D89.3 Syndrome d'immunoreconstitution
- D89.8 Autres anomalies précisées du système immunitaire, non classées ailleurs
- D89.9 Anomalie du système immunitaire, sans précision
- D90 Immunocompromission après radiothérapie, chimiothérapie et autres mesures immunosuppressives
- E32.0 Hyperplasie persistante du thymus
- E32.1 Abscès du thymus
- E32.8 Autres maladies du thymus
- E32.9 Maladie du thymus, sans précision
- E34.4 Haute stature constitutionnelle
- E78.8 Autres anomalies du métabolisme des lipoprotéines

- E83.1 Anomalies du métabolisme du fer
- E88.20 Lipœdème, stade I
- E88.21 Lipœdème, stade II
- E88.22 Lipœdème, stade III
- E88.28 Autre lipœdème ou lipœdème non précisé
- F02.4 Démence de la maladie due au virus de l'immunodéficience humaine [VIH]
- F10.0 Troubles mentaux et du comportement liés à l'utilisation d'alcool: Intoxication aiguë
- F10.1 Troubles mentaux et du comportement liés à l'utilisation d'alcool: Utilisation nocive pour la santé
- F10.2 Troubles mentaux et du comportement liés à l'utilisation d'alcool: Syndrome de dépendance
- F10.3 Troubles mentaux et du comportement liés à l'utilisation d'alcool: Syndrome de sevrage
- F10.4 Troubles mentaux et du comportement liés à l'utilisation d'alcool: Syndrome de sevrage avec delirium
- F10.5 Troubles mentaux et du comportement liés à l'utilisation d'alcool: Trouble psychotique
- F10.6 Troubles mentaux et du comportement liés à l'utilisation d'alcool: Syndrome amnésique
- F10.7 Troubles mentaux et du comportement liés à l'utilisation d'alcool: Trouble résiduel ou psychotique de survenue tardive
- F10.8 Troubles mentaux et du comportement liés à l'utilisation d'alcool: Autres troubles mentaux et du comportement
- F10.9 Troubles mentaux et du comportement liés à l'utilisation d'alcool: Trouble mental ou du comportement, non précisé
- F11.0 Troubles mentaux et du comportement liés à l'utilisation d'opiacés: Intoxication aiguë
- F11.1 Troubles mentaux et du comportement liés à l'utilisation d'opiacés: Utilisation nocive pour la santé
- F11.2 Troubles mentaux et du comportement liés à l'utilisation d'opiacés: Syndrome de dépendance
- F11.3 Troubles mentaux et du comportement liés à l'utilisation d'opiacés: Syndrome de sevrage
- F11.4 Troubles mentaux et du comportement liés à l'utilisation d'opiacés: Syndrome de sevrage avec delirium
- F11.5 Troubles mentaux et du comportement liés à l'utilisation d'opiacés: Trouble psychotique
- F11.6 Troubles mentaux et du comportement liés à l'utilisation d'opiacés: Syndrome amnésique
- F11.7 Troubles mentaux et du comportement liés à l'utilisation d'opiacés: Trouble résiduel ou psychotique de survenue tardive
- F11.8 Troubles mentaux et du comportement liés à l'utilisation d'opiacés: Autres troubles mentaux et du comportement
- F11.9 Troubles mentaux et du comportement liés à l'utilisation d'opiacés: Trouble mental ou du comportement, non précisé
- F12.0 Troubles mentaux et du comportement liés à l'utilisation de dérivés du cannabis: Intoxication aiguë
- F12.1 Troubles mentaux et du comportement liés à l'utilisation de dérivés du cannabis: Utilisation nocive pour la santé
- F12.2 Troubles mentaux et du comportement liés à l'utilisation de dérivés du cannabis: Syndrome de dépendance
- F12.3 Troubles mentaux et du comportement liés à l'utilisation de dérivés du cannabis: Syndrome de sevrage
- F12.4 Troubles mentaux et du comportement liés à l'utilisation de dérivés du cannabis: Syndrome de sevrage avec delirium
- F12.5 Troubles mentaux et du comportement liés à l'utilisation de dérivés du cannabis: Trouble psychotique

- F12.6 Troubles mentaux et du comportement liés à l'utilisation de dérivés du cannabis: Syndrome amnésique
- F12.7 Troubles mentaux et du comportement liés à l'utilisation de dérivés du cannabis: Trouble résiduel ou psychotique de survenue tardive
- F12.8 Troubles mentaux et du comportement liés à l'utilisation de dérivés du cannabis: Autres troubles mentaux et du comportement
- F12.9 Troubles mentaux et du comportement liés à l'utilisation de dérivés du cannabis: Trouble mental ou du comportement, non précisé
- F13.0 Troubles mentaux et du comportement liés à l'utilisation de sédatifs ou d'hypnotiques: Intoxication aiguë
- F13.1 Troubles mentaux et du comportement liés à l'utilisation de sédatifs ou d'hypnotiques: Utilisation nocive pour la santé
- F13.2 Troubles mentaux et du comportement liés à l'utilisation de sédatifs ou d'hypnotiques: Syndrome de dépendance
- F13.3 Troubles mentaux et du comportement liés à l'utilisation de sédatifs ou d'hypnotiques: Syndrome de sevrage
- F13.4 Troubles mentaux et du comportement liés à l'utilisation de sédatifs ou d'hypnotiques: Syndrome de sevrage avec delirium
- F13.5 Troubles mentaux et du comportement liés à l'utilisation de sédatifs ou d'hypnotiques: Trouble psychotique
- F13.6 Troubles mentaux et du comportement liés à l'utilisation de sédatifs ou d'hypnotiques: Syndrome amnésique
- F13.7 Troubles mentaux et du comportement liés à l'utilisation de sédatifs ou d'hypnotiques: Trouble résiduel ou psychotique de survenue tardive
- F13.8 Troubles mentaux et du comportement liés à l'utilisation de sédatifs ou d'hypnotiques: Autres troubles mentaux et du comportement
- F13.9 Troubles mentaux et du comportement liés à l'utilisation de sédatifs ou d'hypnotiques: Trouble mental ou du comportement, non précisé
- F14.0 Troubles mentaux et du comportement liés à l'utilisation de cocaïne: Intoxication aiguë
- F14.1 Troubles mentaux et du comportement liés à l'utilisation de cocaïne: Utilisation nocive pour la santé
- F14.2 Troubles mentaux et du comportement liés à l'utilisation de cocaïne: Syndrome de dépendance
- F14.3 Troubles mentaux et du comportement liés à l'utilisation de cocaïne: Syndrome de sevrage
- F14.4 Troubles mentaux et du comportement liés à l'utilisation de cocaïne: Syndrome de sevrage avec delirium
- F14.5 Troubles mentaux et du comportement liés à l'utilisation de cocaïne: Trouble psychotique
- F14.6 Troubles mentaux et du comportement liés à l'utilisation de cocaïne: Syndrome amnésique
- F14.7 Troubles mentaux et du comportement liés à l'utilisation de cocaïne: Trouble résiduel ou psychotique de survenue tardive
- F14.8 Troubles mentaux et du comportement liés à l'utilisation de cocaïne: Autres troubles mentaux et du comportement
- F14.9 Troubles mentaux et du comportement liés à l'utilisation de cocaïne: Trouble mental ou du comportement, non précisé
- F15.0 Troubles mentaux et du comportement liés à l'utilisation d'autres stimulants, y compris la caféine: Intoxication aiguë
- F15.1 Troubles mentaux et du comportement liés à l'utilisation d'autres stimulants, y compris la caféine: Utilisation nocive pour la santé
- F15.2 Troubles mentaux et du comportement liés à l'utilisation d'autres stimulants, y compris la caféine: Syndrome de dépendance

- F15.3 Troubles mentaux et du comportement liés à l'utilisation d'autres stimulants, y compris la caféine: Syndrome de sevrage
- F15.4 Troubles mentaux et du comportement liés à l'utilisation d'autres stimulants, y compris la caféine: Syndrome de sevrage avec delirium
- F15.5 Troubles mentaux et du comportement liés à l'utilisation d'autres stimulants, y compris la caféine: Trouble psychotique
- F15.6 Troubles mentaux et du comportement liés à l'utilisation d'autres stimulants, y compris la caféine: Syndrome amnésique
- F15.7 Troubles mentaux et du comportement liés à l'utilisation d'autres stimulants, y compris la caféine: Trouble résiduel ou psychotique de survenue tardive
- F15.8 Troubles mentaux et du comportement liés à l'utilisation d'autres stimulants, y compris la caféine: Autres troubles mentaux et du comportement
- F15.9 Troubles mentaux et du comportement liés à l'utilisation d'autres stimulants, y compris la caféine: Trouble mental ou du comportement, non précisé
- F16.0 Troubles mentaux et du comportement liés à l'utilisation d'hallucinogènes: Intoxication aiguë
- F16.1 Troubles mentaux et du comportement liés à l'utilisation d'hallucinogènes: Utilisation nocive pour la santé
- F16.2 Troubles mentaux et du comportement liés à l'utilisation d'hallucinogènes: Syndrome de dépendance
- F16.3 Troubles mentaux et du comportement liés à l'utilisation d'hallucinogènes: Syndrome de sevrage
- F16.4 Troubles mentaux et du comportement liés à l'utilisation d'hallucinogènes: Syndrome de sevrage avec delirium
- F16.5 Troubles mentaux et du comportement liés à l'utilisation d'hallucinogènes: Trouble psychotique
- F16.6 Troubles mentaux et du comportement liés à l'utilisation d'hallucinogènes: Syndrome amnésique
- F16.7 Troubles mentaux et du comportement liés à l'utilisation d'hallucinogènes: Trouble résiduel ou psychotique de survenue tardive
- F16.8 Troubles mentaux et du comportement liés à l'utilisation d'hallucinogènes: Autres troubles mentaux et du comportement
- F16.9 Troubles mentaux et du comportement liés à l'utilisation d'hallucinogènes: Trouble mental ou du comportement, non précisé
- F17.0 Troubles mentaux et du comportement liés à l'utilisation de tabac: Intoxication aiguë
- F17.1 Troubles mentaux et du comportement liés à l'utilisation de tabac: Utilisation nocive pour la santé
- F17.2 Troubles mentaux et du comportement liés à l'utilisation de tabac: Syndrome de dépendance
- F17.3 Troubles mentaux et du comportement liés à l'utilisation de tabac: Syndrome de sevrage
- F17.4 Troubles mentaux et du comportement liés à l'utilisation de tabac: Syndrome de sevrage avec delirium
- F17.5 Troubles mentaux et du comportement liés à l'utilisation de tabac: Trouble psychotique
- F17.6 Troubles mentaux et du comportement liés à l'utilisation de tabac: Syndrome amnésique
- F17.7 Troubles mentaux et du comportement liés à l'utilisation de tabac: Trouble résiduel ou psychotique de survenue tardive
- F17.8 Troubles mentaux et du comportement liés à l'utilisation de tabac: Autres troubles mentaux et du comportement
- F17.9 Troubles mentaux et du comportement liés à l'utilisation de tabac: Trouble mental ou du comportement, non précisé
- F18.0 Troubles mentaux et du comportement liés à l'utilisation de solvants volatils: Intoxication aiguë

- F18.1 Troubles mentaux et du comportement liés à l'utilisation de solvants volatils: Utilisation nocive pour la santé
- F18.2 Troubles mentaux et du comportement liés à l'utilisation de solvants volatils: Syndrome de dépendance
- F18.3 Troubles mentaux et du comportement liés à l'utilisation de solvants volatils: Syndrome de sevrage
- F18.4 Troubles mentaux et du comportement liés à l'utilisation de solvants volatils: Syndrome de sevrage avec delirium
- F18.5 Troubles mentaux et du comportement liés à l'utilisation de solvants volatils: Trouble psychotique
- F18.6 Troubles mentaux et du comportement liés à l'utilisation de solvants volatils: Syndrome amnésique
- F18.7 Troubles mentaux et du comportement liés à l'utilisation de solvants volatils: Trouble résiduel ou psychotique de survenue tardive
- F18.8 Troubles mentaux et du comportement liés à l'utilisation de solvants volatils: Autres troubles mentaux et du comportement
- F18.9 Troubles mentaux et du comportement liés à l'utilisation de solvants volatils: Trouble mental ou du comportement, non précisé
- F19.0 Troubles mentaux et du comportement liés à l'utilisation de drogues multiples et troubles liés à l'utilisation d'autres substances psycho-actives: Intoxication aiguë
- F19.1 Troubles mentaux et du comportement liés à l'utilisation de drogues multiples et troubles liés à l'utilisation d'autres substances psycho-actives: Utilisation nocive pour la santé
- F19.2 Troubles mentaux et du comportement liés à l'utilisation de drogues multiples et troubles liés à l'utilisation d'autres substances psycho-actives: Syndrome de dépendance
- F19.3 Troubles mentaux et du comportement liés à l'utilisation de drogues multiples et troubles liés à l'utilisation d'autres substances psycho-actives: Syndrome de sevrage
- F19.4 Troubles mentaux et du comportement liés à l'utilisation de drogues multiples et troubles liés à l'utilisation d'autres substances psycho-actives: Syndrome de sevrage avec delirium
- F19.5 Troubles mentaux et du comportement liés à l'utilisation de drogues multiples et troubles liés à l'utilisation d'autres substances psycho-actives: Trouble psychotique
- F19.6 Troubles mentaux et du comportement liés à l'utilisation de drogues multiples et troubles liés à l'utilisation d'autres substances psycho-actives: Syndrome amnésique
- F19.7 Troubles mentaux et du comportement liés à l'utilisation de drogues multiples et troubles liés à l'utilisation d'autres substances psycho-actives: Trouble résiduel ou psychotique de survenue tardive
- F19.8 Troubles mentaux et du comportement liés à l'utilisation de drogues multiples et troubles liés à l'utilisation d'autres substances psycho-actives: Autres troubles mentaux et du comportement
- F19.9 Troubles mentaux et du comportement liés à l'utilisation de drogues multiples et troubles liés à l'utilisation d'autres substances psycho-actives: Trouble mental ou du comportement, non précisé
- F20.0 Schizophrénie paranoïde
- F20.1 Schizophrénie hébéphrénique
- F20.2 Schizophrénie catatonique
- F20.3 Schizophrénie indifférenciée
- F20.4 Dépression post-schizophrénique
- F20.5 Schizophrénie résiduelle
- F20.6 Schizophrénie simple
- F20.8 Autres formes de schizophrénie
- F20.9 Schizophrénie, sans précision
- F21 Trouble schizotypique



- F22.0 Trouble délirant
- F22.8 Autres troubles délirants persistants
- F22.9 Trouble délirant persistant, sans précision
- F23.0 Trouble psychotique aigu polymorphe, sans symptômes schizophréniques
- F23.1 Trouble psychotique aigu polymorphe avec symptômes schizophréniques
- F23.2 Trouble psychotique aigu d'allure schizophrénique
- F23.3 Autre trouble psychotique aigu, essentiellement délirant
- F23.8 Autres troubles psychotiques aigus et transitoires
- F23.9 Trouble psychotique aigu et transitoire, sans précision
- F24 Trouble délirant induit
- F25.0 Trouble schizo-affectif, type maniaque
- F25.1 Trouble schizo-affectif, type dépressif
- F25.2 Trouble schizo-affectif, type mixte
- F25.8 Autres troubles schizo-affectifs
- F25.9 Trouble schizo-affectif, sans précision
- F28 Autres troubles psychotiques non organiques
- F29 Psychose non organique, sans précision
- F30.0 Hypomanie
- F30.1 Manie sans symptômes psychotiques
- F30.2 Manie avec symptômes psychotiques
- F30.8 Autres épisodes maniaques
- F30.9 Episode maniaque, sans précision
- F31.0 Trouble affectif bipolaire, épisode actuel hypomaniaque
- F31.1 Trouble affectif bipolaire, épisode actuel maniaque sans symptômes psychotiques
- F31.2 Trouble affectif bipolaire, épisode actuel maniaque avec symptômes psychotiques
- F31.3 Trouble affectif bipolaire, épisode actuel de dépression légère ou moyenne
- F31.4 Trouble affectif bipolaire, épisode actuel de dépression sévère sans symptômes psychotiques
- F31.5 Trouble affectif bipolaire, épisode actuel de dépression sévère avec symptômes psychotiques
- F31.6 Trouble affectif bipolaire, épisode actuel mixte
- F31.7 Trouble affectif bipolaire, actuellement en rémission
- F31.8 Autres troubles affectifs bipolaires
- F31.9 Trouble affectif bipolaire, sans précision
- F32.0 Episode dépressif léger
- F32.1 Episode dépressif moyen
- F32.2 Episode dépressif sévère sans symptômes psychotiques
- F32.3 Episode dépressif sévère avec symptômes psychotiques
- F32.8 Autres épisodes dépressifs
- F32.9 Episode dépressif, sans précision
- F33.0 Trouble dépressif récurrent, épisode actuel léger
- F33.1 Trouble dépressif récurrent, épisode actuel moyen
- F33.2 Trouble dépressif récurrent, épisode actuel sévère sans symptômes psychotiques
- F33.3 Trouble dépressif récurrent, épisode actuel sévère avec symptômes psychotiques
- F33.4 Trouble dépressif récurrent, actuellement en rémission
- F33.8 Autres troubles dépressifs récurrents
- F33.9 Trouble dépressif récurrent, sans précision
- F34.0 Cyclothymie
- F34.1 Dysthymie
- F34.8 Autres troubles de l'humeur [affectifs] persistants
- F34.9 Trouble de l'humeur [affectif] persistant, sans précision
- F38.0 Autres troubles de l'humeur [affectifs] isolés



- F38.1 Autres troubles de l'humeur [affectifs] récurrents
- F38.8 Autres troubles de l'humeur [affectifs] précisés
- F39 Trouble de l'humeur [affectif], sans précision
- F40.00 Agoraphobie: Sans mention de trouble panique
- F40.01 Agoraphobie: Avec trouble panique
- F40.1 Phobies sociales
- F40.2 Phobies spécifiques (isolées)
- F40.8 Autres troubles anxieux phobiques
- F40.9 Trouble anxieux phobique, sans précision
- F41.0 Trouble panique [anxiété épisodique paroxystique]
- F41.1 Anxiété généralisée
- F41.2 Trouble anxieux et dépressif mixte
- F41.3 Autres troubles anxieux mixtes
- F41.8 Autres troubles anxieux précisés
- F41.9 Trouble anxieux, sans précision
- F42.0 Avec idées ou ruminations obsédantes au premier plan
- F42.1 Avec comportements compulsifs [rituels obsessionnels] au premier plan
- F42.2 Forme mixte, avec idées obsédantes et comportements compulsifs
- F42.8 Autres troubles obsessionnels-compulsifs
- F42.9 Trouble obsessionnel-compulsif, sans précision
- F43.0 Réaction aiguë à un facteur de stress
- F43.1 État de stress post-traumatique
- F43.2 Troubles de l'adaptation
- F43.8 Autres réactions à un facteur de stress sévère
- F43.9 Réaction à un facteur de stress sévère, sans précision
- F44.0 Amnésie dissociative
- F44.1 Fugue dissociative
- F44.2 Stupeur dissociative
- F44.3 États de transe et de possession
- F44.4 Troubles moteurs dissociatifs
- F44.80 Syndrome de Ganser
- F44.81 (Trouble de) personnalité multiple
- F44.82 Troubles dissociatifs [de conversion] transitoires survenant dans l'enfance et l'adolescence
- F44.88 Autres troubles de dissociation [troubles de conversion]
- F44.9 Trouble dissociatif [de conversion], sans précision
- F45.0 Somatisation
- F45.1 Trouble somatoforme indifférencié
- F45.2 Trouble hypocondriaque
- F45.37 Dysfonctionnement neurovégétatif somatoforme: Plusieurs organes et systèmes
- F45.38 Dysfonctionnement neurovégétatif somatoforme: Autres organes et systèmes
- F45.39 Dysfonctionnement neurovégétatif somatoforme: Organe ou système non précisé
- F45.40 Syndrome douloureux somatoforme persistant
- F45.41 Douleur chronique où interviennent des facteurs somatiques et psychiques
- F45.8 Autres troubles somatoformes
- F45.9 Trouble somatoforme, sans précision
- F48.0 Neurasthénie
- F48.1 Syndrome de dépersonnalisation-déréalisation
- F48.8 Autres troubles névrotiques précisés
- F48.9 Trouble névrotique, sans précision
- F50.00 Anorexie mentale, type restrictif

- F50.01 Anorexie mentale, type actif
- F50.08 Autres types d'anorexie mentale et anorexie mentale non précisée
- F50.1 Anorexie mentale atypique
- F50.2 Boulimie (bulimia nervosa)
- F50.3 Boulimie atypique
- F50.4 Hyperphagie associée à d'autres perturbations psychologiques
- F50.5 Vomissements associés à d'autres perturbations psychologiques
- F50.8 Autres troubles de l'alimentation
- F50.9 Trouble de l'alimentation, sans précision
- F51.0 Insomnie non organique
- F51.1 Hypersomnie non organique
- F51.2 Trouble du rythme veille-sommeil non dû à une cause organique
- F51.3 Somnambulisme
- F51.4 Terreurs nocturnes
- F51.5 Cauchemars
- F51.8 Autres troubles du sommeil non organiques
- F51.9 Trouble du sommeil non organique, sans précision
- F52.0 Absence ou perte de désir sexuel
- F52.1 Aversion sexuelle et manque de plaisir sexuel
- F52.3 Dysfonctionnement orgasmique
- F52.4 Ejaculation précoce
- F52.6 Dyspareunie non organique
- F52.7 Activité sexuelle excessive
- F52.8 Autres dysfonctionnements sexuels, non dus à un trouble ou à une maladie organique
- F52.9 Dysfonctionnement sexuel non dû à un trouble ou à une maladie organique, sans précision
- F54 Facteurs psychologiques et comportementaux associés à des maladies ou des troubles classés ailleurs
- F55.0 Usage nocif de substances n'entraînant pas de dépendance: Antidépresseurs
- F55.1 Usage nocif de substances n'entraînant pas de dépendance: Laxatifs
- F55.2 Usage nocif de substances n'entraînant pas de dépendance: Analgésiques
- F55.3 Usage nocif de substances n'entraînant pas de dépendance: Antiacides
- F55.4 Usage nocif de substances n'entraînant pas de dépendance: Vitamines
- F55.5 Usage nocif de substances n'entraînant pas de dépendance: Stéroïdes et hormones
- F55.6 Usage nocif de substances n'entraînant pas de dépendance: Plantes et produits de naturopathie
- F55.8 Usage nocif de substances n'entraînant pas de dépendance: Autres substances
- F55.9 Usage nocif de substances n'entraînant pas de dépendance: Substance non précisée
- F59 Syndromes comportementaux non précisés associés à des perturbations physiologiques et à des facteurs physiques
- F60.0 Trouble de la personnalité paranoïaque
- F60.1 Personnalité schizoïde
- F60.2 Personnalité dyssociale
- F60.30 Personnalité émotionnellement labile: Type impulsif
- F60.31 Personnalité émotionnellement labile: Type borderline
- F60.4 Personnalité histrionique
- F60.5 Personnalité anankastique
- F60.6 Personnalité anxieuse [évitante]
- F60.7 Personnalité dépendante
- F60.8 Autres troubles spécifiques de la personnalité
- F60.9 Trouble de la personnalité, sans précision

- F61 Troubles mixtes de la personnalité et autres troubles de la personnalité
- F62.0 Modification durable de la personnalité après une expérience de catastrophe
- F62.1 Modification durable de la personnalité après une maladie psychiatrique
- F62.80 Modification durable de la personnalité liée à un syndrome algique chronique
- F62.88 Autres modifications durables de la personnalité
- F62.9 Modification durable de la personnalité, sans précision
- F63.0 Jeu pathologique
- F63.1 Tendance pathologique à allumer des incendies [pyromanie]
- F63.2 Tendance pathologique à commettre des vols [kleptomanie]
- F63.3 Trichotillomanie
- F63.8 Autres troubles des habitudes et des impulsions
- F63.9 Trouble des habitudes et des impulsions, sans précision
- F64.0 Transsexualisme
- F64.1 Travestisme bivalent
- F64.2 Trouble de l'identité sexuelle de l'enfance
- F64.8 Autres troubles de l'identité sexuelle
- F64.9 Trouble de l'identité sexuelle, sans précision
- F65.0 Fétichisme
- F65.1 Travestisme fétichiste
- F65.2 Exhibitionnisme
- F65.3 Voyeurisme
- F65.4 Pédophilie
- F65.5 Sado-masochisme
- F65.6 Troubles multiples de la préférence sexuelle
- F65.8 Autres troubles de la préférence sexuelle
- F65.9 Trouble de la préférence sexuelle, sans précision
- F66.0 Trouble de la maturation sexuelle
- F66.1 Orientation sexuelle égodystonique
- F66.2 Problème sexuel relationnel
- F66.8 Autres troubles du développement psychosexuel
- F66.9 Trouble du développement psychosexuel, sans précision
- F68.0 Majoration de symptômes physiques pour des raisons psychologiques
- F68.1 Production intentionnelle ou simulation de symptômes ou d'une incapacité, soit physique soit psychologique [trouble factice]
- F68.8 Autres troubles précisés de la personnalité et du comportement chez l'adulte
- F69 Trouble de la personnalité et du comportement chez l'adulte, sans précision
- F80.0 Trouble spécifique de l'acquisition de l'articulation
- F80.1 Trouble de l'acquisition du langage, de type expressif
- F80.20 Trouble de l'élaboration et de la perception auditive
- F80.28 Autres troubles réceptifs du langage
- F80.3 Aphasie acquise avec épilepsie [Landau-Kleffner]
- F80.8 Autres troubles du développement de la parole et du langage
- F80.9 Trouble du développement de la parole et du langage, sans précision
- F81.0 Trouble spécifique de la lecture
- F81.1 Trouble spécifique de l'acquisition de l'orthographe
- F81.2 Trouble spécifique de l'acquisition de l'arithmétique
- F81.3 Trouble mixte des acquisitions scolaires
- F81.8 Autres troubles du développement des acquisitions scolaires
- F81.9 Trouble du développement des acquisitions scolaires, sans précision
- F82.0 Troubles spécifiques du développement de la motricité globale

- F82.1 Troubles spécifiques du développement de la motricité fine et graphique
- F82.2 Troubles spécifiques du développement de la motricité buccale
- F82.9 Troubles spécifiques du développement des fonctions motrices, sans précision
- F83 Troubles spécifiques mixtes du développement
- F84.0 Autisme infantile
- F84.1 Autisme atypique
- F84.3 Autre trouble désintégratif de l'enfance
- F84.4 Hyperactivité associée à un retard mental et à des mouvements stéréotypés
- F84.5 Syndrome d'Asperger
- F84.8 Autres troubles envahissants du développement
- F84.9 Trouble envahissant du développement, sans précision
- F88 Autres troubles du développement psychologique
- F89 Trouble du développement psychologique, sans précision
- F90.0 Perturbation de l'activité et de l'attention
- F90.1 Trouble hyperkinétique et trouble des conduites
- F90.8 Autres troubles hyperkinétiques
- F90.9 Trouble hyperkinétique, sans précision
- F91.0 Trouble des conduites limité au milieu familial
- F91.1 Trouble des conduites, type mal socialisé
- F91.2 Trouble des conduites, type socialisé
- F91.3 Trouble oppositionnel avec provocation
- F91.8 Autres troubles des conduites
- F91.9 Trouble des conduites, sans précision
- F92.0 Troubles des conduites avec dépression
- F92.8 Autres troubles mixtes des conduites et troubles émotionnels
- F92.9 Trouble mixte des conduites et troubles émotionnels, sans précision
- F93.0 Angoisse de séparation de l'enfance
- F93.1 Trouble anxieux phobique de l'enfance
- F93.2 Anxiété sociale de l'enfance
- F93.3 Rivalité dans la fratrie
- F93.8 Autres troubles émotionnels de l'enfance
- F93.9 Trouble émotionnel de l'enfance, sans précision
- F94.0 Mutisme électif
- F94.1 Trouble réactionnel de l'attachement de l'enfance
- F94.2 Trouble de l'attachement de l'enfance avec désinhibition
- F94.8 Autres troubles du fonctionnement social de l'enfance
- F94.9 Trouble du fonctionnement social de l'enfance, sans précision
- F98.00 Énurésie nocturne
- F98.01 Énurésie diurne
- F98.02 Énurésie nocturne ainsi que diurne
- F98.08 Énurésie non organique, autres et non précisées
- F98.1 Encoprésie non organique
- F98.2 Trouble de l'alimentation de l'enfant
- F98.3 Pica du nourrisson et de l'enfant
- F98.40 Mouvements stéréotypés: sans lésion auto-infligée
- F98.41 Mouvements stéréotypés: avec lésion auto-infligée
- F98.49 Mouvements stéréotypés: sans précision d'une lésion auto-infligée
- F98.80 Trouble de l'attention sans hyperactivité survenant dans l'enfance et l'adolescence
- F98.88 Autres troubles précisés du comportement et troubles émotionnels apparaissant habituellement durant l'enfance et l'adolescence

- F98.9 Trouble du comportement et trouble émotionnel apparaissant habituellement durant l'enfance et l'adolescence, sans précision
- F99 Trouble mental, sans autre indication
- G47.0 Troubles de l'endormissement et du maintien du sommeil
- G47.1 Troubles du sommeil par somnolence excessive
- G47.2 Troubles du cycle veille-sommeil
- G47.8 Autres troubles du sommeil
- G47.9 Trouble du sommeil, sans précision
- G93.3 Syndrome de fatigue chronique [Chronic fatigue syndrome]
- I88.1 Lymphadénite chronique, sauf méésentérique
- I88.8 Autres lymphadénites non spécifiques
- I88.9 Lymphadénite non spécifique, sans précision
- I89.8 Autres atteintes non infectieuses précisées des vaisseaux et des ganglions lymphatiques
- I89.9 Atteinte non infectieuse des vaisseaux et des ganglions lymphatiques, sans précision
- J10.8 Grippe avec d'autres manifestations, virus d'influenza saisonnière identifié
- J11.8 Grippe avec d'autres manifestations, virus non identifié
- J45.0 Asthme à prédominance allergique
- J45.1 Asthme non allergique
- J45.8 Asthme associé
- J45.9 Asthme, sans précision
- J61 Pneumoconiose due à l'amiante et à d'autres fibres minérales
- J67.0 Poumon de fermier
- J67.1 Bagassose
- J67.2 Poumon des oiseleurs
- J67.3 Subérose
- J67.4 Poumon des malteurs
- J67.5 Poumon des champignonnistes
- J67.6 Poumon des écorceurs d'érables
- J67.7 Maladie pulmonaire due aux systèmes de conditionnement et d'humidification de l'air
- J67.8 Alvéolite allergique due à autres poussières organiques
- J67.9 Alvéolite allergique due aux poussières organiques, sans précision
- J84.0 Pneumonies alvéolaires et pariéto-alvéolaires
- J84.1 Autres affections pulmonaires interstitielles avec fibrose
- J84.8 Autres affections pulmonaires interstitielles précisées
- J84.9 Affection pulmonaire interstitielle, sans précision
- L04.0 Lymphadénite aiguë de la face, de la tête et du cou
- L04.1 Lymphadénite aiguë du tronc
- L04.2 Lymphadénite aiguë d'un membre supérieur
- L04.3 Lymphadénite aiguë d'un membre inférieur
- L04.8 Lymphadénite aiguë d'autres localisations
- L04.9 Lymphadénite aiguë, sans précision
- M10.10 Goutte saturnine: Sièges multiples
- M10.11 Goutte saturnine: Région scapulaire [clavicule, omoplate, articulation acromio-claviculaire, scapulo-humérale, sterno-claviculaire]
- M10.12 Goutte saturnine: Bras [humérus, articulation du coude]
- M10.13 Goutte saturnine: Avant-bras [ radius, cubitus, poignet]
- M10.14 Goutte saturnine: Main [ doigts, carpe, métacarpe, articulations entre ces os]
- M10.15 Goutte saturnine: Région pelvienne et cuisse [bassin, fémur, fesses, [articulation] hanche, articulation sacro-iliaque]
- M10.16 Goutte saturnine: Jambe [péroné, tibia, articulation du genou]

- M10.17 Goutte saturnine: Cheville et pied [tarse, métatarse, orteils, articulation de la cheville, autres articulations du pied]
- M10.18 Goutte saturnine: Autres [cou, tête, côtes, tronc, crâne, colonne vertébrale]
- P00.0 Fœtus et nouveau-né affectés par des troubles hypertensifs de la mère
- P00.1 Fœtus et nouveau-né affectés par des maladies rénales et des voies urinaires de la mère
- P00.2 Fœtus et nouveau-né affectés par des maladies infectieuses et parasitaires de la mère
- P00.3 Fœtus et nouveau-né affectés par d'autres maladies circulatoires et respiratoires de la mère
- P00.4 Fœtus et nouveau-né affectés par des troubles nutritionnels de la mère
- P00.5 Fœtus et nouveau-né affectés par un traumatisme de la mère
- P00.6 Fœtus et nouveau-né affectés par une intervention chirurgicale chez la mère
- P00.7 Fœtus et nouveau-né affectés par d'autres interventions médicales chez la mère, non classées ailleurs
- P00.8 Fœtus et nouveau-né affectés par d'autres affections maternelles
- P00.9 Fœtus et nouveau-né affectés par une affection maternelle, sans précision
- P01.0 Fœtus et nouveau-né affectés par la béance du col
- P01.1 Fœtus et nouveau-né affectés par la rupture prématurée des membranes
- P01.2 Fœtus et nouveau-né affectés par un oligoamnios
- P01.3 Fœtus et nouveau-né affectés par un hydramnios
- P01.4 Fœtus et nouveau-né affectés par une grossesse extra-utérine
- P01.5 Fœtus et nouveau-né affectés par une grossesse multiple
- P01.6 Fœtus et nouveau-né affectés par la mort de la mère
- P01.7 Fœtus et nouveau-né affectés par une présentation anormale avant le travail
- P01.8 Fœtus et nouveau-né affectés par d'autres complications de la grossesse chez la mère
- P01.9 Fœtus et nouveau-né affectés par une complication de la grossesse chez la mère, sans précision
- P02.0 Fœtus et nouveau-né affectés par placenta praevia
- P02.1 Fœtus et nouveau-né affectés par d'autres formes de décollement et d'hémorragie placentaires
- P02.2 Fœtus et nouveau-né affectés par des anomalies morphologiques et fonctionnelles du placenta, autres et sans précision
- P02.3 Fœtus et nouveau-né affectés par des syndromes de transfusion placentaire
- P02.4 Fœtus et nouveau-né affectés par une procidence du cordon ombilical
- P02.5 Fœtus et nouveau-né affectés par d'autres formes de compression du cordon ombilical
- P02.6 Fœtus et nouveau-né affectés par des affections du cordon ombilical, autres et sans précision
- P02.7 Fœtus et nouveau-né affectés par une chorio-amnionite
- P02.8 Fœtus et nouveau-né affectés par d'autres anomalies des membranes
- P02.9 Fœtus et nouveau-né affectés par une anomalie des membranes, sans précision
- P03.0 Fœtus et nouveau-né affectés par un accouchement et une extraction par le siège
- P03.1 Fœtus et nouveau-né affectés par d'autres présentations et positions vicieuses du fœtus et disproportions fœto-pelviennes au cours du travail et de l'accouchement
- P03.2 Fœtus et nouveau-né affectés par un accouchement par forceps
- P03.3 Fœtus et nouveau-né affectés par un accouchement par extracteur pneumatique [ventouse]
- P03.4 Fœtus et nouveau-né affectés par un accouchement par césarienne
- P03.5 Fœtus et nouveau-né affectés par un accouchement précipité
- P03.6 Fœtus et nouveau-né affectés par des contractions anormales de l'utérus
- P03.8 Fœtus et nouveau-né affectés par d'autres complications précisées du travail et de l'accouchement
- P03.9 Fœtus et nouveau-né affectés par une complication du travail et de l'accouchement, sans précision

- P04.0 Fœtus et nouveau-né affectés par une anesthésie et par une analgésie de la mère, au cours de la grossesse, du travail et de l'accouchement
- P04.1 Fœtus et nouveau-né affectés par d'autres médicaments absorbés par la mère
- P04.2 Fœtus et nouveau-né affectés par le tabagisme de la mère
- P04.3 Fœtus et nouveau-né affectés par l'alcoolisme de la mère
- P04.4 Fœtus et nouveau-né affectés par toxicomanie de la mère
- P04.5 Fœtus et nouveau-né affectés par une utilisation par la mère de substances chimiques nutritionnelles
- P04.6 Fœtus et nouveau-né affectés par l'exposition de la mère à des substances chimiques de l'environnement
- P04.8 Fœtus et nouveau-né affectés par d'autres effets nocifs maternels
- P04.9 Fœtus et nouveau-né affectés par un effet nocif maternel, sans précision
- P05.0 Faible poids pour l'âge gestationnel
- P05.1 Petite taille pour l'âge gestationnel
- P05.2 Malnutrition du fœtus, sans mention de léger ou petit pour l'âge gestationnel
- P05.9 Croissance lente du fœtus, sans précision
- P07.00 Poids extrêmement faible à la naissance: Poids de naissance inférieur à 500 grammes
- P07.01 Poids extrêmement faible à la naissance: Poids de naissance de 500 à moins de 750 grammes
- P07.02 Poids extrêmement faible à la naissance: Poids de naissance de 750 à moins de 1000 grammes
- P07.10 Autres poids faibles à la naissance: Poids de naissance de 1000 à moins de 1250 grammes
- P07.11 Autres poids faibles à la naissance: Poids de naissance de 1250 à moins de 1500 grammes
- P07.12 Autres poids faibles à la naissance: Poids de naissance de 1500 à moins de 2500 grammes
- P07.2 Immaturité extrême
- P07.3 Autres enfants nés avant terme
- P08.0 Enfant exceptionnellement gros
- P08.1 Autres enfants gros pour l'âge gestationnel
- P08.2 Enfant né après terme, qui n'est pas gros pour l'âge gestationnel
- P13.8 Lésions d'autres parties du squelette dues à un traumatisme obstétrical
- P15.2 Lésion sterno-cléido-mastoïdienne due à un traumatisme obstétrical
- P15.5 Lésion des organes génitaux externes due à un traumatisme obstétrical
- P15.8 Autres traumatismes obstétricaux précisés
- P15.9 Traumatisme obstétrical, sans précision
- P20.0 Hypoxie intra-utérine constatée pour la première fois avant le début du travail
- P20.1 Hypoxie intra-utérine constatée pour la première fois pendant le travail et l'accouchement
- P20.9 Hypoxie intra-utérine, sans précision
- P22.1 Tachypnée transitoire du nouveau-né
- P25.1 Pneumothorax survenant pendant la période périnatale
- P25.2 Pneumomédiastin survenant pendant la période périnatale
- P25.3 Pneumopéricarde survenant pendant la période périnatale
- P25.8 Autres affections apparentées à l'emphysème interstitiel survenant pendant la période périnatale
- P28.9 Affection respiratoire du nouveau-né, sans précision
- P35.0 Syndrome de rubéole congénitale
- P35.1 Infection congénitale à cytomégalovirus
- P35.2 Infection virale congénitale herpétique [herpes simplex]
- P35.4 Maladie congénitale à virus Zika
- P35.8 Autres maladies virales congénitales
- P35.9 Maladie virale congénitale, sans précision
- P36.0 Sepsis du nouveau-né à streptocoques, groupe B



- P36.1 Sepsis du nouveau-né à streptocoques, autres et sans précision
- P36.2 Sepsis du nouveau-né à staphylocoques dorés
- P36.3 Sepsis du nouveau-né à staphylocoques, autres et sans précision
- P36.4 Sepsis du nouveau-né à Escherichia coli
- P36.5 Sepsis du nouveau-né dû à des anaérobies
- P36.8 Autres sepsis bactériens du nouveau-né
- P36.9 Sepsis bactérien du nouveau-né, sans précision
- P37.0 Tuberculose congénitale
- P37.1 Toxoplasmose congénitale
- P37.2 Listériose néonatale (disséminée)
- P37.3 Paludisme congénital à Plasmodium falciparum
- P37.4 Autres formes de paludisme congénital
- P37.5 Candidose néonatale
- P37.8 Autres maladies infectieuses et parasitaires congénitales précisées
- P37.9 Maladie infectieuse ou parasitaire congénitale, sans précision
- P39.0 Mastite infectieuse néonatale
- P39.2 Infection intra-amniotique du fœtus, non classée ailleurs
- P39.8 Autres infections spécifiques précisées de la période périnatale
- P39.9 Infection spécifique de la période périnatale, sans précision
- P50.0 Perte de sang foetal due à une insertion vélamenteuse du cordon
- P50.1 Perte de sang foetal due à une rupture du cordon
- P50.2 Perte de sang foetal d'origine placentaire
- P50.3 Hémorragie vers un jumeau
- P50.4 Hémorragie vers la circulation maternelle
- P50.5 Perte de sang foetal au niveau de la section du cordon d'un jumeau
- P50.8 Autres pertes de sang foetal
- P50.9 Perte de sang foetal, sans précision
- P51.0 Hémorragie ombilicale massive du nouveau-né
- P51.8 Autres hémorragies ombilicales du nouveau-né
- P51.9 Hémorragie ombilicale du nouveau-né, sans précision
- P53 Maladie hémorragique du fœtus et du nouveau-né
- P54.0 Hématémèse néonatale
- P54.1 Méléna néonatal
- P54.6 Hémorragie vaginale néonatale
- P54.8 Autres hémorragies néonatales précisées
- P54.9 Hémorragie néonatale, sans précision
- P55.0 Iso-immunisation Rhésus du fœtus et du nouveau-né
- P55.1 Iso-immunisation ABO du fœtus et du nouveau-né
- P55.8 Autres maladies hémolytiques du fœtus et du nouveau-né
- P55.9 Maladie hémolytique du fœtus et du nouveau-né, sans précision
- P56.0 Anasarque fœtoplacentaire due à une iso-immunisation
- P56.9 Anasarque fœtoplacentaire due à des maladies hémolytiques, autres et sans précision
- P57.0 Ictère nucléaire dû à une iso-immunisation
- P57.8 Autres formes précisées d'ictère nucléaire
- P57.9 Ictère nucléaire, sans précision
- P58.0 Ictère néonatal dû à des contusions
- P58.1 Ictère néonatal dû à un saignement
- P58.2 Ictère néonatal dû à une infection
- P58.3 Ictère néonatal dû à une polycythémie



- P58.4 Ictère néonatal dû à des médicaments ou des toxines transmis par la mère ou administrés au nouveau-né
- P58.5 Ictère néonatal dû à une déglutition de sang maternel
- P58.8 Ictère néonatal dû à d'autres hémolyses excessives précisées
- P58.9 Ictère néonatal dû à une hémolyse excessive, sans précision
- P59.0 Ictère néonatal associé à un accouchement avant terme
- P59.8 Ictère néonatal dû à d'autres causes précisées
- P59.9 Ictère néonatal, sans précision
- P60 Coagulation intravasculaire disséminée chez le fœtus et le nouveau-né
- P61.0 Thrombopénie néonatale transitoire
- P61.1 Polycythémie du nouveau-né
- P61.2 Anémie de la prématurité
- P61.3 Anémie congénitale par perte de sang fœtal
- P61.4 Autres anémies congénitales, non classées ailleurs
- P61.5 Neutropénie néonatale transitoire
- P61.6 Autres affections transitoires de la coagulation pendant la période néonatale
- P61.8 Autres affections hématologiques précisées de la période périnatale
- P61.9 Affection hématologique de la période périnatale, sans précision
- P70.0 Syndrome de l'enfant dont la mère a un diabète de la grossesse
- P70.1 Syndrome de l'enfant de mère diabétique
- P75 Occlusion intestinale due à un bouchon de méconium au cours de fibrose kystique
- P78.2 Hématémèse et mélæna néonataux dus à une déglutition de sang maternel
- P80.0 Syndrome hypothermique du nouveau-né
- P80.8 Autres formes d'hypothermie du nouveau-né
- P80.9 Hypothermie du nouveau-né, sans précision
- P81.0 Hyperthermie du nouveau-né due à l'environnement
- P81.8 Autres troubles précisés de la régulation thermique du nouveau-né
- P81.9 Trouble de la régulation thermique du nouveau-né, sans précision
- P83.2 Anasarque fœtoplacentaire non due à une maladie hémolytique
- P83.3 Œdèmes, autres et sans précision, spécifiques du fœtus et du nouveau-né
- P93 Réactions et intoxications médicamenteuses du fœtus et du nouveau-né
- P95 Mort fœtale de cause non précisée
- P96.0 Insuffisance rénale congénitale
- P96.1 Symptômes néonataux de privation dus à la toxicomanie de la mère
- P96.2 Symptômes de privation d'une utilisation thérapeutique de médicaments chez le nouveau-né
- P96.3 Retard de fermeture des sutures crâniennes
- P96.4 Interruption de la grossesse source d'affections chez le fœtus et le nouveau-né
- P96.5 Complications consécutives à des actes à visée diagnostique et thérapeutique intra-utérins, non classées ailleurs
- P96.8 Autres affections précisées dont l'origine se situe dans la période périnatale
- P96.9 Affection dont l'origine se situe dans la période périnatale, sans précision
- Q85.8 Autres phacomatoses, non classées ailleurs
- Q85.9 Phacomatose, sans précision
- Q86.0 Syndrome d'alcoolisme fœtal (dysmorphique)
- Q86.1 Embryopathie due aux anti-épileptiques
- Q86.2 Dysmorphisme dû à la warfarine
- Q86.80 Embryopathie due à la thalidomide
- Q86.88 Autres syndromes congénitaux malformatifs dus à des causes exogènes connues
- Q87.1 Syndromes congénitaux malformatifs associés principalement à une petite taille
- Q87.2 Syndromes congénitaux malformatifs impliquant principalement les membres

- Q87.3 Syndromes congénitaux malformatifs comprenant un gigantisme néonatal  
 Q87.4 Syndrome de Marfan  
 Q87.5 Autres syndromes congénitaux malformatifs avec d'autres modifications du squelette  
 Q87.8 Autres syndromes congénitaux malformatifs précisés, non classés ailleurs  
 Q89.00 Splénomégalie congénitale  
 Q89.01 Asplénie (congénitale)  
 Q89.08 Autres malformations congénitales de la rate  
 Q89.4 Jumeaux soudés  
 Q89.7 Malformations congénitales multiples, non classées ailleurs  
 Q89.8 Autres malformations congénitales précisées  
 Q89.9 Malformation congénitale, sans précision  
 Q92.0 Trisomie d'un chromosome entier, non-disjonction méiotique  
 Q92.1 Trisomie d'un chromosome entier, mosaïque chromosomique (non-disjonction mitotique)  
 Q92.2 Trisomie partielle majeure  
 Q92.3 Trisomie partielle mineure  
 Q92.4 Duplications vues seulement à la prométaphase  
 Q92.5 Duplications avec autres réarrangements complexes  
 Q92.6 Chromosomes marqueurs supplémentaires  
 Q92.7 Triploïdie et polyploïdie  
 Q92.8 Autres trisomies et trisomies partielles précisées des autosomes  
 Q92.9 Trisomie et trisomie partielle des autosomes, sans précision  
 Q95.0 Translocation ou insertion équilibrée chez un sujet normal  
 Q95.1 Inversion chromosomique chez un sujet normal  
 Q95.2 Réarrangement autosomique équilibré chez un sujet anormal  
 Q95.3 Réarrangement sexuel/autosomique équilibré chez un sujet anormal  
 Q95.4 Sujet avec marqueur d'hétérochromatine  
 Q95.5 Sujet avec site autosomique fragile  
 Q95.8 Autres réarrangements équilibrés et marqueurs structurels  
 Q95.9 Réarrangement équilibré et marqueur structurel, sans précision  
 Q99.2 Chromosome X fragile  
 Q99.9 Anomalie chromosomique, sans précision  
 R16.1 Splénomégalie, non classée ailleurs  
 R18 Ascite  
 R23.3 Ecchymoses spontanées  
 R26.3 Immobilité  
 R41.1 Amnésie antérograde  
 R41.2 Amnésie rétrograde  
 R41.3 Autres formes d'amnésie  
 R41.8 Symptômes et signes relatifs aux fonctions cognitives et à la conscience, autres et non précisés  
 R44.0 Hallucinations auditives  
 R44.2 Autres hallucinations  
 R44.3 Hallucinations, sans précision  
 R44.8 Symptômes et signes relatifs aux sensations et aux perceptions générales, autres et non précisés  
 R45.0 Nervosité  
 R45.1 Agitation  
 R45.2 Tristesse  
 R45.3 Découragement et apathie  
 R45.4 Irritabilité et colère

- R45.5 Hostilité
- R45.6 Violence physique
- R45.7 État de choc émotionnel et tension, sans précision
- R45.8 Autres symptômes et signes relatifs à l'humeur
- R46.0 Hygiène personnelle très déficiente
- R46.1 Apparence personnelle bizarre
- R46.2 Comportement étrange et inexplicable
- R46.3 Suractivité
- R46.4 Lenteur et manque de réactivité
- R46.5 Caractère soupçonneux et évasif
- R46.6 Inquiétude et préoccupation exagérées pour les événements sources de tension
- R46.7 Prolixité et détails masquant les raisons de la consultation et gênant le contact
- R46.8 Autres symptômes et signes relatifs à l'apparence et au comportement
- R48.0 Dyslexie et alexie
- R48.1 Agnosie
- R48.2 Apraxie
- R48.8 Troubles de la fonction symbolique, autres et non précisés
- R50.2 Fièvre due à des médicaments [Drug fever]
- R50.80 Fièvre d'étiologie inconnue
- R50.88 Autre fièvre précisée
- R50.9 Fièvre, sans précision
- R52.0 Douleur aiguë
- R52.1 Douleur chronique irréductible
- R52.2 Autres douleurs chroniques
- R52.9 Douleur, sans précision
- R53 Malaise et fatigue
- R57.1 Choc hypovolémique
- R57.2 Choc septique
- R57.8 Autres chocs
- R59.0 Adénopathies localisées
- R59.1 Adénopathies généralisées
- R59.9 Adénopathie, sans précision
- R60.0 Œdème localisé
- R60.1 Œdème généralisé
- R60.9 Œdème, sans précision
- R64 Cachexie
- R65.0 Syndrome de réponse inflammatoire systémique [SIRS] d'origine infectieuse sans complications organiques
- R65.1 Syndrome de réponse inflammatoire systémique [SIRS] d'origine infectieuse avec complications organiques
- R65.2 Syndrome de réponse inflammatoire systémique [SIRS] d'origine non infectieuse sans complications organiques
- R65.3 Syndrome de réponse inflammatoire systémique [SIRS] d'origine non infectieuse avec complications organiques
- R65.9 Syndrome de réponse inflammatoire systémique [SIRS] non précisé
- R68.0 Hypothermie, non associée à une baisse de la température ambiante
- R68.1 Symptômes non spécifiques propres au nourrisson
- R68.8 Autres symptômes et signes généraux précisés
- R69 Causes inconnues et non précisées de morbidité
- R70.0 Accélération de la vitesse de sédimentation

- R70.1 Viscosité plasmatique anormale
- R71 Anomalies des globules rouges
- R72 Anomalies des globules blancs, non classées ailleurs
- R74.0 Augmentation des taux de transaminase et d'acide lactique déshydrogénase
- R74.8 Anomalies d'autres taux d'enzymes sériques
- R74.9 Anomalie du taux d'un enzyme sérique, sans précision
- R75 Mise en évidence par des examens de laboratoire du virus de l'immunodéficience humaine [VIH]
- R76.0 Augmentation du taux d'anticorps
- R76.8 Autres anomalies précisées de résultats immunologiques sériques
- R76.9 Anomalie de résultats immunologiques sériques, sans précision
- R77.0 Anomalie de l'albumine
- R77.1 Anomalie de la globuline
- R77.2 Anomalie de l'alpha-fœtoprotéine
- R77.80 Modification du taux d'antigène spécifique de la prostate [PSA]
- R77.88 Autres modifications précisées des taux de protéines plasmatiques
- R77.9 Anomalie des protéines plasmatiques, sans précision
- R78.0 Présence d'alcool dans le sang
- R78.1 Présence d'opiacé dans le sang
- R78.2 Présence de cocaïne dans le sang
- R78.3 Présence d'hallucinogène dans le sang
- R78.4 Présence dans le sang d'autres substances susceptibles d'entraîner une dépendance
- R78.5 Présence d'une substance psychotrope dans le sang
- R78.6 Présence d'un produit stéroïdien dans le sang
- R78.7 Présence d'un taux anormalement élevé de métaux lourds dans le sang
- R78.8 Présence d'autres substances précisées non trouvées normalement dans le sang
- R78.9 Présence d'une substance non trouvée normalement dans le sang, sans précision
- R79.0 Taux anormal de minéraux dans le sang
- R79.8 Autres résultats anormaux précisés des examens chimiques du sang
- R79.9 Résultat anormal des examens chimiques du sang, sans précision
- R82.1 Myoglobulinurie
- R82.6 Taux anormal dans les urines de substances d'origine principalement non médicinale
- R84.0 Résultats anormaux de prélèvements effectués sur l'appareil respiratoire et le thorax: Taux anormal d'enzymes
- R84.1 Résultats anormaux de prélèvements effectués sur l'appareil respiratoire et le thorax: Taux anormal d'hormones
- R84.2 Résultats anormaux de prélèvements effectués sur l'appareil respiratoire et le thorax: Taux anormal de drogues, autres substances médicamenteuses ou biologiquement actives
- R84.3 Résultats anormaux de prélèvements effectués sur l'appareil respiratoire et le thorax: Taux anormal de substances d'origine principalement non médicinale
- R84.4 Résultats anormaux de prélèvements effectués sur l'appareil respiratoire et le thorax: Résultats immunologiques anormaux
- R84.5 Résultats anormaux de prélèvements effectués sur l'appareil respiratoire et le thorax: Résultats microbiologiques anormaux
- R84.6 Résultats anormaux de prélèvements effectués sur l'appareil respiratoire et le thorax: Résultats cytologiques anormaux
- R84.7 Résultats anormaux de prélèvements effectués sur l'appareil respiratoire et le thorax: Résultats histologiques anormaux
- R84.8 Résultats anormaux de prélèvements effectués sur l'appareil respiratoire et le thorax: Autres résultats anormaux

- R84.9 Résultats anormaux de prélèvements effectués sur l'appareil respiratoire et le thorax:  
Résultat anormal, sans précision
- R87.0 Résultats anormaux de prélèvements effectués sur les organes génitaux de la femme: Taux anormal d'enzymes
- R87.1 Résultats anormaux de prélèvements effectués sur les organes génitaux de la femme: Taux anormal d'hormones
- R87.2 Résultats anormaux de prélèvements effectués sur les organes génitaux de la femme: Taux anormal de drogues, autres substances médicamenteuses ou biologiquement actives
- R87.3 Résultats anormaux de prélèvements effectués sur les organes génitaux de la femme: Taux anormal de substances d'origine principalement non médicinale
- R87.4 Résultats anormaux de prélèvements effectués sur les organes génitaux de la femme:  
Résultats immunologiques anormaux
- R87.5 Résultats anormaux de prélèvements effectués sur les organes génitaux de la femme:  
Résultats microbiologiques anormaux
- R87.7 Résultats anormaux de prélèvements effectués sur les organes génitaux de la femme:  
Résultats histologiques anormaux
- R87.8 Résultats anormaux de prélèvements effectués sur les organes génitaux de la femme: Autres résultats anormaux
- R87.9 Résultats anormaux de prélèvements effectués sur les organes génitaux de la femme:  
Résultat anormal, sans précision
- R89.0 Résultats anormaux de prélèvements effectués sur d'autres organes, appareils et tissus:  
Taux anormal d'enzymes
- R89.1 Résultats anormaux de prélèvements effectués sur d'autres organes, appareils et tissus:  
Taux anormal d'hormones
- R89.2 Résultats anormaux de prélèvements effectués sur d'autres organes, appareils et tissus:  
Taux anormal de drogues, autres substances médicamenteuses ou biologiquement actives
- R89.3 Résultats anormaux de prélèvements effectués sur d'autres organes, appareils et tissus:  
Taux anormal de substances d'origine principalement non médicinale
- R89.4 Résultats anormaux de prélèvements effectués sur d'autres organes, appareils et tissus:  
Résultats immunologiques anormaux
- R89.5 Résultats anormaux de prélèvements effectués sur d'autres organes, appareils et tissus:  
Résultats microbiologiques anormaux
- R89.6 Résultats anormaux de prélèvements effectués sur d'autres organes, appareils et tissus:  
Résultats cytologiques anormaux
- R89.7 Résultats anormaux de prélèvements effectués sur d'autres organes, appareils et tissus:  
Résultats histologiques anormaux
- R89.8 Résultats anormaux de prélèvements effectués sur d'autres organes, appareils et tissus:  
Autres résultats anormaux
- R89.9 Résultats anormaux de prélèvements effectués sur d'autres organes, appareils et tissus:  
Résultat anormal, sans précision
- R93.8 Résultats anormaux d'imagerie diagnostique d'autres parties du corps précisées
- R96.1 Décès survenant moins de 24 heures après le début des symptômes, sans autre explication
- R98 Décès sans témoin
- R99 Autres causes de mortalité mal définies et non précisées
- S30.81 Autres lésions traumatiques superficielles de l'abdomen, des lombes et du bassin: Abrasion
- S36.00 Lésion de la rate, SAI
- S36.01 Hématome splénique
- S36.02 Déchirure de la capsule de la rate, sans atteinte plus importante du parenchyme
- S36.03 Déchirure de la rate, avec atteinte du parenchyme
- S36.04 Rupture massive du parenchyme de la rate
- S36.08 Autre lésion de la rate

- S38.1 Écrasement de parties autres et non précisées de l'abdomen, des lombes et du bassin
- S38.3 Amputation traumatique de parties autres et non précisées de l'abdomen, des lombes et du bassin
- S39.7 Autres lésions traumatiques multiples de l'abdomen, des lombes et du bassin
- S39.88 Autres lésions précisées de l'abdomen, de la région lombo-sacrée et du bassin
- S39.9 Lésion traumatique de l'abdomen, des lombes et du bassin, sans précision
- S40.81 Autres lésions traumatiques superficielles de l'épaule et du bras: Abrasion/éraffure
- T36.0 Intoxication: Pénicillines
- T36.1 Intoxication: Céphalosporines et autres bêtalactamines
- T36.2 Intoxication: Groupe du chloramphénicol
- T36.3 Intoxication: Macrolides
- T36.4 Intoxication: Tétracyclines
- T36.5 Intoxication: Aminosides
- T36.6 Intoxication: Rifamycines
- T36.7 Intoxication: Antibiotiques antifongiques administrés par voie générale
- T36.8 Intoxication: Autres antibiotiques systémiques
- T36.9 Intoxication: Antibiotique systémique, sans précision
- T37.0 Intoxication: Sulfamides
- T37.1 Intoxication: Antimycobactériens
- T37.2 Intoxication: Antipaludiques et médicaments agissant sur d'autres protozoaires du sang
- T37.3 Intoxication: Autres antiprotozoaires
- T37.4 Intoxication: Anthelminthiques
- T37.5 Intoxication: Antiviraux
- T37.8 Intoxication: Autres anti-infectieux et antiparasitaires systémiques précisés
- T37.9 Intoxication: Anti-infectieux et antiparasitaire systémiques, sans précision
- T38.0 Intoxication: Glucocorticoïdes et analogues synthétiques
- T38.1 Intoxication: Hormones thyroïdiennes et leurs dérivés
- T38.2 Intoxication: Anti-thyroïdiens
- T38.3 Intoxication: Insuline et hypoglycémiantes oraux [antidiabétiques]
- T38.4 Intoxication: Contraceptifs oraux
- T38.5 Intoxication: Autres œstrogènes et progestatifs
- T38.6 Intoxication: Antigonadotropines, anti-œstrogènes, anti-androgènes, non classés ailleurs
- T38.7 Intoxication: Androgènes et autres anabolisants
- T38.8 Intoxication: Hormones et leurs substituts synthétiques, autres et sans précision
- T38.9 Intoxication: Antagonistes hormonaux, autres et sans précision
- T39.0 Intoxication: Salicylés
- T39.1 Intoxication: Dérivés du 4-aminophénol
- T39.2 Intoxication: Dérivés pyrazolés
- T39.3 Intoxication: Autres anti-inflammatoires non stéroïdiens [AINS]
- T39.4 Intoxication: Antirhumatismaux, non classés ailleurs
- T39.8 Intoxication: Autres analgésiques non opioïdes et antipyrétiques, non classés ailleurs
- T39.9 Intoxication: Analgésique non opioïde, antipyrétique et antirhumatisme, sans précision
- T40.0 Intoxication: Opium
- T40.1 Intoxication: Héroïne
- T40.2 Intoxication: Autres opioïdes
- T40.3 Intoxication: Méthadone
- T40.4 Intoxication: Autres narcotiques synthétiques
- T40.5 Intoxication: Cocaïne
- T40.6 Intoxication: Narcotiques, autres et sans précision
- T40.7 Intoxication: Cannabis (dérivés)

T40.8	Intoxication: Lysergide [LSD]
T40.9	Intoxication: Psychodysléptiques [hallucinogènes], autres et sans précision
T41.0	Intoxication: Anesthésiques gazeux
T41.1	Intoxication: Anesthésiques intraveineux
T41.2	Intoxication: Anesthésiques généraux, autres et sans précision
T41.3	Intoxication: Anesthésiques locaux
T41.4	Intoxication: Anesthésique, sans précision
T41.5	Intoxication: Gaz thérapeutiques
T42.0	Intoxication: Dérivés de l'hydantoïne
T42.1	Intoxication: Iminostilbènes
T42.2	Intoxication: Succinimides et oxazolidine-diones
T42.3	Intoxication: Barbituriques
T42.4	Intoxication: Benzodiazépines
T42.5	Intoxication: Anti-épileptiques en association, non classés ailleurs
T42.6	Intoxication: Autres anti-épileptiques, sédatifs et hypnotiques
T42.7	Intoxication: Anti-épileptiques, sédatifs et hypnotiques, sans précision
T42.8	Intoxication: Antiparkinsoniens et autres dépresseurs centraux du tonus musculaire
T43.0	Intoxication: Antidépresseurs tricycliques et tétracycliques
T43.1	Intoxication: Antidépresseurs inhibiteurs de la monoamine-oxydase
T43.2	Intoxication: Antidépresseurs, autres et non précisés
T43.3	Intoxication: Psycholeptiques et neuroleptiques dérivés de la phénothiazine
T43.4	Intoxication: Neuroleptiques de type butyrophénone et thioxanthène
T43.5	Intoxication: Psycholeptiques et neuroleptiques, autres et non précisés
T43.6	Intoxication: Psychostimulants présentant un risque d'abus
T43.8	Intoxication: Autres médicaments psychotropes, non classés ailleurs
T43.9	Intoxication: Médicament psychotrope, sans précision
T44.0	Intoxication: Anticholinestérasiques
T44.1	Intoxication: Autres parasymphomimétiques [cholinergiques]
T44.2	Intoxication: Ganglioplégiques, non classés ailleurs
T44.3	Intoxication: Autres agents parasymphomolytiques [anticholinergiques et antimuscariniques] et spasmolytiques, non classés ailleurs
T44.4	Intoxication: Agents principalement alpha-symphomimétiques, non classés ailleurs
T44.5	Intoxication: Agents principalement bêta-symphomimétiques, non classés ailleurs
T44.6	Intoxication: Alpha-bloquants, non classés ailleurs
T44.7	Intoxication: Bêta-bloquants, non classés ailleurs
T44.8	Intoxication: Agents bloquants neuronaux adrénergiques et d'action centrale, non classés ailleurs
T44.9	Intoxication: Médicaments agissant essentiellement sur le système nerveux autonome, autres et sans précision
T45.0	Intoxication: Médicaments antiallergiques et antiémétiques
T45.1	Intoxication: Médicaments antitumoraux et immunosuppresseurs
T45.2	Intoxication: Vitamines, non classées ailleurs
T45.3	Intoxication: Enzymes, non classées ailleurs
T45.4	Intoxication: Fer et ses composés
T45.5	Intoxication: Anticoagulants
T45.6	Intoxication: Médicaments agissant sur la fibrinolyse
T45.7	Intoxication: Antagonistes des anticoagulants, vitamine K et autres coagulants
T45.8	Intoxication: Autres substances essentiellement systémiques et hématologiques
T45.9	Intoxication: Substance essentiellement systémique et hématologique, sans précision
T46.0	Intoxication: Glucosides cardiotoniques et médicaments d'action similaire



- T46.1 Intoxication: Inhibiteurs calciques
- T46.2 Intoxication: Autres antiarythmiques, non classés ailleurs
- T46.3 Intoxication: Vasodilatateurs coronariens, non classés ailleurs
- T46.4 Intoxication: Inhibiteurs de l'enzyme de conversion
- T46.5 Intoxication: Autres antihypertenseurs, non classés ailleurs
- T46.6 Intoxication: Antihyperlipidémiants et antiartériosclérosants
- T46.7 Intoxication: Vasodilatateurs périphériques
- T46.8 Intoxication: Substances antivariqueuses, y compris les agents sclérosants
- T46.9 Intoxication: Substances agissant essentiellement sur le système cardio-vasculaire, autres et sans précision
- T47.0 Intoxication: Inhibiteurs des récepteurs histaminiques H2
- T47.1 Intoxication: Autres antiacides et antisécrétoires gastriques
- T47.2 Intoxication: Laxatifs stimulants
- T47.3 Intoxication: Laxatifs salins et osmotiques
- T47.4 Intoxication: Autres laxatifs
- T47.5 Intoxication: Médicaments facilitant la digestion
- T47.6 Intoxication: Antidiarrhéiques
- T47.7 Intoxication: Emétiques
- T47.8 Intoxication: Autres substances agissant essentiellement sur le tractus gastro-intestinal
- T47.9 Intoxication: Substance agissant essentiellement sur le tractus gastro-intestinal, sans précision
- T48.0 Intoxication: Ocytociques
- T48.1 Intoxication: Myorelaxants (muscles striés) [bloquants neuromusculaires]
- T48.2 Intoxication: Substances agissant essentiellement sur les muscles, autres et sans précision
- T48.3 Intoxication: Antitussifs
- T48.4 Intoxication: Expectorants
- T48.5 Intoxication: Médicaments contre le coryza [rhume banal]
- T48.6 Intoxication: Antiasthmatiques, non classés ailleurs
- T48.7 Intoxication: Substances agissant essentiellement sur l'appareil respiratoire, autres et sans précision
- T49.0 Intoxication: Médicaments antifongiques, anti-infectieux et anti-inflammatoires à usage topique, non classés ailleurs
- T49.1 Intoxication: Antiprurigineux
- T49.2 Intoxication: Astringents et détergents locaux
- T49.3 Intoxication: Emollients, calmants et protecteurs
- T49.4 Intoxication: Kératolytiques, kératoplastiques et autres médicaments et préparations capillaires
- T49.6 Intoxication: Médicaments et préparations utilisés en oto-rhino-laryngologie
- T49.7 Intoxication: Médicaments dentaires à usage topique
- T49.8 Intoxication: Autres topiques
- T49.9 Intoxication: Topique, sans précision
- T50.0 Intoxication: Minéralocorticoïdes et leurs antagonistes
- T50.1 Intoxication: Diurétiques de l'anse
- T50.2 Intoxication: Inhibiteurs de l'anhydrase carbonique, benzothiadiazides et autres diurétiques
- T50.3 Intoxication: Produits agissant sur l'équilibre électrolytique, calorique et hydrique
- T50.4 Intoxication: Médicaments agissant sur le métabolisme de l'acide urique
- T50.5 Intoxication: Anorexigènes
- T50.6 Intoxication: Antidotes et chélateurs, non classés ailleurs
- T50.7 Intoxication: Analeptiques et antagonistes des opiacés
- T50.8 Intoxication: Agents de diagnostic



T50.9	Intoxication: Médicaments et substances biologiques, autres et sans précision
T51.0	Effet toxique: Ethanol
T51.1	Effet toxique: Méthanol
T51.2	Effet toxique: 2-Propanol
T51.3	Effet toxique: Huile de fusel
T51.8	Effet toxique: Autres alcools
T51.9	Effet toxique: Alcool, sans précision
T52.0	Effet toxique: Produits dérivés du pétrole
T52.1	Effet toxique: Benzène
T52.2	Effet toxique: Homologues du benzène
T52.3	Effet toxique: Glycols
T52.4	Effet toxique: Cétones
T52.8	Effet toxique: Autres solvants organiques
T52.9	Effet toxique: Solvant organique, sans précision
T53.0	Effet toxique: Tétrachlorure de carbone
T53.1	Effet toxique: Chloroforme
T53.2	Effet toxique: Trichloréthylène
T53.3	Effet toxique: Tétrachloréthylène
T53.4	Effet toxique: Dichlorométhane
T53.5	Effet toxique: Chlorofluorocarbures
T53.6	Effet toxique: Autres dérivés halogénés d'hydrocarbures aliphatiques
T53.7	Effet toxique: Autres dérivés halogénés d'hydrocarbures aromatiques
T53.9	Effet toxique: Dérivé halogéné d'hydrocarbures aliphatiques et aromatiques, sans précision
T54.0	Effet toxique: Phénol et homologues du phénol
T54.1	Effet toxique: Autres composés organiques corrosifs
T54.2	Effet toxique: Acides corrosifs et substances similaires
T54.3	Effet toxique: Alcalis corrosifs et substances similaires
T54.9	Effet toxique: Substance corrosive, sans précision
T55	Effet toxique de savons et détergents
T56.0	Effet toxique: Plomb et ses composés
T56.1	Effet toxique: Mercure et ses composés
T56.2	Effet toxique: Chrome et ses composés
T56.3	Effet toxique: Cadmium et ses composés
T56.4	Effet toxique: Cuivre et ses composés
T56.5	Effet toxique: Zinc et ses composés
T56.6	Effet toxique: Etain et ses composés
T56.7	Effet toxique: Béryllium et ses composés
T56.8	Effet toxique: Autres métaux
T56.9	Effet toxique: Métal, sans précision
T57.0	Effet toxique: Arsenic et ses composés
T57.1	Effet toxique: Phosphore et ses composés
T57.2	Effet toxique: Manganèse et ses composés
T57.3	Effet toxique: Cyanure d'hydrogène
T57.8	Effet toxique: Autres substances non organiques précisées
T57.9	Effet toxique: Substance non organique, sans précision
T60.0	Effet toxique: Insecticides organo-phosphorés et carbamates
T60.1	Effet toxique: Insecticides halogénés
T60.2	Effet toxique: autres insecticides et insecticides sans autre précision
T60.3	Effet toxique: Herbicides et fongicides
T60.4	Effet toxique: Rodenticides

T60.8	Effet toxique: Autres pesticides
T60.9	Effet toxique: Pesticide, sans précision
T63.0	Effet toxique: Venin de serpent
T63.1	Effet toxique: Venin d'autres reptiles
T63.2	Effet toxique: Venin de scorpion
T63.3	Effet toxique: Venin d'araignée
T63.4	Effet toxique: Venin d'autres arthropodes
T63.5	Effet toxique d'un contact avec des poissons
T63.6	Effet toxique d'un contact avec d'autres animaux marins
T63.8	Effet toxique d'un contact avec d'autres animaux venimeux
T63.9	Effet toxique d'un contact avec un animal venimeux, sans précision
T64	Effet toxique de l'aflatoxine et d'autres mycotoxines contaminant des aliments
T65.0	Effet toxique: Cyanures
T65.1	Effet toxique: Strychnine et ses sels
T65.2	Effet toxique: Tabac et nicotine
T65.3	Effet toxique: Dérivés aminés et nitroaminés du benzène et de ses homologues
T65.4	Effet toxique: Sulfure de carbone
T65.5	Effet toxique: Nitroglycérine et autres acides et esters nitriques
T65.6	Effet toxique: Peintures et teintures, non classées ailleurs
T65.8	Effets toxiques d'autres substances précisées
T65.9	Effet toxique d'une substance, sans précision
T66	Effets de rayonnements, sans précision
T67.0	Coup de chaleur et insolation
T67.1	Syncope due à la chaleur
T67.2	Crampes dues à la chaleur
T67.3	Épuisement dû à la chaleur avec perte hydrique
T67.4	Épuisement dû à la chaleur avec perte de sel
T67.5	Épuisement dû à la chaleur, sans précision
T67.6	Fatigue transitoire due à la chaleur
T67.7	Œdème dû à la chaleur
T67.8	Autres effets de la chaleur et de la lumière
T67.9	Effet de la chaleur et de la lumière, sans précision
T68	Hypothermie
T69.0	Main et pied d'immersion
T69.1	Engelures
T69.8	Autres effets précisés d'une baisse de la température
T69.9	Effet d'une baisse de la température, sans précision
T70.4	Effets des fluides à haute pression
T70.8	Autres effets de la pression atmosphérique et de la pression de l'eau
T70.9	Effet de la pression atmosphérique et de la pression de l'eau, sans précision
T73.0	Effets de la faim
T73.1	Effets de la soif
T73.2	Épuisement dû aux éléments
T73.3	Épuisement dû à un effort intensif
T73.8	Autres effets dus à une privation
T73.9	Effet dû à une privation, sans précision
T74.0	Délaissement et abandon
T74.1	Séances physiques
T74.2	Séances sexuelles

T74.3	Séances psychologiques
T74.8	Autres syndromes dus à de mauvais traitements
T74.9	Syndrome dû à de mauvais traitements, sans précision
T75.0	Effets de la foudre
T75.2	Effets des vibrations
T75.4	Effets du courant électrique
T75.8	Autres effets précisés d'autres causes externes
T76	Effets non précisés de causes externes
T78.0	Choc anaphylactique dû à une intolérance alimentaire
T78.1	Autres réactions d'intolérance alimentaire, non classées ailleurs
T78.2	Choc anaphylactique, sans précision
T78.4	Allergie, sans précision
T78.8	Autres effets indésirables, non classés ailleurs
T78.9	Effet indésirable, sans précision
T79.2	Hémorragie traumatique secondaire et récidivante
T79.4	Choc traumatique
T79.8	Autres complications précoces d'un traumatisme
T79.9	Complication précoce d'un traumatisme, sans précision
T80.2	Infections consécutives à une injection thérapeutique, une perfusion et une transfusion
T80.3	Réaction d'incompatibilité ABO
T80.4	Réaction d'incompatibilité Rh
T80.5	Choc anaphylactique dû au sérum
T80.6	Autres réactions sériques
T80.8	Autres complications consécutives à une injection thérapeutique, une perfusion et une transfusion
T80.9	Complication consécutive à une injection thérapeutique, une perfusion et une transfusion, sans précision
T81.0	Hémorragie et hématome compliquant un acte à visée diagnostique et thérapeutique, non classés ailleurs
T81.2	Perforation et déchirure accidentelles au cours d'un acte à visée diagnostique et thérapeutique, non classées ailleurs
T81.4	Infection après un acte à visée diagnostique et thérapeutique, non classée ailleurs
T81.5	Corps étranger laissé accidentellement dans une cavité corporelle ou une plaie opératoire à la suite d'un acte à visée diagnostique et thérapeutique
T81.6	Réaction aiguë à une substance étrangère laissée accidentellement au cours d'un acte à visée diagnostique et thérapeutique
T81.8	Autres complications d'un acte à visée diagnostique et thérapeutique, non classées ailleurs
T81.9	Complication non précisée d'un acte à visée diagnostique et thérapeutique
T85.6	Complication mécanique d'autres prothèses, implants et greffes internes précisés
T85.78	Infection et réaction inflammatoire due à d'autres prothèses, implants et greffes internes
T85.88	Autres complications dues à des prothèses, implants et greffes internes non classées ailleurs
T85.9	Complication d'une prothèse, d'un implant et d'une greffe internes, sans précision
T86.00	Échec d'un transplant de cellules souches hématopoïétiques
T86.01	Maladie aiguë du greffon contre l'hôte, stade I et II
T86.02	Maladie aiguë du greffon contre l'hôte, stade III et IV
T86.05	Maladie du greffon contre l'hôte (GVH) chronique, forme légère
T86.06	Maladie du greffon contre l'hôte (GVH) chronique, forme modérée
T86.07	Maladie du greffon contre l'hôte (GVH) chronique, forme sévère
T86.09	Maladie chronique du greffon contre l'hôte, sans précision
T86.9	Echec et rejet d'un organe et d'un tissu greffés non précisés

T88.0	Infection consécutive à vaccination
T88.1	Autres complications consécutives à vaccination, non classées ailleurs
T88.3	Hyperthermie maligne due à une anesthésie
T88.4	Echec ou difficulté d'intubation
T88.5	Autres complications consécutives à une anesthésie
T88.7	Effet indésirable d'un médicament, sans précision
T88.8	Autres complications précisées de soins médicaux et chirurgicaux, non classées ailleurs
T88.9	Complication de soins chirurgicaux et médicaux, sans précision
T89.00	Complications d'une plaie ouverte: Sans précision
T89.01	Complications d'une plaie ouverte: Corps étranger (avec ou sans infection)
T89.02	Complications d'une plaie ouverte: Infection
T89.03	Complications d'une plaie ouverte: Autres
T90.8	Séquelles d'autres lésions traumatiques précisées de la tête
T90.9	Séquelles de lésion traumatique de la tête, sans précision
T91.8	Séquelles d'autres lésions traumatiques précisées du cou et du tronc
T91.9	Séquelles de lésion traumatique du cou et du tronc, sans précision
T92.9	Séquelles de lésion traumatique du membre supérieur, sans précision
T93.9	Séquelles de lésion traumatique du membre inférieur, sans précision
T94.1	Séquelles de lésions traumatiques, non précisées selon la partie du corps
T96	Séquelles d'intoxications par médicaments et substances biologiques
T97	Séquelles d'effets toxiques de substances d'origine essentiellement non médicinale
T98.0	Séquelles d'effets dus à un corps étranger ayant pénétré dans un orifice naturel
T98.1	Séquelles d'effets de causes externes, autres et sans précision
T98.2	Séquelles de certaines complications précoces d'un traumatisme
T98.3	Séquelles de complications de soins chirurgicaux et médicaux, non classées ailleurs
U07.0	Trouble de la santé en lien avec l'utilisation de cigarettes électroniques [vapotouse]
U07.6	Code U07.6 non affecté
U07.7	Code U07.7 non affecté
U07.8	Code U07.8 non affecté
U07.9	Code U07.9 non affecté
U08.9	Antécédents personnels de COVID-19, sans autre précision
U09.9	État post-COVID-19, sans autre précision
U10.9	Syndrome inflammatoire multisystémique associé au COVID-19, sans autre précision
U11.9	Nécessité d'une vaccination contre le COVID-19, sans autre précision
U12.9	Effets secondaires indésirables de l'utilisation de vaccins contre le COVID-19, sans autre précision
U13.0	Code non affecté U13.0
U13.1	Code non affecté U13.1
U13.2	Code non affecté U13.2
U13.3	Code non affecté U13.3
U13.4	Code non affecté U13.4
U13.5	Code non affecté U13.5
U13.6	Code non affecté U13.6
U13.7	Code non affecté U13.7
U13.8	Code non affecté U13.8
U13.9	Code non affecté U13.9
U14.0	Code non affecté U14.0
U14.1	Code non affecté U14.1
U14.2	Code non affecté U14.2
U14.3	Code non affecté U14.3

U14.4 Code non affecté U14.4  
U14.5 Code non affecté U14.5  
U14.6 Code non affecté U14.6  
U14.7 Code non affecté U14.7  
U14.8 Code non affecté U14.8  
  
U14.9 Code non affecté U14.9  
U15.0 Code non affecté U15.0  
U15.1 Code non affecté U15.1  
U15.2 Code non affecté U15.2  
U15.3 Code non affecté U15.3  
  
U15.4 Code non affecté U15.4  
U15.5 Code non affecté U15.5  
U15.6 Code non affecté U15.6  
U15.7 Code non affecté U15.7  
U15.8 Code non affecté U15.8  
  
U15.9 Code non affecté U15.9  
U16.0 Code non affecté U16.0  
U16.1 Code non affecté U16.1  
U16.2 Code non affecté U16.2  
U16.3 Code non affecté U16.3  
  
U16.4 Code non affecté U16.4  
U16.5 Code non affecté U16.5  
U16.6 Code non affecté U16.6  
U16.7 Code non affecté U16.7  
U16.8 Code non affecté U16.8  
  
U16.9 Code non affecté U16.9  
U17.0 Code non affecté U17.0  
U17.1 Code non affecté U17.1  
U17.2 Code non affecté U17.2  
U17.3 Code non affecté U17.3  
  
U17.4 Code non affecté U17.4  
U17.5 Code non affecté U17.5  
U17.6 Code non affecté U17.6  
U17.7 Code non affecté U17.7  
U17.8 Code non affecté U17.8  
  
U17.9 Code non affecté U17.9  
U18.0 Code non affecté U18.0  
U18.1 Code non affecté U18.1  
U18.2 Code non affecté U18.2  
U18.3 Code non affecté U18.3  
  
U18.4 Code non affecté U18.4  
U18.5 Code non affecté U18.5  
U18.6 Code non affecté U18.6  
U18.7 Code non affecté U18.7  
U18.8 Code non affecté U18.8  
  
U18.9 Code non affecté U18.9  
U19.0 Code non affecté U19.0  
U19.1 Code non affecté U19.1  
U19.2 Code non affecté U19.2  
U19.3 Code non affecté U19.3

U19.4 Code non affecté U19.4  
U19.5 Code non affecté U19.5  
U19.6 Code non affecté U19.6  
U19.7 Code non affecté U19.7  
U19.8 Code non affecté U19.8  
  
U19.9 Code non affecté U19.9  
U20.0 Code non affecté U20.0  
U20.1 Code non affecté U20.1  
U20.2 Code non affecté U20.2  
U20.3 Code non affecté U20.3  
  
U20.4 Code non affecté U20.4  
U20.5 Code non affecté U20.5  
U20.6 Code non affecté U20.6  
U20.7 Code non affecté U20.7  
U20.8 Code non affecté U20.8  
  
U20.9 Code non affecté U20.9  
U21.0 Code non affecté U21.0  
U21.1 Code non affecté U21.1  
U21.2 Code non affecté U21.2  
U21.3 Code non affecté U21.3  
  
U21.4 Code non affecté U21.4  
U21.5 Code non affecté U21.5  
U21.6 Code non affecté U21.6  
U21.7 Code non affecté U21.7  
U21.8 Code non affecté U21.8  
  
U21.9 Code non affecté U21.9  
U22.0 Code non affecté U22.0  
U22.1 Code non affecté U22.1  
U22.2 Code non affecté U22.2  
U22.3 Code non affecté U22.3  
  
U22.4 Code non affecté U22.4  
U22.5 Code non affecté U22.5  
U22.6 Code non affecté U22.6  
U22.7 Code non affecté U22.7  
U22.8 Code non affecté U22.8  
  
U22.9 Code non affecté U22.9  
U23.0 Code non affecté U23.0  
U23.1 Code non affecté U23.1  
U23.2 Code non affecté U23.2  
U23.3 Code non affecté U23.3  
  
U23.4 Code non affecté U23.4  
U23.5 Code non affecté U23.5  
U23.6 Code non affecté U23.6  
U23.7 Code non affecté U23.7  
U23.8 Code non affecté U23.8  
  
U23.9 Code non affecté U23.9  
U24.0 Code non affecté U24.0  
U24.1 Code non affecté U24.1  
U24.2 Code non affecté U24.2  
U24.3 Code non affecté U24.3

U24.4 Code non affecté U24.4  
U24.5 Code non affecté U24.5  
U24.6 Code non affecté U24.6  
U24.7 Code non affecté U24.7  
U24.8 Code non affecté U24.8  
  
U24.9 Code non affecté U24.9  
U25.0 Code non affecté U25.0  
U25.1 Code non affecté U25.1  
U25.2 Code non affecté U25.2  
U25.3 Code non affecté U25.3  
  
U25.4 Code non affecté U25.4  
U25.5 Code non affecté U25.5  
U25.6 Code non affecté U25.6  
U25.7 Code non affecté U25.7  
U25.8 Code non affecté U25.8  
  
U25.9 Code non affecté U25.9  
U26.0 Code non affecté U26.0  
U26.1 Code non affecté U26.1  
U26.2 Code non affecté U26.2  
U26.3 Code non affecté U26.3  
  
U26.4 Code non affecté U26.4  
U26.5 Code non affecté U26.5  
U26.6 Code non affecté U26.6  
U26.7 Code non affecté U26.7  
U26.8 Code non affecté U26.8  
  
U26.9 Code non affecté U26.9  
U27.0 Code non affecté U27.0  
U27.1 Code non affecté U27.1  
U27.2 Code non affecté U27.2  
U27.3 Code non affecté U27.3  
  
U27.4 Code non affecté U27.4  
U27.5 Code non affecté U27.5  
U27.6 Code non affecté U27.6  
U27.7 Code non affecté U27.7  
U27.8 Code non affecté U27.8  
  
U27.9 Code non affecté U27.9  
U28.0 Code non affecté U28.0  
U28.1 Code non affecté U28.1  
U28.2 Code non affecté U28.2  
U28.3 Code non affecté U28.3  
  
U28.4 Code non affecté U28.4  
U28.5 Code non affecté U28.5  
U28.6 Code non affecté U28.6  
U28.7 Code non affecté U28.7  
U28.8 Code non affecté U28.8  
  
U28.9 Code non affecté U28.9  
U29.0 Code non affecté U29.0  
U29.1 Code non affecté U29.1  
U29.2 Code non affecté U29.2  
U29.3 Code non affecté U29.3

U29.4 Code non affecté U29.4  
U29.5 Code non affecté U29.5  
U29.6 Code non affecté U29.6  
U29.7 Code non affecté U29.7  
U29.8 Code non affecté U29.8  
  
U29.9 Code non affecté U29.9  
U30.0 Code non affecté U30.0  
U30.1 Code non affecté U30.1  
U30.2 Code non affecté U30.2  
U30.3 Code non affecté U30.3  
  
U30.4 Code non affecté U30.4  
U30.5 Code non affecté U30.5  
U30.6 Code non affecté U30.6  
U30.7 Code non affecté U30.7  
U30.8 Code non affecté U30.8  
  
U30.9 Code non affecté U30.9  
U31.0 Code non affecté U31.0  
U31.1 Code non affecté U31.1  
U31.2 Code non affecté U31.2  
U31.3 Code non affecté U31.3  
  
U31.4 Code non affecté U31.4  
U31.5 Code non affecté U31.5  
U31.6 Code non affecté U31.6  
U31.7 Code non affecté U31.7  
U31.8 Code non affecté U31.8  
  
U31.9 Code non affecté U31.9  
U32.0 Code non affecté U32.0  
U32.1 Code non affecté U32.1  
U32.2 Code non affecté U32.2  
U32.3 Code non affecté U32.3  
  
U32.4 Code non affecté U32.4  
U32.5 Code non affecté U32.5  
U32.6 Code non affecté U32.6  
U32.7 Code non affecté U32.7  
U32.8 Code non affecté U32.8  
  
U32.9 Code non affecté U32.9  
U33.0 Code non affecté U33.0  
U33.1 Code non affecté U33.1  
U33.2 Code non affecté U33.2  
U33.3 Code non affecté U33.3  
  
U33.4 Code non affecté U33.4  
U33.5 Code non affecté U33.5  
U33.6 Code non affecté U33.6  
U33.7 Code non affecté U33.7  
U33.8 Code non affecté U33.8  
  
U33.9 Code non affecté U33.9  
U34.0 Code non affecté U34.0  
U34.1 Code non affecté U34.1  
U34.2 Code non affecté U34.2  
U34.3 Code non affecté U34.3



U34.4 Code non affecté U34.4  
U34.5 Code non affecté U34.5  
U34.6 Code non affecté U34.6  
U34.7 Code non affecté U34.7  
U34.8 Code non affecté U34.8  
  
U34.9 Code non affecté U34.9  
U35.0 Code non affecté U35.0  
U35.1 Code non affecté U35.1  
U35.2 Code non affecté U35.2  
U35.3 Code non affecté U35.3  
  
U35.4 Code non affecté U35.4  
U35.5 Code non affecté U35.5  
U35.6 Code non affecté U35.6  
U35.7 Code non affecté U35.7  
U35.8 Code non affecté U35.8  
  
U35.9 Code non affecté U35.9  
U36.0 Code non affecté U36.0  
U36.1 Code non affecté U36.1  
U36.2 Code non affecté U36.2  
U36.3 Code non affecté U36.3  
  
U36.4 Code non affecté U36.4  
U36.5 Code non affecté U36.5  
U36.6 Code non affecté U36.6  
U36.7 Code non affecté U36.7  
U36.8 Code non affecté U36.8  
  
U36.9 Code non affecté U36.9  
U37.0 Code non affecté U37.0  
U37.1 Code non affecté U37.1  
U37.2 Code non affecté U37.2  
U37.3 Code non affecté U37.3  
  
U37.4 Code non affecté U37.4  
U37.5 Code non affecté U37.5  
U37.6 Code non affecté U37.6  
U37.7 Code non affecté U37.7  
U37.8 Code non affecté U37.8  
  
U37.9 Code non affecté U37.9  
U38.0 Code non affecté U38.0  
U38.1 Code non affecté U38.1  
U38.2 Code non affecté U38.2  
U38.3 Code non affecté U38.3  
  
U38.4 Code non affecté U38.4  
U38.5 Code non affecté U38.5  
U38.6 Code non affecté U38.6  
U38.7 Code non affecté U38.7  
U38.8 Code non affecté U38.8  
  
U38.9 Code non affecté U38.9  
U39.0 Code non affecté U39.0  
U39.1 Code non affecté U39.1  
U39.2 Code non affecté U39.2  
U39.3 Code non affecté U39.3

U39.4 Code non affecté U39.4  
U39.5 Code non affecté U39.5  
U39.6 Code non affecté U39.6  
U39.7 Code non affecté U39.7  
U39.8 Code non affecté U39.8  
  
U39.9 Code non affecté U39.9  
U40.0 Code non affecté U40.0  
U40.1 Code non affecté U40.1  
U40.2 Code non affecté U40.2  
U40.3 Code non affecté U40.3  
  
U40.4 Code non affecté U40.4  
U40.5 Code non affecté U40.5  
U40.6 Code non affecté U40.6  
U40.7 Code non affecté U40.7  
U40.8 Code non affecté U40.8  
  
U40.9 Code non affecté U40.9  
U41.0 Code non affecté U41.0  
U41.1 Code non affecté U41.1  
U41.2 Code non affecté U41.2  
U41.3 Code non affecté U41.3  
  
U41.4 Code non affecté U41.4  
U41.5 Code non affecté U41.5  
U41.6 Code non affecté U41.6  
U41.7 Code non affecté U41.7  
U41.8 Code non affecté U41.8  
  
U41.9 Code non affecté U41.9  
U42.0 Code non affecté U42.0  
U42.1 Code non affecté U42.1  
U42.2 Code non affecté U42.2  
U42.3 Code non affecté U42.3  
  
U42.4 Code non affecté U42.4  
U42.5 Code non affecté U42.5  
U42.6 Code non affecté U42.6  
U42.7 Code non affecté U42.7  
U42.8 Code non affecté U42.8  
  
U42.9 Code non affecté U42.9  
U43.0 Code non affecté U43.0  
U43.1 Code non affecté U43.1  
U43.2 Code non affecté U43.2  
U43.3 Code non affecté U43.3  
  
U43.4 Code non affecté U43.4  
U43.5 Code non affecté U43.5  
U43.6 Code non affecté U43.6  
U43.7 Code non affecté U43.7  
U43.8 Code non affecté U43.8  
  
U43.9 Code non affecté U43.9  
U44.0 Code non affecté U44.0  
U44.1 Code non affecté U44.1  
U44.2 Code non affecté U44.2  
U44.3 Code non affecté U44.3

U44.4 Code non affecté U44.4  
U44.5 Code non affecté U44.5  
U44.6 Code non affecté U44.6  
U44.7 Code non affecté U44.7  
U44.8 Code non affecté U44.8  
  
U44.9 Code non affecté U44.9  
U45.0 Code non affecté U45.0  
U45.1 Code non affecté U45.1  
U45.2 Code non affecté U45.2  
U45.3 Code non affecté U45.3  
  
U45.4 Code non affecté U45.4  
U45.5 Code non affecté U45.5  
U45.6 Code non affecté U45.6  
U45.7 Code non affecté U45.7  
U45.8 Code non affecté U45.8  
  
U45.9 Code non affecté U45.9  
U46.0 Code non affecté U46.0  
U46.1 Code non affecté U46.1  
U46.2 Code non affecté U46.2  
U46.3 Code non affecté U46.3  
  
U46.4 Code non affecté U46.4  
U46.5 Code non affecté U46.5  
U46.6 Code non affecté U46.6  
U46.7 Code non affecté U46.7  
U46.8 Code non affecté U46.8  
  
U46.9 Code non affecté U46.9  
U47.0 Code non affecté U47.0  
U47.1 Code non affecté U47.1  
U47.2 Code non affecté U47.2  
U47.3 Code non affecté U47.3  
  
U47.4 Code non affecté U47.4  
U47.5 Code non affecté U47.5  
U47.6 Code non affecté U47.6  
U47.7 Code non affecté U47.7  
U47.8 Code non affecté U47.8  
  
U47.9 Code non affecté U47.9  
U48.0 Code non affecté U48.0  
U48.1 Code non affecté U48.1  
U48.2 Code non affecté U48.2  
U48.3 Code non affecté U48.3  
  
U48.4 Code non affecté U48.4  
U48.5 Code non affecté U48.5  
U48.6 Code non affecté U48.6  
U48.7 Code non affecté U48.7  
U48.8 Code non affecté U48.8  
  
U48.9 Code non affecté U48.9  
U49.0 Code non affecté U49.0  
U49.1 Code non affecté U49.1  
U49.2 Code non affecté U49.2  
U49.3 Code non affecté U49.3

- U49.4 Code non affecté U49.4
- U49.5 Code non affecté U49.5
- U49.6 Code non affecté U49.6
- U49.7 Code non affecté U49.7
- U49.8 Code non affecté U49.8
- U49.9 Code non affecté U49.9
- U50.00 Aucune limitation ou légère limitation fonctionnelle motrice: Index de Barthel: 100 points
- U50.01 Aucune limitation ou légère limitation fonctionnelle motrice: FIM moteur: 85-91 points
- U50.10 Légère limitation fonctionnelle motrice : Index de Barthel: 80-95 points
- U50.11 Légère limitation fonctionnelle motrice : FIM moteur: 69-84 points
- U50.20 Limitation fonctionnelle motrice moyenne : Index de Barthel: 60-75 points
- U50.21 Limitation fonctionnelle motrice moyenne : FIM moteur: 59-68 points
- U50.30 Limitation fonctionnelle motrice moyennement sévère :Index de Barthel: 40-55 points
- U50.31 Limitation fonctionnelle motrice moyennement sévère : FIM moteur: 43-58 points
- U50.40 Limitation fonctionnelle motrice sévère : Index de Barthel: 20-35 points
- U50.41 Limitation fonctionnelle motrice sévère : FIM moteur: 31-42 points
- U50.50 Limitation fonctionnelle motrice très sévère : Index de Barthel: 0-15 points
- U50.51 Limitation fonctionnelle motrice très sévère : FIM moteur: 13-30 points
- U51.00 Aucune limitation ou légère limitation fonctionnelle cognitive : Index de Barthel élargi: 70-90 points
- U51.01 Aucune limitation ou légère limitation fonctionnelle cognitive : FIM cognitif: 30-35 points
- U51.02 Aucune limitation ou légère limitation fonctionnelle cognitive : MMSE: 24-30 points
- U51.10 Limitation fonctionnelle cognitive moyenne : Index de Barthel élargi: 20-65 points
- U51.11 Limitation fonctionnelle cognitive moyenne : FIM cognitif: 11-29 points
- U51.12 Limitation fonctionnelle cognitive moyenne : MMSE: 17-23 points
- U51.20 Limitation fonctionnelle cognitive sévère : Index de Barthel élargi: 0-15 points
- U51.21 Limitation fonctionnelle cognitive sévère : FIM cognitif: 5-10 points
- U51.22 Limitation fonctionnelle cognitive sévère : MMSE: 0-16 points
- U55.10 Inscription pour transplantation cardiaque : Sans niveau d'urgence U [Urgency] ou HU [High Urgency]
- U55.11 Inscription pour transplantation cardiaque : Avec niveau d'urgence U [Urgency]
- U55.12 Inscription pour transplantation cardiaque : Avec niveau d'urgence HU [High Urgency]
- U55.20 Inscription effectuée pour transplantation pulmonaire: Sans niveau d'urgence U [Urgency] ou HU [High Urgency]
- U55.21 Inscription effectuée pour transplantation pulmonaire: Avec niveau d'urgence U [Urgency]
- U55.22 Inscription effectuée pour transplantation pulmonaire: Avec niveau d'urgence HU [High Urgency]
- U55.30 Inscription pour transplantation cœur-poumons: Sans niveau d'urgence U [Urgency] ou HU [High Urgency]
- U55.31 Inscription pour transplantation cœur-poumons : Avec niveau d'urgence U [Urgency]
- U55.32 Inscription pour transplantation cœur-poumons : Avec niveau d'urgence HU [High Urgency]
- U60.1 Catégories cliniques de l'infection par le VIH: Catégorie A
- U60.2 Catégories cliniques de l'infection par le VIH: Catégorie B
- U60.3 Catégories cliniques de l'infection par le VIH: Catégorie C
- U60.9 Catégorie clinique de la maladie due au VIH non précisée
- U61.1 Nombre de lymphocytes T auxiliaires dans la maladie due au VIH : Catégorie 1
- U61.2 Nombre de lymphocytes T auxiliaires dans la maladie due au VIH: Catégorie 2
- U61.3 Nombre de lymphocytes T auxiliaires dans la maladie due au VIH : Catégorie 3
- U61.9 Nombre de lymphocytes T auxiliaires (CD4(+)) non précisé

- U69.10 Maladie classée dans un autre chapitre, suspectée d'être la conséquence d'une opération esthétique contre-indiquée médicalement, d'un tatouage ou d'un piercing
- U69.11 Troubles de la coagulation sanguine durablement acquis
- U69.12 Trouble provisoire de la coagulation sanguine
- U69.30 Codes secondaires utilisés pour le mode de consommation de substances psycho-actives en cas de troubles psychiques et du comportement provoqués par ces substances:  
Consommation d'héroïne par voie intraveineuse
- U69.31 Codes secondaires utilisés pour le mode de consommation de substances psycho-actives en cas de troubles psychiques et du comportement provoqués par ces substances:  
Consommation d'héroïne par voie non intraveineuse
- U69.32 Codes secondaires utilisés pour le mode de consommation de substances psycho-actives en cas de troubles psychiques et du comportement provoqués par ces substances:  
Consommation d'autres substances psycho-actives par voie intraveineuse
- U69.33 Codes secondaires utilisés pour le mode de consommation de substances psycho-actives en cas de troubles psychiques et du comportement provoqués par ces substances: utilisation intraveineuse de produits contenant de l'amphétamine (ou de la méthamphétamine)
- U69.34 Codes secondaires utilisés pour le mode de consommation de substances psycho-actives en cas de troubles psychiques et du comportement provoqués par ces substances:  
consommation non intraveineuse de produits contenant de l'amphétamine (ou de la méthamphétamine)
- U69.35 Codes secondaires utilisés pour le mode de consommation de substances psycho-actives en cas de troubles psychiques et du comportement provoqués par ces substances: utilisation intraveineuse d'autres stimulants hors caféine
- U69.36 Codes secondaires utilisés pour le mode de consommation de substances psycho-actives en cas de troubles psychiques et du comportement provoqués par ces substances:  
consommation non intraveineuse d'autres stimulants hors caféine
- U69.50 Ganglions lymphatiques de la tête, de la face et du cou
- U69.51 Ganglions lymphatiques intrathoraciques
- U69.52 Ganglions lymphatiques intra-abdominaux
- U69.53 Ganglions lymphatiques de l'aisselle et du membre supérieur
- U69.54 Ganglions lymphatiques inguinaux et du membre inférieur
- U69.55 Ganglions lymphatiques intrapelviens
- U80.00 Staphylocoque doré résistant à l'oxacilline ou à la méticilline [MRSA]
- U80.01 Staphylocoque doré résistant aux glycopeptides, aux quinolones, aux streptogramines ou aux oxazolidinones et non résistant à l'oxacilline ou à la méticilline
- U80.10 Streptococcus pneumoniae résistant à la pénicilline ou à l'oxacilline
- U80.11 Streptococcus pneumoniae résistant aux macrolides, aux oxazolidinones ou aux streptogramines et non résistant à la pénicilline ou à l'oxacilline
- U80.20 Enterococcus faecalis résistant aux glycopeptides
- U80.21 Enterococcus faecalis résistant aux oxazolidinones ou hautement résistant aux aminoglycosides et non résistant aux glycopeptides
- U80.30 Enterococcus faecium résistant aux glycopeptides
- U80.31 Enterococcus faecium résistant aux oxazolidinones ou aux streptogramines ou hautement résistant aux aminoglycosides et non résistant au glycopeptides
- U80.8 Autres bactéries Gram positives multirésistantes aux antibiotiques
- U81.00 Escherichia coli multirésistant 2MRGN Pédiatrie/Néonatalogie
- U81.01 Klebsiella pneumoniae multirésistant 2MRGN Pédiatrie/Néonatalogie
- U81.02 Klebsiella oxytoca multirésistant 2MRGN Pédiatrie/Néonatalogie
- U81.03 Autres klebsielles multirésistantes 2MRGN Pédiatrie/Néonatalogie
- U81.04 Genre Enterobacter cloacae multirésistant 2MRGN Pédiatrie/Néonatalogie
- U81.05 Genre Citrobacter freundii multirésistant 2MRGN Pédiatrie/Néonatalogie

- U81.06 *Serratia marcescens* multirésistant 2MRGN Pédiatrie/Néonatalogie  
 U81.07 *Proteus mirabilis* multirésistant 2MRGN Pédiatrie/Néonatalogie  
 U81.08 Autres enterobacterales multirésistants 2MRGN Pédiatrie/Néonatalogie  
 U81.10 *Pseudomonas aeruginosa* multirésistant 2MRGN Pédiatrie/Néonatalogie  
 U81.11 Groupe *Acinetobacter baumannii* multirésistant 2MRGN Pédiatrie/Néonatalogie  
 U81.20 *Escherichia coli* multirésistant 3MRGN  
 U81.21 *Klebsiella pneumoniae* multirésistant 3MRGN  
 U81.22 *Klebsiella oxytoca* multirésistant 3MRGN  
 U81.23 Autres klebsielles multirésistantes 3MRGN  
 U81.24 Genre *Enterobacter cloacae* multirésistant 3MRGN  
 U81.25 Genre *Citrobacter freundii* multirésistant 3MRGN  
 U81.26 *Serratia marcescens* multirésistant 3MRGN  
 U81.27 *Proteus mirabilis* multirésistant 3MRGN  
 U81.28 Autres enterobacterales multirésistants 3MRGN  
 U81.30 *Pseudomonas aeruginosa* multirésistant 3MRGN  
 U81.31 Groupe *Acinetobacter baumannii* multirésistant 3MRGN  
 U81.40 *Escherichia coli* multirésistant 4MRGN  
 U81.41 *Klebsiella pneumoniae* multirésistant 4MRGN  
 U81.42 *Klebsiella oxytoca* multirésistant 4MRGN  
 U81.43 Autres klebsielles multirésistantes 4MRGN  
 U81.44 Genre *Enterobacter cloacae* multirésistant 4MRGN  
 U81.45 Genre *Citrobacter freundii* multirésistant 4MRGN  
 U81.46 *Serratia marcescens* multirésistant 4MRGN  
 U81.47 *Proteus mirabilis* multirésistant 4MRGN  
 U81.48 Autres enterobacterales multirésistants 4MRGN  
 U81.50 *Pseudomonas aeruginosa* multirésistant 4MRGN  
 U81.51 Groupe *Acinetobacter baumannii* multirésistant 4MRGN  
 U81.6 *Burkholderia*, *Stenotrophomonas* et autres non-fermenteurs résistants aux quinolones, à l'amikacine, à la ceftazidime, à l'association pipéracilline/tazobactam ou au cotrimoxazole  
 U81.8 Autres bactéries Gram négatif multirésistantes aux antibiotiques  
 U82.0 *Mycobacterium tuberculosis* résistant à un ou plusieurs médicaments de première ligne  
 U82.1 Tuberculose multirésistante [MDR-TB]  
 U82.2 Mycobactéries atypiques ou *Nocardia* résistantes à un ou plusieurs médicaments de première ligne  
 U83 *Candida* résistants au fluconazole ou au voriconazole  
 U84 Virus de l'Herpès résistants aux virostatiques  
 U85 Virus de l'immunodéficience humaine résistant aux virostatiques ou aux inhibiteurs de protéases  
 U98.0 Code non affecté U98.0!  
 U98.1 Code non affecté U98.1!  
 U98.2 Code non affecté U98.2!  
 U98.3 Code non affecté U98.3!  
 U98.4 Code non affecté U98.4!  
 U98.5 Code non affecté U98.5!  
 U98.6 Code non affecté U98.6!  
 U98.7 Code non affecté U98.7!  
 U98.8 Code non affecté U98.8!  
 U98.9 Code non affecté U98.9!  
 U99.1 Code non affecté U99.1!  
 U99.2 Code non affecté U99.2!

U99.3	Code non affecté U99.3!
U99.4	Code non affecté U99.4!
U99.5	Code non affecté U99.5!
U99.6	Code non affecté U99.6!
U99.7	Code non affecté U99.7!
U99.8	Code non affecté U99.8!
U99.9	Code non affecté U99.9!
V99	Accident de transport
W49.9	Accident dû à l'exposition à des forces mécaniques d'objets inanimés
W64.9	Accident dû à l'exposition à des forces mécaniques d'objets animés
W87.9	Accident dû au courant électrique
W91.9	Accident de radiation
W92.9	Accident dû à la chaleur artificielle
W93.9	Accident dû au froid artificiel
W94.9	Accident dû à un changement de pression atmosphérique
X19.9	Brûlure ou échaudage par la chaleur ou des substances bouillantes
X29.9	Accident dû au contact avec des plantes vénéneuses ou des animaux venimeux
X49.9	Empoisonnement accidentel
X59.9	Autre accident et accident non précisé
X84.9	Lésion auto-infligée délibérée
Y09.9	Voies de fait/agression
Y34.9	Événement sans autre précision, circonstances indéterminées
Y35.7	Lésion due à des mesures judiciaires
Y36.9	Lésions dues à des faits de guerre
Y57.9	Complications dues à des médicaments ou à des drogues
Y59.9	Complications dues à des vaccins ou à des substances biologiques actives
Y69	Accidents et complications au cours d'actes médicaux et chirurgicaux
Y82.8	Incidents dus à des appareils ou à des produits médicaux
Y84.9	Incidents dus à des mesures médicales, sans précision
Z00.0	Examen médical général
Z00.1	Examen de routine de l'enfant
Z00.2	Examen à la période de croissance rapide de l'enfance
Z00.3	Examen de l'adolescent en cours de croissance
Z00.4	Examen psychiatrique général, non classé ailleurs
Z00.5	Examen d'un donneur éventuel d'organe et de tissu
Z00.6	Examen de comparaison et de contrôle dans le cadre d'un programme de recherche clinique
Z00.8	Autres examens généraux
Z01.0	Examen des yeux et de la vision
Z01.1	Examen des oreilles et de l'audition
Z01.2	Examen dentaire
Z01.3	Mesure de la tension artérielle
Z01.5	Tests cutanés de diagnostic et de sensibilisation
Z01.6	Examen radiologique, non classé ailleurs
Z01.7	Examens de laboratoire
Z01.88	Autres examens spéciaux non précisés
Z01.9	Examen spécial, sans précision
Z02	Examen médical et prise de contact à des fins administratives
Z03.1	Mise en observation pour suspicion de tumeur maligne
Z03.2	Mise en observation pour suspicion de troubles mentaux et du comportement
Z03.6	Mise en observation pour suspicion d'effet toxique de substances ingérées



- Z03.8 Mise en observation pour suspicion d'autres maladies
- Z03.9 Mise en observation pour suspicion de maladie, sans précision
- Z04.1 Examen et mise en observation après un accident de transport
- Z04.2 Examen et mise en observation après un accident du travail
- Z04.3 Examen et mise en observation après un autre accident
- Z04.5 Examen et mise en observation après d'autres blessures dues à une agression
- Z04.8 Examen et mise en observation pour d'autres raisons précisées
- Z04.9 Examen et mise en observation pour une raison non précisée
- Z08.0 Examen de contrôle après traitement chirurgical d'une tumeur maligne
- Z08.1 Examen de contrôle après radiothérapie pour tumeur maligne
- Z08.2 Examen de contrôle après chimiothérapie pour tumeur maligne
- Z08.7 Examen de contrôle après traitements combinés pour tumeur maligne
- Z08.8 Examen de contrôle après d'autres traitements pour tumeur maligne
- Z08.9 Examen de contrôle après traitement pour tumeur maligne, sans précision
- Z09.0 Examen de contrôle après traitement chirurgical d'autres affections
- Z09.1 Examen de contrôle après radiothérapie pour d'autres affections
- Z09.2 Examen de contrôle après chimiothérapie pour d'autres affections
- Z09.3 Examen de contrôle après psychothérapie
- Z09.4 Examen de contrôle après traitement d'une fracture
- Z09.7 Examen de contrôle après traitements combinés pour d'autres affections
- Z09.80 Examen de suivi après transplantation d'organe
- Z09.88 Examen de suivi après autre traitement d'autres maladies
- Z09.9 Examen de contrôle après traitement pour une affection, sans précision
- Z10 Examen général de routine d'une sous-population définie
- Z11 Examen spécial de dépistage de maladies infectieuses et parasitaires
- Z12.0 Examen spécial de dépistage de tumeur de l'estomac
- Z12.1 Examen spécial de dépistage de tumeur de l'intestin
- Z12.2 Examen spécial de dépistage de tumeur de l'appareil respiratoire
- Z12.3 Examen spécial de dépistage de tumeur du sein
- Z12.4 Examen spécial de dépistage de tumeur du col de l'utérus
- Z12.5 Examen spécial de dépistage de tumeur de la prostate
- Z12.6 Examen spécial de dépistage de tumeur de la vessie
- Z12.8 Examen spécial de dépistage de tumeurs d'autres localisations
- Z12.9 Examen spécial de dépistage d'une tumeur, sans précision
- Z13.0 Examen spécial de dépistage de maladies du sang, des organes hématopoïétiques et de certains troubles du système immunitaire
- Z13.1 Examen spécial de dépistage de diabète sucré
- Z13.2 Examen spécial de dépistage des troubles de la nutrition
- Z13.4 Examen spécial de dépistage de certains troubles du développement de l'enfance
- Z13.5 Examen spécial de dépistage des affections des yeux et des oreilles
- Z13.6 Examen spécial de dépistage des affections cardio-vasculaires
- Z13.7 Examen spécial de dépistage des malformations congénitales et anomalies chromosomiques
- Z13.8 Examen spécial de dépistage d'autres maladies précisées
- Z13.9 Examen spécial de dépistage, sans précision
- Z20.0 Sujets en contact avec et exposés à des maladies infectieuses intestinales
- Z20.1 Sujets en contact avec et exposés à la tuberculose
- Z20.2 Sujets en contact avec et exposés à des infections dont le mode de transmission est essentiellement sexuel
- Z20.3 Sujets en contact avec et exposés à la rage
- Z20.4 Sujets en contact avec et exposés à la rubéole



- Z20.5 Sujets en contact avec et exposés à l'hépatite virale
- Z20.6 Sujets en contact avec et exposés au virus de l'immunodéficience humaine [VIH]
- Z20.7 Sujets en contact avec et exposés à la pédiculose, l'acariase et à d'autres infestations
- Z20.8 Sujets en contact avec et exposés à d'autres maladies transmissibles
- Z20.9 Sujets en contact avec et exposés à une maladie transmissible non précisée
- Z21 Infection asymptomatique par le virus de l'immunodéficience humaine [VIH]
- Z22.0 Sujet porteur de typhoïde
- Z22.1 Sujet porteur d'autres maladies intestinales infectieuses
- Z22.2 Sujet porteur de diphtérie
- Z22.3 Sujet porteur d'autres maladies bactériennes précisées
- Z22.4 Sujet porteur de maladies dont le mode de transmission est essentiellement sexuel
- Z22.8 Sujet porteur d'autres maladies infectieuses
- Z22.9 Sujet porteur d'une maladie infectieuse, sans précision
- Z23.0 Nécessité d'une vaccination contre le choléra seul
- Z23.1 Nécessité d'une vaccination contre la typhoïde-paratyphoïde seule [TAB]
- Z23.2 Nécessité d'une vaccination contre la tuberculose [BCG]
- Z23.3 Nécessité d'une vaccination contre la peste
- Z23.4 Nécessité d'une vaccination contre la tularémie
- Z23.5 Nécessité d'une vaccination contre le tétanos seul
- Z23.6 Nécessité d'une vaccination contre la diphtérie seule
- Z23.7 Nécessité d'une vaccination contre la coqueluche seule
- Z23.8 Nécessité d'une vaccination contre d'autres maladies bactériennes uniques
- Z24.0 Nécessité d'une vaccination contre la poliomyélite
- Z24.1 Nécessité d'une vaccination contre l'encéphalite virale transmise par les arthropodes
- Z24.2 Nécessité d'une vaccination contre la rage
- Z24.3 Nécessité d'une vaccination contre la fièvre jaune
- Z24.4 Nécessité d'une vaccination contre la rougeole seule
- Z24.5 Nécessité d'une vaccination contre la rubéole seule
- Z24.6 Nécessité d'une vaccination contre l'hépatite virale
- Z25.0 Nécessité d'une vaccination contre les oreillons seuls
- Z25.1 Nécessité d'une vaccination contre la grippe
- Z25.8 Nécessité d'une vaccination contre d'autres maladies virales uniques précisées
- Z26.0 Nécessité d'une vaccination contre la leishmaniose
- Z26.8 Nécessité d'une vaccination contre d'autres maladies infectieuses uniques précisées
- Z26.9 Nécessité d'une vaccination contre une maladie infectieuse, sans précision
- Z27.0 Nécessité d'une vaccination contre le choléra et la typhoïde-paratyphoïde [choléra (+) TAB]
- Z27.1 Nécessité d'une vaccination associée contre diphtérie-tétanos-coqueluche [DTCoq]
- Z27.2 Nécessité d'une vaccination contre diphtérie-tétanos-coqueluche et typhoïde-paratyphoïde [DTCoq (+) TAB]
- Z27.3 Nécessité d'une vaccination contre diphtérie-tétanos-coqueluche et poliomyélite [DTCoq (+) polio]
- Z27.4 Nécessité d'une vaccination contre rougeole-oreillons-rubéole [ROR]
- Z27.8 Nécessité d'une vaccination contre d'autres associations de maladies infectieuses
- Z27.9 Nécessité d'une vaccination associée contre plusieurs maladies infectieuses, sans précision
- Z28 Vaccination non faite
- Z29.0 Isolement prophylactique
- Z29.1 Immunothérapie prophylactique
- Z29.20 Chimiothérapie prophylactique locale
- Z29.21 Chimiothérapie prophylactique systémique

- Z29.22 Prophylaxie avant exposition au VIH
- Z29.28 Autres mesures de chimiothérapie prophylactique
- Z29.8 Autres mesures prophylactiques précisées
- Z29.9 Mesure prophylactique, sans précision
- Z30.0 Conseils et avis généraux concernant la contraception
- Z30.1 Mise en place d'un dispositif contraceptif (intra-utérin)
- Z30.3 Extraction cataméniale
- Z30.4 Surveillance de contraceptifs
- Z30.5 Surveillance d'un dispositif contraceptif (intra-utérin)
- Z30.8 Autres prises en charge d'une contraception
- Z30.9 Prise en charge d'une contraception, sans précision
- Z31.5 Conseil génétique
- Z31.6 Conseils et avis généraux en matière de procréation
- Z31.8 Autres mesures procréatives
- Z31.9 Mesure procréative, sans précision
- Z33 Grossesse constatée fortuitement
- Z38.0 Enfant unique, né à l'hôpital
- Z38.1 Enfant unique, né hors d'un hôpital
- Z38.2 Enfant unique, lieu de naissance non précisé
- Z38.3 Jumeaux, nés à l'hôpital
- Z38.4 Jumeaux, nés hors d'un hôpital
- Z38.5 Jumeaux, lieu de naissance non précisé
- Z38.6 Autres naissances multiples, enfants nés à l'hôpital
- Z38.7 Autres naissances multiples, enfants nés hors d'un hôpital
- Z38.8 Autre naissances multiples, lieu de naissance non précisé
- Z40.08 Opération prophylactique pour facteur de risque de tumeurs malignes: opération prophylactique d'autres organes
- Z40.8 Autres opérations prophylactiques
- Z40.9 Opération prophylactique, sans précision
- Z41.8 Autres thérapies sans raison médicale
- Z41.9 Thérapie sans raison médicale, sans précision
- Z43.80 Surveillance d'une thoracostomie
- Z43.88 Surveillance d'autres stomies
- Z43.9 Surveillance d'une stomie non précisée
- Z44.2 Mise en place et ajustement d'un œil artificiel
- Z44.8 Mise en place et ajustement d'autres appareils de prothèse externe
- Z44.9 Mise en place et ajustement d'un appareil de prothèse externe non précisé
- Z45.02 Adaptation et manipulation d'un système d'assistance cardiaque
- Z45.1 Ajustement et entretien d'une pompe à perfusion
- Z45.20 Adaptation et manipulation d'un système de cathéter vasculaire à demeure implanté chirurgicalement
- Z45.29 Adaptation et manipulation d'un autre accès vasculaire, non précisé
- Z45.3 Ajustement et entretien d'une prothèse auditive implantée
- Z45.80 Adaptation et manipulation d'un neurostimulateur
- Z45.81 Adaptation et manipulation d'un stimulateur diaphragmatique
- Z45.82 Contrôle des paramètres de fonctionnement d'une pompe à médicaments
- Z45.84 Adaptation et manipulation d'un extenseur bronchique
- Z45.85 Adaptation et manipulation d'un extenseur trachéal
- Z45.88 Adaptation et manipulation d'autres appareils médicaux implantés
- Z45.9 Ajustement et entretien d'une prothèse interne non précisée

- Z46.0 Mise en place et ajustement de lunettes et verres de contact
- Z46.1 Mise en place et ajustement d'un appareil auditif
- Z46.2 Mise en place et ajustement d'autres appareils en rapport avec le système nerveux et les organes des sens
- Z46.3 Mise en place et ajustement d'une prothèse dentaire
- Z46.4 Mise en place et ajustement d'un appareil orthodontique
- Z46.8 Mise en place et ajustement d'autres appareils précisés
- Z46.9 Mise en place et ajustement d'un appareil, sans précision
- Z48.0 Surveillance des sutures et pansements chirurgicaux
- Z48.8 Autres soins de contrôle chirurgicaux précisés
- Z48.9 Soin de contrôle chirurgical, sans précision
- Z50.0 Rééducation des cardiaques
- Z50.1 Autres thérapies physiques
- Z50.2 Sevrage d'alcool
- Z50.3 Rééducation des drogués et après abus de médicaments
- Z50.4 Psychothérapie, non classée ailleurs
- Z50.5 Traitement logopédique [rééducation de la voix, de la parole et du langage]
- Z50.6 Education de la vision [orthoptique]
- Z50.7 Ergothérapie et rééducation professionnelle, non classées ailleurs
- Z50.8 Soins impliquant d'autres moyens de rééducation
- Z50.9 Soin impliquant une rééducation, sans précision
- Z51.0 Séance de radiothérapie
- Z51.1 Séance de chimiothérapie pour tumeur maligne
- Z51.2 Autres formes de chimiothérapie
- Z51.3 Transfusion sanguine, sans mention de diagnostic
- Z51.4 Soins préparatoires pour traitement ultérieur, non classés ailleurs
- Z51.5 Soins palliatifs
- Z51.6 Désensibilisation aux allergènes
- Z51.81 Aphérèse
- Z51.82 Cure combinée de radiothérapie et chimiothérapie pour une néoplasie maligne
- Z51.83 Traitement de substitution aux opiacés
- Z51.88 Autres traitements médicaux précisés
- Z51.9 Soin médical, sans précision
- Z52.00 Donneur de sang entier
- Z52.01 Donneur de cellules souches
- Z52.08 Donneur d'autres composants du sang
- Z52.3 Donneur de moelle osseuse
- Z52.4 Donneur de rein
- Z52.5 Donneur de cornée
- Z52.6 Donneur de foie
- Z52.7 Donneur de cœur
- Z52.80 Donneur de poumons
- Z52.88 Donneur d'autres organes et tissus
- Z52.9 Donneur d'organe ou de tissu non précisés
- Z53 Sujets ayant recours aux services de santé pour des actes médicaux spécifiques, non effectués
- Z54.0 Convalescence après intervention chirurgicale
- Z54.1 Convalescence après radiothérapie
- Z54.2 Convalescence après chimiothérapie
- Z54.3 Convalescence après psychothérapie

- Z54.4 Convalescence après traitement d'une fracture
- Z54.7 Convalescence après traitements combinés
- Z54.8 Convalescence après un autre traitement
- Z54.9 Convalescence après un traitement non précisé
- Z55 Difficultés liées à l'éducation et l'alphabétisation
- Z56 Difficultés liées à l'emploi et au chômage
- Z57 Exposition professionnelle à des facteurs de risque
- Z58 Difficultés liées à l'environnement physique
- Z59 Difficultés liées au logement et aux conditions économiques
- Z60 Difficultés liées à l'environnement social
- Z61 Difficultés liées à une enfance malheureuse
- Z62 Autres difficultés liées à l'éducation
- Z63 Autres difficultés liées à l'entourage immédiat, y compris la situation familiale
- Z64.8 Autres difficultés liées à certaines circonstances psychosociales
- Z65 Difficultés liées à d'autres situations psycho-sociales
- Z70 Conseils relatifs aux attitudes, comportement et orientation en matière de sexualité
- Z71 Sujets en contact avec les services de santé pour d'autres conseils et avis médicaux, non classés ailleurs
- Z72.0 Difficultés liées à: la consommation d'alcool, de tabac, de médicaments ou de drogues
- Z72.8 Autres difficultés liées au mode de vie
- Z72.9 Difficulté liée au mode de vie, sans précision
- Z73 Difficultés liées à l'orientation de son mode de vie
- Z74.0 Difficultés liées à: dépendance due à une mobilité restreinte
- Z74.1 Difficultés liées à: besoin d'assistance et de soins d'hygiène
- Z74.2 Difficultés liées à: besoin d'assistance à domicile, aucun autre membre du foyer n'étant capable d'assurer les soins
- Z74.3 Difficultés liées à: Besoin d'une surveillance permanente
- Z74.8 Autres difficultés liées à une dépendance envers la personne qui donne les soins
- Z74.9 Difficulté liée à une dépendance envers la personne qui donne les soins, sans précision
- Z75.2 Autre période d'attente pour investigation et traitement
- Z75.60 Inscription effectuée pour transplantation d'organe sans niveau d'urgence HU (High Urgency): Rein
- Z75.64 Inscription effectuée pour transplantation d'organe sans niveau d'urgence HU (High Urgency): Rein-pancréas
- Z75.65 Inscription effectuée pour transplantation d'organe sans niveau d'urgence HU (High Urgency): Pancréas
- Z75.66 Inscription effectuée pour transplantation d'organe sans niveau d'urgence HU (High Urgency): Intestin grêle
- Z75.67 Inscription effectuée pour transplantation d'organe sans niveau d'urgence HU (High Urgency): Foie [hépatique]
- Z75.68 Inscription effectuée pour transplantation d'organe sans niveau d'urgence HU (High Urgency): Autres organes
- Z75.69 Inscription effectuée pour transplantation d'organe sans niveau d'urgence HU (High Urgency): Organe non précisé
- Z75.70 Inscription effectuée pour transplantation d'organe avec niveau d'urgence HU (High Urgency): Rein
- Z75.74 Inscription effectuée pour transplantation d'organe avec niveau d'urgence HU (High Urgency): Rein-pancréas
- Z75.75 Inscription effectuée pour transplantation d'organe avec niveau d'urgence HU (High Urgency): Pancréas

- Z75.76 Inscription effectuée pour transplantation d'organe avec niveau d'urgence HU (High Urgency): Intestin grêle
- Z75.77 Inscription effectuée pour transplantation d'organe avec niveau d'urgence HU (High Urgency): Foie [hépatique]
- Z75.78 Inscription effectuée pour transplantation d'organe avec niveau d'urgence HU (High Urgency): Autres organes
- Z75.79 Inscription effectuée pour transplantation d'organe avec niveau d'urgence HU (High Urgency): Organe non précisé
- Z75.8 Autres difficultés liées aux installations médicales et autres soins de santé
- Z75.9 Difficulté liée aux installations médicales et autres soins de santé, sans précision
- Z76.0 Renouvellement d'une ordonnance
- Z76.1 Surveillance médicale et soins médicaux des enfants trouvés
- Z76.2 Surveillance médicale et soins médicaux d'autres nourrissons et enfants en bonne santé
- Z76.3 Personne en bonne santé accompagnant un sujet malade
- Z76.4 Autres pensionnaires d'établissements de soins
- Z76.8 Sujet ayant recours aux services de santé dans d'autres circonstances précisées
- Z76.9 Sujet ayant recours aux services de santé dans des circonstances non précisées
- Z80.0 Antécédents familiaux de tumeur maligne des organes digestifs
- Z80.1 Antécédents familiaux de tumeur maligne de la trachée, des bronches et des poumons
- Z80.2 Antécédents familiaux de tumeur maligne des autres organes respiratoires et intrathoraciques
- Z80.5 Antécédents familiaux de tumeur maligne des voies urinaires
- Z80.6 Antécédents familiaux de leucémie
- Z80.7 Antécédents familiaux d'autres tumeurs des tissus lymphoïde, hématopoïétique et apparentés
- Z80.8 Antécédents familiaux de tumeur maligne d'autres systèmes et organes
- Z80.9 Antécédent familial de tumeur maligne, sans précision
- Z81 Antécédents familiaux de troubles mentaux et du comportement
- Z82 Antécédents familiaux de certaines incapacités et maladies chroniques conduisant à l'invalidité
- Z83.1 Antécédents familiaux de maladies infectieuses et parasitaires
- Z83.2 Antécédents familiaux de maladies du sang et des organes hématopoïétiques et de certains troubles du système immunitaire
- Z83.3 Antécédents familiaux de diabète sucré
- Z83.4 Antécédents familiaux d'autres maladies endocriniennes, nutritionnelles et métaboliques
- Z83.5 Antécédents familiaux de troubles de la vue et de l'audition
- Z83.6 Antécédents familiaux de maladies de l'appareil respiratoire
- Z83.7 Antécédents familiaux de maladies de l'appareil digestif
- Z84.0 Antécédents familiaux de maladies de la peau et du tissu cellulaire sous-cutané
- Z84.1 Antécédents familiaux de maladies rénales et de l'uretère
- Z84.2 Antécédents familiaux d'autres maladies de l'appareil génito-urinaire
- Z84.3 Antécédents familiaux de consanguinité
- Z84.8 Antécédents familiaux d'autres affections précisées
- Z85.0 Antécédents personnels de tumeur maligne des organes digestifs
- Z85.1 Antécédents personnels de tumeur maligne de la trachée, des bronches et des poumons
- Z85.2 Antécédents personnels de tumeur maligne d'autres organes respiratoires et intrathoraciques
- Z85.3 Antécédents personnels de tumeur maligne du sein
- Z85.4 Antécédents personnels de tumeur maligne des organes génitaux
- Z85.5 Antécédents personnels de tumeur maligne des voies urinaires
- Z85.6 Antécédents personnels de leucémie

- Z85.7 Antécédents personnels d'autres tumeurs malignes des tissus lymphoïde, hématopoïétique et apparentés
- Z85.8 Antécédents personnels de tumeurs malignes d'autres organes et systèmes
- Z85.9 Antécédents personnels de tumeur maligne, sans précision
- Z86.0 Antécédents personnels d'autres tumeurs
- Z86.1 Antécédents personnels de maladies infectieuses et parasitaires
- Z86.2 Antécédents personnels de maladies du sang et des organes hématopoïétiques et de certains troubles du système immunitaire
- Z86.3 Antécédents personnels de maladies endocriniennes, nutritionnelles et métaboliques
- Z86.4 Antécédents personnels d'abus de substances psycho-actives
- Z86.5 Antécédents personnels d'autres troubles mentaux et du comportement
- Z86.6 Antécédents personnels de maladies du système nerveux et des organes des sens
- Z86.7 Antécédents personnels de maladies de l'appareil circulatoire
- Z87.0 Antécédents personnels de maladies de l'appareil respiratoire
- Z87.1 Antécédents personnels de maladies de l'appareil digestif
- Z87.2 Antécédents personnels de maladies de la peau et du tissu cellulaire sous-cutané
- Z87.3 Antécédents personnels de maladies du système ostéo-articulaire, des muscles et du tissu conjonctif
- Z87.4 Antécédents personnels de maladies de l'appareil génito-urinaire
- Z87.5 Antécédents personnels de complications de la grossesse, de l'accouchement et de la puerpéralité
- Z87.6 Antécédents personnels de certaines affections dont l'origine se situe dans la période périnatale
- Z87.7 Antécédents personnels de malformations congénitales et anomalies chromosomiques
- Z87.8 Antécédents personnels d'autres états précisés
- Z88.0 Antécédents personnels d'allergie à la pénicilline
- Z88.1 Antécédents personnels d'allergie à d'autres antibiotiques
- Z88.2 Antécédents personnels d'allergie aux sulfamides
- Z88.3 Antécédents personnels d'allergie à d'autres agents anti-infectieux
- Z88.4 Antécédents personnels d'allergie aux anesthésiques
- Z88.5 Antécédents personnels d'allergie aux narcotiques
- Z88.6 Antécédents personnels d'allergie aux analgésiques
- Z88.7 Antécédents personnels d'allergie aux sérum et vaccin
- Z88.8 Antécédents personnels d'allergie à d'autres médicaments et substances biologiques
- Z88.9 Antécédents personnels d'allergie à un médicament et une substance biologique, sans précision
- Z89.0 Absence acquise de doigt(s) [y compris le pouce], unilatérale
- Z89.1 Absence acquise de main et poignet, unilatéral
- Z89.2 Absence acquise du membre supérieur au-dessus du poignet, unilatérale
- Z89.3 Absence (partielle) acquise des deux membres supérieurs
- Z89.4 Absence acquise de pied et cheville, unilatérale
- Z89.5 Absence acquise d'un membre inférieur, au niveau du genou ou au-dessous
- Z89.6 Absence acquise d'un membre inférieur, au-dessus du genou
- Z89.7 Absence (partielle) acquise des deux membres inférieurs
- Z89.8 Absence acquise à la fois de membres supérieurs et inférieurs [tout niveau]
- Z89.9 Absence acquise de membre, sans précision
- Z90.0 Absence acquise d'une partie de la tête et du cou
- Z90.4 Absence acquise d'autres parties de l'appareil digestif
- Z90.6 Absence acquise d'autres organes des voies urinaires
- Z90.7 Absence acquise d'organe(s) génital(aux)

Z90.8	Absence acquise d'autres organes
Z91.0	Antécédents personnels d'allergie, autre qu'à des médicaments et des substances biologiques
Z91.1	Antécédents personnels de non-observance d'un traitement médical et d'un régime
Z91.8	Antécédents personnels d'autres facteurs de risque précisés, non classés ailleurs
Z92.1	Antécédents personnels d'utilisation (actuelle) à long terme d'anticoagulants
Z92.2	Antécédents personnels d'utilisation (actuelle) à long terme d'autres médicaments
Z92.3	Antécédents personnels d'irradiation
Z92.4	Antécédents personnels d'intervention chirurgicale importante, non classée ailleurs
Z92.6	Antécédents personnels de chimiothérapie pour tumeur maligne
Z92.8	Antécédents personnels d'autres traitements médicaux
Z92.9	Antécédents personnels de traitement médical, sans précision
Z93.0	Présence d'une trachéostomie
Z93.1	Présence d'une gastrostomie
Z93.2	Présence d'une iléostomie
Z93.3	Présence d'une colostomie
Z93.4	Présence d'une autre stomie de l'appareil digestif
Z93.5	Cystostomie
Z93.6	Présence d'une autre stomie de l'appareil urinaire
Z93.80	Existence d'une thoracostomie
Z93.88	Existence d'autres stomies
Z93.9	Présence d'une stomie, sans précision
Z94.9	Status post greffe d'organe ou de tissu, sans précision
Z95.1	Présence d'un pontage aorto-coronaire
Z95.5	Présence d'implant et de greffe vasculaires coronaires
Z96.2	Présence d'implants otologiques et audiolologiques
Z96.3	Présence d'un larynx artificiel
Z96.4	Présence d'implants endocriniens
Z96.5	Présence d'implants maxillaires et sur racines dentaires
Z96.7	Présence d'autres implants osseux et tendineux
Z96.80	Présence d'un extenseur bronchique
Z96.81	Présence d'un extenseur trachéal
Z96.88	Présence d'autres implants fonctionnels précisés
Z97.8	Présence d'appareils autres et non précisés
Z98.0	Status post dérivation ou anastomose intestinale
Z98.1	Status post arthrodèse
Z98.2	Présence d'un appareil de drainage du liquide céphalorachidien
Z98.8	Autres états post-chirurgicaux précisés
Z99.0	Dépendance (de longue durée) envers un aspirateur
Z99.1	Dépendance (de longue durée) envers un respirateur
Z99.2	Dépendance de longue durée envers une dialyse en cas d'insuffisance rénale
Z99.3	Dépendance de longue durée envers un fauteuil roulant
Z99.4	Dépendance de longue durée envers un cœur artificiel
Z99.8	Dépendance de longue durée envers d'autres appareils de soutien, appareils médicaux ou appareils auxiliaires
Z99.9	Dépendance de longue durée envers un appareil de soutien, appareil médical ou appareil auxiliaire non précisé

---



## 2.3 Forfaits

### 2.3.1 C00.04

Forfait	Texte
C00.04A	Polysomnographie avec Multiple Sleep Latency Test
C00.04B	Polysomnographie
C00.04C	Multiple Sleep Latency Test ou contrôle et optimisation d'une thérapie respiratoire existante
C00.04D	Polygraphie respiratoire
C00.04E	Oxymétrie ou actographie

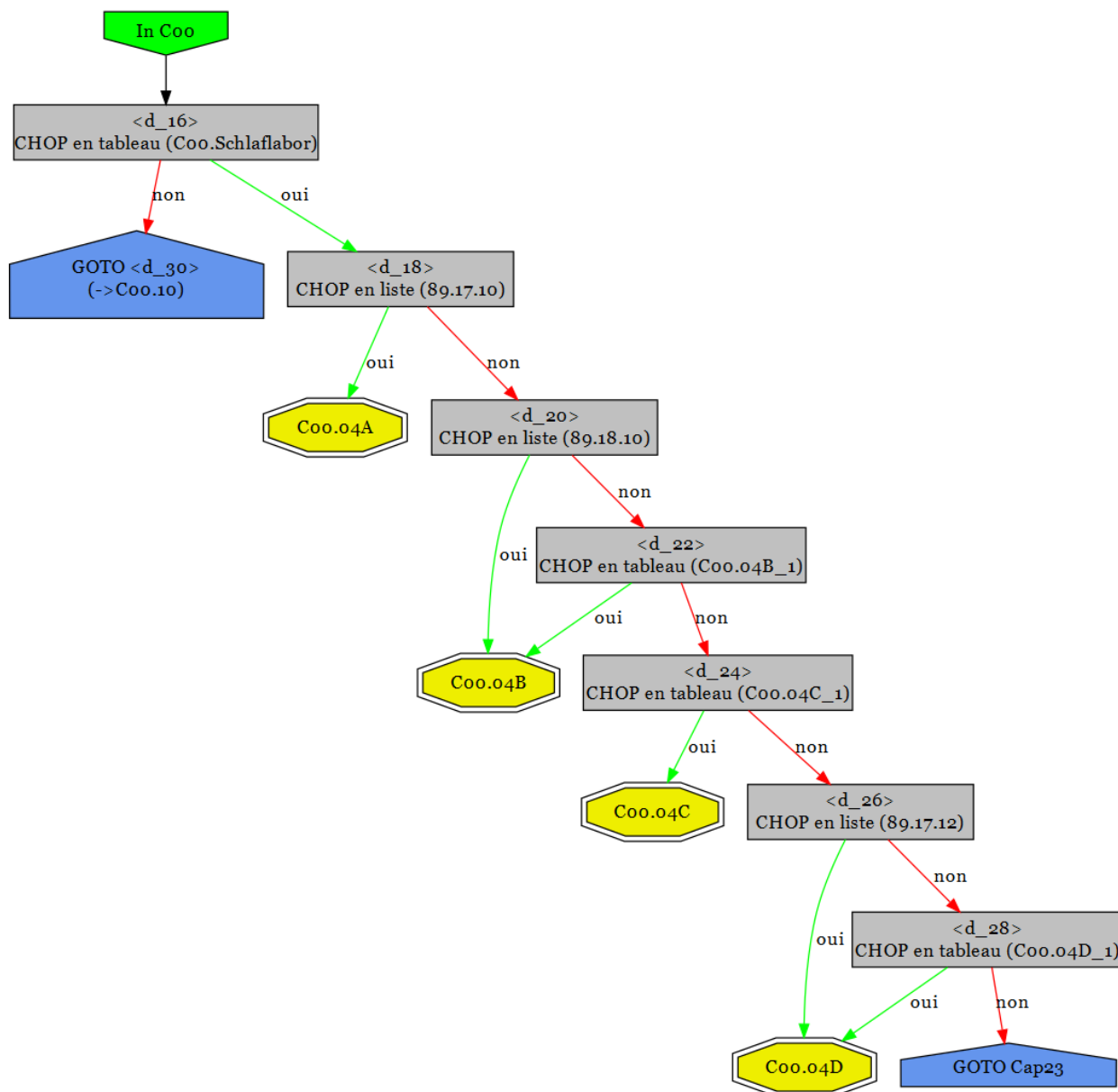



**2.3.2 C00.10**

---

Forfait	Texte
C00.10A	Radiochirurgie stéréotactique : Irradiation selon technique au couteau gamma ou irradiation de métastases cérébrales, anesthésie par l'anesthésiste
C00.10B	Radiochirurgie stéréotactique : Irradiation de métastases cérébrales multiples et d'autres malformations/tumeurs secondaires non opérables
C00.10C	Radiochirurgie stéréotactique : Irradiation de métastases cérébrales isolées
C00.10D	Radiothérapie stéréotactique : Irradiation avec anesthésie par l'anesthésiste ou avec planification et simulation d'irradiation
C00.10E	Radiothérapie stéréotactique : Irradiation avec planification ou simulation d'irradiation
C00.10F	Radiothérapie stéréotactique : Autre irradiation
C00.10G	Radiothérapie stéréotaxique: autre irradiation

---

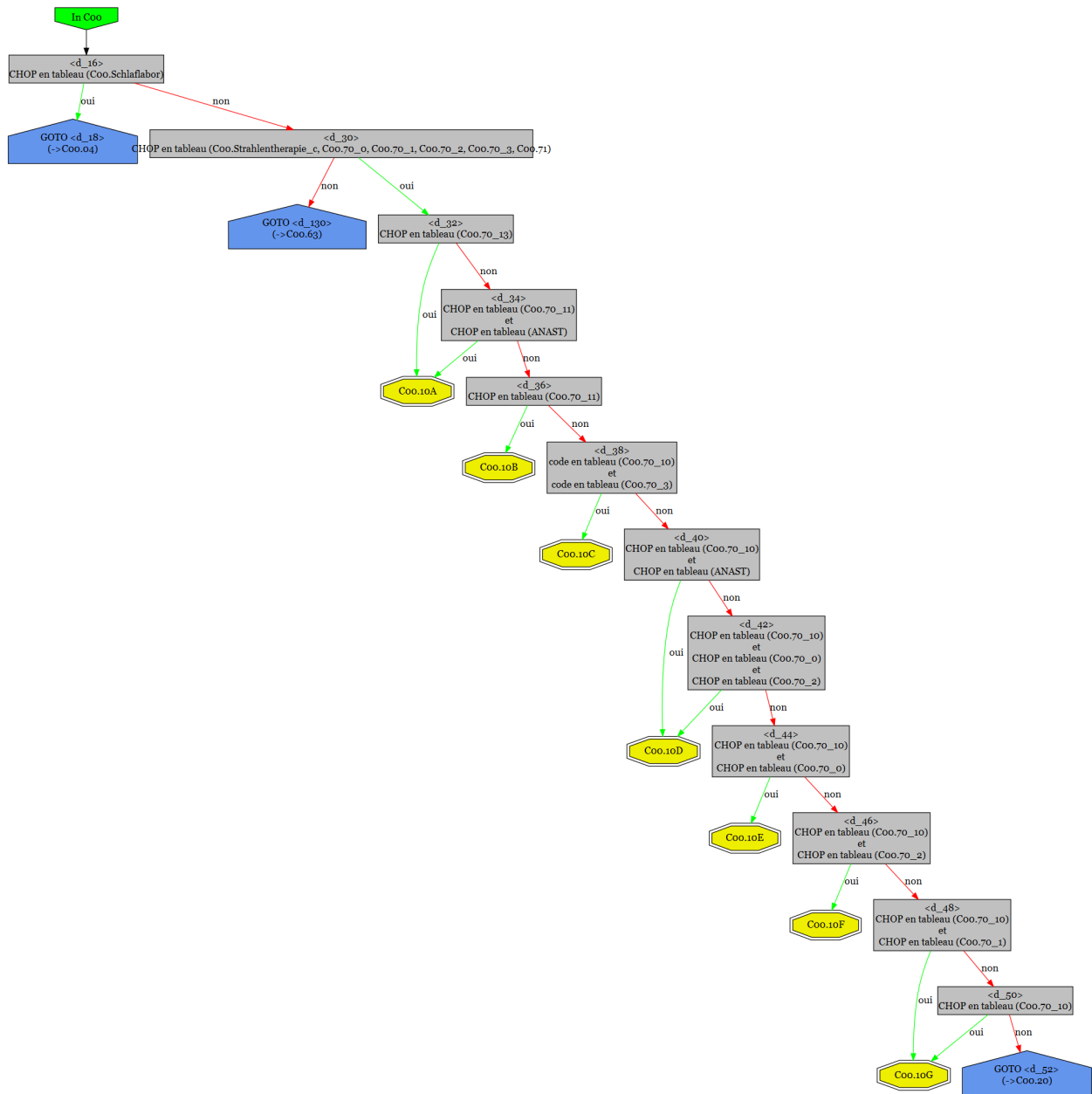

2.3.3 C00.20

Forfait	Texte
C00.20A	Hyperthermie profonde, anesthésie par l'anesthésiste
C00.20B	Hyperthermie profonde avec planification et simulation d'irradiation
C00.20C	Hyperthermie profonde avec planification ou simulation d'irradiation

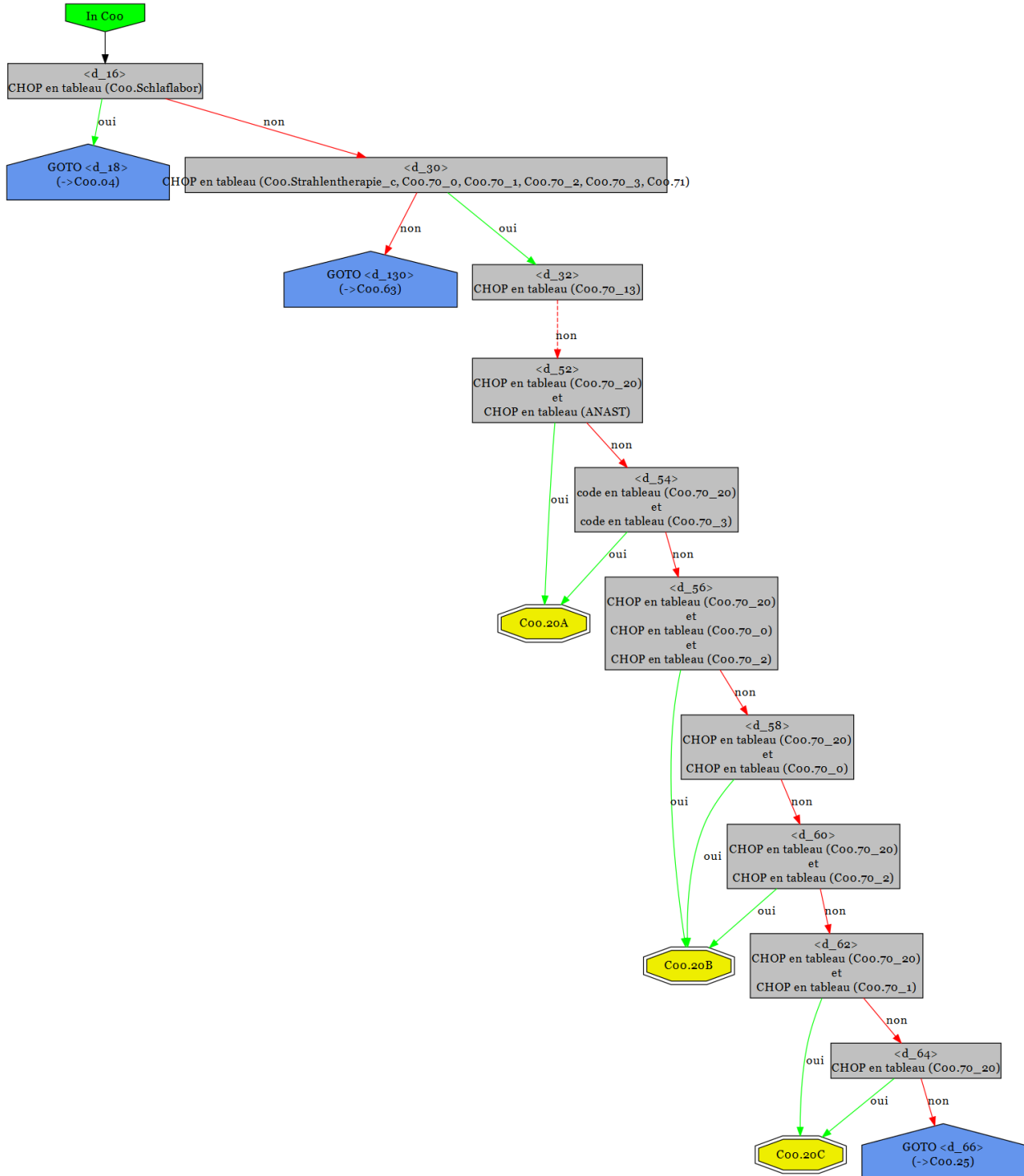

**2.3.4 C00.25**

---

Forfait	Texte
C00.25A	Hyperthermie superficielle, anesthésie par l'anesthésiste ou avec planification et simulation d'irradiation
C00.25B	Hyperthermie superficielle avec planification ou simulation d'irradiation
C00.25C	Autre hyperthermie superficielle

---

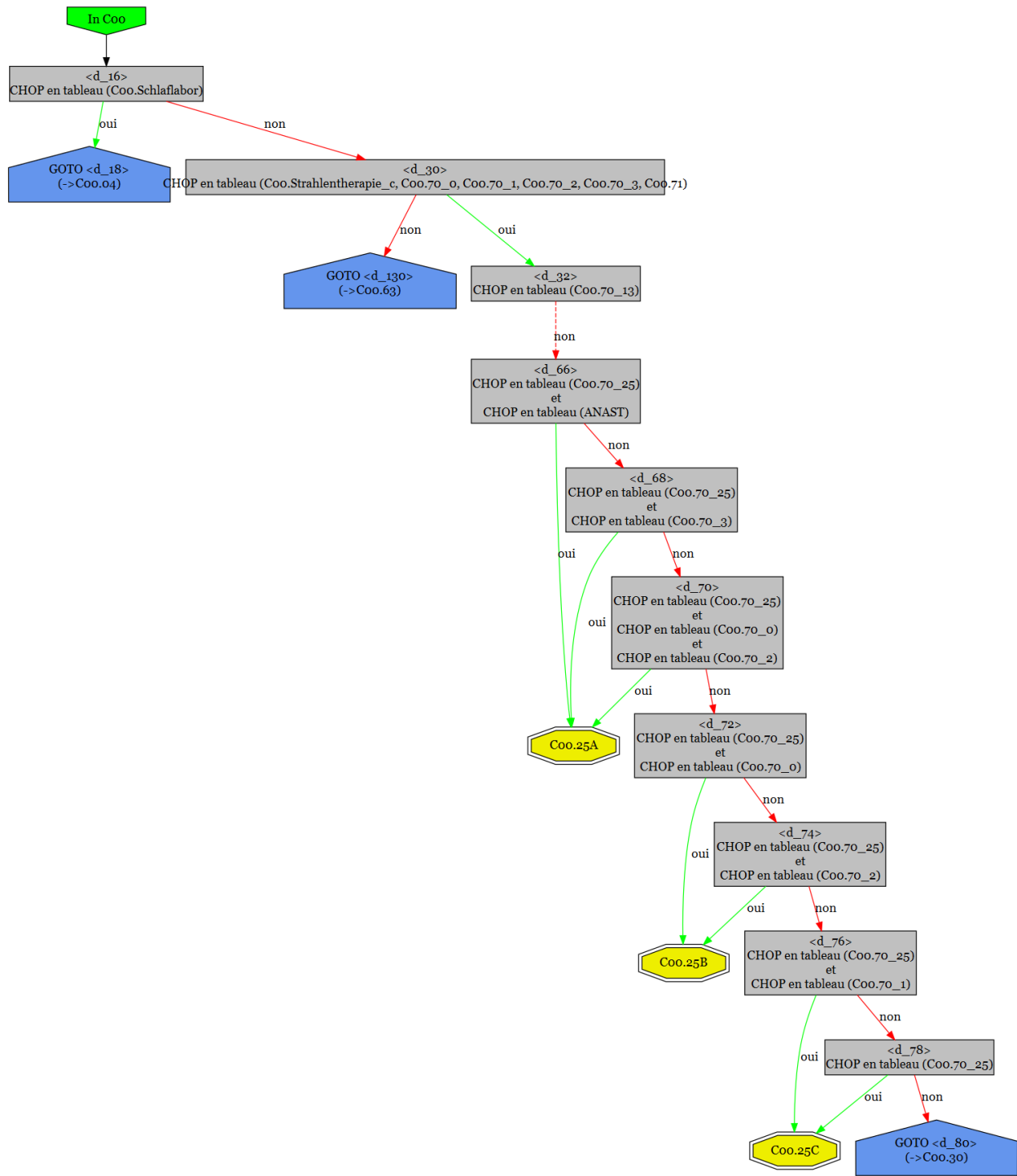

2.3.5 C00.30

Forfait	Texte
C00.30A	Curiethérapie, anesthésie par l'anesthésiste
C00.30B	Curiethérapie avec planification et simulation d'irradiation
C00.30C	Curiethérapie avec planification ou simulation d'irradiation
C00.30D	Curiethérapie avec CT de planification
C00.30E	Autre curiethérapie

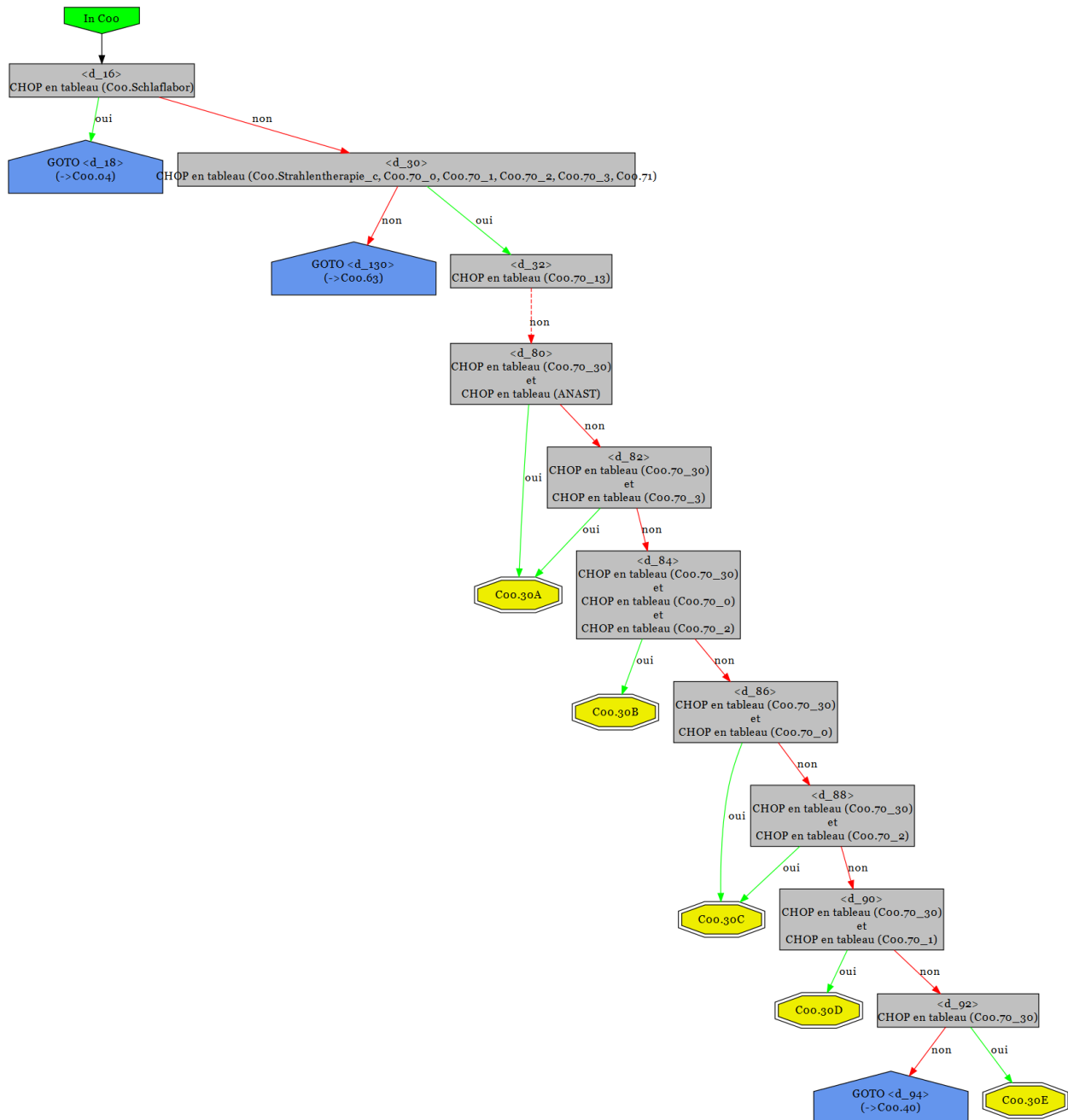

2.3.6 C00.40

Forfait	Texte
C00.40A	Radiothérapie à haute énergie, anesthésie par l'anesthésiste ou avec planification et simulation d'irradiation
C00.40B	Radiothérapie à haute énergie avec planification ou simulation d'irradiation
C00.40C	Radiothérapie à haute énergie avec CT de planification
C00.40D	Autre radiothérapie à haute énergie

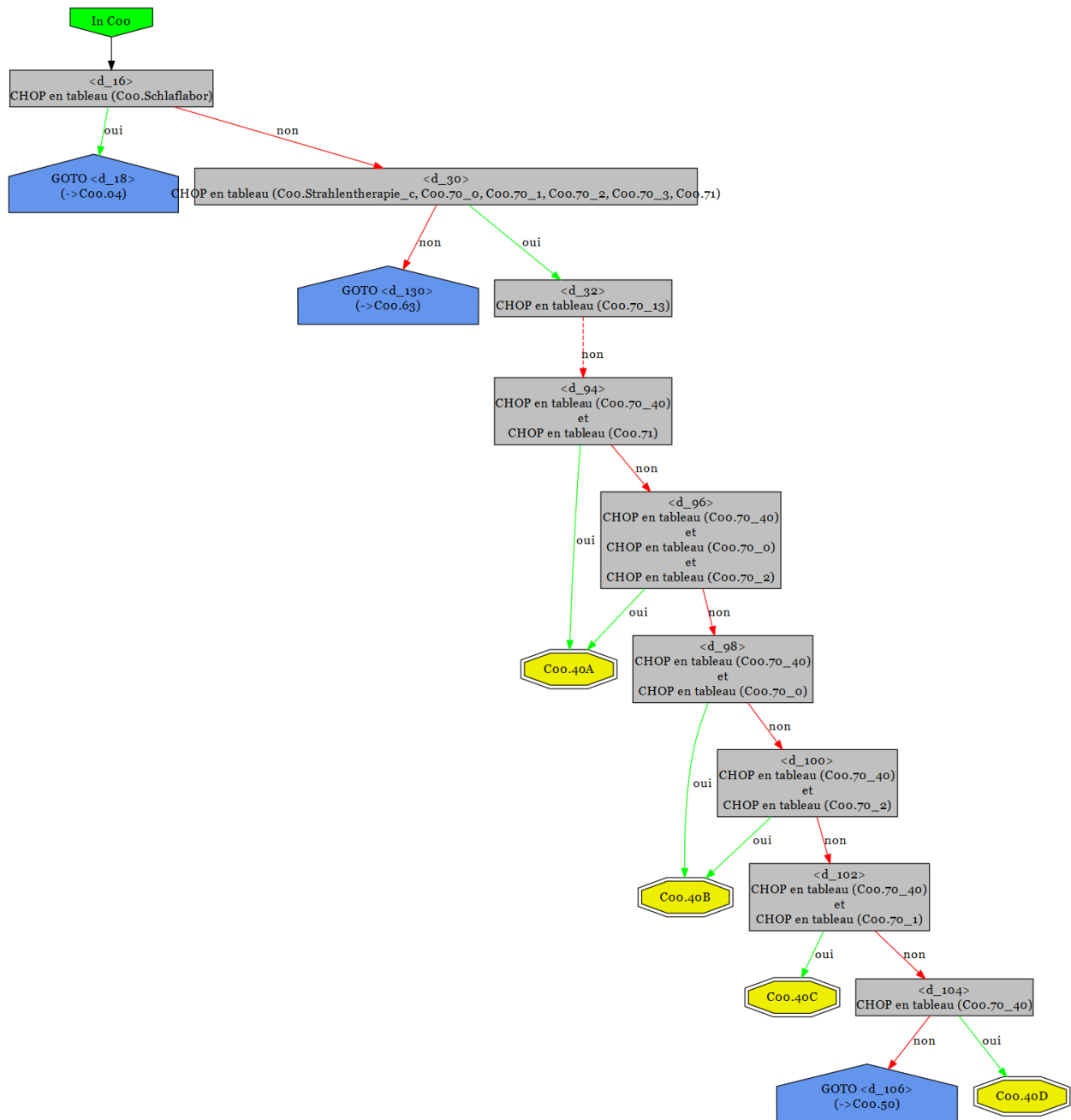

2.3.7 C00.50

Forfait	Texte
C00.50A	Radiothérapie conventionnelle, anesthésie par l’anesthésiste ou avec planification et simulation d’irradiation
C00.50B	Radiothérapie conventionnelle avec planification ou simulation d’irradiation
C00.50C	Autre radiothérapie conventionnelle

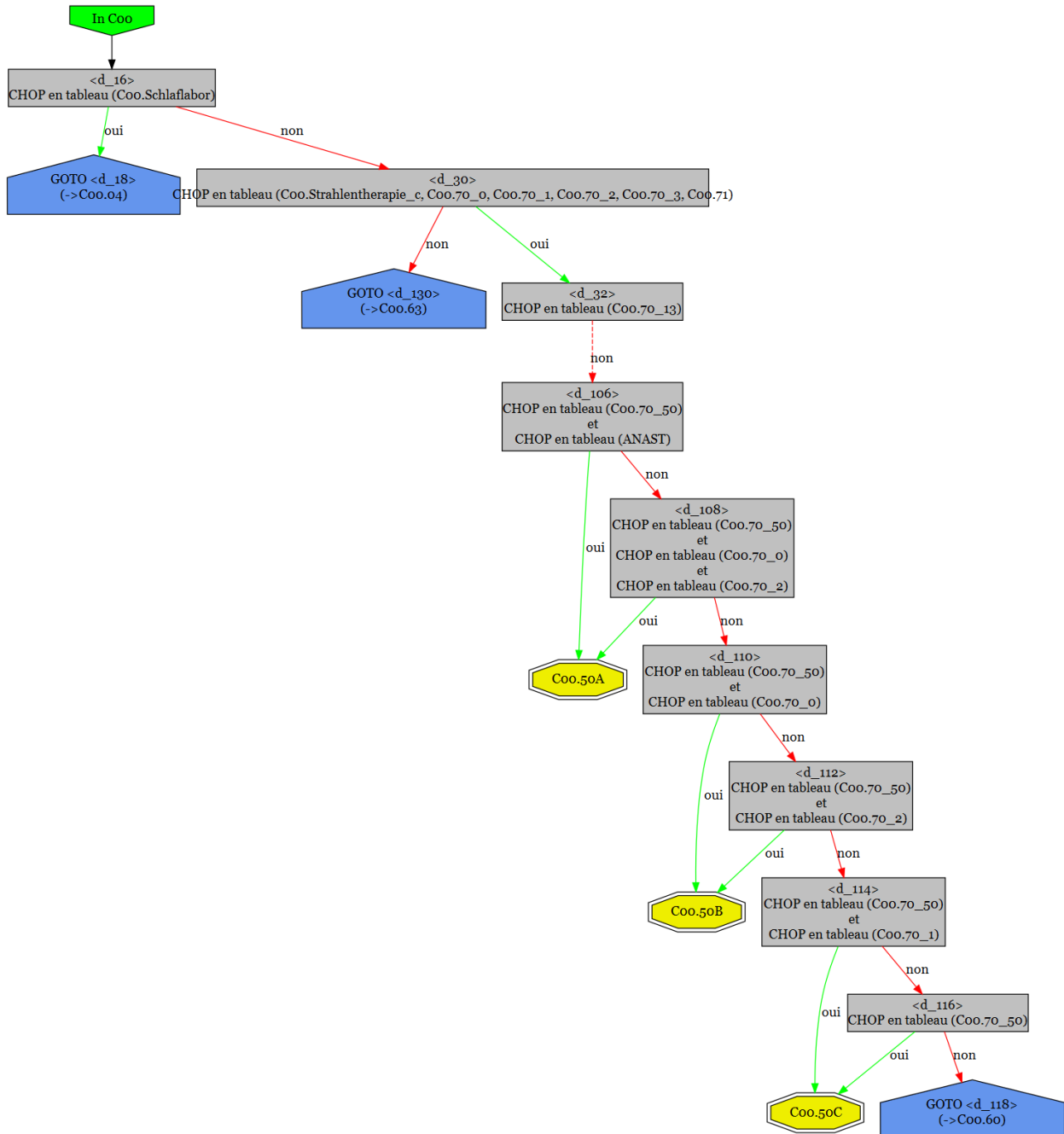



2.3.8 C00.60

Forfait	Texte
C00.60Z	Irradiation corporelle totale

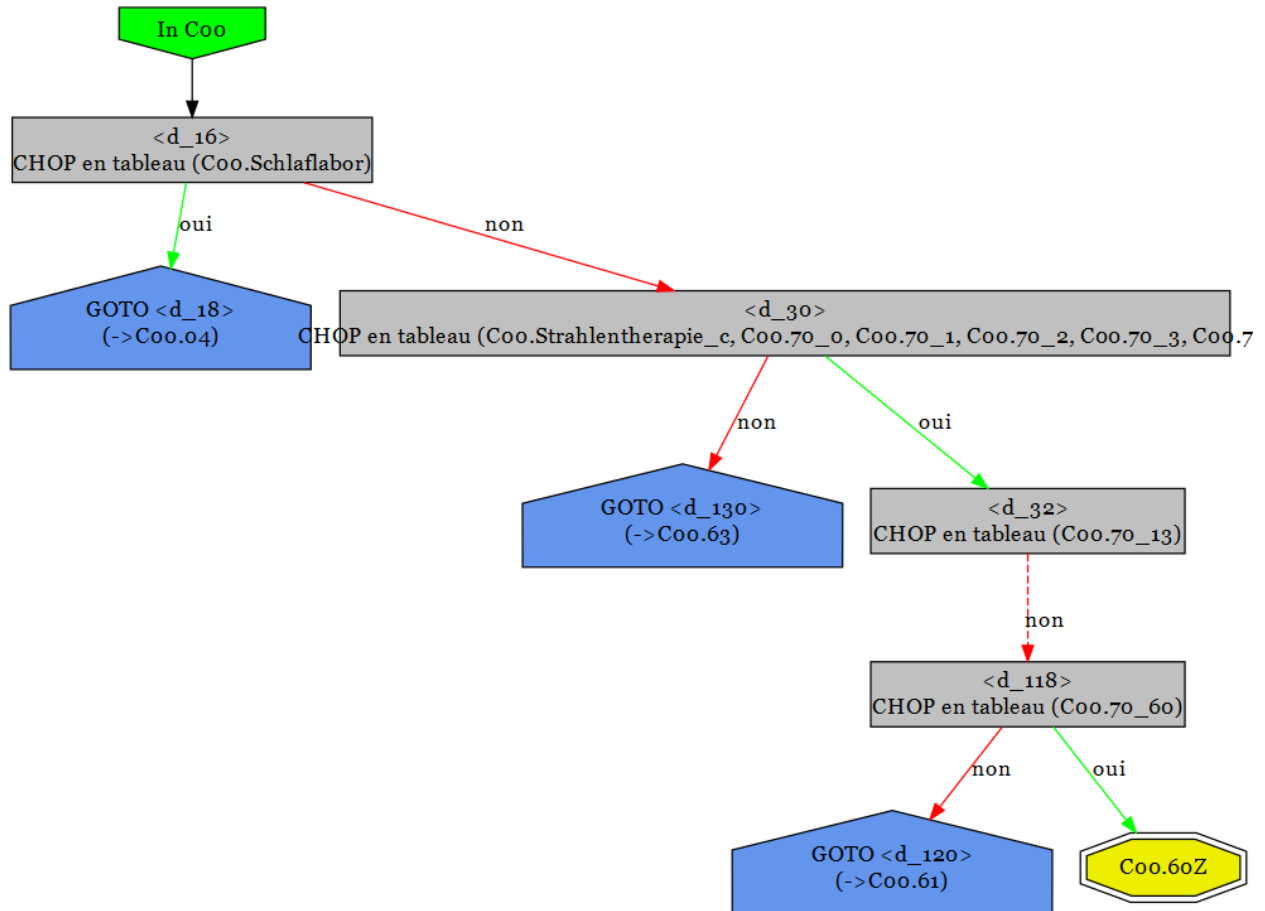

2.3.9 C00.61

Forfait	Texte
C00.61A	Confection de bolus
C00.61B	Planification et simulation d'irradiation
C00.61C	Planification ou simulation d'irradiation
C00.61D	CT de planification d'irradiation ou autres aides à la fixation ou au traitement lors d'une radiothérapie

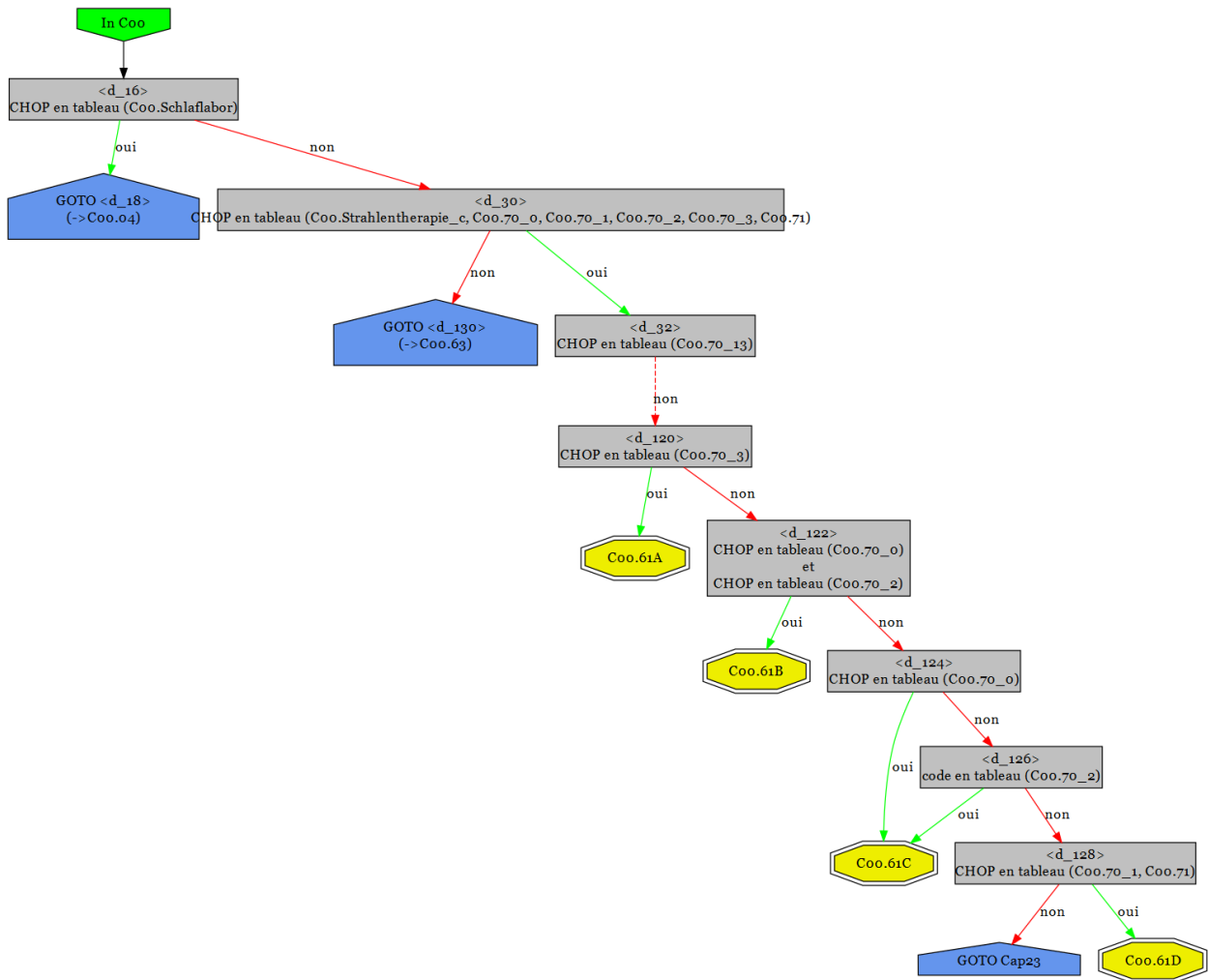

2.3.10 C00.63

Forfait	Texte
C00.63Z	Traitement de médecine nucléaire, application intracavitaire, intra-artérielle /intraveineuse ou embolisation/chimiothérapie intra-artérielle

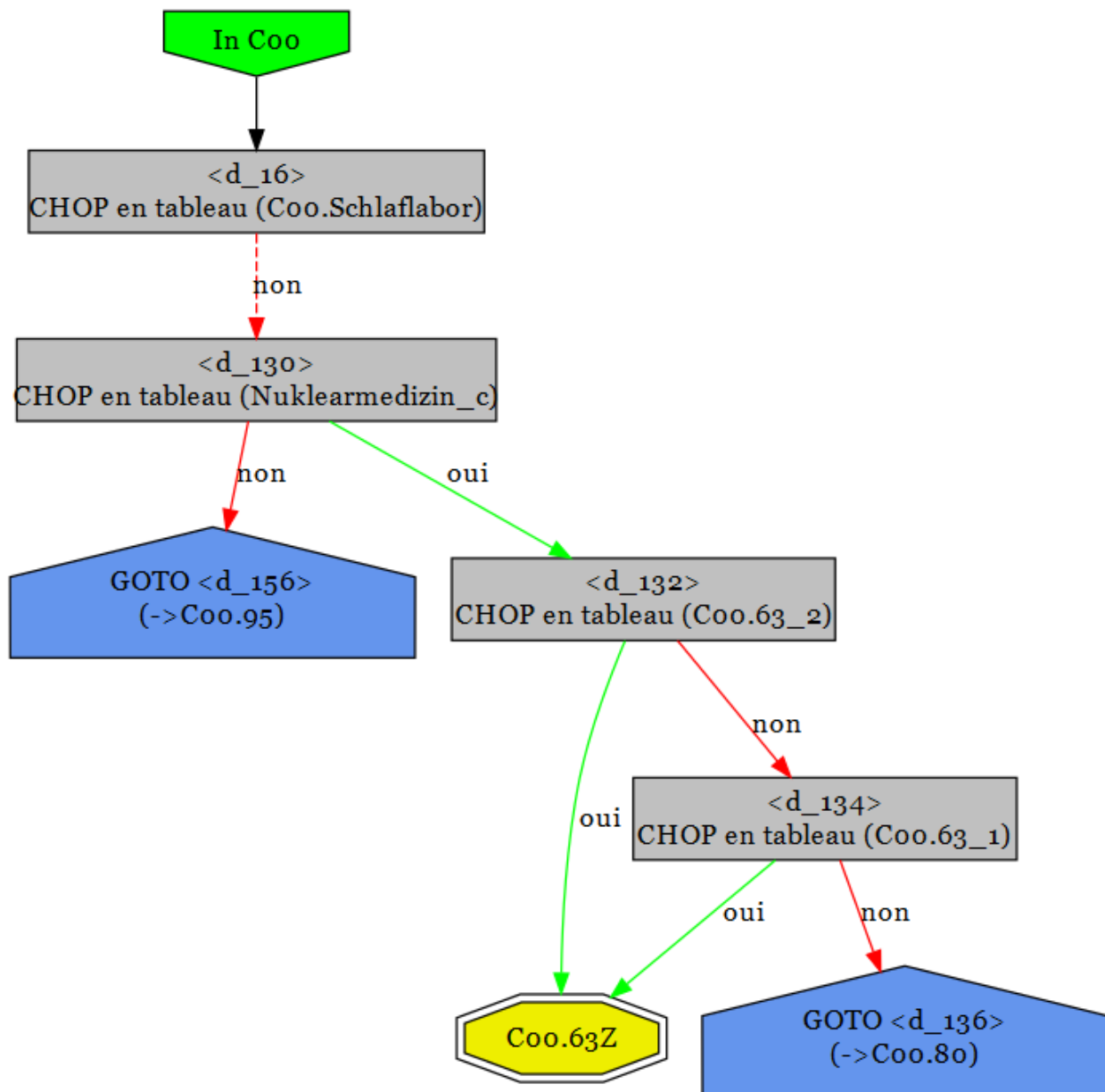

**2.3.11 C00.80**

---

Forfait	Texte
C00.80A	TEP avec produits radiopharmaceutiques spécifiques complexes
C00.80B	TEP avec produits radiopharmaceutiques spécifiques ou préparations complexes
C00.80C	SPECT
C00.80D	Autre TEP

---

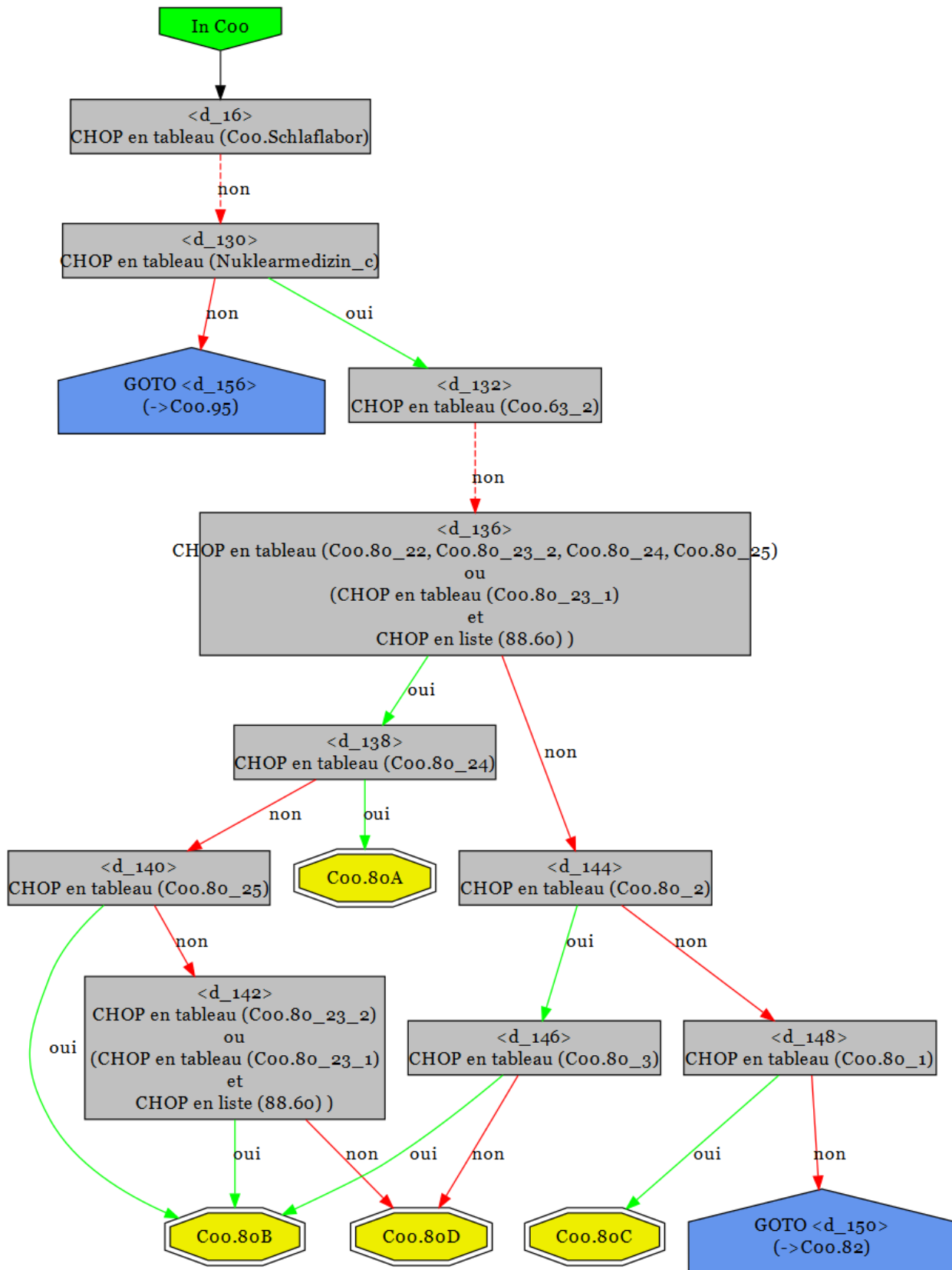

2.3.12 C00.82

Forfait	Texte
C00.82A	Scintigraphie, diagnostics spécifiques ou par inhalation ou âge < 16 ans
C00.82B	Scintigraphie

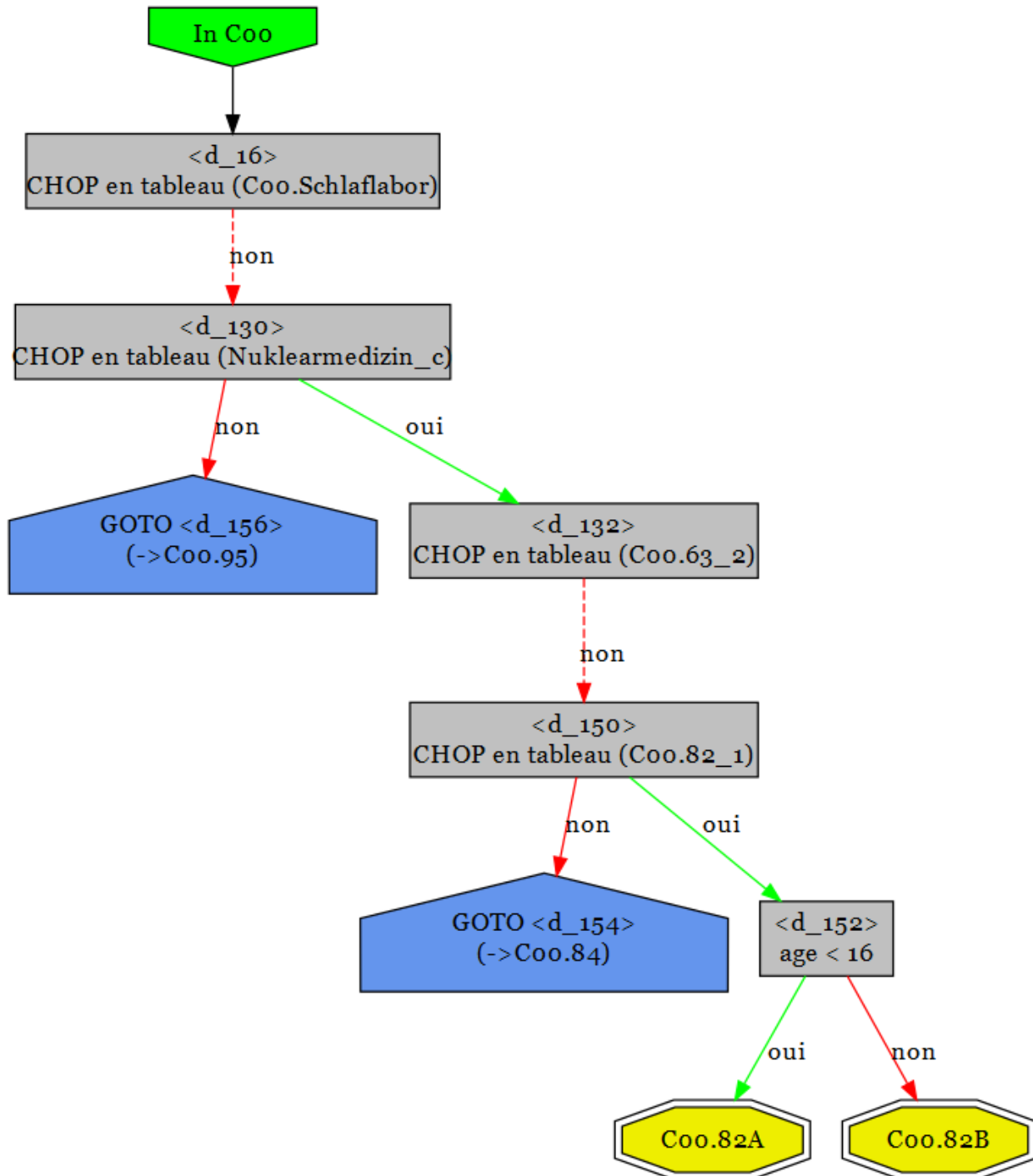

2.3.13 C00.84

Forfait	Texte
C00.84Z	Tests fonctionnels de médecine nucléaire

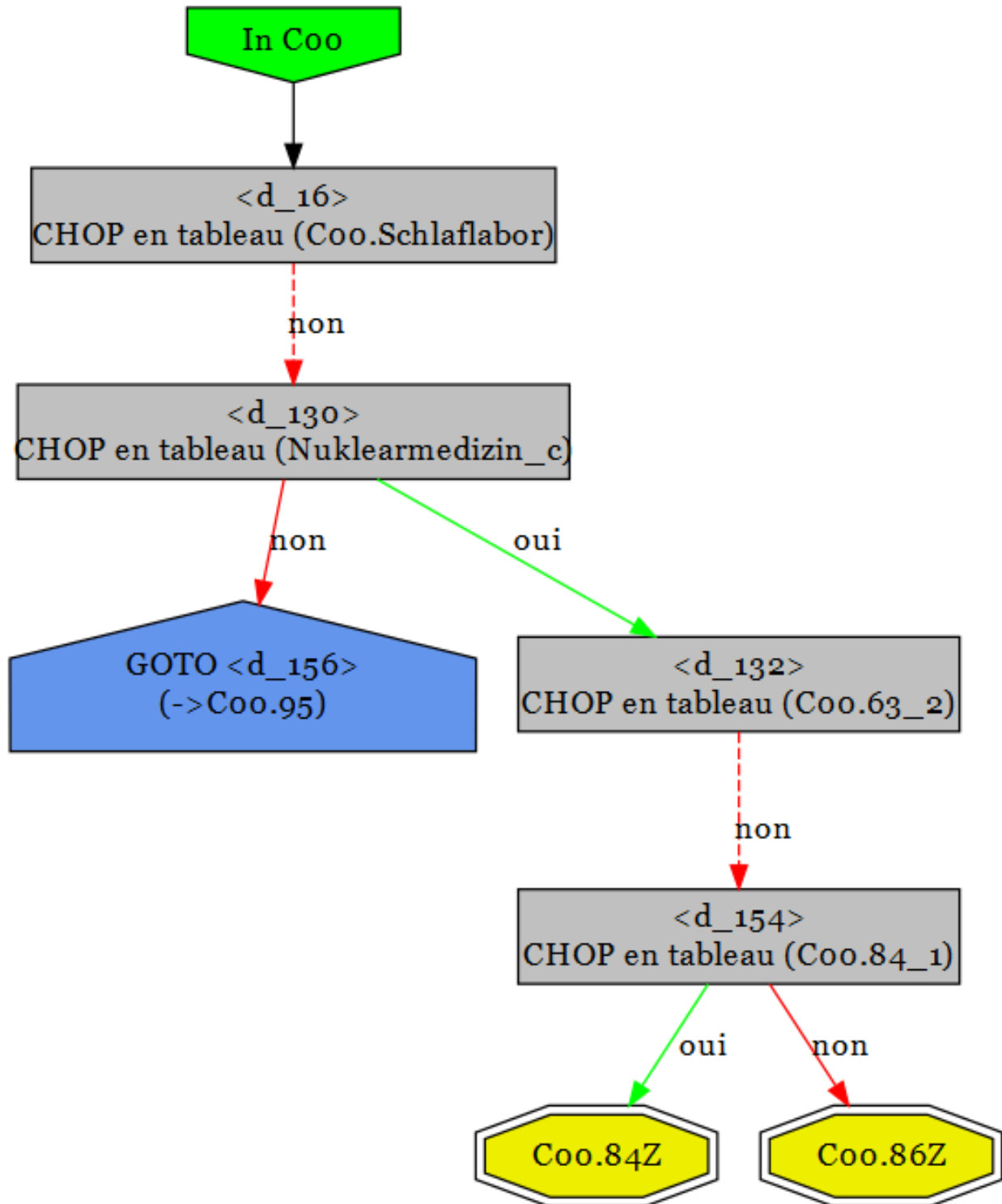

2.3.14 C00.86

Forfait	Texte
C00.86Z	Autres procédures en médecine nucléaire

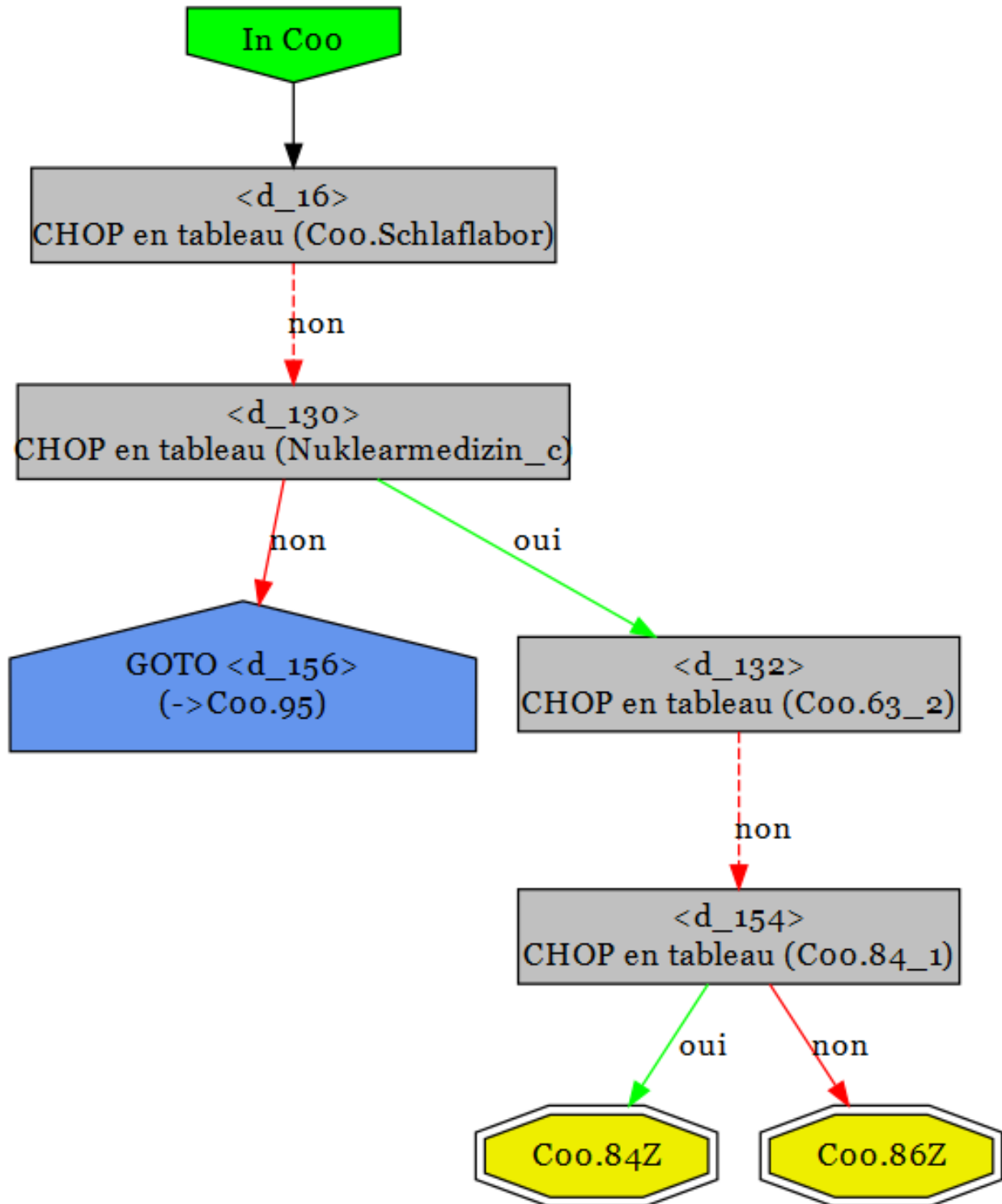



2.3.15 C00.95

Forfait	Texte
C00.95A	Diagnostic et thérapie interventionnels spécifiques de la douleur en combinaison avec des interventions guidées par ultrasons par IRM ou CT
C00.95B	Diagnostic et thérapie interventionnels

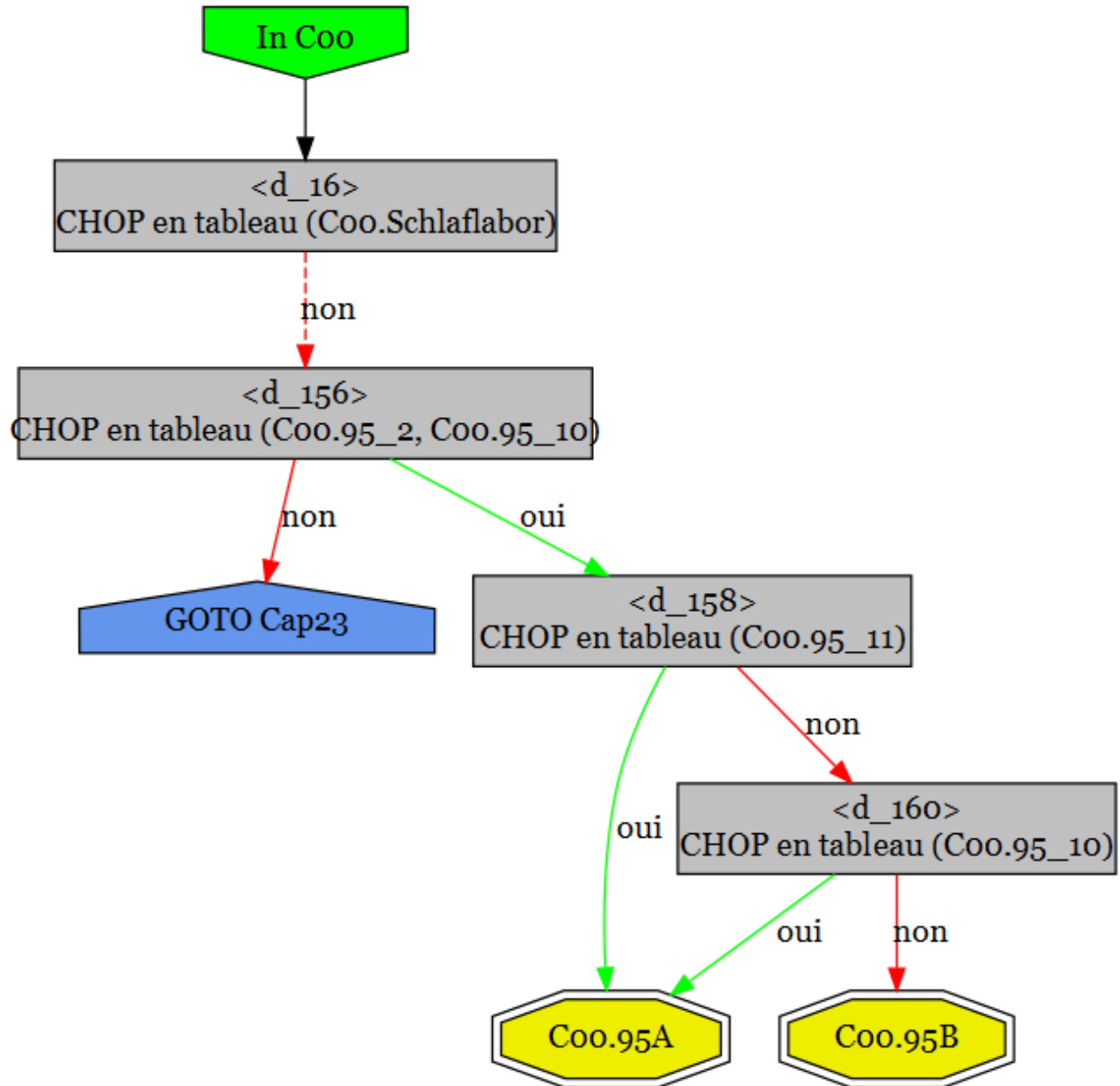

2.4 Tableaux des prestations

2.4.1 C00.04B\_1

C00.04B\_1 :

Code	Texte	Type
93.9G.21	Traitement par pression positive au masque, CPAP, contrôle et optimisation d'un réglage existant, en l'espace de 3 jours	CHOP
93.9G.41	Traitement par pression positive au masque, BiPAP, contrôle et optimisation d'un réglage existant, en l'espace de 3 jours	CHOP
93.9G.61	Ventilation invasive, contrôle et optimisation d'un réglage existant, en l'espace de 3 jours	CHOP

#### 2.4.2 C00.04C\_1

##### C00.04C\_1 :

Code	Texte	Type
89.17.11	Polygraphie cardiorespiratoire	CHOP
89.17.13	TOSCA	CHOP

#### 2.4.3 C00.04D\_1

##### C00.04D\_1 :

Code	Texte	Type
89.18.00	Autres examens fonctionnels de trouble du sommeil, SAP	CHOP
89.18.11	Test de maintien d'éveil en laboratoire d'analyse du sommeil	CHOP
89.18.12	Test de vigilance par ordinateur	CHOP
89.18.99	Autres examens fonctionnels de trouble du sommeil, autre	CHOP
89.38.13	Capnographie	CHOP
89.38.14	Oxymétrie de pouls nocturne	CHOP

#### 2.4.4 C00.63\_1

##### C00.63\_1 :

Code	Texte	Type
92.20	Perfusion d'isotope radioactif liquide	CHOP
92.27.39	Implantation ou insertion d'élément radioactif (brachythérapie par des sources scellées de radionucléides), autre vaisseau	CHOP
92.28.24	Radio-chimioembolisation intravasculaire sélective par le I-131-lipiodol	CHOP
92.28.25	Radiothérapie intravasculaire sélective [SIRT] par embolisation avec des microsphères marquées à l'yttrium-90	CHOP
92.28.26	Radiothérapie intravasculaire sélective [SIRT] par embolisation avec des microsphères marquées à l'holmium-166	CHOP
99.25.31	Chémo-embolisation	CHOP

#### 2.4.5 C00.63\_2

##### C00.63\_2 :

Code	Texte	Type
92.27.22	Implantation ou insertion d'élément radioactif (brachythérapie par des sources scellées de radionucléides), intracavitaire	CHOP
92.27.30	Implantation ou insertion d'élément radioactif (brachythérapie par des sources scellées de radionucléides), vaisseau non spécifié	CHOP
92.27.31	Implantation ou insertion d'élément radioactif (brachythérapie par des sources scellées de radionucléides), vaisseau coronaire	CHOP
92.27.39	Implantation ou insertion d'élément radioactif (brachythérapie par des sources scellées de radionucléides), autre vaisseau	CHOP
92.28.33	Brachythérapie endovasculaire au rhénium-188	CHOP

#### 2.4.6 C00.70\_0

##### C00.70\_0 : Elaboration du programme de radiothérapie

Code	Texte	Type
92.29.80	Planification d'irradiation pour radiothérapie percutanée et brachythérapie, SAP	CHOP
92.29.81	Planification d'irradiation pour radiothérapie percutanée et brachythérapie, planification pour radiothérapie avec modulation d'intensité	CHOP
92.29.83	Planification d'irradiation pour radiothérapie percutanée et brachythérapie, planification pour brachythérapie, moyennement complexe	CHOP
92.29.84	Planification d'irradiation pour radiothérapie percutanée et brachythérapie, planification pour brachythérapie, complexe	CHOP
92.29.85	Planification d'irradiation pour radiothérapie percutanée et brachythérapie, sans planification dosimétrique individuelle	CHOP
92.29.86	Planification d'irradiation pour radiothérapie percutanée et brachythérapie, planification pour radiothérapie percutanée, avec planification dosimétrique individuelle	CHOP
92.29.89	Planification d'irradiation pour radiothérapie percutanée et brachythérapie, autre	CHOP

#### 2.4.7 C00.70\_1

##### C00.70\_1 : Tomodensitométrie pour la planification de l'intervention

Code	Texte	Type
92.29.82	Planification d'irradiation pour radiothérapie percutanée et brachythérapie, planification pour radiothérapie avec fusion d'images CT/IRM	CHOP
92.29.87	Planification d'irradiation pour radiothérapie percutanée et brachythérapie, planification pour radiothérapie avec fusion d'images CT/TEP	CHOP
92.29.88	Planification d'irradiation pour radiothérapie percutanée et brachythérapie, planification pour radiothérapie avec fusion d'images CT/IRM/TEP	CHOP

#### 2.4.8 C00.70\_10

##### C00.70\_10 :

Code	Texte	Type
------	-------	------

92.30.00	Radiochirurgie stéréotaxique en un temps, SAP	CHOP
92.30.02	Radiochirurgie stéréotaxique, en un temps: extracérébrale, SAP	CHOP
92.30.30	Radiochirurgie stéréotaxique, en un temps: extracérébrale, radiothérapie avec modulation d'intensité	CHOP
92.30.31	Radiochirurgie stéréotaxique, en un temps: extracérébrale, Intensity Modulated Arc Therapy [IMAT].	CHOP
92.30.32	Radiochirurgie stéréotaxique, en un temps: extracérébrale, guidée par l'image	CHOP
92.30.99	Radiochirurgie stéréotaxique, en un temps, autre	CHOP
92.33.01	Autre radiothérapie de haut voltage: radiochirurgie stéréotaxique, en un temps, cérébrale	CHOP
92.33.11	Autre radiothérapie de haut voltage: radiochirurgie stéréotaxique, en un temps, extracérébrale	CHOP
92.39.00	Autre radiochirurgie stéréotaxique, SAP	CHOP
92.39.01	Autre radiothérapie de haut voltage, radiochirurgie stéréotaxique, fractionnée, cérébrale, SAP	CHOP
92.39.11	Autre radiothérapie de haut voltage, radiochirurgie stéréotaxique, fractionnée, extracérébrale, SAP	CHOP
92.39.20	Autre radiothérapie de haut voltage, radiochirurgie stéréotaxique, fractionnée: cérébrale, radiothérapie à intensité modulée	CHOP
92.39.21	Autre radiothérapie de haut voltage, radiochirurgie stéréotaxique, fractionnée: cérébrale, Intensity Modulated Arc Therapy [IMAT].	CHOP
92.39.22	Autre radiothérapie de haut voltage, radiochirurgie stéréotaxique, fractionnée: cérébrale, guidée par l'image	CHOP
92.39.29	Autre radiothérapie de haut voltage, radiochirurgie stéréotaxique, fractionnée, cérébrale, autre	CHOP
92.39.30	Autre radiothérapie de haut voltage, radiochirurgie stéréotaxique, fractionnée: extracérébrale, radiothérapie avec modulation d'intensité	CHOP
92.39.31	Autre radiothérapie de haut voltage, radiochirurgie stéréotaxique, fractionnée: extracérébrale, Intensity Modulated Arc Therapy [IMAT].	CHOP
92.39.32	Autre radiothérapie de haut voltage, radiochirurgie stéréotaxique, fractionnée: extracérébrale, guidée par l'image	CHOP
92.39.39	Autre radiothérapie de haut voltage, radiochirurgie stéréotaxique, fractionnée, extracérébrale, autre	CHOP

#### 2.4.9 C00.70\_11

##### C00.70\_11 :

Code	Texte	Type
92.30.01	Radiochirurgie stéréotaxique, en un temps: cérébrale, SAP	CHOP
92.30.20	Radiochirurgie stéréotaxique, en un temps: cérébrale, radiothérapie à intensité modulée	CHOP
92.30.21	Radiochirurgie stéréotaxique, en un temps: cérébrale, Intensity Modulated Arc Therapy [IMAT].	CHOP
92.30.22	Radiochirurgie stéréotaxique, en un temps: cérébrale, guidée par l'image	CHOP

#### 2.4.10 C00.70\_13

##### C00.70\_13 : Radiochirurgie stéréotaxique, couteau gamma

Code	Texte	Type
92.32.00	Radiochirurgie photonique multisources, SAP	CHOP
92.32.01	Radiochirurgie photonique multisources: gamma-knife	CHOP

#### 2.4.11 C00.70\_2

##### C00.70\_2 :

Code	Texte	Type
92.29.70	Simulation d'irradiation pour radiothérapie externe et brachythérapie, SAP	CHOP
92.29.71	Simulation d'irradiation pour radiothérapie externe et brachythérapie: simulation guidée par CT pour la radiothérapie externe	CHOP
92.29.72	Simulation d'irradiation pour radiothérapie externe et brachythérapie, simulation guidée par CT pour la brachythérapie	CHOP
92.29.73	Simulation d'irradiation pour radiothérapie externe et brachythérapie, détermination du champ à l'aide d'un simulateur de radiothérapie, sans planification 3D	CHOP
92.29.74	Simulation d'irradiation pour radiothérapie externe et brachythérapie, détermination du champ à l'aide d'un simulateur de radiothérapie, avec planification 3D	CHOP
92.29.79	Simulation d'irradiation pour radiothérapie externe et brachythérapie, autre	CHOP

#### 2.4.12 C00.70\_20

##### C00.70\_20 :

Code	Texte	Type
99.85	Hyperthermie pour traitement de cancer	CHOP

#### 2.4.13 C00.70\_25

##### C00.70\_25 : Hyperthermie superficielle

Code	Texte	Type
99.86	Placement d'un stimulateur de maturation osseuse non invasif	CHOP

#### 2.4.14 C00.70\_3

##### C00.70\_3 : Radiothérapie: bolus

Code	Texte	Type
92.29.69	Construction et adaptation d'aides de fixation et d'aides thérapeutiques pour la radiothérapie, autre	CHOP

## 2.4.15 C00.70\_30

## C00.70\_30 : Curiethérapie

Code	Texte	Type
92.27.00	Implantation ou insertion d'élément radioactif (brachythérapie par des sources scellées de radionucléides), surface corporelle, site d'application autre ou non spécifié	CHOP
92.27.11	Implantation ou insertion d'élément radioactif (brachythérapie par des sources scellées de radionucléides), intra-utérine	CHOP
92.27.12	Implantation ou insertion d'élément radioactif (brachythérapie par des sources scellées de radionucléides), intravaginale	CHOP
92.27.13	Implantation ou insertion d'élément radioactif (brachythérapie par des sources scellées de radionucléides), intra-utérine et intravaginale combinée	CHOP
92.27.21	Implantation ou insertion d'élément radioactif (brachythérapie par des sources scellées de radionucléides), surface corporelle	CHOP
92.27.23	Implantation ou insertion d'élément radioactif (brachythérapie par des sources scellées de radionucléides), intraluminale	CHOP
92.29.11	Brachythérapie interstitielle par implantation de sources radioactives amovibles dans un seul plan, faible débit de dose	CHOP
92.29.12	Brachythérapie interstitielle par implantation de sources radioactives amovibles dans un seul plan, débit de dose pulsé [pulsed dose rate]	CHOP
92.29.13	Brachythérapie interstitielle par implantation de sources radioactives amovibles dans un seul plan, haut débit de dose	CHOP
92.29.19	Brachythérapie interstitielle par implantation de sources radioactives amovibles dans un seul plan, autre	CHOP
92.29.21	Brachythérapie interstitielle par implantation de sources radioactives amovibles en fonction du volume dans plusieurs plans, faible débit de dose	CHOP
92.29.22	Brachythérapie interstitielle par implantation de sources radioactives amovibles en fonction du volume dans plusieurs plans, débit de dose pulsé [pulsed dose rate]	CHOP
92.29.23	Brachythérapie interstitielle par implantation de sources radioactives amovibles en fonction du volume dans plusieurs plans, haut débit de dose	CHOP
92.29.24	Brachythérapie par implantation peropératoire de sources radioactives amovibles dans plusieurs plans, haut débit de dose	CHOP
92.29.29	Brachythérapie interstitielle par implantation de sources radioactives amovibles en fonction du volume dans plusieurs plans, autre	CHOP
92.29.31	Brachythérapie interstitielle par implantation de sources radioactives permanentes, jusqu'à 10 sources	CHOP
92.29.32	Brachythérapie interstitielle par implantation de sources radioactives permanentes, de 11 à 15 sources	CHOP
92.29.33	Brachythérapie interstitielle par implantation de sources radioactives permanentes, de 16 à 20 sources	CHOP
92.29.34	Brachythérapie interstitielle par implantation de sources radioactives permanentes, de 21 à 25 sources	CHOP
92.29.35	Brachythérapie interstitielle par implantation de sources radioactives permanentes, de 26 à 30 sources	CHOP
92.29.36	Brachythérapie interstitielle par implantation de sources radioactives permanentes, de 31 à 35 sources	CHOP
92.29.37	Brachythérapie interstitielle par implantation de sources radioactives permanentes, de 36 à 40 sources	CHOP
92.29.38	Brachythérapie interstitielle par implantation de sources radioactives permanentes, de 41 à 45 sources	CHOP

92.29.39	Brachythérapie interstitielle par implantation de sources radioactives permanentes, de 46 à 50 sources	CHOP
92.29.3A	Brachythérapie interstitielle par implantation de sources radioactives permanentes, de 51 à 55 sources	CHOP
92.29.3B	Brachythérapie interstitielle par implantation de sources radioactives permanentes, de 56 à 60 sources	CHOP
92.29.3C	Brachythérapie interstitielle par implantation de sources radioactives permanentes, de 61 à 65 sources	CHOP
92.29.3D	Brachythérapie interstitielle par implantation de sources radioactives permanentes, de 66 à 70 sources	CHOP
92.29.3E	Brachythérapie interstitielle par implantation de sources radioactives permanentes, 71 sources et plus	CHOP
92.29.40	Brachythérapie par applicateurs superficiels, SAP	CHOP
92.29.49	Autre brachythérapie par applicateurs superficiels	CHOP

#### 2.4.16 C00.70\_40

##### C00.70\_40 :

Code	Texte	Type
92.23.00	Radiothérapie de haut voltage: SAP	CHOP
92.23.01	Appareil de télécobalt, jusqu'à 2 champs d'irradiation	CHOP
92.23.02	Appareil de télécobalt, 3 à 4 champs d'irradiation	CHOP
92.23.03	Appareil de télécobalt plus de 4 champs d'irradiation ou radiothérapie conformationnelle en 3D	CHOP
92.23.08	Radiothérapie de haut voltage: autres isotopes	CHOP
92.23.09	Autre appareil de télécobalt	CHOP
92.24.00	Téléradiothérapie à photons, accélérateur linéaire, SAP	CHOP
92.24.04	Téléradiothérapie à photons, accélérateur linéaire, radiothérapie peropératoire	CHOP
92.24.09	Téléradiothérapie à photons, accélérateur linéaire, autre	CHOP
92.24.11	Téléradiothérapie à photons, accélérateur linéaire, positionnement guidé par l'image [IGRT], jusqu'à 2 champs d'irradiation	CHOP
92.24.12	Téléradiothérapie à photons, accélérateur linéaire, positionnement guidé par l'image [IGRT], plus de 2 champs d'irradiation	CHOP
92.24.13	Téléradiothérapie à photons, accélérateur linéaire, positionnement guidé par l'image [IGRT], radiothérapie conformationnelle en 3D	CHOP
92.24.14	Téléradiothérapie à photons, accélérateur linéaire, positionnement guidé par l'image [IGRT], radiothérapie avec modulation d'intensité	CHOP
92.24.21	Téléradiothérapie à photons, accélérateur linéaire, sans guidage par l'image, jusqu'à 2 champs d'irradiation	CHOP
92.24.22	Téléradiothérapie à photons, accélérateur linéaire, sans guidage par l'image, plus de 2 champs d'irradiation	CHOP
92.24.23	Téléradiothérapie à photons, accélérateur linéaire, sans guidage par l'image, radiothérapie conformationnelle en 3D	CHOP
92.24.24	Téléradiothérapie à photons, accélérateur linéaire, sans guidage par l'image, radiothérapie avec modulation d'intensité	CHOP
92.24.30	Téléradiothérapie à photons: radiothérapie hautement complexe à l'aide d'équipements spécialisés	CHOP
92.25.00	Téléradiothérapie par électron, accélérateur linéaire, SAP	CHOP
92.25.04	Téléradiothérapie par électron, accélérateur linéaire, radiothérapie peropératoire	CHOP

92.25.09	Téléradiothérapie par électron, accélérateur linéaire, autre	CHOP
92.25.11	Téléradiothérapie par électron, accélérateur linéaire, positionnement guidé par l'image	CHOP
92.25.12	Téléradiothérapie par électron, accélérateur linéaire, positionnement guidé par l'image, jusqu'à 2 champs d'irradiation	CHOP
92.25.13	Téléradiothérapie par électron, accélérateur linéaire, positionnement guidé par l'image, plus de 2 champs d'irradiation	CHOP
92.25.14	Téléradiothérapie par électron, accélérateur linéaire, positionnement guidé par l'image, radiothérapie conformationnelle en 3D	CHOP
92.25.15	Téléradiothérapie par électron, accélérateur linéaire, positionnement guidé par l'image, radiothérapie avec modulation d'intensité	CHOP
92.25.21	Téléradiothérapie par électron, accélérateur linéaire, sans guidage par l'image, jusqu'à 2 champs d'irradiation	CHOP
92.25.22	Téléradiothérapie par électron, accélérateur linéaire, sans guidage par l'image, plus de 2 champs d'irradiation	CHOP
92.25.23	Téléradiothérapie par électron, accélérateur linéaire, sans guidage par l'image, radiothérapie conformationnelle en 3D	CHOP
92.25.24	Téléradiothérapie par électron, accélérateur linéaire, sans guidage par l'image, radiothérapie avec modulation d'intensité	CHOP
92.26.00	Autre téléradiothérapie par particule radioactive, SAP	CHOP
92.26.99	Autre téléradiothérapie par particule radioactive, autre	CHOP
92.31.00	Radiochirurgie à photons non spécifiée, cérébrale	CHOP
92.31.10	Radiochirurgie à photons non spécifiée, extracérébrale	CHOP
92.33.00	Radiochirurgie aux particules, SAP	CHOP
92.41	Radiothérapie par électrons peropératoire	CHOP

#### 2.4.17 C00.70\_50

##### C00.70\_50 :

Code	Texte	Type
92.21.00	Radiothérapie superficielle: SAP	CHOP
92.21.01	Radiothérapie superficielle: jusqu'à 2 champs d'irradiation	CHOP
92.21.02	Radiothérapie superficielle: plus de 2 champs d'irradiation	CHOP

#### 2.4.18 C00.70\_60

##### C00.70\_60 :

Code	Texte	Type
92.24.01	Téléradiothérapie à photons, accélérateur linéaire, irradiation large	CHOP
92.24.02	Téléradiothérapie à photons, accélérateur linéaire, irradiation hémicorporelle	CHOP
92.24.03	Téléradiothérapie à photons, accélérateur linéaire, irradiation corporelle totale	CHOP
92.25.01	Téléradiothérapie par électron, accélérateur linéaire, irradiation large	CHOP
92.25.02	Téléradiothérapie par électron, accélérateur linéaire, irradiation hémicorporelle	CHOP
92.25.03	Téléradiothérapie par électron, accélérateur linéaire, irradiation corporelle totale	CHOP



**2.4.19 C00.71****C00.71 : Aides à l'irradiation**

Code	Texte	Type
92.29.60	Construction et adaptation d'aides de fixation et d'aides thérapeutiques pour la radiothérapie, dispositif de fixation, SAP	CHOP
92.29.61	Construction et adaptation d'aides de fixation et d'aides thérapeutiques pour la radiothérapie, dispositif de fixation, simple	CHOP
92.29.62	Construction et adaptation d'aides de fixation et d'aides thérapeutiques pour la radiothérapie, dispositif de fixation, difficulté moyenne	CHOP
92.29.63	Construction et adaptation d'aides de fixation et d'aides thérapeutiques pour la radiothérapie, dispositif de fixation, complexe	CHOP
92.29.64	Construction et adaptation d'aides de fixation et d'aides thérapeutiques pour la radiothérapie, aides thérapeutiques	CHOP
92.29.65	Construction et adaptation d'aides de fixation et d'aides thérapeutiques pour la radiothérapie, blocs individuels ou collimateur multilames [MLC]	CHOP

**2.4.20 C00.80\_1****C00.80\_1 : SPECT**

Code	Texte	Type
92.05.14	Tomographie d'émission monophotonique [SPECT], myocarde	CHOP
92.09.10	Tomographie d'émission monophotonique [SPECT], autres sites	CHOP

**2.4.21 C00.80\_2****C00.80\_2 :**

Code	Texte	Type
92.11.00	Tomographie par émission de positrons du cerveau	CHOP
92.19.00	Tomographie par émission de positrons du cœur	CHOP
92.19.01	Tomographie par émission de positrons du tronc entier	CHOP
92.19.02	Autre tomographie par émission de positrons	CHOP
92.19.03	Tomographie par émission de positrons après marquage à la F-18-éthylcholine dans le carcinome de la prostate	CHOP
92.19.05	Tomographie par émission de positrons couplée à la tomographie axiale computerisée [PET/CT] du tronc entier/de la tête avec marquage au DOTA (Ligand des récepteurs marqués au DOTA)	CHOP
92.19.06	Tomographie par émission de positrons couplée à la tomographie axiale computerisée [PET/CT] du tronc entier/de la tête par marquage à la 18-F-DOPA	CHOP

**2.4.22 C00.80\_22****C00.80\_22 :**

Code	Texte	Type
92.19.01	Tomographie par émission de positrons du tronc entier	CHOP
92.19.02	Autre tomographie par émission de positrons	CHOP
92.19.03	Tomographie par émission de positrons après marquage à la F-18-éthylcholine dans le carcinome de la prostate	CHOP
92.19.06	Tomographie par émission de positrons couplée à la tomographie axiale informatisée [PET/CT] du tronc entier/de la tête par marquage à la 18-F-DOPA	CHOP
92.28.64	Radiothérapie par ciblage de récepteurs avec l'analogue de la somatostatine TOC [octréotide] conjugué au DOTA	CHOP
92.28.65	Radiothérapie par ciblage de récepteurs avec l'analogue de la somatostatine TATE [octréotate] conjugué au DOTA	CHOP
92.28.66	Radiothérapie par ciblage de récepteurs par antagonistes de la somatostatine	CHOP

#### 2.4.23 C00.80\_23\_1

##### C00.80\_23\_1 :

Code	Texte	Type
92.11.00	Tomographie par émission de positrons du cerveau	CHOP
92.19.00	Tomographie par émission de positrons du cœur	CHOP
92.19.01	Tomographie par émission de positrons du tronc entier	CHOP
92.19.03	Tomographie par émission de positrons après marquage à la F-18-éthylcholine dans le carcinome de la prostate	CHOP
92.19.05	Tomographie par émission de positrons couplée à la tomographie axiale informatisée [PET/CT] du tronc entier/de la tête avec marquage au DOTA (Ligand des récepteurs marqués au DOTA)	CHOP
92.19.06	Tomographie par émission de positrons couplée à la tomographie axiale informatisée [PET/CT] du tronc entier/de la tête par marquage à la 18-F-DOPA	CHOP

#### 2.4.24 C00.80\_23\_2

##### C00.80\_23\_2 :

Code	Texte	Type
92.28.00	Injection, instillation ou administration orale de radio-isotope, SAP	CHOP
92.28.09	Injection, instillation ou administration orale de radio-isotopes, autre	CHOP

#### 2.4.25 C00.80\_24

##### C00.80\_24 :

Code	Texte	Type
92.19.05	Tomographie par émission de positrons couplée à la tomographie axiale informatisée [PET/CT] du tronc entier/de la tête avec marquage au DOTA (Ligand des récepteurs marqués au DOTA)	CHOP

**2.4.26 C00.80\_25****C00.80\_25 :**

Code	Texte	Type
92.28.6B	Radiothérapie par ciblage de récepteurs par <sup>177</sup> Lu-PSMA I&T [177Lu-ITG-PSMA-1]	CHOP
92.28.6C	Radiothérapie par ciblage de récepteurs par autres ligands du PSMA	CHOP

**2.4.27 C00.80\_3****C00.80\_3 :**

Code	Texte	Type
92.09.99	Autre étude de fonction radio-isotopique, autre	CHOP
92.19.01	Tomographie par émission de positrons du tronc entier	CHOP

**2.4.28 C00.82\_1****C00.82\_1 : Scintigraphie**

Code	Texte	Type
40.19.10	Scintigraphie préopératoire et mesure par sonde dans le cadre de la lymphadénectomie de ganglion sentinelle	CHOP
92.01	Scintigraphie thyroïdienne avec étude de fonction radio-isotopique	CHOP
92.02	Scintigraphie hépatique avec étude de fonction radio-isotopique	CHOP
92.03	Scintigraphie rénale avec étude de fonction radio-isotopique	CHOP
92.04	Scintigraphie gastro-intestinale avec étude de fonction radio-isotopique	CHOP
92.05.00	Scintigraphie cardio-vasculaire et hématopoïétique avec étude radio-isotopique de fonction, SAP	CHOP
92.05.09	Scintigraphie cardio-vasculaire et hématopoïétique avec étude radio-isotopique de fonction, autre	CHOP
92.05.10	Scintigraphie par perfusion myocardique, SAP	CHOP
92.05.11	Scintigraphie par perfusion myocardique, au repos	CHOP
92.05.12	Scintigraphie par perfusion myocardique, sous épreuve d'effort physique	CHOP
92.05.13	Scintigraphie par perfusion myocardique, sous épreuve d'effort médicamenteuse	CHOP
92.05.14	Tomographie d'émission monophotonique [SPECT], myocarde	CHOP
92.05.19	Scintigraphie par perfusion myocardique, autre	CHOP
92.05.20	Scintigraphie vasculaire, SAP	CHOP
92.05.21	Pré-examen avec application intra-artérielle de microsphères marquées à l'holmium-166 (scout dose) pour planification du traitement par radiothérapie intravasculaire sélective [SIRT]	CHOP
92.05.22	Pré-examen avec application intra-artérielle d'autres substances pour planification du traitement par radiothérapie intravasculaire sélective [SIRT]	CHOP
92.05.29	Scintigraphie vasculaire, autre	CHOP
92.09.10	Tomographie d'émission monophotonique [SPECT], autres sites	CHOP
92.11.00	Tomographie par émission de positrons du cerveau	CHOP
92.11.08	Autre scintigraphie cérébrale	CHOP

92.12	Autre scintigraphie de site de la tête	CHOP
92.13	Scintigraphie parathyroïdienne	CHOP
92.14	Scintigraphie osseuse	CHOP
92.15	Scintigraphie pulmonaire	CHOP
92.16	Scintigraphie du système lymphatique	CHOP
92.18.00	Scintigraphie du corps entier, SAP	CHOP
92.18.01	Scintigraphie du corps entier pour diagnostic de localisation: scintigraphie tumorale par anticorps ou substances dirigées contre des récepteurs SAP	CHOP
92.18.02	Scintigraphie du corps entier pour diagnostic de localisation: scintigraphie du corps entier pour diagnostic inflammatoire	CHOP
92.18.03	Scintigraphie du corps entier pour diagnostic de localisation: scintigraphie du corps entier par iode radioactif: sans administration de thyrotropine recombinante [rh-TSH]	CHOP
92.18.04	Scintigraphie du corps entier pour diagnostic de localisation: scintigraphie du corps entier par iode radioactif: avec administration de thyrotropine recombinante [rh-TSH]	CHOP
92.18.05	Diagnostic préthérapeutique par marquage sélectif de récepteurs avec un radioligand (peptide marqué au Ga-68)	CHOP
92.18.08	Scintigraphie du corps entier pour diagnostic de localisation, autre	CHOP
92.19.00	Tomographie par émission de positrons du cœur	CHOP
92.19.01	Tomographie par émission de positrons du tronc entier	CHOP
92.19.02	Autre tomographie par émission de positrons	CHOP
92.19.03	Tomographie par émission de positrons après marquage à la F-18-éthylcholine dans le carcinome de la prostate	CHOP
92.19.04	Diagnostic d'hypoxie cellulaire après marquage au 18-F-misonidazole	CHOP
92.19.05	Tomographie par émission de positrons couplée à la tomographie axiale computerisée [PET/CT] du tronc entier/de la tête avec marquage au DOTA (Ligand des récepteurs marqués au DOTA)	CHOP
92.19.06	Tomographie par émission de positrons couplée à la tomographie axiale computerisée [PET/CT] du tronc entier/de la tête par marquage à la 18-F-DOPA	CHOP
92.19.08	Autres scintigraphie d'autres sites	CHOP

#### 2.4.29 C00.84\_1

##### C00.84\_1 :

Code	Texte	Type
92.09.00	Autre étude de fonction radio-isotopique, SAP	CHOP
92.09.99	Autre étude de fonction radio-isotopique, autre	CHOP

#### 2.4.30 C00.95\_10

##### C00.95\_10 : Traitement de la douleur, complexe

Code	Texte	Type
04.81.31	Injection d'anesthésique et d'analgésique au contact de nerfs cérébraux extracrâniens pour traitement de la douleur	CHOP

05.31.17	Injection d'anesthésique et d'analgésique dans le système nerveux sympathique, pour traitement de la douleur, au contact des ganglions prévertébraux (plexus coeliaque, plexus hypogastrique)	CHOP
05.31.18	Injection d'anesthésique et d'analgésique dans le système nerveux sympathique, pour traitement de la douleur, au contact des ganglions prévertébraux (plexus coeliaque, plexus hypogastrique), avec imagerie	CHOP

#### 2.4.31 C00.95\_11

##### C00.95\_11 : Interventions diagnostiques/thérapeutiques guidées par ultrasons

Code	Texte	Type
04.81.12	Injection d'anesthésique et d'analgésique au contact de nerfs périphériques, pour traitement de la douleur, avec imagerie	CHOP
04.81.22	Injection d'anesthésique et d'analgésique au contact de racines nerveuses et de nerfs proches du rachis, pour traitement de la douleur, dans la colonne cervicale, avec imagerie	CHOP
04.81.23	Injection d'anesthésique et d'analgésique au contact de racines nerveuses et de nerfs proches du rachis, pour traitement de la douleur, dans la colonne thoracique, avec imagerie	CHOP
04.81.24	Injection d'anesthésique et d'analgésique au contact de racines nerveuses et de nerfs proches du rachis, pour traitement de la douleur, dans la colonne lombaire, avec imagerie	CHOP
04.81.25	Injection d'anesthésique et d'analgésique au contact de racines nerveuses et de nerfs proches du rachis, pour traitement de la douleur, autre localisation de la colonne vertébrale, avec imagerie	CHOP
05.31.12	Injection d'anesthésique et d'analgésique dans le système nerveux sympathique, pour traitement de la douleur, au contact de la chaîne sympathique cervicale, avec imagerie	CHOP
05.31.14	Injection d'anesthésique et d'analgésique dans le système nerveux sympathique, pour traitement de la douleur, au contact de la chaîne sympathique dorsale, avec imagerie	CHOP
05.31.16	Injection d'anesthésique et d'analgésique dans le système nerveux sympathique, pour traitement de la douleur, au contact de la chaîne sympathique lombaire, avec imagerie	CHOP
05.31.18	Injection d'anesthésique et d'analgésique dans le système nerveux sympathique, pour traitement de la douleur, au contact des ganglions prévertébraux (plexus coeliaque, plexus hypogastrique), avec imagerie	CHOP
81.92.21	Injection d'anesthésique et d'analgésique intra- ou périarticulaire, atlas et axis, pour traitement de la douleur, avec imagerie	CHOP
81.92.22	Injection d'anesthésique et d'analgésique intra- ou périarticulaire, colonne cervicale, pour traitement de la douleur, avec imagerie	CHOP
81.92.23	Injection d'anesthésique et d'analgésique intra- ou périarticulaire, colonne thoracique, pour traitement de la douleur, avec imagerie	CHOP
81.92.24	Injection d'anesthésique et d'analgésique intra- ou périarticulaire, colonne lombaire, pour traitement de la douleur, avec imagerie	CHOP
81.92.29	Injection d'anesthésique et d'analgésique intra- ou périarticulaire, autres articulations rachidiennes, pour traitement de la douleur, avec imagerie	CHOP
81.92.32	Injection d'anesthésique et d'analgésique dans des articulations périphériques, pour traitement de la douleur, avec imagerie	CHOP

81.92.42	Injection d'anesthésique et d'analgésique au contact de ligaments et de muscles, pour traitement de la douleur, avec imagerie	CHOP
----------	---	------

## 2.4.32 C00.95\_2

### C00.95\_2 : Traitement de la douleur, autre

Code	Texte	Type
03.91.00	Injection d'anesthésique et d'analgésique dans le canal rachidien, SAP	CHOP
03.91.09	Injection d'anesthésique et d'analgésique dans le canal rachidien, autre	CHOP
03.91.11	Injection d'anesthésique et d'analgésique dans le canal rachidien pour traitement de la douleur	CHOP
04.81.11	Injection d'anesthésique et d'analgésique au contact de nerfs périphériques, pour traitement de la douleur, sans imagerie	CHOP
04.81.12	Injection d'anesthésique et d'analgésique au contact de nerfs périphériques, pour traitement de la douleur, avec imagerie	CHOP
04.81.21	Injection d'anesthésique et d'analgésique au contact de racines nerveuses et de nerfs proches du rachis, pour traitement de la douleur, dans la colonne cervicale, sans imagerie	CHOP
04.81.22	Injection d'anesthésique et d'analgésique au contact de racines nerveuses et de nerfs proches du rachis, pour traitement de la douleur, dans la colonne cervicale, avec imagerie	CHOP
04.81.23	Injection d'anesthésique et d'analgésique au contact de racines nerveuses et de nerfs proches du rachis, pour traitement de la douleur, dans la colonne thoracique, avec imagerie	CHOP
04.81.24	Injection d'anesthésique et d'analgésique au contact de racines nerveuses et de nerfs proches du rachis, pour traitement de la douleur, dans la colonne lombaire, avec imagerie	CHOP
04.81.25	Injection d'anesthésique et d'analgésique au contact de racines nerveuses et de nerfs proches du rachis, pour traitement de la douleur, autre localisation de la colonne vertébrale, avec imagerie	CHOP
04.81.26	Injection d'anesthésique et d'analgésique au contact de racines nerveuses et de nerfs proches du rachis, pour traitement de la douleur, dans la colonne thoracique, sans imagerie	CHOP
04.81.27	Injection d'anesthésique et d'analgésique au contact de racines nerveuses et de nerfs proches du rachis, pour traitement de la douleur, dans la colonne lombaire, sans imagerie	CHOP
04.81.28	Injection d'anesthésique et d'analgésique au contact de racines nerveuses et de nerfs proches du rachis, pour traitement de la douleur, autre localisation de la colonne vertébrale, sans imagerie	CHOP
05.31.00	Injection d'anesthésique et d'analgésique au contact d'un nerf sympathique, pour traitement de la douleur, SAP	CHOP
05.31.09	Injection d'anesthésique et d'analgésique au contact d'un nerf sympathique, pour traitement de la douleur, autre	CHOP
05.31.11	Injection d'anesthésique et d'analgésique dans le système nerveux sympathique, pour traitement de la douleur, au contact de la chaîne sympathique cervicale	CHOP
05.31.12	Injection d'anesthésique et d'analgésique dans le système nerveux sympathique, pour traitement de la douleur, au contact de la chaîne sympathique cervicale, avec imagerie	CHOP
05.31.13	Injection d'anesthésique et d'analgésique dans le système nerveux sympathique, pour traitement de la douleur, au contact de la chaîne sympathique dorsale	CHOP

05.31.14	Injection d'anesthésique et d'analgésique dans le système nerveux sympathique, pour traitement de la douleur, au contact de la chaîne sympathique dorsale, avec imagerie	CHOP
05.31.15	Injection d'anesthésique et d'analgésique dans le système nerveux sympathique, pour traitement de la douleur, au contact de la chaîne sympathique lombaire	CHOP
05.31.16	Injection d'anesthésique et d'analgésique dans le système nerveux sympathique, pour traitement de la douleur, au contact de la chaîne sympathique lombaire, avec imagerie	CHOP
81.92.11	Injection d'anesthésique et d'analgésique intra- ou périarticulaire, atlas et axis, pour traitement de la douleur, sans imagerie	CHOP
81.92.12	Injection d'anesthésique et d'analgésique intra- ou périarticulaire, articulations cervicales, pour traitement de la douleur, sans imagerie	CHOP
81.92.13	Injection d'anesthésique et d'analgésique intra- ou périarticulaire, articulations dorsales, pour traitement de la douleur, sans imagerie	CHOP
81.92.14	Injection d'anesthésique et d'analgésique intra- ou périarticulaire, articulations lombaires, pour traitement de la douleur, sans imagerie	CHOP
81.92.19	Injection d'anesthésique et d'analgésique intra- ou périarticulaire, autres articulations rachidiennes, pour traitement de la douleur, sans imagerie	CHOP
81.92.21	Injection d'anesthésique et d'analgésique intra- ou périarticulaire, atlas et axis, pour traitement de la douleur, avec imagerie	CHOP
81.92.22	Injection d'anesthésique et d'analgésique intra- ou périarticulaire, colonne cervicale, pour traitement de la douleur, avec imagerie	CHOP
81.92.23	Injection d'anesthésique et d'analgésique intra- ou périarticulaire, colonne thoracique, pour traitement de la douleur, avec imagerie	CHOP
81.92.24	Injection d'anesthésique et d'analgésique intra- ou périarticulaire, colonne lombaire, pour traitement de la douleur, avec imagerie	CHOP
81.92.29	Injection d'anesthésique et d'analgésique intra- ou périarticulaire, autres articulations rachidiennes, pour traitement de la douleur, avec imagerie	CHOP
81.92.31	Injection d'anesthésique et d'analgésique dans des articulations périphériques, pour traitement de la douleur, sans imagerie	CHOP
81.92.32	Injection d'anesthésique et d'analgésique dans des articulations périphériques, pour traitement de la douleur, avec imagerie	CHOP
81.92.41	Injection d'anesthésique et d'analgésique au contact de ligaments et de muscles, pour traitement de la douleur, sans imagerie	CHOP
81.92.42	Injection d'anesthésique et d'analgésique au contact de ligaments et de muscles, pour traitement de la douleur, avec imagerie	CHOP
93.A3.00	Traitement de douleurs aiguës, SAP	CHOP
93.A3.09	Traitement de douleurs aiguës, autre	CHOP

### 2.4.33 C00.Schlaflabor

#### C00.Schlaflabor : Etude du sommeil

Code	Texte	Type
89.17.10	Polysomnographie	CHOP
89.17.11	Polygraphie cardiorespiratoire	CHOP
89.17.12	Actimétrie et actigraphie	CHOP
89.17.13	TOSCA	CHOP
89.18.00	Autres examens fonctionnels de trouble du sommeil, SAP	CHOP
89.18.10	Test multiple de latence du sommeil [MSLT]	CHOP
89.18.11	Test de maintien d'éveil en laboratoire d'analyse du sommeil	CHOP

89.18.12	Test de vigilance par ordinateur	CHOP
89.18.99	Autres examens fonctionnels de trouble du sommeil, autre	CHOP
89.38.13	Capnographie	CHOP
89.38.14	Oxymétrie de pouls nocturne	CHOP
93.9G.21	Traitement par pression positive au masque, CPAP, contrôle et optimisation d'un réglage existant, en l'espace de 3 jours	CHOP
93.9G.41	Traitement par pression positive au masque, BiPAP, contrôle et optimisation d'un réglage existant, en l'espace de 3 jours	CHOP
93.9G.61	Ventilation invasive, contrôle et optimisation d'un réglage existant, en l'espace de 3 jours	CHOP

#### 2.4.34 C00.Strahlentherapie\_c

##### C00.Strahlentherapie\_c :

Code	Texte	Type
92.21.00	Radiothérapie superficielle: SAP	CHOP
92.21.01	Radiothérapie superficielle: jusqu'à 2 champs d'irradiation	CHOP
92.21.02	Radiothérapie superficielle: plus de 2 champs d'irradiation	CHOP
92.22.00	Radiothérapie en orthovoltage: SAP	CHOP
92.22.01	Radiothérapie en orthovoltage: jusqu'à 2 champs d'irradiation	CHOP
92.22.02	Radiothérapie en orthovoltage: plus de 2 champs d'irradiation	CHOP
92.22.11	Radiothérapie peropératoire par rayons X, jusqu'à 300 kV	CHOP
92.22.12	Radiothérapie peropératoire par rayons X, 300 kV - < 1 MV	CHOP
92.22.19	Autre radiothérapie peropératoire par rayons X	CHOP
92.23.00	Radiothérapie de haut voltage: SAP	CHOP
92.23.01	Appareil de télécobalt, jusqu'à 2 champs d'irradiation	CHOP
92.23.02	Appareil de télécobalt, 3 à 4 champs d'irradiation	CHOP
92.23.03	Appareil de télécobalt plus de 4 champs d'irradiation ou radiothérapie conformationnelle en 3D	CHOP
92.23.08	Radiothérapie de haut voltage: autres isotopes	CHOP
92.23.09	Autre appareil de télécobalt	CHOP
92.24.00	Téléradiothérapie à photons, accélérateur linéaire, SAP	CHOP
92.24.01	Téléradiothérapie à photons, accélérateur linéaire, irradiation large	CHOP
92.24.02	Téléradiothérapie à photons, accélérateur linéaire, irradiation hémicorporelle	CHOP
92.24.03	Téléradiothérapie à photons, accélérateur linéaire, irradiation corporelle totale	CHOP
92.24.04	Téléradiothérapie à photons, accélérateur linéaire, radiothérapie peropératoire	CHOP
92.24.09	Téléradiothérapie à photons, accélérateur linéaire, autre	CHOP
92.24.11	Téléradiothérapie à photons, accélérateur linéaire, positionnement guidé par l'image [IGRT], jusqu'à 2 champs d'irradiation	CHOP
92.24.12	Téléradiothérapie à photons, accélérateur linéaire, positionnement guidé par l'image [IGRT], plus de 2 champs d'irradiation	CHOP
92.24.13	Téléradiothérapie à photons, accélérateur linéaire, positionnement guidé par l'image [IGRT], radiothérapie conformationnelle en 3D	CHOP
92.24.14	Téléradiothérapie à photons, accélérateur linéaire, positionnement guidé par l'image [IGRT], radiothérapie avec modulation d'intensité	CHOP
92.24.21	Téléradiothérapie à photons, accélérateur linéaire, sans guidage par l'image, jusqu'à 2 champs d'irradiation	CHOP
92.24.22	Téléradiothérapie à photons, accélérateur linéaire, sans guidage par l'image, plus de 2 champs d'irradiation	CHOP



92.24.23	Téléradiothérapie à photons, accélérateur linéaire, sans guidage par l'image, radiothérapie conformationnelle en 3D	CHOP
92.24.24	Téléradiothérapie à photons, accélérateur linéaire, sans guidage par l'image, radiothérapie avec modulation d'intensité	CHOP
92.24.30	Téléradiothérapie à photons: radiothérapie hautement complexe à l'aide d'équipements spécialisés	CHOP
92.25.00	Téléradiothérapie par électron, accélérateur linéaire, SAP	CHOP
92.25.01	Téléradiothérapie par électron, accélérateur linéaire, irradiation large	CHOP
92.25.02	Téléradiothérapie par électron, accélérateur linéaire, irradiation hémicorporelle	CHOP
92.25.03	Téléradiothérapie par électron, accélérateur linéaire, irradiation corporelle totale	CHOP
92.25.04	Téléradiothérapie par électron, accélérateur linéaire, radiothérapie peropératoire	CHOP
92.25.09	Téléradiothérapie par électron, accélérateur linéaire, autre	CHOP
92.25.11	Téléradiothérapie par électron, accélérateur linéaire, positionnement guidé par l'image	CHOP
92.25.12	Téléradiothérapie par électron, accélérateur linéaire, positionnement guidé par l'image, jusqu'à 2 champs d'irradiation	CHOP
92.25.13	Téléradiothérapie par électron, accélérateur linéaire, positionnement guidé par l'image, plus de 2 champs d'irradiation	CHOP
92.25.14	Téléradiothérapie par électron, accélérateur linéaire, positionnement guidé par l'image, radiothérapie conformationnelle en 3D	CHOP
92.25.15	Téléradiothérapie par électron, accélérateur linéaire, positionnement guidé par l'image, radiothérapie avec modulation d'intensité	CHOP
92.25.21	Téléradiothérapie par électron, accélérateur linéaire, sans guidage par l'image, jusqu'à 2 champs d'irradiation	CHOP
92.25.22	Téléradiothérapie par électron, accélérateur linéaire, sans guidage par l'image, plus de 2 champs d'irradiation	CHOP
92.25.23	Téléradiothérapie par électron, accélérateur linéaire, sans guidage par l'image, radiothérapie conformationnelle en 3D	CHOP
92.25.24	Téléradiothérapie par électron, accélérateur linéaire, sans guidage par l'image, radiothérapie avec modulation d'intensité	CHOP
92.26.00	Autre téléradiothérapie par particule radioactive, SAP	CHOP
92.26.99	Autre téléradiothérapie par particule radioactive, autre	CHOP
92.27.00	Implantation ou insertion d'élément radioactif (brachythérapie par des sources scellées de radionucléides), surface corporelle, site d'application autre ou non spécifié	CHOP
92.27.10	Implantation ou insertion d'élément radioactif (brachythérapie par des sources scellées de radionucléides), organes génitaux féminins, SAP	CHOP
92.27.11	Implantation ou insertion d'élément radioactif (brachythérapie par des sources scellées de radionucléides), intra-utérine	CHOP
92.27.12	Implantation ou insertion d'élément radioactif (brachythérapie par des sources scellées de radionucléides), intravaginale	CHOP
92.27.13	Implantation ou insertion d'élément radioactif (brachythérapie par des sources scellées de radionucléides), intra-utérine et intravaginale combinée	CHOP
92.27.21	Implantation ou insertion d'élément radioactif (brachythérapie par des sources scellées de radionucléides), surface corporelle	CHOP
92.27.23	Implantation ou insertion d'élément radioactif (brachythérapie par des sources scellées de radionucléides), intraluminaire	CHOP
92.29.11	Brachythérapie interstitielle par implantation de sources radioactives amovibles dans un seul plan, faible débit de dose	CHOP
92.29.12	Brachythérapie interstitielle par implantation de sources radioactives amovibles dans un seul plan, débit de dose pulsé [pulsed dose rate]	CHOP

92.29.13	Brachythérapie interstitielle par implantation de sources radioactives amovibles dans un seul plan, haut débit de dose	CHOP
92.29.19	Brachythérapie interstitielle par implantation de sources radioactives amovibles dans un seul plan, autre	CHOP
92.29.21	Brachythérapie interstitielle par implantation de sources radioactives amovibles en fonction du volume dans plusieurs plans, faible débit de dose	CHOP
92.29.22	Brachythérapie interstitielle par implantation de sources radioactives amovibles en fonction du volume dans plusieurs plans, débit de dose pulsé [pulsed dose rate]	CHOP
92.29.23	Brachythérapie interstitielle par implantation de sources radioactives amovibles en fonction du volume dans plusieurs plans, haut débit de dose	CHOP
92.29.24	Brachythérapie par implantation peropératoire de sources radioactives amovibles dans plusieurs plans, haut débit de dose	CHOP
92.29.29	Brachythérapie interstitielle par implantation de sources radioactives amovibles en fonction du volume dans plusieurs plans, autre	CHOP
92.29.31	Brachythérapie interstitielle par implantation de sources radioactives permanentes, jusqu'à 10 sources	CHOP
92.29.32	Brachythérapie interstitielle par implantation de sources radioactives permanentes, de 11 à 15 sources	CHOP
92.29.33	Brachythérapie interstitielle par implantation de sources radioactives permanentes, de 16 à 20 sources	CHOP
92.29.34	Brachythérapie interstitielle par implantation de sources radioactives permanentes, de 21 à 25 sources	CHOP
92.29.35	Brachythérapie interstitielle par implantation de sources radioactives permanentes, de 26 à 30 sources	CHOP
92.29.36	Brachythérapie interstitielle par implantation de sources radioactives permanentes, de 31 à 35 sources	CHOP
92.29.37	Brachythérapie interstitielle par implantation de sources radioactives permanentes, de 36 à 40 sources	CHOP
92.29.38	Brachythérapie interstitielle par implantation de sources radioactives permanentes, de 41 à 45 sources	CHOP
92.29.39	Brachythérapie interstitielle par implantation de sources radioactives permanentes, de 46 à 50 sources	CHOP
92.29.3A	Brachythérapie interstitielle par implantation de sources radioactives permanentes, de 51 à 55 sources	CHOP
92.29.3B	Brachythérapie interstitielle par implantation de sources radioactives permanentes, de 56 à 60 sources	CHOP
92.29.3C	Brachythérapie interstitielle par implantation de sources radioactives permanentes, de 61 à 65 sources	CHOP
92.29.3D	Brachythérapie interstitielle par implantation de sources radioactives permanentes, de 66 à 70 sources	CHOP
92.29.3E	Brachythérapie interstitielle par implantation de sources radioactives permanentes, 71 sources et plus	CHOP
92.29.40	Brachythérapie par applicateurs superficiels, SAP	CHOP
92.29.49	Autre brachythérapie par applicateurs superficiels	CHOP
92.29.65	Construction et adaptation d'aides de fixation et d'aides thérapeutiques pour la radiothérapie, blocs individuels ou collimateur multilames [MLC]	CHOP
92.29.70	Simulation d'irradiation pour radiothérapie externe et brachythérapie, SAP	CHOP
92.29.73	Simulation d'irradiation pour radiothérapie externe et brachythérapie, détermination du champ à l'aide d'un simulateur de radiothérapie, sans planification 3D	CHOP
92.29.74	Simulation d'irradiation pour radiothérapie externe et brachythérapie, détermination du champ à l'aide d'un simulateur de radiothérapie, avec planification 3D	CHOP

92.29.81	Planification d'irradiation pour radiothérapie percutanée et brachythérapie, planification pour radiothérapie avec modulation d'intensité	CHOP
92.29.82	Planification d'irradiation pour radiothérapie percutanée et brachythérapie, planification pour radiothérapie avec fusion d'images CT/IRM	CHOP
92.29.86	Planification d'irradiation pour radiothérapie percutanée et brachythérapie, planification pour radiothérapie percutanée, avec planification dosimétrique individuelle	CHOP
92.29.87	Planification d'irradiation pour radiothérapie percutanée et brachythérapie, planification pour radiothérapie avec fusion d'images CT/TEP	CHOP
92.29.88	Planification d'irradiation pour radiothérapie percutanée et brachythérapie, planification pour radiothérapie avec fusion d'images CT/IRM/TEP	CHOP
92.30.00	Radiochirurgie stéréotaxique en un temps, SAP	CHOP
92.30.01	Radiochirurgie stéréotaxique, en un temps: cérébrale, SAP	CHOP
92.30.02	Radiochirurgie stéréotaxique, en un temps: extracérébrale, SAP	CHOP
92.30.20	Radiochirurgie stéréotaxique, en un temps: cérébrale, radiothérapie à intensité modulée	CHOP
92.30.21	Radiochirurgie stéréotaxique, en un temps: cérébrale, Intensity Modulated Arc Therapy [IMAT].	CHOP
92.30.22	Radiochirurgie stéréotaxique, en un temps: cérébrale, guidée par l'image	CHOP
92.30.30	Radiochirurgie stéréotaxique, en un temps: extracérébrale, radiothérapie avec modulation d'intensité	CHOP
92.30.31	Radiochirurgie stéréotaxique, en un temps: extracérébrale, Intensity Modulated Arc Therapy [IMAT].	CHOP
92.30.32	Radiochirurgie stéréotaxique, en un temps: extracérébrale, guidée par l'image	CHOP
92.30.99	Radiochirurgie stéréotaxique, en un temps, autre	CHOP
92.31.00	Radiochirurgie à photons non spécifiée, cérébrale	CHOP
92.31.10	Radiochirurgie à photons non spécifiée, extracérébrale	CHOP
92.32.00	Radiochirurgie photonique multisources, SAP	CHOP
92.32.01	Radiochirurgie photonique multisources: gamma-knife	CHOP
92.33.00	Radiochirurgie aux particules, SAP	CHOP
92.33.01	Autre radiothérapie de haut voltage: radiochirurgie stéréotaxique, en un temps, cérébrale	CHOP
92.33.11	Autre radiothérapie de haut voltage: radiochirurgie stéréotaxique, en un temps, extracérébrale	CHOP
92.39.00	Autre radiochirurgie stéréotaxique, SAP	CHOP
92.39.01	Autre radiothérapie de haut voltage, radiochirurgie stéréotaxique, fractionnée, cérébrale, SAP	CHOP
92.39.11	Autre radiothérapie de haut voltage, radiochirurgie stéréotaxique, fractionnée, extracérébrale, SAP	CHOP
92.39.20	Autre radiothérapie de haut voltage, radiochirurgie stéréotaxique, fractionnée: cérébrale, radiothérapie à intensité modulée	CHOP
92.39.21	Autre radiothérapie de haut voltage, radiochirurgie stéréotaxique, fractionnée: cérébrale, Intensity Modulated Arc Therapy [IMAT].	CHOP
92.39.22	Autre radiothérapie de haut voltage, radiochirurgie stéréotaxique, fractionnée: cérébrale, guidée par l'image	CHOP
92.39.29	Autre radiothérapie de haut voltage, radiochirurgie stéréotaxique, fractionnée, cérébrale, autre	CHOP
92.39.30	Autre radiothérapie de haut voltage, radiochirurgie stéréotaxique, fractionnée: extracérébrale, radiothérapie avec modulation d'intensité	CHOP
92.39.31	Autre radiothérapie de haut voltage, radiochirurgie stéréotaxique, fractionnée: extracérébrale, Intensity Modulated Arc Therapy [IMAT].	CHOP

92.39.32	Autre radiothérapie de haut voltage, radiochirurgie stéréotaxique, fractionnée: extracérébrale, guidée par l'image	CHOP
92.39.39	Autre radiothérapie de haut voltage, radiochirurgie stéréotaxique, fractionnée, extracérébrale, autre	CHOP
92.41	Radiothérapie par électrons peropératoire	CHOP
99.85	Hyperthermie pour traitement de cancer	CHOP
99.86	Placement d'un stimulateur de maturation osseuse non invasif	CHOP

## 2.5 Codes individuels

Code	Texte	Type
88.60	Phlébographie avec matériel de contraste, SAP	CHOP
89.17.10	Polysomnographie	CHOP
89.17.12	Actimétrie et actigraphie	CHOP
89.18.10	Test multiple de latence du sommeil [MSLT]	CHOP

### 3 Cap01

#### Système nerveux

#### 3.1 Logique

diagnostic en tableau (Cap01)

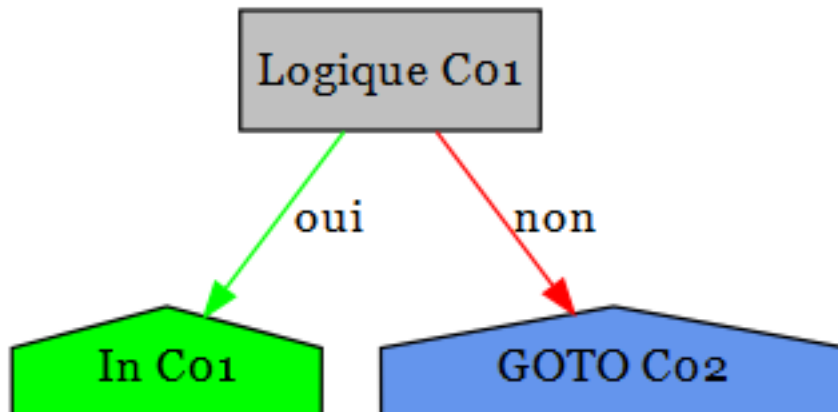

#### 3.2 Diagnostics

Cap01 : Système nerveux

Code	Texte
A06.6	Abcès amibien du cerveau
A17.0	Méningite tuberculeuse
A17.1	Tuberculome méningé
A17.8	Autres formes de tuberculose du système nerveux
A17.9	Tuberculose du système nerveux, sans précision
A20.3	Peste méningée
A27.8	Autres formes de leptospirose
A32.1	Méningite et méningo-encéphalite listériennes
A39.0	Méningite à méningocoques
A50.4	Syphilis congénitale nerveuse tardive [neurosyphilis juvénile]
A52.1	Syphilis nerveuse symptomatique
A52.2	Syphilis nerveuse asymptomatique
A52.3	Syphilis nerveuse, sans précision
A80.0	Poliomyélite paralytique aiguë, associée au virus vaccinal
A80.1	Poliomyélite paralytique aiguë, virus sauvage importé
A80.2	Poliomyélite paralytique aiguë, virus sauvage indigène
A80.3	Poliomyélites paralytiques aiguës, autres et sans précision
A80.4	Poliomyélite aiguë non paralytique
A80.9	Poliomyélite aiguë, sans précision
A81.0	Maladie de Creutzfeldt-Jakob
A81.1	Panencéphalite sclérosante subaiguë
A81.2	Leucoencéphalopathie multifocale progressive

- A81.8 Autres infections atypiques à virus, du système nerveux central
- A81.9 Infection atypiques à virus, du système nerveux central, sans précision
- A82.0 Rage sylvatique
- A82.1 Rage des rues [rage citadine]
- A82.9 Rage, sans précision
- A83.0 Encéphalite japonaise
- A83.1 Encéphalite équine occidentale
- A83.2 Encéphalite équine orientale
- A83.3 Encéphalite de Saint-Louis
- A83.4 Encéphalite australienne
- A83.5 Encéphalite de Californie
- A83.6 Maladie à virus de Rocio
- A83.8 Autres encéphalites virales transmises par des moustiques
- A83.9 Encéphalite virale transmise par des moustiques, sans précision
- A84.0 Encéphalite de la taïga [encéphalite verno-estivale russe]
- A84.1 Encéphalite d'Europe centrale transmise par des tiques
- A84.8 Autres encéphalites virales transmises par des tiques
- A84.9 Encéphalite virale transmise par des tiques, sans précision
- A85.0 Encéphalite à entérovirus
- A85.1 Encéphalite à adénovirus
- A85.2 Encéphalite virale transmise par des arthropodes, sans précision
- A85.8 Autres encéphalites virales précisées
- A86 Encéphalite virale, sans précision
- A87.0 Méningite à entérovirus
- A87.1 Méningite à adénovirus
- A87.2 Chorioméningite lymphocytaire
- A87.8 Autres méningites virales
- A87.9 Méningite virale, sans précision
- A88.0 Fièvre exanthématique à entérovirus [exanthème de Boston]
- A88.1 Vertige épidémique
- A88.8 Autres infections virales précisées du système nerveux central
- A89 Infection virale du système nerveux central, sans précision
- A92.2 Fièvre équine vénézuélienne
- B00.3 Méningite due au virus de l'herpès
- B00.4 Encéphalite due au virus de l'herpès
- B01.0 Méningite varicelleuse
- B01.1 Encéphalite varicelleuse
- B02.0 Encéphalite zostérienne
- B02.1 Méningite zostérienne
- B02.2 Zona accompagné d'autres manifestations neurologiques
- B05.0 Rougeole compliquée d'une encéphalite
- B05.1 Rougeole compliquée d'une méningite
- B06.0 Rubéole avec complications neurologiques
- B26.1 Méningite ourlienne
- B26.2 Encéphalite ourlienne
- B37.5 Méningite à Candida
- B38.4 Méningite à coccidioïdomycose
- B43.1 Abscess phaeohyphomycosique du cerveau
- B45.1 Cryptococcose cérébrale
- B46.1 Mucormycose rhinocérébrale

- B50.0 Paludisme à Plasmodium falciparum avec complications cérébrales
- B57.4 Maladie de Chagas (chronique) avec atteinte du système nerveux
- B58.2 Méningo-encéphalite à Toxoplasma
- B69.0 Cysticercose du système nerveux central
- B90.0 Séquelles de tuberculose du système nerveux central
- B91 Séquelles de poliomyélite
- B94.1 Séquelles d'encéphalite virale
- C69.6 Tumeur maligne: Orbite
- C70.0 Tumeur maligne: Méninges cérébrales
- C70.1 Tumeur maligne: Méninges rachidiennes
- C70.9 Tumeur maligne: Méninges, sans précision
- C71.0 Tumeur maligne: Encéphale, sauf lobes et ventricules
- C71.1 Tumeur maligne: Lobe frontal
- C71.2 Tumeur maligne: Lobe temporal
- C71.3 Tumeur maligne: Lobe pariétal
- C71.4 Tumeur maligne: Lobe occipital
- C71.5 Tumeur maligne: Ventricule cérébral
- C71.6 Tumeur maligne: Cervelet
- C71.7 Tumeur maligne: Tronc cérébral
- C71.8 Tumeur maligne: Lésion à localisations contiguës de l'encéphale
- C71.9 Tumeur maligne: Encéphale, sans précision
- C72.0 Tumeur maligne: Moelle épinière
- C72.1 Tumeur maligne: Queue de cheval
- C72.2 Tumeur maligne: Nerf olfactif [Nerf crânien I]
- C72.3 Tumeur maligne: Nerf optique [Nerf crânien II]
- C72.4 Tumeur maligne: Nerf auditif [Nerf crânien VIII]
- C72.5 Tumeur maligne: Nerfs crâniens, autres et non précisés
- C72.8 Tumeur maligne: Lésion à localisations contiguës de l'encéphale et d'autres parties du système nerveux central
- C72.9 Tumeur maligne: Système nerveux central, sans précision
- C75.1 Tumeur maligne: Hypophyse
- C75.2 Tumeur maligne: Tractus cranio-pharyngien
- C75.3 Tumeur maligne: Épiphyse [glande pinéale]
- C75.4 Tumeur maligne: Corpuscule carotidien
- C75.5 Tumeur maligne: Glomus aortique et autres paraganglions
- C79.3 Tumeur maligne secondaire du cerveau et des méninges cérébrales
- C79.4 Tumeur maligne secondaire de parties du système nerveux, autres et non précisées
- D18.02 Hémangiome: Intracrânien
- D18.06 Hémangiome: Œil et orbite
- D31.6 Tumeur bénigne: Orbite, sans précision
- D32.0 Tumeur bénigne: Méninges cérébrales
- D32.1 Tumeur bénigne: Méninges rachidiennes
- D32.9 Tumeur bénigne: Méninges, sans précision
- D33.0 Tumeur bénigne: Encéphale, supratentorial
- D33.1 Tumeur bénigne: Encéphale, infratentorial
- D33.2 Tumeur bénigne: Encéphale, sans précision
- D33.3 Tumeur bénigne: Nerfs crâniens
- D33.4 Tumeur bénigne: Moelle épinière
- D33.7 Tumeur bénigne: Autres parties précisées du système nerveux central
- D33.9 Tumeur bénigne: Système nerveux central, sans précision

- D35.2 Tumeur bénigne: Hypophyse
- D35.3 Tumeur bénigne: Canal cranio-pharyngien
- D35.4 Tumeur bénigne: Épiphyse [glande pinéale]
- D35.5 Tumeur bénigne: Corpuscule carotidien
- D35.6 Tumeur bénigne: Glomus aortique et autres paraganglions
- D36.1 Tumeur bénigne: Nerfs périphériques et du système nerveux autonome
- D42.0 Tumeurs à évolution imprévisible ou inconnue: Méninges cérébrales
- D42.1 Tumeurs à évolution imprévisible ou inconnue: Méninges rachidiennes
- D42.9 Tumeurs à évolution imprévisible ou inconnue: Méninges, sans précision
- D43.0 Tumeurs à évolution imprévisible ou inconnue: Encéphale, supratentorial
- D43.1 Tumeurs à évolution imprévisible ou inconnue: Encéphale, infratentorial
- D43.2 Tumeurs à évolution imprévisible ou inconnue: Encéphale, sans précision
- D43.3 Tumeurs à évolution imprévisible ou inconnue: Nerfs crâniens
- D43.4 Tumeurs à évolution imprévisible ou inconnue: Moelle épinière
- D43.7 Tumeurs à évolution imprévisible ou inconnue: Autres parties du système nerveux central
- D43.9 Tumeurs à évolution imprévisible ou inconnue: Système nerveux central, sans précision
- D44.3 Tumeurs à évolution imprévisible ou inconnue: Hypophyse
- D44.4 Tumeurs à évolution imprévisible ou inconnue: Canal cranio-pharyngien
- D44.5 Tumeurs à évolution imprévisible ou inconnue: Épiphyse [glande pinéale]
- D44.6 Tumeurs à évolution imprévisible ou inconnue: Corpuscule carotidien
- D44.7 Tumeurs à évolution imprévisible ou inconnue: Glomus aortique et autres paraganglions
- E03.5 Coma myxoœdémateux
- E10.40 Diabète sucré, type 1: Avec complications neurologiques: Non désigné comme décompensé
- E10.41 Diabète sucré, type 1: Avec complications neurologiques: Désigné comme décompensé
- E11.40 Diabète sucré, type 2: Avec complications neurologiques: Non désigné comme décompensé
- E11.41 Diabète sucré, type 2: Avec complications neurologiques: Désigné comme décompensé
- E12.40 Diabète sucré de malnutrition: Avec complications neurologiques: Non désigné comme décompensé
- E12.41 Diabète sucré de malnutrition: Avec complications neurologiques: Désigné comme décompensé
- E13.40 Autres diabètes sucrés précisés: Avec complications neurologiques: Non désigné comme décompensé
- E13.41 Autres diabètes sucrés précisés: Avec complications neurologiques: Désigné comme décompensé
- E14.40 Diabète sucré, sans précision: Avec complications neurologiques: Non désigné comme décompensé
- E14.41 Diabète sucré, sans précision: Avec complications neurologiques: Désigné comme décompensé
- E51.2 Encéphalopathie de Wernicke
- E75.0 Gangliosidose GM2
- E75.1 Autres gangliosidoses
- E75.2 Autres sphingolipidoses
- E75.4 Lipofuscinose à céroïdes neuronaux
- F00.0 Démence de la maladie d'Alzheimer, à début précoce
- F00.1 Démence de la maladie d'Alzheimer, à début tardif (type 1)
- F00.2 Démence de la maladie d'Alzheimer, forme atypique ou mixte
- F00.9 Démence de la maladie d'Alzheimer, sans précision
- F01.0 Démence vasculaire à début aigu
- F01.1 Démence vasculaire par infarctus multiples
- F01.2 Démence vasculaire sous-corticale



- F01.3 Démence vasculaire mixte, corticale et sous-corticale
- F01.8 Autres formes de démence vasculaire
- F01.9 Démence vasculaire, sans précision
- F02.0 Démence de la maladie de Pick
- F02.1 Démence de la maladie de Creutzfeldt-Jakob
- F02.2 Démence de la maladie de Huntington
- F02.3 Démence de la maladie de Parkinson
- F02.8 Démence au cours d'autres maladies classées ailleurs
- F03 Démence, sans précision
- F04 Syndrome amnésique organique, non induit par l'alcool et d'autres substances psycho-actives
- F05.0 Delirium non surajouté à une démence, ainsi décrit
- F05.1 Delirium surajouté à une démence
- F05.8 Autres formes de delirium
- F05.9 Delirium, sans précision
- F06.0 État hallucinatoire organique
- F06.1 Catatonie organique
- F06.2 Trouble délirant organique [d'allure schizophrénique]
- F06.3 Troubles organiques de l'humeur [affectifs]
- F06.4 Trouble anxieux organique
- F06.5 Trouble dissociatif organique
- F06.6 Labilité [asthénie] émotionnelle organique
- F06.7 Trouble cognitif léger
- F06.8 Autres troubles mentaux précisés dus à une lésion cérébrale et un dysfonctionnement cérébral et à une affection physique
- F06.9 Trouble mental sans précision, dû à une lésion cérébrale et un dysfonctionnement cérébral, et à une affection physique
- F07.0 Trouble organique de la personnalité
- F07.1 Syndrome post-encéphalitique
- F07.2 Syndrome post-commotionnel
- F07.8 Autres troubles organiques de la personnalité et du comportement dus à une affection, une lésion et un dysfonctionnement cérébraux
- F07.9 Trouble organique de la personnalité et du comportement dû a une affection, une lésion et un dysfonctionnement cérébraux, sans précision
- F09 Trouble mental organique ou symptomatique, sans précision
- F44.5 Convulsions dissociatives
- F44.6 Anesthésie dissociative et atteintes sensorielles
- F44.7 Trouble dissociatif [de conversion] mixte
- F70.0 Retard mental léger: sans ou avec de minimes troubles du comportement
- F70.1 Retard mental léger: troubles du comportement avérés, nécessitant observation ou traitement
- F70.8 Retard mental léger: autres troubles du comportement
- F70.9 Retard mental léger: sans mention de troubles du comportement
- F71.0 Retard mental moyen: sans ou avec de minimes troubles du comportement
- F71.1 Retard mental moyen: troubles du comportement avérés, nécessitant observation ou traitement
- F71.8 Retard mental moyen: autres troubles du comportement
- F71.9 Retard mental moyen: sans mention de troubles du comportement
- F72.0 Retard mental grave: sans ou avec de minimes troubles du comportement
- F72.1 Retard mental grave: troubles du comportement avérés, nécessitant observation ou traitement

- F72.8 Retard mental grave: autres troubles du comportement
- F72.9 Retard mental grave: sans mention de troubles du comportement
- F73.0 Retard mental profond: sans ou avec de minimes troubles du comportement
- F73.1 Retard mental profond: troubles du comportement avérés, nécessitant observation ou traitement
- F73.8 Retard mental profond: autres troubles du comportement
- F73.9 Retard mental profond: sans mention de troubles du comportement
- F74.0 Intelligence dissociée: sans ou avec de minimes troubles du comportement
- F74.1 Intelligence dissociée: troubles du comportement avérés, nécessitant observation ou traitement
- F74.8 Intelligence dissociée: autres troubles du comportement
- F74.9 Intelligence dissociée: sans mention de troubles du comportement
- F78.0 Autres formes de retard mental: sans ou avec de minimes troubles du comportement
- F78.1 Autres formes de retard mental: troubles du comportement avérés, nécessitant observation ou traitement
- F78.8 Autres formes de retard mental: autres troubles du comportement
- F78.9 Autres formes de retard mental: sans mention de troubles du comportement
- F79.0 Retard mental, sans précision: sans ou avec de minimes troubles du comportement
- F79.1 Retard mental, sans précision: troubles du comportement avérés, nécessitant observation ou traitement
- F79.8 Retard mental, sans précision: autres troubles du comportement
- F79.9 Retard mental, sans précision: sans mention de troubles du comportement
- F84.2 Syndrome de Rett
- F95.0 Tic transitoire
- F95.1 Tic moteur ou vocal chronique
- F95.2 Forme associant tics vocaux et tics moteurs [syndrome de Gilles de la Tourette]
- F95.8 Autres tics
- F95.9 Tic, sans précision
- F98.5 Bégaiement
- F98.6 Bredouillement [langage précipité]
- G00.0 Méningite à *Haemophilus influenzae*
- G00.1 Méningite à pneumocoques
- G00.2 Méningite à streptocoques
- G00.3 Méningite à staphylocoques
- G00.8 Autres méningites bactériennes
- G00.9 Méningite bactérienne, sans précision
- G01 Méningite au cours d'affections bactériennes classées ailleurs
- G02.0 Méningite au cours d'infections virales classées ailleurs
- G02.1 Méningite au cours de mycoses classées ailleurs
- G02.8 Méningite au cours d'autres maladies infectieuses et parasitaires précisées classées ailleurs
- G03.0 Méningite à liquide clair
- G03.1 Méningite chronique
- G03.2 Méningite récurrente bénigne [Mollaret]
- G03.8 Méningite due à d'autres causes précisées
- G03.9 Méningite, sans précision
- G04.0 Encéphalite aiguë disséminée
- G04.1 Myélopathie associée à un virus lymphotrope des lymphocytes T humains
- G04.2 Méningo-encéphalite et méningomyélite bactériennes, non classées ailleurs
- G04.8 Autres encéphalites, myélites et encéphalomyélites
- G04.9 Encéphalite, myélite et encéphalomyélite, sans précision

- G05.0 Encéphalite, myélite et encéphalomyélite au cours d'infections bactériennes classées ailleurs
- G05.1 Encéphalite, myélite et encéphalomyélite au cours d'infections virales classées ailleurs
- G05.2 Encéphalite, myélite et encéphalomyélite au cours d'autres maladies infectieuses et parasitaires classées ailleurs
- G05.8 Encéphalite, myélite et encéphalomyélite au cours d'autres maladies classées ailleurs
- G06.0 Abscès et granulome intracrâniens
- G06.1 Abscès et granulome intrarachidiens
- G06.2 Abscès extra-dural et sous-dural, sans précision
- G07 Abscès et granulome intracrâniens et intrarachidiens au cours d'affections classées ailleurs
- G08 Phlébite et thrombophlébite intracrâniennes et intrarachidiennes
- G09 Séquelles d'affections inflammatoires du système nerveux central
- G10 Chorée de Huntington
- G11.0 Ataxie congénitale non progressive
- G11.1 Ataxie cérébelleuse à début précoce
- G11.2 Ataxie cérébelleuse tardive
- G11.3 Ataxie cérébelleuse avec défaut de réparation de l'ADN
- G11.4 Paraplégie spastique héréditaire
- G11.8 Autres ataxies héréditaires
- G11.9 Ataxie héréditaire, sans précision
- G12.0 Amyotrophie spinale infantile, type I [Werdnig-Hoffman]
- G12.1 Autres amyotrophies spinales héréditaires
- G12.2 Maladies du neurone moteur
- G12.8 Autres amyotrophies spinales et syndromes apparentés
- G12.9 Amyotrophie spinale, sans précision
- G13.0 Neuromyopathie et neuropathie paranéoplasiques
- G13.1 Autres affections dégénératives systémiques affectant principalement le système nerveux central au cours de maladies tumorales
- G13.2 Affections dégénératives systémiques affectant principalement le système nerveux central au cours d'un myxoedème
- G13.8 Affections dégénératives systémiques affectant principalement le système nerveux central au cours d'autres maladies classées ailleurs
- G14 Syndrome post-poliomyélitique
- G20.00 Maladie de Parkinson sans handicap ou avec un handicap léger: Sans fluctuation de l'effet
- G20.01 Maladie de Parkinson sans handicap ou avec un handicap léger: Avec fluctuation de l'efficacité
- G20.10 Maladie de Parkinson avec un handicap modéré à lourd: Sans fluctuation de l'effet
- G20.11 Maladie de Parkinson avec un handicap modéré à lourd: Avec fluctuation de l'efficacité
- G20.20 Maladie de Parkinson avec un très lourd handicap: Sans fluctuation de l'effet
- G20.21 Maladie de Parkinson avec un très lourd handicap: Avec fluctuation de l'efficacité
- G20.90 Maladie de Parkinson, non précisé: Sans fluctuation de l'effet
- G20.91 Maladie de Parkinson, non précisé: Avec fluctuation de l'efficacité
- G21.0 Syndrome malin des neuroleptiques
- G21.1 Autres syndromes secondaires parkinsoniens dus à des médicaments
- G21.2 Syndrome parkinsonien secondaire dû à d'autres agents externes
- G21.3 Syndrome parkinsonien post-encéphalitique
- G21.4 Maladie de Parkinson vasculaire
- G21.8 Autres syndromes parkinsoniens secondaires
- G21.9 Syndrome parkinsonien secondaire, sans précision
- G22 Syndrome parkinsonien au cours de maladies classées ailleurs
- G23.0 Maladie de Hallervorden-Spatz

- G23.1 Ophthalmoplégie supranucléaire progressive [maladie de Steele-Richardson-Olszewski]
- G23.2 Atrophie multisystématisée de forme Parkinson [AMS-P]
- G23.3 Atrophie multisystématisée de forme cérébelleuse [AMS-C]
- G23.8 Autres maladies dégénératives précisées des noyaux gris centraux
- G23.9 Maladie dégénérative des noyaux gris centraux, sans précision
- G24.0 Dystonie médicamenteuse
- G24.1 Dystonie idiopathique familiale
- G24.2 Dystonie idiopathique non familiale
- G24.3 Torticolis spasmodique
- G24.4 Dystonie bucco-faciale idiopathique
- G24.8 Autres dystonies
- G24.9 Dystonie, sans précision
- G25.0 Tremblement essentiel
- G25.1 Tremblement dû à des médicaments
- G25.2 Autres formes précisées de tremblement
- G25.3 Myoclonie
- G25.4 Chorée médicamenteuse
- G25.5 Autres chorées
- G25.6 Tics médicamenteux et autres tics d'origine organique
- G25.80 Mouvements périodiques des jambes au cours du sommeil
- G25.81 Syndrome de(s) jambes sans repos [Restless Legs Syndrome]
- G25.88 Autres syndromes précisés extrapyramidaux et troubles de la motricité
- G25.9 Syndrome extrapyramidal et trouble de la motricité, sans précision
- G26 Syndromes extrapyramidaux et troubles de la motricité au cours d'affections classées ailleurs
- G30.0 Maladie d'Alzheimer à début précoce
- G30.1 Maladie d'Alzheimer à début tardif
- G30.8 Autres formes de la maladie d'Alzheimer
- G30.9 Maladie d'Alzheimer, sans précision
- G31.0 Atrophie cérébrale circonscrite
- G31.1 Dégénérescence cérébrale sénile, non classée ailleurs
- G31.2 Dégénérescence du système nerveux liée à l'alcool
- G31.81 Cytopathie mitochondriale
- G31.82 Maladie à corps de Lewy
- G31.88 Autres maladies dégénératives du système nerveux précisées
- G31.9 Affection dégénérative du système nerveux, sans précision
- G32.0 Dégénérescence combinée subaiguë de la moelle épinière au cours de maladies classées ailleurs
- G32.8 Autres affections dégénératives précisées du système nerveux au cours de maladies classées ailleurs
- G35.0 Première manifestation d'une sclérose en plaques
- G35.10 Sclérose en plaques rémittente (évolution par poussées): Sans mention d'exacerbation aiguë ou de progression
- G35.11 Sclérose en plaques rémittente (évolution par poussées): Avec mention d'exacerbation aiguë ou de progression
- G35.20 Sclérose en plaques progressive d'emblée (chronique, progressive primaire): Sans mention d'exacerbation aiguë ou de progression
- G35.21 Sclérose en plaques progressive d'emblée (chronique, progressive primaire): Avec mention d'exacerbation aiguë ou de progression

- G35.30 Sclérose en plaques rémittente progressive (chronique, secondairement progressive): Sans mention d'exacerbation aiguë ou de progression
- G35.31 Sclérose en plaques rémittente progressive (chronique, secondairement progressive): Avec mention d'exacerbation aiguë ou de progression
- G35.9 Sclérose en plaques non précisée
- G36.0 Neuromyéélite optique [Devic]
- G36.1 Leucoencéphalite hémorragique aiguë et subaiguë [Hurst]
- G36.8 Autres affections démyélinisantes aiguës disséminées précisées
- G36.9 Affection démyélinisante aiguë disséminée, sans précision
- G37.0 Sclérose cérébrale diffuse
- G37.1 Démyélinisation centrale du corps calleux
- G37.2 Myélinolyse centropontine
- G37.3 Myélite transverse aiguë au cours d'affections démyélinisantes du système nerveux central
- G37.4 Myélite nécrosante subaiguë [Syndrome de Foix-Alajouanine]
- G37.5 Sclérose concentrique [Baló]
- G37.8 Autres affections démyélinisantes précisées du système nerveux central
- G37.9 Affection démyélinisante du système nerveux central, sans précision
- G40.00 Syndrome pseudo-Lennox
- G40.01 POCS (CSWS) [pointes ondes continues pendant le sommeil lent]
- G40.02 Épilepsie psychomotrice bénigne [crises de terreur]
- G40.08 Autres épilepsies idiopathiques (partielles) localisées (focales) et syndromes épileptiques à crises initialement focales
- G40.09 Épilepsie idiopathique (partielle) localisée (focale) et syndromes épileptiques à crises initialement focales, sans précision
- G40.1 Épilepsie et syndromes épileptiques symptomatiques définis par leur localisation (focale, partielle) avec crises partielles simples
- G40.2 Épilepsie et syndromes épileptiques symptomatiques définis par leur localisation (focale, partielle) avec des crises partielles complexes
- G40.3 Épilepsie et syndromes épileptiques généralisés idiopathiques
- G40.4 Autres épilepsies et syndromes épileptiques généralisés
- G40.5 Syndromes épileptiques particuliers
- G40.6 Crise de grand mal, sans précision (avec ou sans petit mal)
- G40.7 Petit mal, sans précision, sans crises de grand mal
- G40.8 Autres épilepsies
- G40.9 Épilepsie, sans précision
- G41.0 État de grand mal épileptique
- G41.1 État de petit mal épileptique
- G41.2 État de mal épileptique partiel complexe
- G41.8 Autres états de mal épileptique
- G41.9 État de mal épileptique, sans précision
- G43.0 Migraine sans aura [migraine commune]
- G43.1 Migraine avec aura [migraine classique]
- G43.2 État de mal migraineux
- G43.3 Migraine compliquée
- G43.8 Autres migraines
- G43.9 Migraine, sans précision
- G44.0 Syndrome d'algie vasculaire de la face
- G44.1 Céphalée vasculaire, non classée ailleurs
- G44.2 Céphalée dite de tension
- G44.3 Céphalée chronique post-traumatique

- G44.4 Céphalée médicamenteuse, non classée ailleurs
- G44.8 Autres syndromes précisés d'algies céphaliques
- G45.02 Syndrome vertébro-basilaire: Régression totale en 1 à 24 heures
- G45.03 Syndrome vertébro-basilaire: Régression totale en moins d'une heure
- G45.09 Syndrome vertébro-basilaire: Évolution de la Régression non précisée
- G45.12 Syndrome carotidien (hémisphérique): Régression totale en 1 à 24 heures
- G45.13 Syndrome carotidien (hémisphérique): Régression totale en moins d'une heure
- G45.19 Syndrome carotidien (hémisphérique): Évolution de la Régression non précisée
- G45.22 Accident ischémique transitoire de territoires artériels précérébraux multiples et bilatéraux: Régression totale en 1 à 24 heures
- G45.23 Accident ischémique transitoire de territoires artériels précérébraux multiples et bilatéraux: Régression totale en moins d'une heure
- G45.29 Accident ischémique transitoire de territoires artériels précérébraux multiples et bilatéraux: Évolution de la Régression non précisée
- G45.32 Amaurose fugace: Régression totale en 1 à 24 heures
- G45.33 Amaurose fugace: Régression totale en moins d'une heure
- G45.39 Amaurose fugace: Évolution de la Régression non précisée
- G45.42 Amnésie globale transitoire: Régression totale en 1 à 24 heures
- G45.43 Amnésie globale transitoire: Régression totale en moins d'une heure
- G45.49 Amnésie globale transitoire: Évolution de la Régression non précisée
- G45.82 Autres accidents ischémiques cérébraux transitoires et syndromes apparentés: Régression totale en 1 à 24 heures
- G45.83 Autres accidents ischémiques cérébraux transitoires et syndromes apparentés: Régression totale en moins d'une heure
- G45.89 Autres accidents ischémiques cérébraux transitoires et syndromes apparentés: Évolution de la Régression non précisée
- G45.92 Accident ischémique cérébral transitoire, sans précision: Régression totale en 1 à 24 heures
- G45.93 Accident ischémique cérébral transitoire, sans précision: Régression totale en moins d'une heure
- G45.99 Accident ischémique cérébral transitoire, sans précision: Évolution de la Régression non précisée
- G46.0 Syndrome de l'artère cérébrale moyenne
- G46.1 Syndrome de l'artère cérébrale antérieure
- G46.2 Syndrome de l'artère cérébrale postérieure
- G46.3 Syndromes vasculaires du tronc cérébral
- G46.4 Syndrome cérébelleux vasculaire
- G46.5 Syndrome lacunaire moteur pur
- G46.6 Syndrome lacunaire sensitif pur
- G46.7 Autres syndromes lacunaires
- G46.8 Autres syndromes vasculaires cérébraux au cours de maladies cérébrovasculaires
- G47.30 Syndrome d'apnée du sommeil central
- G47.32 Syndrome d'hypoventilation du sommeil
- G47.4 Narcolepsie et cataplexie
- G50.0 Névralgie du trijumeau
- G50.1 Algie faciale atypique
- G50.8 Autres affections du nerf trijumeau
- G50.9 Affection du nerf trijumeau, sans précision
- G51.0 Paralyse faciale
- G51.1 Atteinte du ganglion géniculé
- G51.2 Syndrome de Melkersson-Rosenthal

- G51.3 Hémispasme facial
- G51.4 Myokymies faciales
- G51.8 Autres affections du nerf facial
- G51.9 Affection du nerf facial, sans précision
- G52.0 Affections du nerf olfactif [premier nerf crânien]
- G52.1 Affections du nerf glossopharyngien [nerf crânien IX]
- G52.2 Affections du nerf vagal [nerf crânien X]
- G52.3 Affections du nerf grand hypoglosse [nerf crânien XII]
- G52.7 Affections de plusieurs nerfs crâniens
- G52.8 Affections d'autres nerfs crâniens précisés
- G52.9 Affection des nerfs crâniens, sans précision
- G53.0 Névralgie post-zostérienne
- G53.1 Paralyse de plusieurs nerfs crâniens au cours de maladies infectieuses et parasitaires classées ailleurs
- G53.2 Paralyse de plusieurs nerfs crâniens au cours de sarcoïdose
- G53.3 Paralyse de plusieurs nerfs crâniens au cours de maladies tumorales
- G53.8 Autres affections des nerfs crâniens au cours d'autres maladies classées ailleurs
- G54.0 Affections du plexus brachial
- G54.1 Affections du plexus lombosacré
- G54.2 Affections radiculaires cervicales, non classées ailleurs
- G54.3 Affections radiculaires thoraciques, non classées ailleurs
- G54.4 Affections radiculaires lombosacrées, non classées ailleurs
- G54.5 Névralgie amyotrophique
- G54.6 Syndrome douloureux du membre fantôme
- G54.7 Syndrome du membre fantôme sans élément douloureux
- G54.8 Autres affections des racines et des plexus nerveux
- G54.9 Affection des racines et des plexus nerveux, sans précision
- G55.0 Compression des racines et des plexus nerveux au cours de maladies tumorales
- G55.1 Compression des racines et des plexus nerveux au cours d'atteintes des disques intervertébraux
- G55.2 Compression des racines et des plexus nerveux au cours de spondylarthroses
- G55.3 Compression des racines et des plexus nerveux au cours d'autres dorsopathies
- G55.8 Compression des racines et des plexus nerveux au cours d'autres maladies classées ailleurs
- G56.0 Syndrome du canal carpien
- G56.1 Autres lésions du nerf médian
- G56.2 Lésion du nerf cubital
- G56.3 Lésion du nerf radial
- G56.8 Autres mononévrites du membre supérieur
- G56.9 Mononévrite du membre supérieur, sans précision
- G57.0 Lésion du nerf sciatique
- G57.1 Méralgie paresthésique
- G57.2 Lésion du nerf fémoral
- G57.3 Lésion du nerf sciatique poplité externe
- G57.4 Lésion du nerf sciatique poplité interne
- G57.5 Syndrome du canal tarsien
- G57.6 Lésion du nerf plantaire
- G57.8 Autres mononévrites du membre inférieur
- G57.9 Mononévrite du membre inférieur, sans précision
- G58.0 Névrite intercostale
- G58.7 Mononévrite de sièges multiples



- G58.8 Autres mononévrites précisées
- G58.9 Mononévrite, sans précision
- G59.0 Mononévrite diabétique
- G59.8 Autres mononévrites au cours de maladies classées ailleurs
- G60.0 Neuropathie héréditaire motrice et sensorielle
- G60.1 Maladie de Refsum
- G60.2 Neuropathie associée à une ataxie héréditaire
- G60.3 Neuropathie progressive idiopathique
- G60.8 Autres neuropathies héréditaires et idiopathiques
- G60.9 Neuropathie héréditaire et idiopathique, sans précision
- G61.0 Syndrome de Guillain-Barré
- G61.1 Neuropathie sérique
- G61.8 Autres polynévrites inflammatoires
- G61.9 Polynévrite inflammatoire, sans précision
- G62.0 Polynévrite médicamenteuse
- G62.1 Polynévrite alcoolique
- G62.2 Polynévrite due à d'autres agents toxiques
- G62.80 Polyneuropathie de réanimation
- G62.88 Autres polyneuropathies précisées
- G62.9 Polynévrite, sans précision
- G63.0 Polynévrite au cours de maladies infectieuses et parasitaires classées ailleurs
- G63.1 Polynévrite au cours de maladies tumorales
- G63.2 Polynévrite diabétique
- G63.3 Polynévrite au cours d'autres maladies endocriniennes et métaboliques
- G63.4 Polynévrite par carence nutritionnelle
- G63.5 Polynévrite au cours d'affections disséminées du tissu conjonctif
- G63.6 Polynévrite au cours d'autres affections ostéo-articulaires et des muscles
- G63.8 Polynévrite au cours d'autres maladies classées ailleurs
- G64 Autres affections du système nerveux périphérique
- G70.0 Myasthénie
- G70.1 Affections neuromusculaires toxiques
- G70.2 Myasthénie congénitale et au cours du développement
- G70.8 Autres affections neuromusculaires précisées
- G70.9 Affection neuromusculaire, sans précision
- G71.0 Dystrophie musculaire
- G71.1 Affections myotoniques
- G71.2 Myopathies congénitales
- G71.3 Myopathie mitochondriale, non classée ailleurs
- G71.8 Autres affections musculaires primitives
- G71.9 Affection musculaire primitive, sans précision
- G72.0 Myopathie médicamenteuse
- G72.1 Myopathie alcoolique
- G72.2 Myopathie due à d'autres agents toxiques
- G72.3 Paralysies périodiques
- G72.4 Myopathie inflammatoire, non classée ailleurs
- G72.80 Myopathie de réanimation
- G72.88 Autres myopathies précisées
- G72.9 Myopathie, sans précision
- G73.0 Syndrome myasthénique au cours de maladies endocriniennes
- G73.1 Syndrome de Lambert-Eaton



- G73.2 Autres syndromes myasthéniques au cours de maladies tumorales
- G73.3 Syndrome myasthénique au cours d'autres maladies classées ailleurs
- G73.4 Myopathie au cours de maladies infectieuses et parasitaires classées ailleurs
- G73.5 Myopathie au cours de maladies endocriniennes
- G73.6 Myopathie au cours de maladies métaboliques
- G73.7 Myopathie au cours d'autres maladies classées ailleurs
- G80.0 Paralyse cérébrale spastique quadriplégique
- G80.1 Paralyse cérébrale spastique diplégique
- G80.2 Infirmité motrice cérébrale, forme spastique hémiplégique
- G80.3 Paralyse cérébrale dyskinétique
- G80.4 Paralyse cérébrale ataxique
- G80.8 Autres infirmités motrices cérébrales
- G80.9 Paralyse cérébrale, sans précision
- G81.0 Hémiparésie ou hémiplégie flasque
- G81.1 Hémiparésie ou hémiplégie spastique
- G81.9 Hémiparésie ou hémiplégie, sans précision
- G82.00 Paraparésie et paraplégie flasque: Paraplégie complète aiguë d'origine non traumatique
- G82.01 Paraparésie et paraplégie flasque: Paraplégie incomplète aiguë d'origine non traumatique
- G82.02 Paraparésie et paraplégie flasque: Paraplégie complète chronique
- G82.03 Paraparésie et paraplégie flasque: Paraplégie incomplète chronique
- G82.09 Paraparésie et paraplégie flasque: Non précisée
- G82.10 Paraparésie et paraplégie spastique: Paraplégie complète aiguë d'origine non traumatique
- G82.11 Paraparésie et paraplégie spastique: Paraplégie incomplète aiguë d'origine non traumatique
- G82.12 Paraparésie et paraplégie spastique: Paraplégie complète chronique
- G82.13 Paraparésie et paraplégie spastique: Paraplégie incomplète chronique
- G82.19 Paraparésie et paraplégie spastique: Non précisée
- G82.20 Paraparésie et paraplégie, sans précision: Paraplégie complète aiguë d'origine non traumatique
- G82.21 Paraparésie et paraplégie, sans précision: Paraplégie incomplète aiguë d'origine non traumatique
- G82.22 Paraparésie et paraplégie, sans précision: Paraplégie complète chronique
- G82.23 Paraparésie et paraplégie, sans précision: Paraplégie incomplète chronique
- G82.29 Paraparésie et paraplégie, sans précision: Non précisée
- G82.30 Tétraparésie et tétraplégie flasque: Paraplégie complète aiguë d'origine non traumatique
- G82.31 Tétraparésie et tétraplégie flasque: Paraplégie incomplète aiguë d'origine non traumatique
- G82.32 Tétraparésie et tétraplégie flasque: Paraplégie complète chronique
- G82.33 Tétraparésie et tétraplégie flasque: Paraplégie incomplète chronique
- G82.39 Tétraparésie et tétraplégie flasque: Non précisée
- G82.40 Tétraparésie et tétraplégie spastique: Paraplégie complète aiguë d'origine non traumatique
- G82.41 Tétraparésie et tétraplégie spastique: Paraplégie incomplète aiguë d'origine non traumatique
- G82.42 Tétraparésie et tétraplégie spastique: Paraplégie complète chronique
- G82.43 Tétraparésie et tétraplégie spastique: Paraplégie incomplète chronique
- G82.49 Tétraparésie et tétraplégie spastique: Non précisée
- G82.50 Tétraparésie et tétraplégie, sans précision: Paraplégie complète aiguë d'origine non traumatique
- G82.51 Tétraparésie et tétraplégie, sans précision: Paraplégie incomplète aiguë d'origine non traumatique
- G82.52 Tétraparésie et tétraplégie, sans précision: Paraplégie complète chronique
- G82.53 Tétraparésie et tétraplégie, sans précision: Paraplégie incomplète chronique

- G82.59 Tétraparésie et tétraplégie, sans précision: Non précisée
- G82.60 Hauteur fonctionnelle des lésions de la moelle épinière: C1-C3
- G82.61 Hauteur fonctionnelle des lésions de la moelle épinière: C4-C5
- G82.62 Hauteur fonctionnelle des lésions de la moelle épinière: C6-C8
- G82.63 Hauteur fonctionnelle des lésions de la moelle épinière: D1-D6
- G82.64 Hauteur fonctionnelle des lésions de la moelle épinière: D7-D10
- G82.65 Hauteur fonctionnelle des lésions de la moelle épinière: D11-L1
- G82.66 Hauteur fonctionnelle des lésions de la moelle épinière: L2-S1
- G82.67 Hauteur fonctionnelle des lésions de la moelle épinière: S2-S5
- G82.69 Hauteur fonctionnelle des lésions de la moelle épinière: Non précisée
- G83.0 Diparésie et diplégie des membres supérieurs
- G83.1 Monoplégie d'un membre inférieur
- G83.2 Monoparésie et monoplégie d'un membre supérieur
- G83.3 Monoparésie et monoplégie, sans précision
- G83.40 Syndrome de la queue de cheval complet
- G83.41 Syndrome de la queue de cheval incomplet
- G83.49 Syndrome de la queue de cheval, non précisé
- G83.5 Locked-in syndrome [syndrome de déefférentation motrice]
- G83.6 Paralyse faciale centrale
- G83.8 Autres syndromes paralytiques précisés
- G83.9 Syndrome paralytique, sans précision
- G90.08 Autre neuropathie autonome périphérique idiopathique
- G90.09 Neuropathie autonome périphérique idiopathique, non précisée
- G90.1 Dysautonomie familiale [Riley-Day]
- G90.2 Syndrome de Claude Bernard-Horner
- G90.40 Dysréflexie autonome manifestée par des crises hypertoniques
- G90.41 Dysréflexie autonome manifestée par des crises de transpiration
- G90.48 Autres dysréflexies autonomes
- G90.49 Dysréflexie autonome, non précisée
- G90.50 Syndrome douloureux régional complexe du membre supérieur, type I
- G90.51 Syndrome douloureux régional complexe du membre inférieur, type I
- G90.59 Syndrome douloureux régional complexe, type I, localisation non précisée
- G90.60 Syndrome douloureux régional complexe du membre supérieur, type II
- G90.61 Syndrome douloureux régional complexe du membre inférieur, type II
- G90.69 Syndrome douloureux régional complexe, type II, localisation non précisée
- G90.8 Autres affections du système nerveux autonome
- G90.9 Affection du système nerveux autonome, sans précision
- G91.0 Hydrocéphalie communicante
- G91.1 Hydrocéphalie obstructive (non communicante)
- G91.20 Hydrocéphalie à pression normale idiopathique
- G91.21 Hydrocéphalie à pression normale secondaire
- G91.29 Hydrocéphalie à pression normale, non précisée
- G91.3 Hydrocéphalie post-traumatique, sans précision
- G91.8 Autres hydrocéphalies
- G91.9 Hydrocéphalie, sans précision
- G92.0 Encéphalopathie toxique sous immunothérapie
- G92.9 Encéphalopathie toxique, autres et sans précision
- G93.0 Kystes cérébraux
- G93.1 Lésion cérébrale anoxique, non classée ailleurs
- G93.2 Hypertension intracrânienne bénigne [hypertension intracrânienne idiopathique]

- G93.4 Encéphalopathie, sans précision
- G93.5 Compression du cerveau
- G93.6 Œdème cérébral
- G93.7 Syndrome de Reye
- G93.80 Syndrome apallique
- G93.88 Autres affections cérébrales précisées
- G93.9 Affection du cerveau, sans précision
- G94.0 Hydrocéphalie au cours de maladies infectieuses et parasitaires classées ailleurs
- G94.1 Hydrocéphalie au cours de maladies tumorales
- G94.2 Hydrocéphalie au cours d'autres maladies classées ailleurs
- G94.30 Encéphalopathie au cours de maladies endocriniennes et métaboliques classées ailleurs
- G94.31 Encéphalopathie au cours de maladies infectieuses et parasitaires classées ailleurs
- G94.32 Encéphalopathie septique
- G94.39 Encéphalopathie non précisée au cours d'autres maladies classées ailleurs
- G94.8 Autres affections précisées du cerveau au cours de maladies classées ailleurs
- G95.0 Syringomyélie et syringobulbie
- G95.10 Hémorragie rachidienne non traumatique
- G95.18 Autres myélopathies vasculaires
- G95.2 Compression médullaire, sans précision
- G95.82 Trouble des fonctions vésicales du à un choc rachidien
- G95.83 Spasticité d'origine rachidienne des muscles striés
- G95.84 Dyssynergie vésicosphinctérienne liée à une lésion de la moelle épinière
- G95.85 Douleur de désafférentation liée à une lésion de la moelle épinière
- G95.88 Autres maladies précisées de la moelle épinière
- G95.9 Affection de la moelle épinière, sans précision
- G96.0 Écoulement de liquide céphalorachidien
- G96.1 Affection des méninges, non classée ailleurs
- G96.8 Autres affections précisées du système nerveux central
- G96.9 Affection du système nerveux central, sans précision
- G97.0 Écoulement de liquide céphalorachidien après rachicentèse
- G97.1 Autre réaction secondaire à une rachicentèse
- G97.2 Hypotension intracrânienne suite à un pontage ventriculaire
- G97.80 Fistule de liquide céphalorachidien postopératoire
- G97.81 Mutisme (cérébelleux) postopératoire
- G97.82 Hémorragie rachidienne épidurale postopératoire
- G97.83 Hémorragie rachidienne sous-durale postopératoire
- G97.84 Hémorragie rachidienne sous-arachnoïdienne postopératoire
- G97.88 Autres maladies du système nerveux après des actes médicaux
- G97.9 Affection du système nerveux après un acte à visée diagnostique et thérapeutique, sans précision
- G98 Autres affections du système nerveux, non classées ailleurs
- G99.00 Gastroparésie lors de neuropathie du système nerveux autonome au cours de maladies endocriniennes et métaboliques
- G99.08 Autre neuropathie du système nerveux autonome au cours de maladies endocriniennes et métaboliques
- G99.1 Autres affections du système nerveux autonome au cours d'autres maladies classées ailleurs
- G99.2 Myélopathies au cours de maladies classées ailleurs
- G99.8 Autres affections précisées du système nerveux au cours de maladies classées ailleurs
- H47.1 Œdème papillaire, sans précision
- H47.4 Affections du chiasma optique

- H47.5 Affections des autres voies optiques
- H47.6 Affections du cortex visuel
- H47.7 Affection des voies optiques, sans précision
- H51.2 Ophtalmoplégie internucléaire
- H58.0 Anomalies fonctionnelles de la pupille au cours de maladies classées ailleurs
- I60.0 Hémorragie sous-arachnoïdienne de la bifurcation et du siphon carotidien
- I60.1 Hémorragie sous-arachnoïdienne de l'artère cérébrale moyenne
- I60.2 Hémorragie sous-arachnoïdienne de l'artère communicante antérieure
- I60.3 Hémorragie sous-arachnoïdienne de l'artère communicante postérieure
- I60.4 Hémorragie sous-arachnoïdienne de l'artère basilaire
- I60.5 Hémorragie sous-arachnoïdienne de l'artère vertébrale
- I60.6 Hémorragie sous-arachnoïdienne d'autres artères intracrâniennes
- I60.7 Hémorragie sous-arachnoïdienne d'une artère intracrânienne, sans précision
- I60.8 Autres hémorragies sous-arachnoïdiennes
- I60.9 Hémorragie sous-arachnoïdienne, sans précision
- I61.0 Hémorragie intracérébrale hémisphérique, sous-corticale
- I61.1 Hémorragie intracérébrale hémisphérique, corticale
- I61.2 Hémorragie intracérébrale hémisphérique, non précisée
- I61.3 Hémorragie intracérébrale du tronc cérébral
- I61.4 Hémorragie intracérébrale cérébelleuse
- I61.5 Hémorragie intracérébrale intraventriculaire
- I61.6 Hémorragie intracérébrale, localisations multiples
- I61.8 Autres hémorragies intracérébrales
- I61.9 Hémorragie intracérébrale, sans précision
- I62.00 Hémorragie sous-durale non traumatique: Aiguë
- I62.01 Hémorragie sous-durale non traumatique: Subaiguë
- I62.02 Hémorragie sous-durale non traumatique: Chronique
- I62.09 Hémorragie sous-durale non traumatique: Non précisée
- I62.1 Hémorragie extra-durale non traumatique
- I62.9 Hémorragie intracrânienne (non traumatique), sans précision
- I63.0 Infarctus cérébral dû à une thrombose des artères précérébrales
- I63.1 Infarctus cérébral dû à une embolie des artères précérébrales
- I63.2 Infarctus cérébral dû à une occlusion ou sténose des artères précérébrales, de mécanisme non précisé
- I63.3 Infarctus cérébral dû à une thrombose des artères cérébrales
- I63.4 Infarctus cérébral dû à une embolie des artères cérébrales
- I63.5 Infarctus cérébral dû à une occlusion ou sténose des artères cérébrales, de mécanisme non précisé
- I63.6 Infarctus cérébral dû à une thrombose veineuse cérébrale, non pyogène
- I63.8 Autres infarctus cérébraux
- I63.9 Infarctus cérébral, sans précision
- I64 Accident vasculaire cérébral, non précisé comme étant hémorragique ou par infarctus
- I65.0 Occlusion et sténose de l'artère vertébrale
- I65.1 Occlusion et sténose de l'artère basilaire
- I65.2 Occlusion et sténose de l'artère carotide
- I65.3 Occlusion et sténose des artères précérébrales, multiples et bilatérales
- I65.8 Occlusion et sténose d'une autre artère précérébrale
- I65.9 Occlusion et sténose d'une artère précérébrale, sans précision
- I66.0 Occlusion et sténose de l'artère cérébrale moyenne
- I66.1 Occlusion et sténose de l'artère cérébrale antérieure

- I66.2 Occlusion et sténose de l'artère cérébrale postérieure
- I66.3 Occlusion et sténose des artères cérébelleuses
- I66.4 Occlusion et sténose des artères cérébrales, multiples et bilatérales
- I66.8 Occlusion et sténose d'une autre artère cérébrale
- I66.9 Occlusion et sténose d'une artère cérébrale, sans précision
- I67.0 Dissection d'artères cérébrales
- I67.10 Anévrisme cérébral (acquis)
- I67.11 Fistule artério-veineuse cérébrale (acquise)
- I67.2 Athérosclérose cérébrale
- I67.3 Leucoencéphalopathie vasculaire progressive
- I67.4 Encéphalopathie hypertensive
- I67.5 Maladie de Moyamoya
- I67.6 Thrombose non pyogène du système veineux intracrânien
- I67.7 Artérite cérébrale, non classée ailleurs
- I67.80 Vasospasme au cours d'hémorragie sous-arachnoïdienne
- I67.88 Autres maladies cérébrovasculaires précisées
- I67.9 Maladie cérébrovasculaire, sans précision
- I68.1 Artérite cérébrale au cours de maladies infectieuses et parasitaires
- I68.2 Artérite cérébrale au cours d'autres maladies classées ailleurs
- I68.8 Autres troubles cérébrovasculaires au cours de maladies classées ailleurs
- I69.0 Séquelles d'hémorragie sous-arachnoïdienne
- I69.1 Séquelles d'hémorragie intracérébrale
- I69.2 Séquelles d'autres hémorragies intracrâniennes non traumatiques
- I69.3 Séquelles d'infarctus cérébral
- I69.4 Séquelles d'accident vasculaire cérébral, non précisé comme étant hémorragique ou par infarctus
- I69.8 Séquelles de maladies cérébrovasculaires, autres et non précisées
- I72.0 Anévrisme et dissection de l'artère carotide
- I72.5 Anévrisme et dissection d'une autre artère précérébrale
- I72.6 Anévrisme et dissection de l'artère vertébrale
- M21.33 Poignet ou pied tombant (acquis): Avant-bras [ radius, cubitus, poignet]
- M21.50 Main et pied bot(e) ou en griffe acquis(e): Sièges multiples
- M21.54 Main et pied bot(e) ou en griffe acquis(e): Main [ doigts, carpe, métacarpe, articulations entre ces os]
- M53.0 Syndrome cervico-céphalique
- M53.1 Syndrome cervico-brachial
- M54.10 Radiculopathie: Localisations multiples de la colonne vertébrale
- M54.11 Radiculopathie: Région occipito-atloïdo-axoïdienne
- M54.12 Radiculopathie: Région cervicale
- M54.13 Radiculopathie: Région cervico-dorsale
- M54.19 Radiculopathie: Localisation non précisée
- M79.20 Névralgie et névrite, sans précision: Sièges multiples
- M79.21 Névralgie et névrite, sans précision: Région scapulaire [clavicule, omoplate, articulation acromio-claviculaire, scapulo-humérale, sterno-claviculaire]
- M79.22 Névralgie et névrite, sans précision: Bras [humérus, articulation du coude]
- M79.23 Névralgie et névrite, sans précision: Avant-bras [ radius, cubitus, poignet]
- M79.24 Névralgie et névrite, sans précision: Main [ doigts, carpe, métacarpe, articulations entre ces os]
- M79.25 Névralgie et névrite, sans précision: Région pelvienne et cuisse [bassin, fémur, fesses, [articulation] hanche, articulation sacro-iliaque]

- M79.26 Névralgie et névrite, sans précision: Jambe [péroné, tibia, articulation du genou]
- M79.27 Névralgie et névrite, sans précision: Cheville et pied [tarse, métatarse, orteils, articulation de la cheville, autres articulations du pied]
- M79.28 Névralgie et névrite, sans précision: Autres [cou, tête, côtes, tronc, crâne, colonne vertébrale]
- M79.29 Névralgie et névrite, sans précision: Localisations non précisées
- M89.00 Algoneurodystrophie: Sièges multiples
- M89.01 Algoneurodystrophie: Région scapulaire [clavicule, omoplate, articulation acromio-claviculaire, scapulo-humérale, sterno-claviculaire]
- M89.02 Algoneurodystrophie: Bras [humérus, articulation du coude]
- M89.03 Algoneurodystrophie: Avant-bras [ radius, cubitus, poignet]
- M89.04 Algoneurodystrophie: Main [ doigts, carpe, métacarpe, articulations entre ces os]
- M89.05 Algoneurodystrophie: Région pelvienne et cuisse [bassin, fémur, fesses, [articulation] hanche, articulation sacro-iliaque]
- M89.06 Algoneurodystrophie: Jambe [péroné, tibia, articulation du genou]
- M89.07 Algoneurodystrophie: Cheville et pied [tarse, métatarse, orteils, articulation de la cheville, autres articulations du pied]
- M89.08 Algoneurodystrophie: Autres [cou, tête, côtes, tronc, crâne, colonne vertébrale]
- M89.09 Algoneurodystrophie: Localisations non précisées
- P10.0 Hémorragie sous-durale due à un traumatisme obstétrical
- P10.1 Hémorragie cérébrale due à un traumatisme obstétrical
- P10.2 Hémorragie intraventriculaire due à un traumatisme obstétrical
- P10.3 Hémorragie sous-arachnoïdienne due à un traumatisme obstétrical
- P10.4 Déchirure de la tente du cervelet due à un traumatisme obstétrical
- P10.8 Autres déchirures et hémorragies intracrâniennes dues à un traumatisme obstétrical
- P10.9 Déchirure et hémorragie intracrâniennes non précisées, dues à un traumatisme obstétrical
- P11.0 Œdème cérébral dû à un traumatisme obstétrical
- P11.1 Autres lésions cérébrales précisées, dues à un traumatisme obstétrical
- P11.2 Lésion cérébrale non précisée, due à un traumatisme obstétrical
- P11.3 Lésion du nerf facial due à un traumatisme obstétrical [nerf crânien VII]
- P11.4 Lésion des autres nerfs crâniens due à un traumatisme obstétrical
- P11.50 Lésion du rachis et de la moelle épinière due à un traumatisme obstétrical: Avec paraplégie aiguë
- P11.51 Lésion du rachis et de la moelle épinière due à un traumatisme obstétrical: Avec paraplégie chronique
- P11.59 Lésion du rachis et de la moelle épinière due à un traumatisme obstétrical: Non précisé
- P11.9 Lésion du système nerveux central due à un traumatisme obstétrical, sans précision
- P13.0 Fracture du crâne due à un traumatisme obstétrical
- P13.1 Autres lésions du crâne dues à un traumatisme obstétrical
- P14.0 Paralysie de Duchenne-Erb due à un traumatisme obstétrical
- P14.1 Paralysie de Dejerine-Klumpke due à un traumatisme obstétrical
- P14.2 Paralysie du nerf phrénique due à un traumatisme obstétrical
- P14.3 Autres lésions du plexus brachial dues à un traumatisme obstétrical
- P14.8 Lésions d'autres parties du système nerveux périphérique dues à un traumatisme obstétrical
- P14.9 Lésion du système nerveux périphérique due à un traumatisme obstétrical, sans précision
- P21.0 Asphyxie obstétricale grave
- P21.1 Asphyxie obstétricale légère ou modérée
- P21.9 Asphyxie obstétricale, sans précision
- P52.0 Hémorragie intraventriculaire (non traumatique), degré 1, du fœtus et du nouveau-né
- P52.1 Hémorragie intraventriculaire (non traumatique), degré 2, du fœtus et du nouveau-né
- P52.2 Hémorragie intraventriculaire (non traumatique), degré 3, du fœtus et du nouveau-né

- P52.3 Hémorragie intraventriculaire (non traumatique) du fœtus et du nouveau-né, sans précision
- P52.4 Hémorragie intracérébrale (non traumatique) du fœtus et du nouveau-né
- P52.5 Hémorragie sous-arachnoïdienne (non traumatique) du fœtus et du nouveau-né
- P52.6 Hémorragie cérébelleuse et de la fosse postérieure (non traumatique) du fœtus et du nouveau-né
- P52.8 Autres hémorragies intracrâniennes (non traumatiques) du fœtus et du nouveau-né
- P52.9 Hémorragie intracrânienne (non traumatique) du fœtus et du nouveau-né, sans précision
- P90 Convulsions du nouveau-né
- P91.0 Ischémie cérébrale néonatale
- P91.1 Kystes périventriculaires acquis du nouveau-né
- P91.2 Leucomalacie cérébrale néonatale
- P91.3 Irritabilité cérébrale du nouveau-né
- P91.4 Baisse de l'activité cérébrale du nouveau-né
- P91.5 Coma du nouveau-né
- P91.6 Encéphalopathie anoxo-ischémique [hypoxique ischémique] du nouveau-né
- P91.7 Hydrocéphalie acquise du nouveau-né
- P91.80 Syndrome d'enfermement et syndrome apallique chez le nouveau-né
- P91.88 Autres troubles cérébraux précisés chez le nouveau-né
- P91.9 Affection cérébrale du nouveau-né, sans précision
- P94.0 Myasthénie transitoire néonatale
- Q00.0 Anencéphalie
- Q00.1 Cranio-rachischisis
- Q00.2 Inencéphalie
- Q01.0 Encéphalocèle frontale
- Q01.1 Encéphalocèle naso-frontale
- Q01.2 Encéphalocèle occipitale
- Q01.8 Encéphalocèle d'autres localisations
- Q01.9 Encéphalocèle, sans précision
- Q02 Microcéphalie
- Q03.0 Malformations de l'aqueduc de Sylvius
- Q03.1 Atrésie des fentes de Luschka et du foramen de Magendie
- Q03.8 Autres hydrocéphalies congénitales
- Q03.9 Hydrocéphalie congénitale, sans précision
- Q04.0 Malformations congénitales du corps calleux
- Q04.1 Arhinencéphalie
- Q04.2 Holoprosencéphalie
- Q04.3 Autres anomalies localisées du développement de l'encéphale
- Q04.4 Dysplasie du septum et des voies optiques
- Q04.5 Mégalencéphalie
- Q04.6 Kystes cérébraux congénitaux
- Q04.8 Autres malformations congénitales précisées de l'encéphale
- Q04.9 Malformation congénitale de l'encéphale, sans précision
- Q05.0 Spina bifida cervical, avec hydrocéphalie
- Q05.1 Spina bifida thoracique, avec hydrocéphalie
- Q05.2 Spina bifida lombaire, avec hydrocéphalie
- Q05.3 Spina bifida sacré, avec hydrocéphalie
- Q05.4 Spina bifida, avec hydrocéphalie, sans précision
- Q05.5 Spina bifida cervical, sans hydrocéphalie
- Q05.6 Spina bifida thoracique, sans hydrocéphalie
- Q05.7 Spina bifida lombaire, sans hydrocéphalie



- Q05.8 Spina bifida sacré, sans hydrocéphalie
- Q05.9 Spina bifida, sans précision
- Q06.0 Amyélie
- Q06.1 Hypoplasie et dysplasie de la moelle épinière
- Q06.2 Diastématomyélie
- Q06.3 Autres malformations congénitales de la queue de cheval
- Q06.4 Hydromyélie
- Q06.8 Autres malformations congénitales précisées de la moelle épinière
- Q06.9 Malformation congénitale de la moelle épinière, sans précision
- Q07.0 Syndrome d'Arnold-Chiari
- Q07.8 Autres malformations congénitales précisées du système nerveux
- Q07.9 Malformation congénitale du système nerveux, sans précision
- Q28.00 Anévrisme artério-veineux congénital des vaisseaux précérébraux
- Q28.01 Fistule artério-veineuse congénitale des vaisseaux précérébraux
- Q28.08 Autres malformations artério-veineuses congénitales des vaisseaux précérébraux
- Q28.09 Malformation artério-veineuse congénitale des vaisseaux précérébraux, non précisée
- Q28.10 Anévrisme congénital des vaisseaux précérébraux
- Q28.11 Fistule congénitale des vaisseaux précérébraux
- Q28.18 Autres malformations congénitales des vaisseaux précérébraux
- Q28.19 Malformation congénitale des vaisseaux précérébraux, non précisée
- Q28.20 Anévrisme artério-veineux congénital des vaisseaux cérébraux
- Q28.21 Fistule artério-veineuse congénitale des vaisseaux cérébraux
- Q28.28 Autres malformations artério-veineuses congénitales des vaisseaux cérébraux
- Q28.29 Malformation artério-veineuse congénitale des vaisseaux cérébraux, non précisée
- Q28.30 Anévrisme congénital des vaisseaux cérébraux
- Q28.31 Fistule congénitale des vaisseaux cérébraux
- Q28.38 Autres malformations congénitales des vaisseaux cérébraux
- Q28.39 Malformation congénitale des vaisseaux cérébraux, non précisée
- Q76.0 Spina bifida occulta
- Q85.0 Neurofibromatose (non maligne)
- Q85.1 Sclérose tubéreuse
- Q90.0 Trisomie 21, non-disjonction méiotique
- Q90.1 Trisomie 21, mosaïque chromosomique (non-disjonction mitotique)
- Q90.2 Trisomie 21, translocation
- Q90.9 Syndrome de Down, sans précision
- Q91.0 Trisomie 18, non-disjonction méiotique
- Q91.1 Trisomie 18, mosaïque chromosomique (non-disjonction mitotique)
- Q91.2 Trisomie 18, translocation
- Q91.3 Syndrome d'Edwards, sans précision
- Q91.4 Trisomie 13, non-disjonction méiotique
- Q91.5 Trisomie 13, mosaïque chromosomique (non-disjonction mitotique)
- Q91.6 Trisomie 13, translocation
- Q91.7 Syndrome de Patau, sans précision
- Q93.0 Monosomie d'un chromosome entier, non-disjonction méiotique
- Q93.1 Monosomie d'un chromosome entier, mosaïque chromosomique (non-disjonction mitotique)
- Q93.2 Chromosome remplacé par un anneau ou dicentrique
- Q93.3 Délétion du bras court du chromosome 4
- Q93.4 Délétion du bras court du chromosome 5
- Q93.5 Autres délétions partielles d'un chromosome
- Q93.6 Délétions vues seulement à la prométaphase



- Q93.7 Délétions avec autres réarrangements complexes
- Q93.8 Autres délétions des autosomes
- Q93.9 Délétion des autosomes, sans précision
- R20.0 Anesthésie cutanée
- R20.1 Hypoesthésie cutanée
- R20.2 Paresthésie cutanée
- R20.3 Hyperesthésie
- R20.8 Troubles de la sensibilité cutanée, autres et non précisés
- R25.0 Mouvements anormaux de la tête
- R25.1 Tremblement, sans précision
- R25.3 Fasciculation
- R25.8 Mouvements involontaires anormaux, autres et non précisés
- R26.0 Démarche ataxique
- R26.1 Démarche paralytique
- R26.8 Anomalies de la démarche et de la motilité, autres et non précisées
- R27.0 Ataxie, sans précision
- R27.8 Troubles de la coordination, autres et non précisés
- R29.1 Méningisme
- R29.2 Réflexes anormaux
- R29.3 Posture anormale
- R29.5 Négligence neurologique
- R29.6 Chutes à répétition, non classées ailleurs
- R29.8 Symptômes et signes relatifs aux systèmes nerveux et ostéo-musculaire, autres et non précisés
- R40.0 Somnolence
- R40.1 Stupeur
- R40.2 Coma, sans précision
- R41.0 Désorientation, sans précision
- R43.0 Anosmie
- R43.1 Parosmie
- R43.2 Paragueusie
- R43.8 Troubles de l'odorat et du goût, autres et non précisés
- R44.1 Hallucinations visuelles
- R47.0 Dysphasie et aphasie
- R47.1 Dysarthrie et anarthrie
- R47.8 Troubles du langage, autres et non précisés
- R51 Céphalée
- R54 Sénilité
- R56.0 Convulsions fébriles
- R56.8 Convulsions, autres et non précisées
- R83.0 Résultats anormaux de l'examen du liquide céphalorachidien: Taux anormal d'enzymes
- R83.1 Résultats anormaux de l'examen du liquide céphalorachidien: Taux anormal d'hormones
- R83.2 Résultats anormaux de l'examen du liquide céphalorachidien: Taux anormal de drogues, autres substances médicamenteuses ou biologiquement actives
- R83.3 Résultats anormaux de l'examen du liquide céphalorachidien: Taux anormal de substances d'origine principalement non médicinale
- R83.4 Résultats anormaux de l'examen du liquide céphalorachidien: Résultats immunologiques anormaux
- R83.5 Résultats anormaux de l'examen du liquide céphalorachidien: Résultats microbiologiques anormaux

- R83.6 Résultats anormaux de l'examen du liquide céphalorachidien: Résultats cytologiques anormaux
- R83.7 Résultats anormaux de l'examen du liquide céphalorachidien: Résultats histologiques anormaux
- R83.8 Résultats anormaux de l'examen du liquide céphalorachidien: Autres résultats anormaux
- R83.9 Résultats anormaux de l'examen du liquide céphalorachidien: Résultat anormal, sans précision
- R90.0 Lésion intracrânienne
- R90.8 Autres résultats anormaux d'imagerie diagnostique du système nerveux central
- R93.0 Résultats anormaux d'imagerie diagnostique du crâne et de la tête, non classés ailleurs
- R94.0 Résultats anormaux d'explorations fonctionnelles du système nerveux central
- R94.1 Résultats anormaux d'explorations fonctionnelles du système nerveux périphérique et épreuves sensorielles spéciales
- R95.0 Syndrome de la mort subite du nourrisson avec mention d'autopsie
- R95.9 Syndrome de la mort subite du nourrisson sans mention d'autopsie
- S04.0 Lésion traumatique du nerf et des voies optiques
- S04.1 Lésion traumatique du nerf moteur oculaire commun
- S04.2 Lésion traumatique du nerf pathétique
- S04.3 Lésion traumatique du nerf trijumeau
- S04.4 Lésion traumatique du nerf moteur oculaire externe
- S04.5 Lésion traumatique du nerf facial
- S04.7 Lésion traumatique du nerf spinal
- S04.8 Lésion traumatique d'autres nerfs crâniens
- S04.9 Lésion traumatique d'un nerf crânien, sans précision
- S06.0 Commotion
- S06.1 Œdème cérébral traumatique
- S06.20 Lésion traumatique cérébrale et cérébelleuse diffuse, SAI
- S06.21 Contusion cérébrale diffuse
- S06.22 Contusion cérébelleuse diffuse
- S06.23 Hématomes cérébral et cérébelleux multiples
- S06.28 Autres lésions cérébrales et cérébelleuses diffuses
- S06.30 Atteinte limitée ou circonscrite du tissu cérébral, SAI
- S06.31 Contusion cérébrale circonscrite
- S06.32 Contusion cérébelleuse circonscrite
- S06.33 Hématome cérébral circonscrit
- S06.34 Hématome cérébelleux circonscrit
- S06.38 Autres lésions cérébrales et cérébelleuses circonscrites
- S06.4 Hémorragie épidurale
- S06.5 Hémorragie sous-durale traumatique
- S06.6 Hémorragie sous-arachnoïdienne traumatique
- S06.70 Perte de connaissance/coma lors de traumatisme crânio-cérébral: Moins de 30 minutes
- S06.71 Perte de connaissance/coma lors de traumatisme crânio-cérébral: de 30 minutes à 24 heures
- S06.72 Perte de connaissance/coma lors de traumatisme crânio-cérébral: Plus de 24 heures, avec retour au stade de connaissance antérieur
- S06.73 Perte de connaissance/coma lors de traumatisme crânio-cérébral: Plus de 24 heures, sans retour au stade de connaissance antérieur
- S06.79 Perte de connaissance/coma lors de traumatisme crânio-cérébral: Durée non précisée
- S06.8 Autres lésions traumatiques intracrâniennes
- S06.9 Lésion traumatique intracrânienne, sans précision
- S14.0 Contusion et œdème de la moelle cervicale

- S14.10 Lésion de la moelle cervicale, SAI
- S14.11 Lésion transversale complète de la moelle cervicale
- S14.12 Lésion centrale de la moelle cervicale (lésion transversale incomplète)
- S14.13 Autres lésions transversales incomplètes de la moelle cervicale
- S14.2 Lésion traumatique d'une racine nerveuse du rachis cervical
- S14.3 Lésion traumatique du plexus brachial
- S14.4 Lésion traumatique des nerfs périphériques du cou
- S14.5 Lésion traumatique des nerfs sympathiques cervicaux
- S14.6 Lésion traumatique de nerfs du cou, autres et non précisés
- S14.70 Niveau fonctionnel d'une lésion de la moelle cervicale: Niveau SAI
- S14.71 Niveau fonctionnel d'une lésion de la moelle cervicale: C1
- S14.72 Niveau fonctionnel d'une lésion de la moelle cervicale: C2
- S14.73 Niveau fonctionnel d'une lésion de la moelle cervicale: C3
- S14.74 Niveau fonctionnel d'une lésion de la moelle cervicale: C4
- S14.75 Niveau fonctionnel d'une lésion de la moelle cervicale: C5
- S14.76 Niveau fonctionnel d'une lésion de la moelle cervicale: C6
- S14.77 Niveau fonctionnel d'une lésion de la moelle cervicale: C7
- S14.78 Niveau fonctionnel d'une lésion de la moelle cervicale: C8
- S18 Amputation traumatique au niveau du cou
- S19.80 Lésion traumatique des méninges rachidiennes cervicales
- S24.0 Contusion et œdème de la moelle dorsale
- S24.10 Lésion médullaire dorsale sans autre précision
- S24.11 Lésion transversale complète de la moelle dorsale
- S24.12 Lésion centrale de la moelle dorsale (lésion transversale incomplète)
- S24.2 Lésion traumatique d'une racine nerveuse du rachis dorsal
- S24.3 Lésion traumatique de nerfs périphériques du thorax
- S24.4 Lésion traumatique de nerfs sympathiques du thorax
- S24.5 Lésion traumatique d'autres nerfs du thorax
- S24.6 Lésion traumatique d'un nerf non précisé du thorax
- S24.70 Niveau fonctionnel d'une lésion de la moelle dorsale: Niveau SAI
- S24.71 Niveau fonctionnel d'une lésion de la moelle dorsale: D1
- S24.72 Niveau fonctionnel d'une lésion de la moelle dorsale: D2/D3
- S24.73 Niveau fonctionnel d'une lésion de la moelle dorsale: D4/D5
- S24.74 Niveau fonctionnel d'une lésion de la moelle dorsale: D6/D7
- S24.75 Niveau fonctionnel d'une lésion de la moelle dorsale: D8/D9
- S24.76 Niveau fonctionnel d'une lésion de la moelle dorsale: D10/D11
- S24.77 Niveau fonctionnel d'une lésion de la moelle dorsale: D12
- S29.80 Lésion traumatique des méninges rachidiennes dorsales
- S34.0 Contusion et œdème de la moelle lombaire [Conus medullaris]
- S34.10 Lésion transversale complète de la moelle lombaire
- S34.11 Lésion transversale incomplète de la moelle lombaire
- S34.18 Autre lésion de la moelle lombaire
- S34.2 Lésion traumatique de la racine nerveuse du rachis lombaire et sacré
- S34.30 Syndrome traumatique complet de la queue de cheval
- S34.31 Syndrome traumatique incomplet de la queue de cheval
- S34.38 Lésion autre et non précisée de la queue de cheval
- S34.4 Lésion traumatique du plexus lombo-sacré
- S34.5 Lésion traumatique des nerfs sympathiques lombaires, sacrés et du bassin
- S34.6 Lésion traumatique de nerf(s) périphérique(s) de l'abdomen, des lombes et du bassin
- S34.70 Niveau fonctionnel d'une lésion médullaire lombo-sacrée: Niveau SAI

- S34.71 Niveau fonctionnel d'une lésion médullaire lombo-sacrée: L1  
S34.72 Niveau fonctionnel d'une lésion médullaire lombo-sacrée: L2  
S34.73 Niveau fonctionnel d'une lésion médullaire lombo-sacrée: L3  
S34.74 Niveau fonctionnel d'une lésion médullaire lombo-sacrée: L4  
S34.75 Niveau fonctionnel d'une lésion médullaire lombo-sacrée: L5  
S34.76 Niveau fonctionnel d'une lésion médullaire lombo-sacrée: S1  
S34.77 Niveau fonctionnel d'une lésion médullaire lombo-sacrée: S2-S5  
S34.8 Lésion traumatique de nerfs autres et non précisés au niveau de l'abdomen, des lombes et du bassin  
S39.81 Lésion traumatique des méninges rachidiennes lombosacrées  
S44.0 Lésion traumatique du nerf cubital au niveau du bras  
S44.1 Lésion traumatique du nerf médian au niveau du bras  
S44.2 Lésion traumatique du nerf radial au niveau du bras  
S44.3 Lésion traumatique du nerf axillaire  
S44.4 Lésion traumatique du nerf musculo-cutané  
S44.5 Lésion traumatique d'un nerf cutané sensitif au niveau de l'épaule et du bras  
S44.7 Lésion traumatique de multiples nerfs au niveau de l'épaule et du bras  
S44.8 Lésion traumatique d'autres nerfs au niveau de l'épaule et du bras  
S44.9 Lésion traumatique d'un nerf non précisé, au niveau de l'épaule et du bras  
S54.0 Lésion traumatique du nerf cubital au niveau de l'avant-bras  
S54.1 Lésion traumatique du nerf médian au niveau de l'avant-bras  
S54.2 Lésion traumatique du nerf radial au niveau de l'avant-bras  
S54.3 Lésion traumatique d'un nerf sensitif cutané au niveau de l'avant-bras  
S54.7 Lésion traumatique de multiples nerfs au niveau de l'avant-bras  
S54.8 Lésion traumatique d'autres nerfs au niveau de l'avant-bras  
S54.9 Lésion traumatique d'un nerf non précisé, au niveau de l'avant-bras  
S64.0 Lésion traumatique du nerf cubital au niveau du poignet et de la main  
S64.1 Lésion traumatique du nerf médian au niveau du poignet et de la main  
S64.2 Lésion traumatique du nerf radial au niveau du poignet et de la main  
S64.3 Lésion traumatique du nerf collatéral du pouce  
S64.4 Lésion traumatique du nerf collatéral d'un autre doigt  
S64.7 Lésion traumatique de multiples nerfs au niveau du poignet et de la main  
S64.8 Lésion traumatique d'autres nerfs au niveau du poignet et de la main  
S64.9 Lésion traumatique d'un nerf non précisé, au niveau du poignet et de la main  
S74.0 Lésion traumatique du nerf sciatique au niveau de la hanche et de la cuisse  
S74.1 Lésion traumatique du nerf fémoral au niveau de la hanche et de la cuisse  
S74.2 Lésion traumatique d'un nerf cutané sensitif au niveau de la hanche et de la cuisse  
S74.7 Lésion traumatique de multiples nerfs au niveau de la hanche et de la cuisse  
S74.8 Lésion traumatique d'autres nerfs au niveau de la hanche et de la cuisse  
S74.9 Lésion traumatique d'un nerf non précisé, au niveau de la hanche et de la cuisse  
S84.0 Lésion traumatique du nerf sciatique poplité interne au niveau de la jambe  
S84.1 Lésion traumatique du nerf sciatique poplité externe au niveau de la jambe  
S84.2 Lésion traumatique d'un nerf cutané sensitif au niveau de la jambe  
S84.7 Lésion traumatique de multiples nerfs au niveau de la jambe  
S84.8 Lésion traumatique d'autres nerfs au niveau de la jambe  
S84.9 Lésion traumatique d'un nerf non précisé, au niveau de la jambe  
S94.0 Lésion traumatique du nerf plantaire externe  
S94.1 Lésion traumatique du nerf plantaire interne  
S94.2 Lésion traumatique du nerf tibial antérieur au niveau de la cheville et du pied  
S94.3 Lésion traumatique d'un nerf cutané sensitif au niveau de la cheville et du pied

---

S94.7	Lésion traumatique de multiples nerfs au niveau de la cheville et du pied
S94.8	Lésion traumatique d'autres nerfs au niveau de la cheville et du pied
S94.9	Lésion traumatique d'un nerf non précisé, au niveau de la cheville et du pied
T02.00	Fractures de la tête avec fractures du cou: fermée ou SAI
T02.01	Fractures de la tête avec fractures du cou: ouverte
T06.0	Lésions traumatiques du cerveau et des nerfs crâniens avec lésions traumatiques des nerfs et de la moelle épinière au niveau du cou
T06.1	Lésions traumatiques des nerfs et de la moelle épinière de plusieurs autres parties du corps
T06.2	Lésions traumatiques des nerfs de plusieurs parties du corps
T09.3	Lésion traumatique de la moelle épinière, niveau non précisé
T09.4	Lésion traumatique d'un nerf, de la racine nerveuse et du plexus rachidien du tronc, non précisés
T11.3	Lésion traumatique d'un nerf non précisé du membre supérieur, niveau non précisé
T13.3	Lésion traumatique d'un nerf non précisé du membre inférieur, niveau non précisé
T14.4	Lésion traumatique de nerf(s) d'une partie du corps non précisée
T85.0	Complication mécanique d'un shunt ventriculaire intracrânien (communication)
T85.1	Complication mécanique de l'implantation d'un stimulateur électronique du système nerveux
T85.72	Infection et réaction inflammatoire dues à des prothèses, implants et greffes internes du système nerveux
T85.81	Autres complications dues à des prothèses, implants et greffes internes du système nerveux
T90.2	Séquelles d'une fracture du crâne ou des os de la face
T90.3	Séquelles de lésion traumatique de nerfs crâniens
T90.5	Séquelles de lésion traumatique intracrânienne
T91.3	Séquelles de lésion traumatique de la moelle épinière
T92.4	Séquelles d'une lésion traumatique de nerfs du membre supérieur
T93.4	Séquelles de lésion traumatique de nerfs du membre inférieur
U52.0	Indice de Barthel de la réadaptation précoce: 31 points et plus
U52.1	Indice de Barthel de la réadaptation précoce: -75 à 30 points
U52.2	Indice de Barthel de la réadaptation précoce: -200 à -76 points
U52.3	Indice de Barthel de la réadaptation précoce: moins de -200 points
Z03.3	Mise en observation pour suspicion d'affection du système nerveux

---

### 3.3 Forfaits

#### 3.3.1 C01.00

Forfait	Texte
C01.00Z	Implantation d'une pompe à médicaments

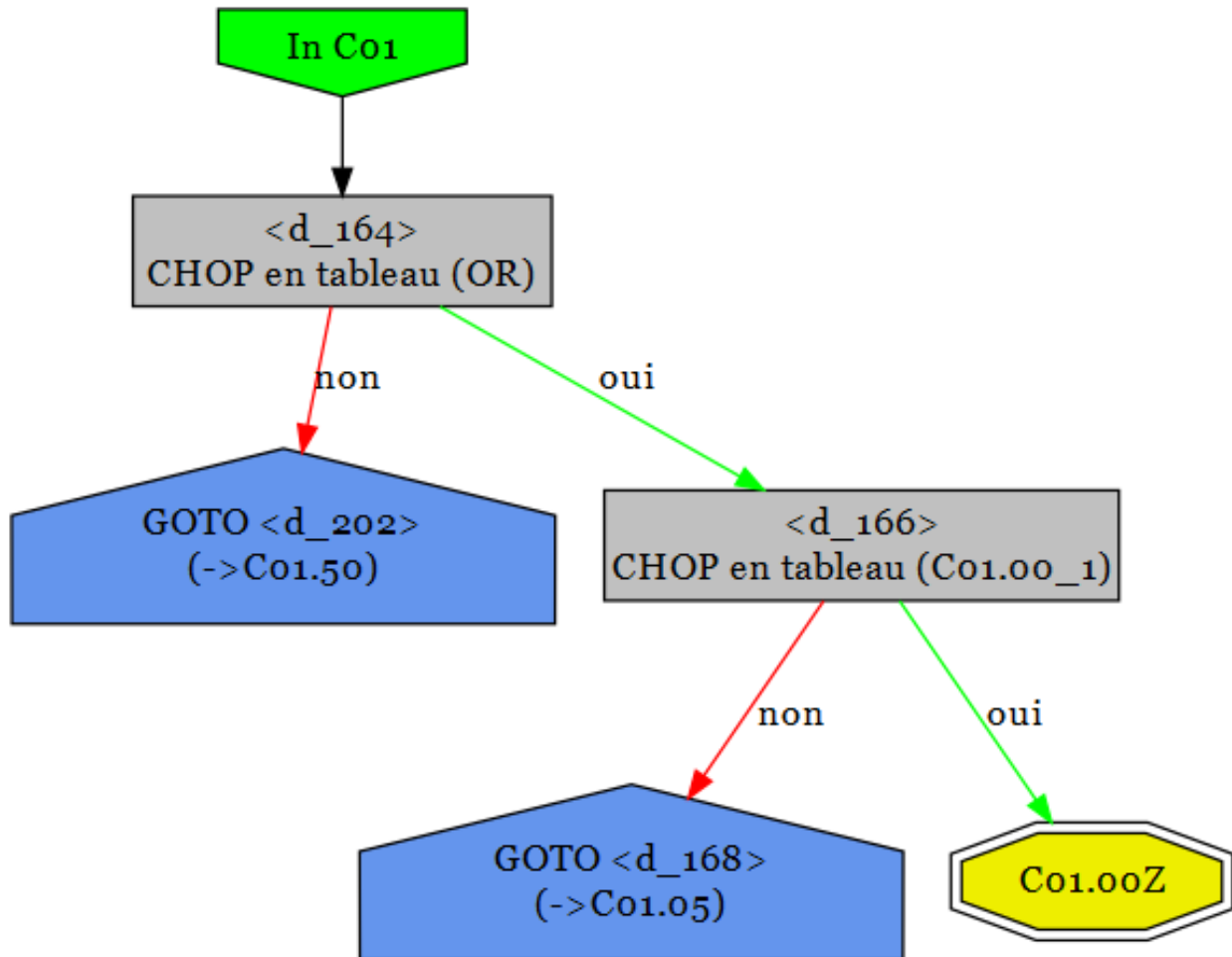

3.3.2 C01.05

Forfait	Texte
C01.05A	Implantation d'un stimulateur du nerf vagal
C01.05B	Implantation/révision d'un autre stimulateur ou implantation d'électrodes intracrâniennes

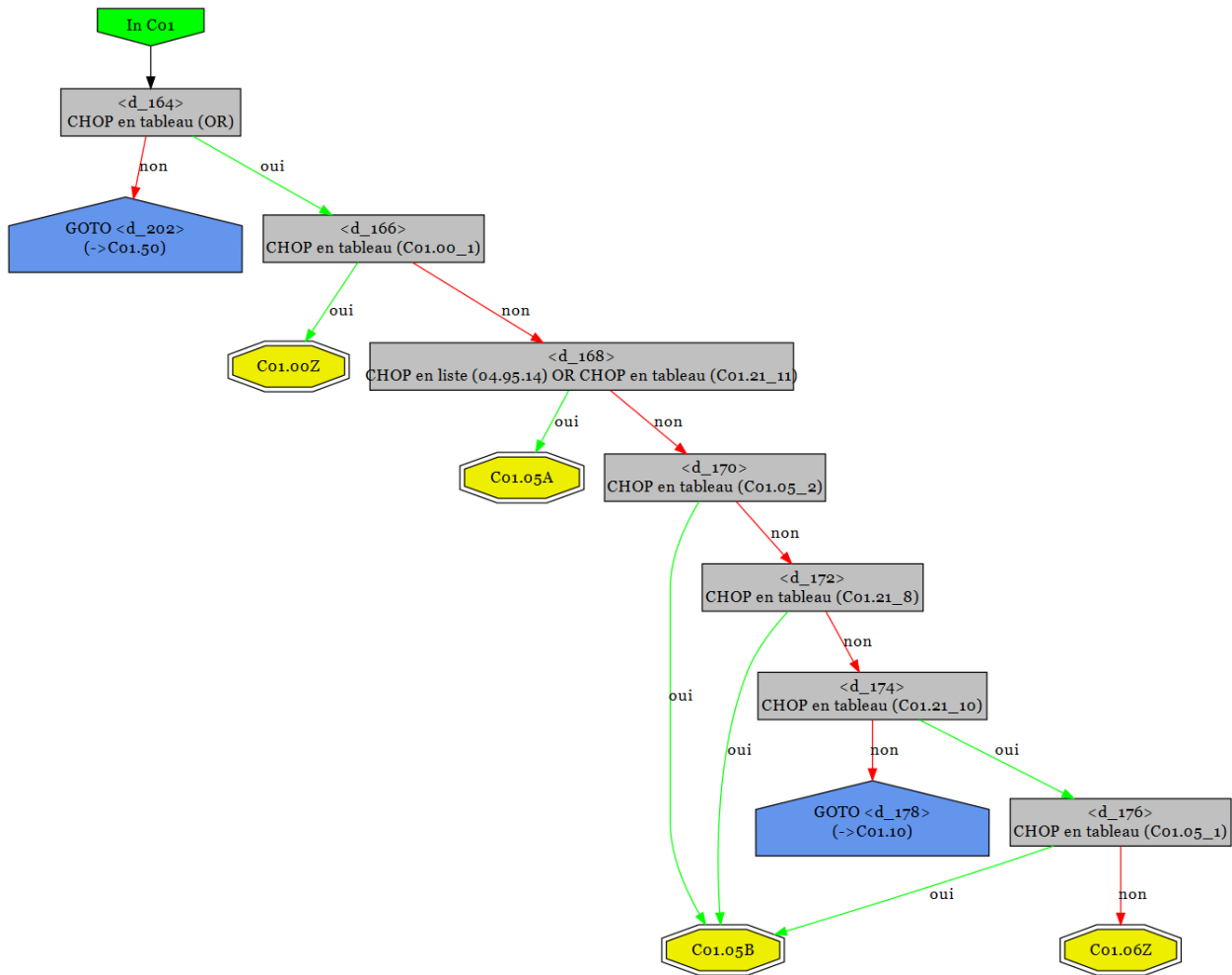

3.3.3 C01.06

Forfait	Texte
C01.06Z	Ablation de neurostimulateurs et d'électrodes

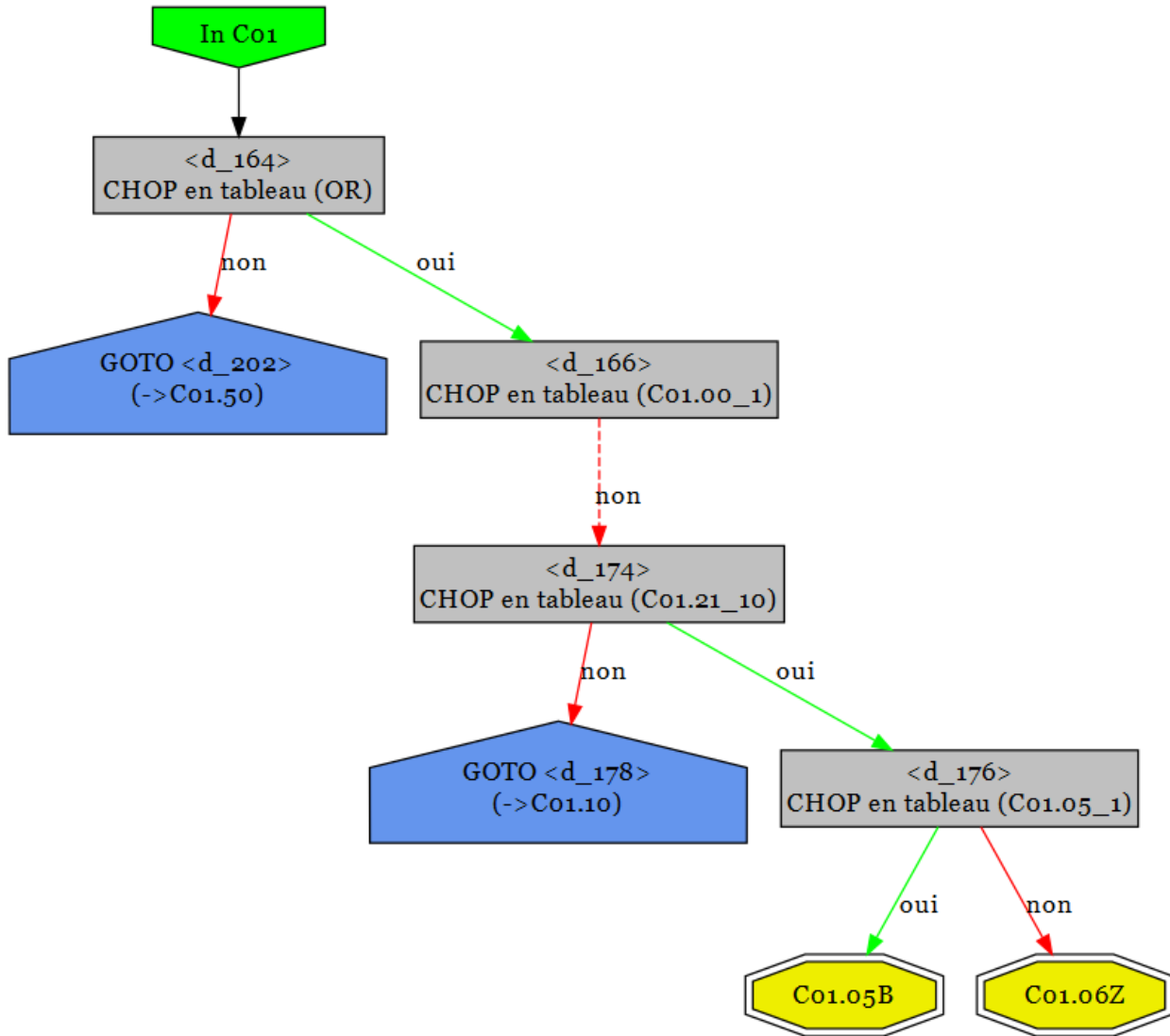



3.3.4 C01.10

Forfait	Texte
C01.10Z	Pose d'un cathéter épidural et autres interventions sur le crâne

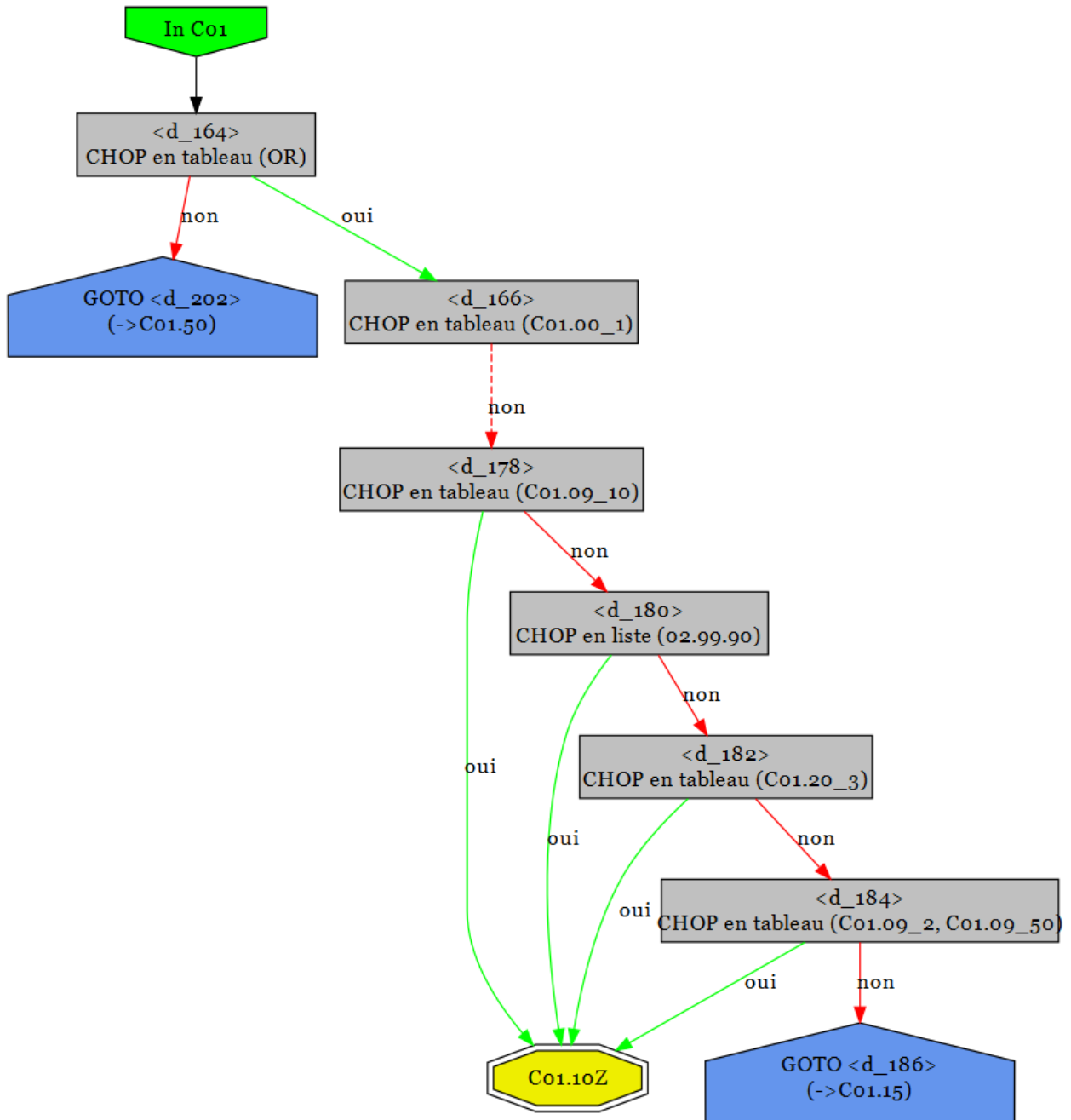

3.3.5 C01.15

Forfait	Texte
C01.15A	Décompression/neurolyse complexe
C01.15B	Décompression/neurolyse, autres localisations (à l'exception du tunnel carpien/tarsien)
C01.15C	Décompression du nerf en cas de syndrome du canal carpien/tarsien, anesthésie par l'anesthésiste
C01.15D	Décompression du nerf en cas de syndrome du canal carpien/tarsien

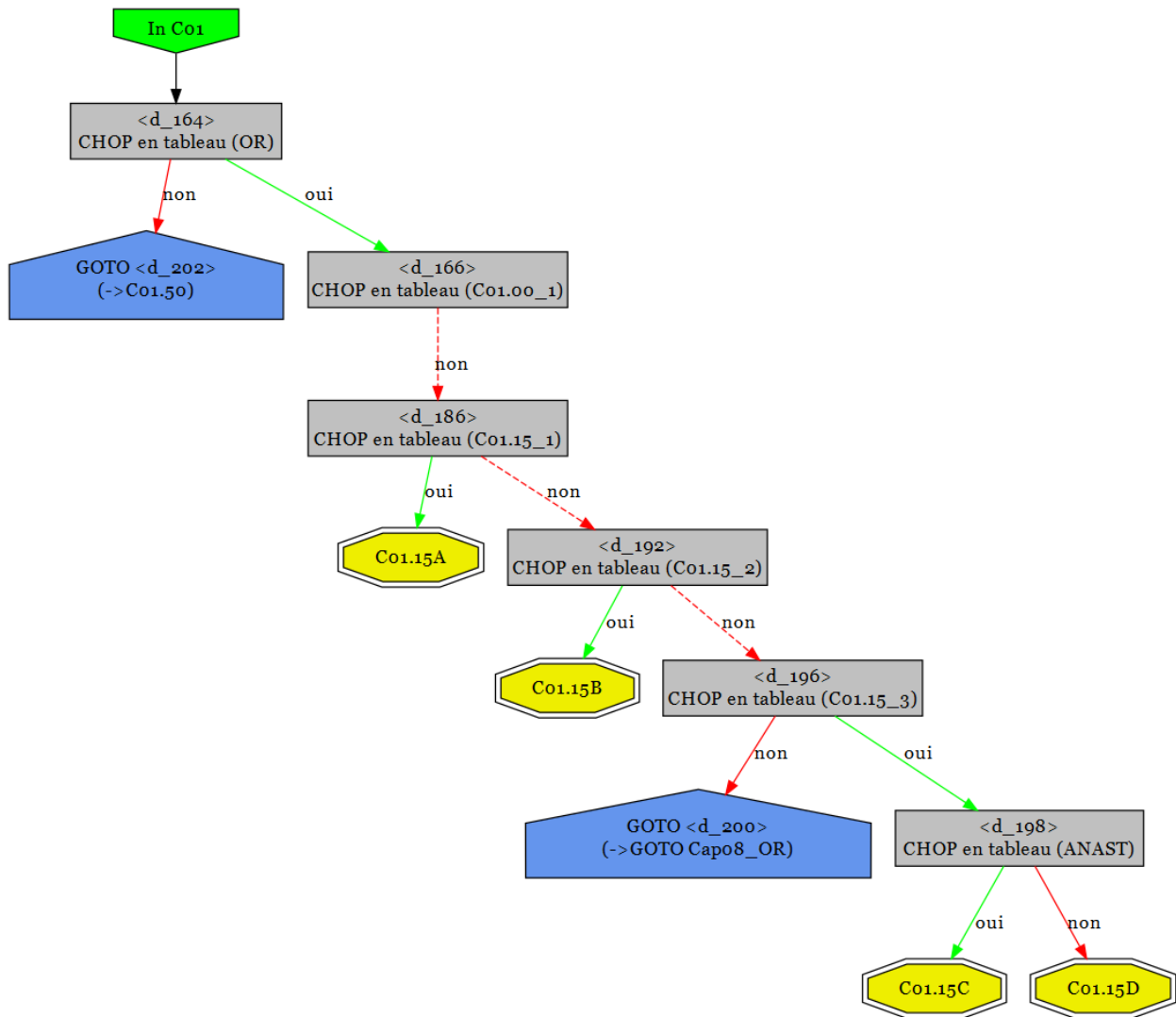

3.3.6 C01.16

Forfait	Texte
C01.16A	Suture nerveuse complexe ou excision/destruction de nerfs
C01.16B	Suture nerveuse, autres localisations

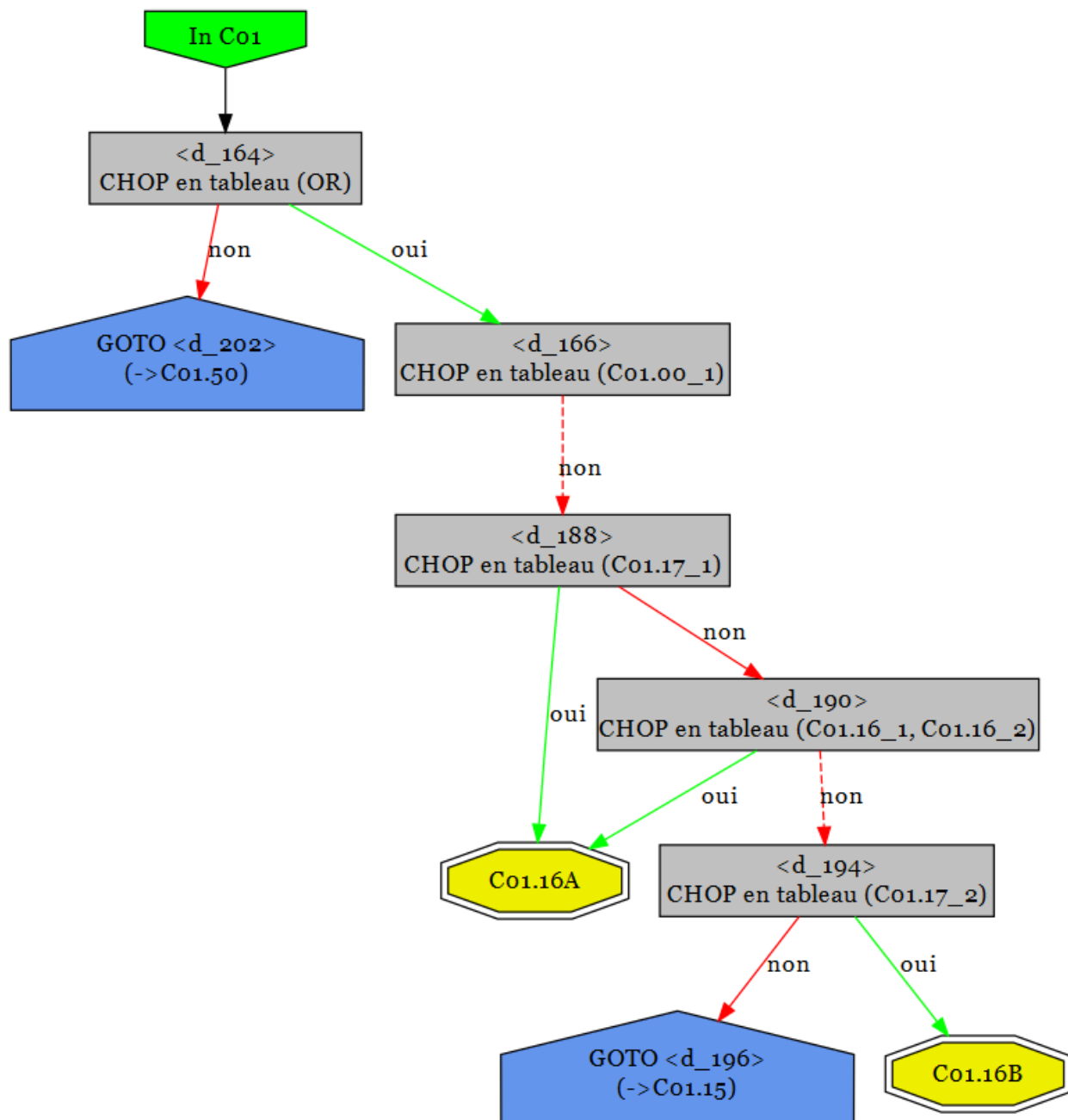

### 3.3.7 C01.50

Forfait	Texte
C01.50A	Ponction lombaire ou sous-occipitale avec thérapie médicamenteuse complexe (M09AX07)
C01.50B	Ponction lombaire ou sous-occipitale, anesthésie par l'anesthésiste ou avec imagerie CT/IRM
C01.50C	Ponction lombaire ou sous-occipitale

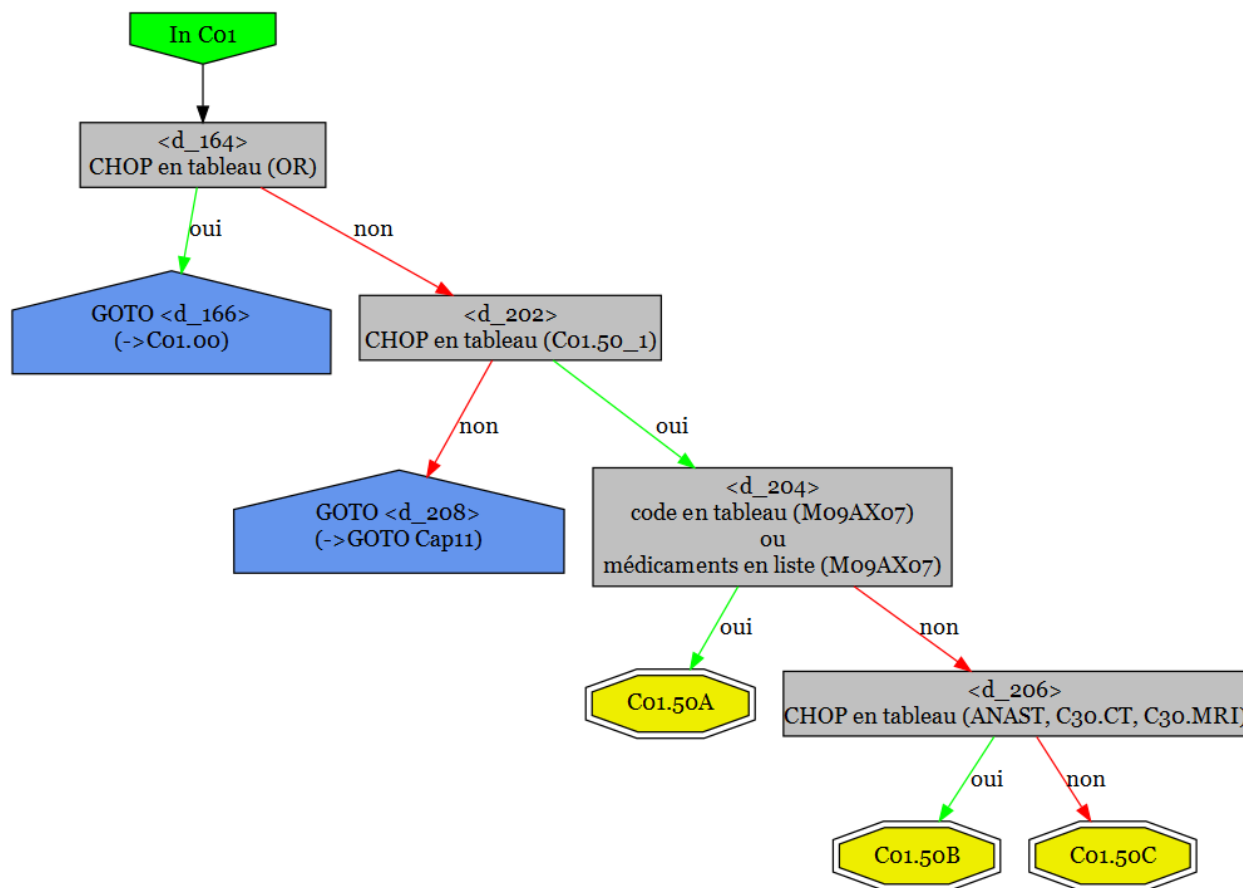

## 3.4 Tableaux des prestations

### 3.4.1 C01.00\_1

C01.00\_1 :

Code	Texte	Type
02.98.10	Implantation ou remplacement d'une pompe de perfusion totalement implantable pour perfusion intraventriculaire, SAP	CHOP
02.98.11	Implantation ou remplacement d'une pompe de perfusion totalement implantable pour perfusion intraventriculaire avec profil journalier variable programmable	CHOP
02.98.12	Implantation ou remplacement d'une pompe de perfusion totalement implantable pour perfusion intraventriculaire à débit constant	CHOP

02.98.13	Implantation ou remplacement d'une pompe de perfusion totalement implantable pour perfusion intraventriculaire avec surveillance électronique intégrée de l'occlusion	CHOP
02.98.19	Implantation ou remplacement d'une pompe de perfusion totalement implantable pour perfusion intraventriculaire, autre	CHOP
02.9A.11	Implantation ou remplacement d'un neurostimulateur avec électrodes intégrées pour stimulation du ganglion sphéno-palatinal [GSP]	CHOP
03.9B.10	Implantation ou remplacement d'une pompe de perfusion totalement implantable pour perfusion intrathécale et épidurale, SAP	CHOP
03.9B.11	Implantation ou remplacement d'une pompe de perfusion totalement implantable pour perfusion intrathécale et épidurale avec profil journalier variable programmable	CHOP
03.9B.12	Implantation ou remplacement d'une pompe de perfusion totalement implantable pour perfusion intrathécale et épidurale à débit constant	CHOP
03.9B.13	Implantation ou remplacement d'une pompe de perfusion totalement implantable pour perfusion intrathécale et épidurale avec surveillance électronique intégrée de l'occlusion	CHOP
03.9B.19	Implantation ou remplacement d'une pompe de perfusion totalement implantable pour perfusion intrathécale et épidurale, autre	CHOP

### 3.4.2 C01.05\_1

#### C01.05\_1 :

Code	Texte	Type
03.93.00	Implantation ou remplacement d'électrode(s) de neurostimulateur rachidien, SAP	CHOP
03.93.10	Implantation ou remplacement d'électrode(s) de neurostimulateur épidural temporaire, système à une électrode, stimulation d'essai	CHOP
03.93.11	Implantation ou remplacement d'électrode(s) de neurostimulateur épidural temporaire, système à plusieurs électrodes, stimulation d'essai	CHOP
03.93.20	Implantation ou remplacement d'électrode(s) de neurostimulateur épidural permanent par voie percutanée, système à une électrode, stimulation continue	CHOP
03.93.21	Implantation ou remplacement d'électrode(s) de neurostimulateur épidural permanent par voie percutanée, système à plusieurs électrodes, stimulation continue	CHOP
03.93.22	Implantation ou remplacement par voie chirurgicale ouverte d'électrode(s) de neurostimulateur épidural permanent, système à une électrode, stimulation continue	CHOP
03.93.23	Implantation ou remplacement par voie chirurgicale ouverte d'électrode(s) de neurostimulateur épidural permanent, système à plusieurs électrodes, stimulation continue	CHOP
03.93.30	Implantation ou remplacement d'électrode sous-durale pour stimulation de racine antérieure	CHOP
03.93.99	Implantation ou remplacement d'électrode(s) de neurostimulateur rachidien, autre	CHOP
04.92.00	Implantation ou remplacement d'électrode(s) de neurostimulateur périphérique, SAP	CHOP
04.92.10	Implantation ou remplacement d'électrode(s) de neurostimulateur périphérique temporaire, système à une électrode, test de stimulation	CHOP
04.92.11	Implantation ou remplacement d'électrode(s) de neurostimulateur périphérique temporaire, système à plusieurs électrodes, test de stimulation	CHOP
04.92.20	Implantation ou remplacement d'électrode(s) de neurostimulateur périphérique permanent par voie percutanée, électrode en baguette, système à une électrode	CHOP
04.92.21	Implantation ou remplacement d'électrode(s) de neurostimulateur périphérique permanent par voie percutanée, électrode en baguette, système à plusieurs électrodes	CHOP

04.92.30	Implantation ou remplacement par voie chirurgicale ouverte d'électrode(s) de neurostimulateur périphérique permanent, électrode à plaque, système à une électrode	CHOP
04.92.31	Implantation ou remplacement par voie chirurgicale ouverte d'électrode(s) de neurostimulateur périphérique permanent, électrode à plaque, système à plusieurs électrodes	CHOP
04.92.40	Implantation ou remplacement d'une électrode pour stimulation du nerf vague	CHOP
04.92.99	Implantation ou remplacement d'électrode(s) de neurostimulateur périphérique, autre	CHOP

### 3.4.3 C01.05\_2

#### C01.05\_2 :

Code	Texte	Type
03.9A.10	Implantation ou remplacement d'un neurostimulateur pour neurostimulation épidurale, SAP	CHOP
03.9A.11	Implantation ou remplacement d'un neurostimulateur pour neurostimulation épidurale, système à une électrode, non rechargeable	CHOP
03.9A.12	Implantation ou remplacement d'un neurostimulateur pour neurostimulation épidurale, système à plusieurs électrodes, non rechargeable	CHOP
03.9A.13	Implantation ou remplacement d'un neurostimulateur pour neurostimulation épidurale, système à plusieurs électrodes, rechargeable	CHOP
03.9A.19	Implantation ou remplacement d'un neurostimulateur pour neurostimulation épidurale, autre	CHOP
04.95.10	Implantation ou remplacement d'un neurostimulateur pour neurostimulation périphérique, SAP	CHOP
04.95.11	Implantation ou remplacement d'un neurostimulateur pour neurostimulation périphérique, système à une électrode, non rechargeable	CHOP
04.95.12	Implantation ou remplacement d'un neurostimulateur pour neurostimulation périphérique, système à plusieurs électrodes, non rechargeable	CHOP
04.95.13	Implantation ou remplacement d'un neurostimulateur pour neurostimulation périphérique, système à plusieurs électrodes, rechargeable	CHOP
04.95.15	Implantation ou remplacement d'un neurostimulateur pour neurostimulation périphérique, système à une électrode, rechargeable	CHOP
04.95.19	Implantation ou remplacement d'un neurostimulateur pour neurostimulation périphérique, autre	CHOP

### 3.4.4 C01.09\_10

#### C01.09\_10 : Mise en place d'un cathéter permanent

Code	Texte	Type
03.90.00	Insertion de cathéter dans le canal rachidien pour perfusion de substances thérapeutiques ou palliatives, SAP	CHOP
03.90.10	Insertion ou remplacement de cathéter pour perfusion intrathécale et épidurale, cathéter temporaire pour perfusion d'essai	CHOP
03.90.11	Insertion ou remplacement de cathéter pour perfusion intrathécale et épidurale, cathéter permanent pour perfusion continue	CHOP

03.90.99	Insertion de cathéter dans le canal rachidien pour perfusion de substances thérapeutiques ou palliatives, autre	CHOP
----------	---	------

### 3.4.5 C01.09\_2

#### C01.09\_2 : Craniotomie et autres interventions sur le crâne

Code	Texte	Type
01.11.00	Biopsie fermée [percutanée] [à l'aiguille] de méninges cérébrales, SAP	CHOP
01.11.10	Biopsie stéréotaxique fermée [percutanée] [à l'aiguille] de méninges cérébrales	CHOP
01.11.99	Biopsie fermée [percutanée] [à l'aiguille] de méninges cérébrales, autre	CHOP
01.12.00	Biopsie de méninges cérébrales à ciel ouvert, SAP	CHOP
01.12.10	Biopsie stéréotaxique de méninges cérébrales, à ciel ouvert	CHOP
01.12.99	Biopsie de méninges cérébrales à ciel ouvert, autre	CHOP
01.13.00	Biopsie fermée [percutanée] [à l'aiguille] du cerveau, SAP	CHOP
01.13.10	Biopsie stéréotaxique fermée [percutanée] [à l'aiguille] du cerveau	CHOP
01.13.99	Biopsie fermée [percutanée] [à l'aiguille] du cerveau, autre	CHOP
01.14.00	Biopsie du cerveau à ciel ouvert, SAP	CHOP
01.14.10	Biopsie stéréotaxique du cerveau à ciel ouvert	CHOP
01.14.99	Biopsie du cerveau à ciel ouvert, autre	CHOP
01.15	Biopsie du crâne	CHOP
01.18.00	Autres techniques diagnostiques concernant le cerveau et les méninges cérébrales, SAP	CHOP
01.18.10	Biopsie fermée de vaisseau intracrânien	CHOP
01.18.11	Biopsie stéréotaxique fermée de vaisseau intracrânien	CHOP
01.18.19	Biopsie fermée de vaisseau intracrânien, autre	CHOP
01.18.20	Biopsie de vaisseau intracrânien à ciel ouvert	CHOP
01.18.21	Biopsie stéréotaxique de vaisseau intracrânien, à ciel ouvert	CHOP
01.18.29	Biopsie de vaisseau intracrânien à ciel ouvert, autre	CHOP
01.18.99	Autres techniques diagnostiques concernant le cerveau et les méninges cérébrales, autre	CHOP
01.26	Insertion et remplacement de cathéter dans la cavité crânienne ou le tissu cérébral	CHOP
01.27.00	Enlèvement de cathéter(s) de la cavité crânienne ou de tissu cérébral, SAP	CHOP
01.27.10	Enlèvement d'un cathéter intracérébral pour perfusion intraventriculaire	CHOP
01.27.99	Enlèvement de cathéter(s) de la cavité crânienne ou de tissu cérébral, autre	CHOP
01.28	Insertion de cathéter(s) intracrâniens par trou(s) de trépan	CHOP
01.29.00	Révision sans remplacement de cathéter(s) de la cavité crânienne ou de tissu cérébral, SAP	CHOP
01.29.10	Révision stéréotaxique sans remplacement de cathéters intracérébraux pour perfusion intraventriculaire	CHOP
01.29.99	Révision sans remplacement de cathéter(s) de la cavité crânienne ou de tissu cérébral, autre	CHOP
02.31	Drainage ventriculaire vers les structures de la tête et du cou	CHOP
02.32	Drainage ventriculaire vers le système circulatoire	CHOP
02.33	Drainage ventriculaire vers la cavité thoracique	CHOP
02.34	Drainage ventriculaire vers la cavité et les organes abdominaux	CHOP
02.35	Drainage ventriculaire vers le système urinaire	CHOP
02.39	Autres drainages ventriculaires	CHOP
02.41.00	Irrigation et exploration de drain ventriculaire, SAP	CHOP

02.41.10	Irrigation et exploration de drain ventriculaire, partie centrale	CHOP
02.41.20	Irrigation et exploration de drain ventriculaire, partie périphérique	CHOP
02.41.99	Irrigation et exploration de drain ventriculaire, autre	CHOP
02.42.00	Réinsertion de drain ventriculaire, SAP	CHOP
02.42.10	Réinsertion de drain ventriculaire, partie centrale	CHOP
02.42.20	Réinsertion de drain ventriculaire, partie périphérique	CHOP
02.42.99	Réinsertion de drain ventriculaire, autre	CHOP
02.43	Ablation de drain ventriculaire	CHOP
02.99.00	Autre opération du crâne, du cerveau et des méninges cérébrales, SAP	CHOP
02.99.10	Interventions stéréotaxiques au niveau du liquide céphalo-rachidien	CHOP
02.99.11	Implantation et explantation stéréotaxique de matériel radioactif en tant qu'intervention indépendante	CHOP
02.99.12	Implantation stéréotaxique de tissus dans le crâne, le cerveau et les méninges cérébrales	CHOP
02.99.13	Instillation stéréotaxique de médicaments en tant qu'intervention indépendante	CHOP
02.99.14	Implantation, révision ou remplacement stéréotaxique de cathéter(s) intracérébral(aux) pour perfusion intraventriculaire	CHOP
02.99.20	Conversion d'une dérivation (drainage) de liquide céphalo-rachidien en une dérivation multiple	CHOP
02.99.29	Autre révision et enlèvement de dérivation de liquide céphalo-rachidien	CHOP
02.99.30	Implantation ou remplacement de capteur de mesure intracrânien	CHOP
02.99.31	Révision sans remplacement de capteur de mesure intracrânien	CHOP
02.99.40	Implantation ou remplacement de neuroprothèse	CHOP
02.99.41	Révision sans remplacement de neuroprothèse	CHOP
02.99.50	Implantation et enlèvement de système de cathéter à ballonnet pour brachythérapie intracérébrale	CHOP
02.99.99	Autre opération du crâne, du cerveau et des méninges cérébrales, autre	CHOP
04.42.10	Autre décompression intracrânienne de nerf crânien	CHOP

### 3.4.6 C01.09\_50

#### C01.09\_50 : Crâniotomie pour extirpation d'une tumeur cérébrale

Code	Texte	Type
01.51.00	Excision et destruction de lésion ou tissu du cerveau et des méninges cérébrales, SAP	CHOP
01.51.10	Excision de tissu tumoral des méninges cérébrales avec préparation de tissus adjacents infiltrés	CHOP
01.51.19	Excision de tissu ou de lésion méningée cérébrale, autre	CHOP
01.51.21	Excision de tissu intracérébral de tumeur primaire	CHOP
01.51.22	Excision de tissu intracérébral de tumeur d'origine non cérébrale	CHOP
01.51.29	Excision de lésion ou tissu du cerveau, autre	CHOP
01.51.31	Destruction de lésion ou de tissu des méninges	CHOP
01.51.41	Destruction de tissu intracérébral de tumeur primaire	CHOP
01.51.42	Destruction de tissu intracérébral de tumeur d'origine non cérébrale	CHOP
01.51.49	Destruction de tissus ou de lésion du cerveau, autre	CHOP
01.59	Autre excision et destruction de tissus cérébraux ou méninges, autre	CHOP



### 3.4.7 C01.15\_1

#### C01.15\_1 : Décompression de nerf complexe

Code	Texte	Type
04.41	Décompression de la racine du nerf trijumeau	CHOP
04.49.10	Autre lyse d'adhérences ou décompression du plexus brachial	CHOP
04.49.15	Autre lyse d'adhérences ou décompression de nerf de la jambe	CHOP

### 3.4.8 C01.15\_2

#### C01.15\_2 : Décompression de nerf/neurolyse, autre localisation, sauf lors de syndrome du tunnel carpien ou tarsal

Code	Texte	Type
04.42.20	Autre décompression extracrânienne de nerf crânien	CHOP
04.49.00	Autre lyse d'adhérences ou décompression de nerf ou de ganglion périphérique, SAP	CHOP
04.49.11	Autre lyse d'adhérences ou décompression de nerf de l'épaule	CHOP
04.49.12	Autre lyse d'adhérences ou décompression de nerf du bras	CHOP
04.49.13	Autre lyse d'adhérences ou décompression de nerf de la main	CHOP
04.49.14	Autre lyse d'adhérences ou décompression du plexus lombo-sacré, de l'aîne et du plancher pelvien	CHOP
04.49.16	Autre lyse d'adhérences ou décompression de nerf du pied	CHOP
04.49.99	Autre lyse d'adhérences ou décompression d'autre nerf ou de ganglion périphérique, autre	CHOP

### 3.4.9 C01.15\_3

#### C01.15\_3 : Décompression de nerf lors d'un syndrome du tunnel canal ou tarsien

Code	Texte	Type
04.43.00	Libération du canal carpien, SAP	CHOP
04.43.10	Libération du canal carpien par endoscopie	CHOP
04.43.99	Libération du canal carpien, autre	CHOP
04.44	Libération du canal tarsien	CHOP

### 3.4.10 C01.16\_1

#### C01.16\_1 : Suture nerveuse complexe

Code	Texte	Type
04.3X.12	Suture épineurale de nerf de l'épaule, suture primaire	CHOP
04.3X.13	Suture épineurale de nerf du bras, suture primaire	CHOP
04.3X.14	Suture épineurale de nerf de la main, suture primaire	CHOP
04.3X.16	Suture épineurale de nerf de la jambe (y compris plexus lombo-sacré, aîne et plancher pelvien), suture primaire	CHOP
04.3X.19	Suture épineurale d'autre nerf crânien ou périphérique, suture primaire	CHOP

## 3.4.11 C01.16\_2

## C01.16\_2 : Suture nerveuse, autre localisation

Code	Texte	Type
04.3X.00	Suture de nerf crânien et périphérique, SAP	CHOP
04.3X.10	Suture épineurale de nerf cérébral extracrânien, suture primaire	CHOP
04.3X.11	Suture épineurale du plexus brachial, suture primaire	CHOP
04.3X.12	Suture épineurale de nerf de l'épaule, suture primaire	CHOP
04.3X.13	Suture épineurale de nerf du bras, suture primaire	CHOP
04.3X.14	Suture épineurale de nerf de la main, suture primaire	CHOP
04.3X.15	Suture épineurale de nerf du tronc, suture primaire	CHOP
04.3X.16	Suture épineurale de nerf de la jambe (y compris plexus lombo-sacré, aine et plancher pelvien), suture primaire	CHOP
04.3X.17	Suture épineurale de nerf du pied, suture primaire	CHOP
04.3X.19	Suture épineurale d'autre nerf crânien ou périphérique, suture primaire	CHOP
04.3X.20	Suture épineurale de nerf cérébral extracrânien, suture secondaire	CHOP
04.3X.21	Suture épineurale du plexus brachial, suture secondaire	CHOP
04.3X.22	Suture épineurale de nerf de l'épaule, suture secondaire	CHOP
04.3X.23	Suture épineurale de nerf du bras, suture secondaire	CHOP
04.3X.24	Suture épineurale de nerf de la main, suture secondaire	CHOP
04.3X.25	Suture épineurale de nerf du tronc, suture secondaire	CHOP
04.3X.26	Suture épineurale de nerf de la jambe (y compris plexus lombo-sacré, aine et plancher pelvien), suture secondaire	CHOP
04.3X.27	Suture épineurale de nerf du pied, suture secondaire	CHOP
04.3X.29	Suture épineurale d'autre nerf crânien ou périphérique, suture secondaire	CHOP
04.3X.30	Suture interfasciculaire de nerf cérébral extracrânien, suture primaire	CHOP
04.3X.31	Suture interfasciculaire du plexus brachial, suture primaire	CHOP
04.3X.32	Suture interfasciculaire de nerf de l'épaule, suture primaire	CHOP
04.3X.33	Suture interfasciculaire de nerf du bras, suture primaire	CHOP
04.3X.34	Suture interfasciculaire de nerf de la main, suture primaire	CHOP
04.3X.35	Suture interfasciculaire de nerf du tronc, suture primaire	CHOP
04.3X.36	Suture interfasciculaire de nerf de la jambe (y compris plexus lombo-sacré, aine et plancher pelvien), suture primaire	CHOP
04.3X.37	Suture interfasciculaire de nerf du pied, suture primaire	CHOP
04.3X.39	Suture interfasciculaire d'autre nerf crânien ou périphérique, suture primaire	CHOP
04.3X.40	Suture interfasciculaire de nerf cérébral extracrânien, suture secondaire	CHOP
04.3X.41	Suture interfasciculaire du plexus brachial, suture secondaire	CHOP
04.3X.42	Suture interfasciculaire de nerf de l'épaule, suture secondaire	CHOP
04.3X.43	Suture interfasciculaire de nerf du bras, suture secondaire	CHOP
04.3X.44	Suture interfasciculaire de nerf de la main, suture secondaire	CHOP
04.3X.45	Suture interfasciculaire de nerf du tronc, suture secondaire	CHOP
04.3X.46	Suture interfasciculaire de nerf de la jambe (y compris plexus lombo-sacré, aine et plancher pelvien), suture secondaire	CHOP
04.3X.47	Suture interfasciculaire de nerf du pied, suture secondaire	CHOP
04.3X.49	Suture interfasciculaire d'autre nerf crânien ou périphérique, suture secondaire	CHOP
04.3X.99	Suture de nerf crânien et périphérique, autre	CHOP
04.6X.00	Transposition de nerf crânien et périphérique, SAP	CHOP
04.6X.10	Transposition de nerf cérébral extracrânien avec suture épineurale primaire	CHOP
04.6X.11	Transposition de nerf cérébral extracrânien avec suture épineurale secondaire	CHOP

04.6X.12	Transposition de nerf cérébral extracrânien avec suture interfasciculaire primaire et secondaire	CHOP
04.6X.20	Transposition du plexus brachial avec suture épineurale primaire	CHOP
04.6X.21	Transposition du plexus brachial avec suture épineurale secondaire	CHOP
04.6X.22	Transposition du plexus brachial avec suture interfasciculaire primaire	CHOP
04.6X.23	Transposition du plexus brachial avec suture interfasciculaire secondaire	CHOP
04.6X.30	Transposition de nerf de l'épaule avec suture épineurale primaire et secondaire	CHOP
04.6X.31	Transposition de nerf de l'épaule avec suture interfasciculaire primaire et secondaire	CHOP
04.6X.40	Transposition de nerf du bras avec suture épineurale primaire	CHOP
04.6X.41	Transposition de nerf du bras avec suture épineurale secondaire	CHOP
04.6X.42	Transposition de nerf du bras avec suture interfasciculaire primaire	CHOP
04.6X.43	Transposition de nerf du bras avec suture interfasciculaire secondaire	CHOP
04.6X.50	Transposition de nerf du tronc et du membre inférieur avec suture épineurale primaire et secondaire	CHOP
04.6X.51	Transposition de nerf du tronc et du membre inférieur avec suture interfasciculaire primaire et secondaire	CHOP
04.6X.60	Transposition de nerf de la main avec suture interfasciculaire primaire et secondaire	CHOP
04.6X.70	Transposition avec neurolyse et décompression d'un nerf cérébral extracrânien	CHOP
04.6X.71	Transposition avec neurolyse et décompression du plexus brachial ou d'un nerf de l'épaule	CHOP
04.6X.72	Transposition avec neurolyse et décompression d'un nerf du bras	CHOP
04.6X.73	Transposition avec neurolyse et décompression d'un nerf de la main	CHOP
04.6X.74	Transposition avec neurolyse et décompression d'un nerf du tronc et du membre inférieur	CHOP
04.6X.75	Transposition d'autre nerf crânien et périphérique	CHOP

### 3.4.12 C01.17\_1

#### C01.17\_1 : Excision/destruction de nerf

Code	Texte	Type
03.96.00	Dénervation percutanée de facette, SAP	CHOP
03.96.10	Dénervation percutanée de facette, par incision	CHOP
03.96.11	Dénervation percutanée de facette, par thermocoagulation	CHOP
03.96.12	Dénervation percutanée de facette, par cryodénervation	CHOP
03.96.99	Dénervation percutanée de facette, autre	CHOP
04.02	Section du nerf trijumeau	CHOP
04.03.00	Section ou écrasement d'autres nerfs crânien et périphérique, SAP	CHOP
04.03.10	Section ou écrasement du nerf acoustique	CHOP
04.03.20	Section ou écrasement de nerf cérébral extracrânien	CHOP
04.03.30	Section ou écrasement du plexus brachial	CHOP
04.03.31	Section ou écrasement de nerf de l'épaule	CHOP
04.03.32	Section ou écrasement de nerf du bras et de la main	CHOP
04.03.33	Section ou écrasement de nerf du tronc et du membre inférieur	CHOP
04.03.99	Section ou écrasement d'autres nerfs crâniens et périphériques, autre	CHOP
04.04.00	Autre incision de nerf crânien et périphérique, SAP	CHOP
04.04.10	Autre incision du nerf acoustique	CHOP
04.04.20	Autre incision de nerf cérébral extracrânien	CHOP
04.04.30	Autre incision du plexus brachial	CHOP

04.04.31	Autre incision de nerf de l'épaule	CHOP
04.04.32	Autre incision de nerf du bras et de la main	CHOP
04.04.33	Autre incision de nerf du tronc et du membre inférieur	CHOP
04.04.99	Autre incision de nerf crânien et périphérique, autre	CHOP
04.05.00	Excision et destruction de ganglion de Gasser, SAP	CHOP
04.05.10	Excision de ganglion de Gasser	CHOP
04.05.20	Destruction de ganglion de Gasser	CHOP
04.05.99	Excision et destruction de ganglion de Gasser, autre	CHOP
04.06.00	Autre excision de ganglion de nerf crânien ou périphérique, SAP	CHOP
04.06.10	Excision de ganglion intracrânien	CHOP
04.06.20	Excision d'autre ganglion périphérique	CHOP
04.06.99	Autre excision de ganglion de nerf crânien ou périphérique, autre	CHOP
04.07.10	Excision [prélèvement] de nerf pour greffe	CHOP
04.07.11	Ablation de greffon nerveux	CHOP
04.2X.00	Destruction de nerf et ganglion crânien et périphérique, SAP	CHOP
04.2X.20	Destruction de nerf crânien extracrânien	CHOP
04.2X.30	Destruction du plexus brachial	CHOP
04.2X.31	Destruction de nerf de l'épaule	CHOP
04.2X.32	Destruction de nerf du bras et de la main	CHOP
04.2X.33	Destruction de nerf du tronc et du plexus lombo-sacré	CHOP
04.2X.34	Destruction de nerf de la jambe et du pied	CHOP
04.2X.39	Destruction d'autre nerf et ganglion périphérique	CHOP
04.2X.99	Destruction de nerf et ganglion crânien et périphérique, autre	CHOP
04.51.00	Greffe de nerf crânien ou périphérique, SAP	CHOP
04.51.09	Greffe de nerf crânien ou périphérique, autre	CHOP
04.51.10	Greffe de nerf cérébral extracrânien	CHOP
04.51.11	Greffe de plexus brachial et de nerf de l'épaule	CHOP
04.51.12	Greffe de nerf du bras et de la main	CHOP
04.51.13	Greffe de nerf du tronc et du membre inférieur	CHOP
05.0	Section de nerf ou de ganglion sympathique	CHOP
05.22	Sympathectomie cervicale	CHOP
05.23	Sympathectomie lombaire	CHOP
05.24	Sympathectomie présacrée	CHOP
05.25	Sympathectomie périartérielle	CHOP
05.26	Sympathectomie thoracique	CHOP
05.29	Autre sympathectomie et excision de ganglion	CHOP

### 3.4.13 C01.17\_2

#### C01.17\_2 : Excision d'un neurome

Code	Texte	Type
04.07.00	Autre excision ou avulsion de nerf crânien et périphérique, SAP	CHOP
04.07.30	Autre excision ou avulsion de nerf cérébral extracrânien	CHOP
04.07.40	Autre excision ou avulsion du plexus brachial	CHOP
04.07.41	Autre excision ou avulsion de nerf de l'épaule	CHOP
04.07.42	Autre excision ou avulsion de nerf du bras et de la main	CHOP
04.07.43	Autre excision ou avulsion de nerf du tronc et du membre inférieur	CHOP

---

04.07.99	Autre excision ou avulsion de nerf crânien et périphérique, autre	CHOP
----------	---	------

---

### 3.4.14 C01.20\_3

#### C01.20\_3 : Craniotomie et interventions sur la base du crâne

Code	Texte	Type
01.21	Incision et drainage de sinus crânien	CHOP
01.23.00	Recraniotomie, SAP	CHOP
01.23.10	Recraniotomie avec mise en place de drain	CHOP
01.23.20	Recraniotomie avec ablation de matériel alloplastique ou de réservoir médicamenteux des os crâniens	CHOP
01.23.21	Recraniotomie avec ablation de matériel alloplastique ou de réservoir médicamenteux de l'espace épidural	CHOP
01.23.29	Recraniotomie avec ablation d'autre matériel	CHOP
01.23.99	Recraniotomie, autre	CHOP
01.24.00	Autre craniotomie, SAP	CHOP
01.24.11	Autre craniotomie pour évacuation d'hématome épidural	CHOP
01.24.12	Autre craniotomie pour évacuation d'empyème épidural	CHOP
01.24.13	Autre craniotomie, insertion de matériel alloplastique ou de réservoir médicamenteux dans les os crâniens ou l'espace épidural	CHOP
01.24.14	Autre craniotomie, ablation de matériel alloplastique ou de réservoir médicamenteux des os crâniens ou de l'espace épidural	CHOP
01.24.15	Autre craniotomie, extraction de corps étranger des os crâniens ou de l'espace épidural	CHOP
01.24.16	Autre craniotomie pour autre drainage de liquide épidural ou pour d'autres raisons	CHOP
01.24.99	Autre craniotomie, autre	CHOP
01.25.00	Autre craniectomie, SAP	CHOP
01.25.10	Autre craniectomie avec décompression	CHOP
01.25.11	Autre craniectomie pour évacuation d'hématome épidural	CHOP
01.25.12	Autre craniectomie pour évacuation d'empyème épidural	CHOP
01.25.13	Autre craniectomie, extraction de corps étranger des os crâniens ou de l'espace épidural	CHOP
01.25.14	Autre craniectomie, insertion de matériel alloplastique ou de réservoir médicamenteux dans les os crâniens ou l'espace épidural	CHOP
01.25.19	Autre craniectomie pour drainage de liquide épidural ou pour d'autres raisons	CHOP
01.25.20	Autre craniectomie, craniectomie avec mise en place de drain	CHOP
01.25.21	Autre craniotomie, craniectomie pour ablation de matériel alloplastique ou de réservoir médicamenteux des os crâniens ou de l'espace épidural	CHOP
01.25.99	Autre craniectomie, autre	CHOP
01.6X.00	Excision et destruction de lésion crânienne, SAP	CHOP
01.6X.10	Excision et destruction de tissu tumoral de la base du crâne	CHOP
01.6X.11	Excision et destruction de tissu tumoral de la calotte crânienne	CHOP
01.6X.20	Excision et destruction d'autre tissu pathologique de la base du crâne	CHOP
01.6X.21	Excision et destruction d'autre tissu pathologique de la calotte crânienne	CHOP
01.6X.22	Excision et destruction d'autre tissu pathologique de la base et de la calotte crâniennes avec méninges	CHOP
01.6X.99	Excision et destruction de lésion crânienne, autre	CHOP

---

## 3.4.15 C01.21\_10

## C01.21\_10 : Interventions sur des neurostimulateurs

Code	Texte	Type
02.93.51	Enlèvement des électrodes pour neurostimulation intracrânienne	CHOP
02.97.31	Enlèvement d'un neurostimulateur pour neurostimulation intracrânienne	CHOP
02.9A.31	Enlèvement d'un neurostimulateur avec électrodes intégrées pour stimulation du ganglion sphéno-palatine [GSP]	CHOP
03.93.00	Implantation ou remplacement d'électrode(s) de neurostimulateur rachidien, SAP	CHOP
03.93.10	Implantation ou remplacement d'électrode(s) de neurostimulateur épidural temporaire, système à une électrode, stimulation d'essai	CHOP
03.93.11	Implantation ou remplacement d'électrode(s) de neurostimulateur épidural temporaire, système à plusieurs électrodes, stimulation d'essai	CHOP
03.93.20	Implantation ou remplacement d'électrode(s) de neurostimulateur épidural permanent par voie percutanée, système à une électrode, stimulation continue	CHOP
03.93.21	Implantation ou remplacement d'électrode(s) de neurostimulateur épidural permanent par voie percutanée, système à plusieurs électrodes, stimulation continue	CHOP
03.93.22	Implantation ou remplacement par voie chirurgicale ouverte d'électrode(s) de neurostimulateur épidural permanent, système à une électrode, stimulation continue	CHOP
03.93.23	Implantation ou remplacement par voie chirurgicale ouverte d'électrode(s) de neurostimulateur épidural permanent, système à plusieurs électrodes, stimulation continue	CHOP
03.93.30	Implantation ou remplacement d'électrode sous-durale pour stimulation de racine antérieure	CHOP
03.93.99	Implantation ou remplacement d'électrode(s) de neurostimulateur rachidien, autre	CHOP
03.94.00	Enlèvement d'électrodes de neurostimulateur rachidien, SAP	CHOP
03.94.10	Enlèvement d'électrode(s) de neurostimulateur épidural, électrode en baguette, système à une électrode	CHOP
03.94.11	Enlèvement d'électrode(s) de neurostimulateur épidural, électrode en baguette, système à plusieurs électrodes	CHOP
03.94.20	Enlèvement d'électrode(s) de neurostimulateur épidural, électrode à plaque, système à une électrode	CHOP
03.94.21	Enlèvement d'électrode(s) de neurostimulateur épidural, électrode à plaque, système à plusieurs électrodes	CHOP
03.94.30	Enlèvement d'électrode(s) de neurostimulateur sous-dural pour stimulation de racine antérieure	CHOP
03.94.99	Enlèvement d'électrode(s) de neurostimulateur rachidien, autre	CHOP
03.9A.42	Enlèvement d'un neurostimulateur pour stimulation de racine antérieure	CHOP
04.92.00	Implantation ou remplacement d'électrode(s) de neurostimulateur périphérique, SAP	CHOP
04.92.10	Implantation ou remplacement d'électrode(s) de neurostimulateur périphérique temporaire, système à une électrode, test de stimulation	CHOP
04.92.11	Implantation ou remplacement d'électrode(s) de neurostimulateur périphérique temporaire, système à plusieurs électrodes, test de stimulation	CHOP
04.92.20	Implantation ou remplacement d'électrode(s) de neurostimulateur périphérique permanent par voie percutanée, électrode en baguette, système à une électrode	CHOP
04.92.21	Implantation ou remplacement d'électrode(s) de neurostimulateur périphérique permanent par voie percutanée, électrode en baguette, système à plusieurs électrodes	CHOP
04.92.30	Implantation ou remplacement par voie chirurgicale ouverte d'électrode(s) de neurostimulateur périphérique permanent, électrode à plaque, système à une électrode	CHOP

04.92.31	Implantation ou remplacement par voie chirurgicale ouverte d'électrode(s) de neurostimulateur périphérique permanent, électrode à plaque, système à plusieurs électrodes	CHOP
04.92.40	Implantation ou remplacement d'une électrode pour stimulation du nerf vague	CHOP
04.92.99	Implantation ou remplacement d'électrode(s) de neurostimulateur périphérique, autre	CHOP
04.93.00	Ablation d'électrode(s) de neurostimulateur périphérique, SAP	CHOP
04.93.10	Ablation d'électrode(s) de neurostimulateur périphérique, électrode en baguette, système à une électrode	CHOP
04.93.11	Ablation d'électrode(s) de neurostimulateur périphérique, électrode en baguette, système à plusieurs électrodes	CHOP
04.93.20	Ablation d'électrode(s) de neurostimulateur périphérique, électrode à plaque, système à une électrode	CHOP
04.93.21	Ablation d'électrode(s) de neurostimulateur périphérique, électrode à plaque, système à plusieurs électrodes	CHOP
04.93.40	Enlèvement d'électrode du nerf vague	CHOP
04.93.99	Ablation d'électrode(s) de neurostimulateur périphérique, autre	CHOP
04.94.15	Révision sans remplacement d'une électrode de stimulation du nerf vague	CHOP

### 3.4.16 C01.21\_11

#### C01.21\_11 :

Code	Texte	Type
02.97.10	Implantation ou remplacement d'un neurostimulateur pour neurostimulation intracrânienne, SAP	CHOP
02.97.11	Implantation ou remplacement d'un neurostimulateur pour neurostimulation intracrânienne, système à une électrode, non rechargeable	CHOP
02.97.12	Implantation ou remplacement d'un neurostimulateur pour neurostimulation intracrânienne, système à plusieurs électrodes, non rechargeable	CHOP
02.97.14	Implantation ou remplacement d'un neurostimulateur pour neurostimulation intracrânienne, système à plusieurs électrodes, rechargeable, omnidirectionnel	CHOP
02.97.15	Implantation ou remplacement d'un neurostimulateur pour neurostimulation intracrânienne, système à plusieurs électrodes, rechargeable, bidirectionnel	CHOP
02.97.19	Implantation ou remplacement d'un neurostimulateur pour neurostimulation intracrânienne, autre	CHOP

### 3.4.17 C01.21\_8

#### C01.21\_8 : Interventions sur électrodes intracrânielles ou sur stimulateur vésical

Code	Texte	Type
02.93.00	Interventions sur ou avec électrode(s) pour neurostimulation intracrânienne, SAP	CHOP
02.93.09	Interventions sur ou avec électrode(s) pour neurostimulation intracrânienne, autre	CHOP
02.93.30	Implantation ou remplacement d'électrodes pour neurostimulation intracrânienne, SAP	CHOP
02.93.31	Implantation ou remplacement de micro-électrodes temporaires de dérivation et de stimulation monoculaire	CHOP



02.93.32	Implantation ou remplacement de micro-électrodes temporaires de dérivation et de stimulation multiloculaire	CHOP
02.93.33	Implantation ou remplacement de micro-électrodes permanentes de dérivation et de stimulation monoloculaire	CHOP
02.93.34	Implantation ou remplacement de micro-électrodes permanentes de dérivation et de stimulation multiloculaire	CHOP
02.93.39	Implantation ou remplacement d'électrodes pour neurostimulation intracrânienne, autre	CHOP
02.93.40	Révision sans remplacement d'électrodes pour neurostimulation intracrânienne, SAP	CHOP
02.93.41	Révision sans remplacement d'électrodes pour neurostimulation intracrânienne, stéréotaxique, système permanent à une électrode pour stimulation permanente	CHOP
02.93.42	Révision sans remplacement d'électrodes pour neurostimulation intracrânienne, stéréotaxique, système permanent à plusieurs électrodes pour stimulation permanente	CHOP
02.93.49	Révision sans remplacement d'électrodes pour neurostimulation intracrânienne, autre	CHOP
02.96	Insertion d'électrodes sphénoïdales	CHOP
02.97.00	Interventions sur ou avec un neurostimulateur pour neurostimulation intracrânienne, SAP	CHOP
02.97.09	Interventions sur ou avec un neurostimulateur pour neurostimulation intracrânienne, autre	CHOP
02.97.21	Révision sans remplacement d'un neurostimulateur pour neurostimulation intracrânienne	CHOP
03.9A.21	Implantation ou remplacement d'un neurostimulateur pour neurostimulation de racine antérieure	CHOP

### 3.4.18 C01.21\_9

#### C01.21\_9 : Interventions sur des neurostimulateurs du système nerveux central

Code	Texte	Type
03.94.00	Enlèvement d'électrodes de neurostimulateur rachidien, SAP	CHOP
03.9B.10	Implantation ou remplacement d'une pompe de perfusion totalement implantable pour perfusion intrathécale et épidurale, SAP	CHOP
04.95.14	Implantation ou remplacement d'un neurostimulateur pour stimulation du nerf vague	CHOP

### 3.4.19 C01.50\_1

#### C01.50\_1 : Ponction lombaire/sous-occipitale

Code	Texte	Type
01.01	Ponction cisternale	CHOP
03.31	Ponction lombaire	CHOP

## 3.5 Codes individuels



---

Code	Texte	Type
02.99.90	Autre opération stéréotaxique du crâne, du cerveau et des méninges cérébrales	CHOP
04.95.14	Implantation ou remplacement d'un neurostimulateur pour stimulation du nerf vague	CHOP
M09AX07	Nusinersen	ATC

---

## 4 Cap02

### Œil

#### 4.1 Logique

diagnostic en tableau (Cap02)

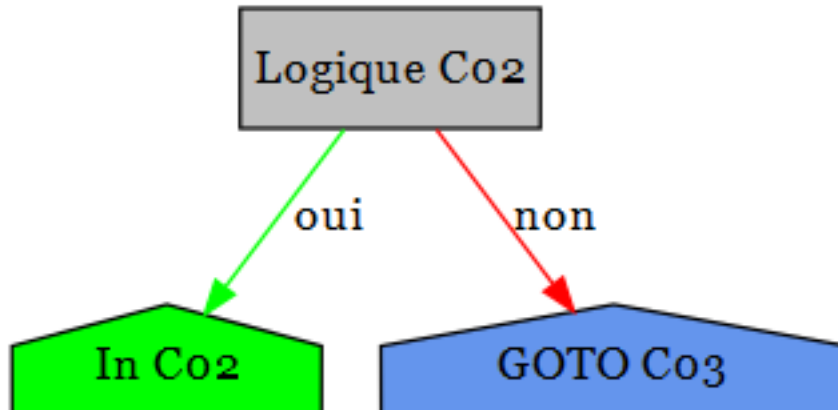

#### 4.2 Diagnostics

##### Cap02 : Œil

Code	Texte
A18.5	Tuberculose de l'œil
A21.1	Tularémie oculo-glandulaire
A50.3	Oculopathie syphilitique congénitale tardive
A54.3	Infection gonococcique de l'œil
A71.0	Phase initiale du trachome
A71.1	Phase active du trachome
A71.9	Trachome, sans précision
A74.0	Conjonctivite à Chlamydia
B00.5	Affections oculaires dues au virus de l'herpès
B02.3	Zona ophtalmique
B30.0	Kératoconjonctivite due à un adénovirus
B30.1	Conjonctivite due à un adénovirus
B30.2	Pharyngo-conjonctivite virale
B30.3	Conjonctivite hémorragique aiguë épidémique (entérovirale)
B30.8	Autres conjonctivites virales
B30.9	Conjonctivite virale, sans précision
B58.0	Oculopathie à Toxoplasma
B69.1	Cysticercose de l'œil
B94.0	Séquelles du trachome
C43.1	Mélanome malin de la paupière, y compris le canthus
C44.1	Tumeur maligne: Peau de la paupière, y compris le canthus
C69.0	Tumeur maligne: Conjonctive

- C69.1 Tumeur maligne: Cornée
- C69.2 Tumeur maligne: Rétine
- C69.3 Tumeur maligne: Choroïde
- C69.4 Tumeur maligne: Corps ciliaire
- C69.5 Tumeur maligne: Glande lacrymale et canal lacrymal
- C69.8 Tumeur maligne: Lésion à localisations contiguës de l'œil et de ses annexes
- C69.9 Tumeur maligne: Œil, sans précision
- D03.1 Mélanome in situ de la paupière, y compris le canthus
- D04.1 Carcinoma in situ: Peau de la paupière, y compris le canthus
- D09.2 Carcinoma in situ: Œil
- D22.1 Nævus à mélanocytes de la paupière, y compris le canthus
- D23.1 Tumeur bénigne: Peau de la paupière, y compris le canthus
- D31.0 Tumeur bénigne: Conjonctive
- D31.1 Tumeur bénigne: Cornée
- D31.2 Tumeur bénigne: Rétine
- D31.3 Tumeur bénigne: Choroïde
- D31.4 Tumeur bénigne: Corps ciliaire
- D31.5 Tumeur bénigne: Glande lacrymale et canal lacrymal
- D31.9 Tumeur bénigne: Œil, sans précision
- E10.30 Diabète sucré, type 1: Avec complications oculaires: Non désigné comme décompensé
- E10.31 Diabète sucré, type 1: Avec complications oculaires: Désigné comme décompensé
- E11.30 Diabète sucré, type 2: Avec complications oculaires: Non désigné comme décompensé
- E11.31 Diabète sucré, type 2: Avec complications oculaires: Désigné comme décompensé
- E12.30 Diabète sucré de malnutrition: Avec complications oculaires: Non désigné comme décompensé
- E12.31 Diabète sucré de malnutrition: Avec complications oculaires: Désigné comme décompensé
- E13.30 Autres diabètes sucrés précisés: Avec complications oculaires: Non désigné comme décompensé
- E13.31 Autres diabètes sucrés précisés: Avec complications oculaires: Désigné comme décompensé
- E14.30 Diabète sucré, sans précision: Avec complications oculaires: Non désigné comme décompensé
- E14.31 Diabète sucré, sans précision: Avec complications oculaires: Désigné comme décompensé
- E50.0 Avitaminose A avec xérosis conjonctival
- E50.1 Avitaminose A avec taches de Bitot et xérosis conjonctival
- E50.2 Avitaminose A avec xérosis cornéen
- E50.3 Avitaminose A avec xérosis et ulcération de la cornée
- E50.4 Avitaminose A avec kératomalacie
- E50.5 Avitaminose A avec héméralopie
- E50.6 Avitaminose A avec cicatrices xérophtalmiques de la cornée
- E50.7 Autres manifestations oculaires de l'avitaminose A
- G24.5 Blépharospasme
- H00.0 Orgelet et autres inflammations profondes de la paupière
- H00.1 Chalazion
- H01.0 Blépharite
- H01.1 Dermatoses non infectieuses de la paupière
- H01.8 Autres inflammations précisées de la paupière
- H01.9 Inflammation de la paupière, sans précision
- H02.0 Entropion et trichiasis de la paupière
- H02.1 Ectropion palpébral
- H02.2 Lagophtalmie

- H02.3 Blépharochalasis
- H02.4 Ptosis de la paupière
- H02.5 Autres troubles affectant la fonction palpébrale
- H02.7 Autres affections dégénératives des paupières et de la région périoculaire
- H02.8 Autres affections précisées des paupières
- H02.9 Affection des paupières, sans précision
- H03.0 Infection parasitaire de la paupière au cours de maladies classées ailleurs
- H03.1 Atteinte de la paupière au cours d'autres maladies infectieuses classées ailleurs
- H03.8 Atteinte de la paupière au cours d'autres maladies classées ailleurs
- H04.0 Dacryoadénite
- H04.1 Autres affections des glandes lacrymales
- H04.2 Epiphora
- H04.3 Inflammation aiguë et sans précision des voies lacrymales
- H04.4 Inflammation chronique des voies lacrymales
- H04.5 Sténose et insuffisance des voies lacrymales
- H04.6 Autres lésions des voies lacrymales
- H04.8 Autres affections de l'appareil lacrymal
- H04.9 Affection de l'appareil lacrymal, sans précision
- H05.0 Inflammation aiguë de l'orbite
- H05.1 Affections inflammatoires chroniques de l'orbite
- H05.2 Exophtalmie
- H05.3 Déformation de l'orbite
- H05.4 Enophtalmie
- H05.5 Rétention (ancienne) de corps étranger secondaire à une plaie pénétrante de l'orbite
- H05.8 Autres affections de l'orbite
- H05.9 Affection de l'orbite, sans précision
- H06.0 Affections de l'appareil lacrymal au cours de maladies classées ailleurs
- H06.1 Infection parasitaire de l'orbite au cours de maladies classées ailleurs
- H06.2 Exophtalmie thyrotoxisque
- H06.3 Autres affections de l'orbite au cours de maladies classées ailleurs
- H10.0 Conjonctivite mucopurulente
- H10.1 Conjonctivite atopique aiguë
- H10.2 Autres conjonctivites aiguës
- H10.3 Conjonctivite aiguë, sans précision
- H10.4 Conjonctivite chronique
- H10.5 Blépharo-conjonctivite
- H10.8 Autres conjonctivites
- H10.9 Conjonctivite, sans précision
- H11.0 Ptérygion
- H11.1 Dépôts et affections dégénératives de la conjonctive
- H11.2 Cicatrices de la conjonctive
- H11.3 Hémorragie conjonctivale
- H11.4 Autres troubles vasculaires et kystes de la conjonctive
- H11.8 Autres affections précisées de la conjonctive
- H11.9 Affection de la conjonctive, sans précision
- H13.0 Parasitose filarienne de la conjonctive
- H13.1 Conjonctivite au cours de maladies infectieuses et parasitaires classées ailleurs
- H13.2 Conjonctivite au cours d'autres maladies classées ailleurs
- H13.3 Pemphigoïde oculaire
- H13.8 Autres affections de la conjonctive au cours de maladies classées ailleurs

- H15.0 Sclérite
- H15.1 Episclérite
- H15.8 Autres affections de la sclérotique
- H15.9 Affection de la sclérotique, sans précision
- H16.0 Ulcère de la cornée
- H16.1 Autres kératites superficielles sans conjonctivite
- H16.2 Kératoconjonctivite
- H16.3 Kératite interstitielle et profonde
- H16.4 Néovascularisation cornéenne
- H16.8 Autres kératites
- H16.9 Kératite, sans précision
- H17.0 Leucome adhérent
- H17.1 Autres opacités cornéennes centrales
- H17.8 Autres cicatrices et opacités cornéennes
- H17.9 Cicatrice et opacité cornéennes, sans précision
- H18.0 Pigmentation et dépôts cornéens
- H18.1 Kératopathie bulleuse
- H18.2 Autre œdème de la cornée
- H18.3 Lésions des membranes cornéennes
- H18.4 Dégénérescence de la cornée
- H18.5 Dystrophies cornéennes héréditaires
- H18.6 Kératocône
- H18.7 Autres déformations de la cornée
- H18.8 Autres affections précisées de la cornée
- H18.9 Affection de la cornée, sans précision
- H19.0 Sclérite et épisclérite au cours de maladies classées ailleurs
- H19.1 Kératite et kératoconjonctivite dues au virus de l'herpès
- H19.2 Kératite et kératoconjonctivite au cours d'autres maladies infectieuses et parasitaires classées ailleurs
- H19.8 Autres affections de la sclérotique et de la cornée au cours de maladies classées ailleurs
- H20.0 Iridocyclite aiguë et subaiguë
- H20.1 Iridocyclite chronique
- H20.2 Iridocyclite due aux lentilles de contact
- H20.8 Autres iridocyclites
- H20.9 Iridocyclite, sans précision
- H21.0 Hyphéma
- H21.1 Autres affections vasculaires de l'iris et du corps ciliaire
- H21.2 Affections dégénératives de l'iris et du corps ciliaire
- H21.3 Kystes de l'iris, du corps ciliaire et de la chambre antérieure de l'œil
- H21.4 Membranes pupillaires
- H21.5 Autres adhérences et perturbations de l'iris et du corps ciliaire
- H21.8 Autres affections précisées de l'iris et du corps ciliaire
- H21.9 Affection de l'iris et du corps ciliaire, sans précision
- H22.0 Iridocyclite au cours de maladies infectieuses et parasitaires classées ailleurs
- H22.1 Iridocyclite au cours d'autres maladies classées ailleurs
- H22.8 Autres affections de l'iris et du corps ciliaire au cours de maladies classées ailleurs
- H25.0 Cataracte incipiente sénile
- H25.1 Cataracte sénile nucléaire
- H25.2 Cataracte sénile, de type Morgagni
- H25.8 Autres cataractes séniles

- H25.9 Cataracte sénile, sans précision
- H26.0 Cataracte infantile, juvénile et présénile
- H26.1 Cataracte traumatique
- H26.2 Cataracte compliquée
- H26.3 Cataracte médicamenteuse
- H26.4 Séquelles de cataracte
- H26.8 Autres cataractes précisées
- H26.9 Cataracte, sans précision
- H27.0 Aphakie
- H27.1 Luxation du cristallin
- H27.8 Autres affections précisées du cristallin
- H27.9 Affection du cristallin, sans précision
- H28.0 Cataracte diabétique
- H28.1 Cataracte au cours d'autres maladies endocriniennes, nutritionnelles et métaboliques
- H28.2 Cataracte au cours d'autres maladies classées ailleurs
- H28.8 Autres affections du cristallin au cours de maladies classées ailleurs
- H30.0 Chorioretinite en foyer
- H30.1 Chorioretinite disséminée
- H30.2 Cyclite postérieure
- H30.8 Autres chorioretinites
- H30.9 Chorioretinite, sans précision
- H31.0 Cicatrices chorioretiniennes
- H31.1 Dégénérescence choroïdienne
- H31.2 Dystrophie héréditaire de la choroïde
- H31.3 Hémorragie et rupture de la choroïde
- H31.4 Décollement de la choroïde
- H31.8 Autres affections précisées de la choroïde
- H31.9 Affection de la choroïde, sans précision
- H32.0 Affections chorioretiniennes au cours de maladies infectieuses et parasitaires classées ailleurs
- H32.8 Autres affections chorioretiniennes au cours de maladies classées ailleurs
- H33.0 Décollement de la rétine avec déchirure rétinienne
- H33.1 Rétinoschisis et kystes rétiniens
- H33.2 Décollement séreux de la rétine
- H33.3 Déchirures rétiniennes sans décollement
- H33.4 Décollement par traction de la rétine
- H33.5 Autres décollements rétiniens
- H34.0 Occlusion transitoire de l'artère de la rétine
- H34.1 Occlusion de l'artère centrale de la rétine
- H34.2 Autres occlusions de l'artère de la rétine
- H34.8 Autres occlusions vasculaires rétiniennes
- H34.9 Occlusion vasculaire rétinienne, sans précision
- H35.0 Autres rétinopathies et altérations vasculaires rétiniennes
- H35.1 Rétinopathie de la prématurité
- H35.2 Autres rétinopathies proliférantes
- H35.30 Dégénérescence de la macula liée à l'âge, humide
- H35.31 Dégénérescence maculaire liée à l'âge, sèche
- H35.38 Autres dégénérescences de la macula et du pôle postérieur
- H35.39 Dégénérescences de la macula et du pôle postérieur, sans précision
- H35.4 Dégénérescence rétinienne périphérique
- H35.5 Dystrophie rétinienne héréditaire

- H35.6 Hémorragie rétinienne
- H35.7 D décollement des couches de la rétine
- H35.8 Autres affections rétiniennes précisées
- H35.9 Affection rétinienne, sans précision
- H36.0 Rétinopathie diabétique
- H36.8 Autres affections rétiniennes au cours de maladies classées ailleurs
- H40.0 Glaucome limite
- H40.1 Glaucome primitif à angle ouvert
- H40.2 Glaucome primitif à angle étroit
- H40.3 Glaucome secondaire à un traumatisme oculaire
- H40.4 Glaucome secondaire à une inflammation de l'œil
- H40.5 Glaucome secondaire à d'autres affections oculaires
- H40.6 Glaucome médicamenteux
- H40.8 Autres glaucomes
- H40.9 Glaucome, sans précision
- H42.8 Glaucome au cours d'autres maladies classées ailleurs
- H43.0 Prolapsus du corps vitré
- H43.1 Hémorragie du corps vitré
- H43.2 Opacités cristallines du corps vitré
- H43.3 Autres opacités du corps vitré
- H43.8 Autres affections du corps vitré
- H43.9 Affection du corps vitré, sans précision
- H44.0 Endophtalmie purulente
- H44.1 Autres endophtalmies
- H44.2 Myopie dégénérative
- H44.3 Autres affections dégénératives du globe oculaire
- H44.4 Hypotonie de l'œil
- H44.5 Dégénérescence du globe oculaire
- H44.6 Rétention (ancienne) intraoculaire de corps étranger magnétique
- H44.7 Rétention (ancienne) intraoculaire de corps étranger non magnétique
- H44.8 Autres affections du globe oculaire
- H44.9 Affection du globe oculaire, sans précision
- H45.0 Hémorragie du corps vitré au cours de maladies classées ailleurs
- H45.1 Endophtalmie au cours de maladies classées ailleurs
- H45.8 Autres affections du corps vitré et du globe oculaire au cours de maladies classées ailleurs
- H46 Névrite optique
- H47.0 Affections du nerf optique, non classées ailleurs
- H47.2 Atrophie optique
- H47.3 Autres affections de la papille optique
- H48.0 Atrophie optique au cours de maladies classées ailleurs
- H48.1 Névrite rétrobulbaire au cours de maladies classées ailleurs
- H48.8 Autres affections du nerf et des voies optiques au cours de maladies classées ailleurs
- H49.0 Paralysie du nerf moteur oculaire commun (III)
- H49.1 Paralysie du nerf pathétique (IV)
- H49.2 Paralysie du nerf moteur oculaire externe (VI)
- H49.3 Ophtalmoplégie totale (externe)
- H49.4 Ophtalmoplégie externe progressive
- H49.8 Autres strabismes paralytiques
- H49.9 Strabisme paralytique, sans précision
- H50.0 Strabisme convergent concomitant

- H50.1 Strabisme divergent concomitant
- H50.2 Strabisme vertical
- H50.3 Hétérotropie intermittente
- H50.4 Hétérotropies, autres et sans précision
- H50.5 Hétérophorie
- H50.6 Strabisme mécanique
- H50.8 Autres strabismes précisés
- H50.9 Strabisme, sans précision
- H51.0 Paralysie de la conjugaison du regard
- H51.1 Excès et insuffisance de convergence
- H51.8 Autres anomalies précisées des mouvements binoculaires
- H51.9 Anomalie des mouvements binoculaires, sans précision
- H52.0 Hypermétropie
- H52.1 Myopie
- H52.2 Astigmatisme
- H52.3 Anisométrie et aniséiconie
- H52.4 Presbytie
- H52.5 Troubles de l'accommodation
- H52.6 Autres vices de réfraction
- H52.7 Vice de réfraction, sans précision
- H53.0 Amblyopie ex anopsia
- H53.1 Troubles subjectifs de la vision
- H53.2 Diplopie
- H53.3 Autres troubles de la vision binoculaire
- H53.4 Anomalies du champ visuel
- H53.5 Troubles de la vision des couleurs
- H53.6 Cécité nocturne
- H53.8 Autres troubles de la vision
- H53.9 Trouble de la vision, sans précision
- H54.0 Cécité et forte baisse de la vision binoculaire
- H54.1 Atteinte sévère de la vision binoculaire
- H54.2 Atteinte modérée de la vision binoculaire
- H54.3 Atteinte légère de la vision binoculaire
- H54.4 Cécité et forte baisse de la vision monoculaire
- H54.5 Atteinte sévère de la vision monoculaire
- H54.6 Atteinte moyennement sévère de la vision monoculaire
- H54.9 Atteinte de la vision (binoculaire) non précisée
- H55 Nystagmus et autres anomalies des mouvements oculaires
- H57.0 Anomalies fonctionnelles de la pupille
- H57.1 Douleur oculaire
- H57.8 Autres affections précisées de l'œil et de ses annexes
- H57.9 Affection de l'œil et de ses annexes, sans précision
- H58.1 Troubles de la vue au cours de maladies classées ailleurs
- H58.21 Stade 1 de la maladie GVH oculaire chronique
- H58.22 Stade 2 de la maladie GVH oculaire chronique
- H58.23 Stade 3 de la maladie GVH oculaire chronique
- H58.8 Autres affections précisées de l'œil et de ses annexes au cours de maladies classées ailleurs
- H59.0 Kératopathie (bulleuse) après chirurgie de la cataracte [de l'aphaque]
- H59.8 Autres affections de l'œil et de ses annexes après des actes médicaux
- H59.9 Affection de l'œil et de ses annexes après des actes médicaux, sans précision



- P15.3 Lésion de l'œil due à un traumatisme obstétrical
- P39.1 Conjonctivite et dacryocystite néonatales
- Q10.0 Ptosis congénital
- Q10.1 Ectropion congénital
- Q10.2 Entropion congénital
- Q10.3 Autres malformations congénitales des paupières
- Q10.4 Absence et agénésie de l'appareil lacrymal
- Q10.5 Sténose ou rétrécissement congénital du canal lacrymal
- Q10.6 Autres malformations congénitales de l'appareil lacrymal
- Q10.7 Malformation congénitale de l'orbite
- Q11.0 Œil kystique [cystic eyeball]
- Q11.1 Autres formes d'anophtalmie
- Q11.2 Microphtalmie
- Q11.3 Macrophtalmie
- Q12.0 Cataracte congénitale
- Q12.1 Luxation congénitale du cristallin
- Q12.2 Colobome du cristallin
- Q12.3 Aphakie congénitale
- Q12.4 Sphérophakie
- Q12.8 Autres malformations congénitales du cristallin
- Q12.9 Malformation congénitale du cristallin, sans précision
- Q13.0 Colobome de l'iris
- Q13.1 Absence d'iris
- Q13.2 Autres malformations congénitales de l'iris
- Q13.3 Opacité congénitale de la cornée
- Q13.4 Autres malformations congénitales de la cornée
- Q13.5 Sclérotique bleue
- Q13.8 Autres malformations congénitales de la chambre antérieure de l'œil
- Q13.9 Malformation congénitale de la chambre antérieure de l'œil, sans précision
- Q14.0 Malformation congénitale du corps vitré
- Q14.1 Malformation congénitale de la rétine
- Q14.2 Malformation congénitale de la papille optique
- Q14.3 Malformation congénitale de la choroïde
- Q14.8 Autres malformations congénitales de la chambre postérieure de l'œil
- Q14.9 Malformation congénitale de la chambre postérieure de l'œil, sans précision
- Q15.0 Glaucome congénital
- Q15.8 Autres malformations congénitales précisées de l'œil
- Q15.9 Malformation congénitale de l'œil, sans précision
- S00.1 Contusion de la paupière et de la région périoculaire
- S00.20 Autres lésions traumatiques superficielles de la paupière et de la région périoculaire: Type de lésion non précisée
- S00.21 Autres lésions traumatiques superficielles de la paupière et de la région périoculaire: Abrasion
- S00.22 Autres lésions traumatiques superficielles de la paupière et de la région périoculaire: Formation de vésicules (non thermiques)
- S00.23 Autres lésions traumatiques superficielles de la paupière et de la région périoculaire: Morsure ou piqûre d'insecte (non venimeuse)
- S00.24 Autres lésions traumatiques superficielles de la paupière et de la région périoculaire: Corps étranger superficiel (écharde)
- S00.28 Autres lésions traumatiques superficielles de la paupière et de la région périoculaire: Autre

S01.1	Plaie ouverte de la paupière et de la région périoculaire
S05.0	Lésion traumatique de la conjonctive et abrasion de la cornée sans mention de corps étranger
S05.1	Contusion du globe oculaire et des tissus de l'orbite
S05.2	Lacération et rupture oculaires avec protrusion ou perte de tissu intraoculaire
S05.3	Lacération oculaire sans protrusion ou perte de tissu intraoculaire
S05.4	Plaie pénétrante de l'orbite, avec ou sans corps étranger
S05.5	Plaie pénétrante du globe oculaire, avec corps étranger
S05.6	Plaie pénétrante du globe oculaire, sans corps étranger
S05.7	Arrachement de l'œil
S05.8	Autres lésions traumatiques de l'œil et de l'orbite
S05.9	Lésion traumatique de l'œil et de l'orbite, non précisée
T15.0	Corps étranger dans la cornée
T15.1	Corps étranger dans le sac conjonctival
T15.8	Corps étranger de localisations autres et multiples dans la partie externe de l'œil
T15.9	Corps étranger dans la partie externe de l'œil, sans précision
T26.0	Brûlure de la paupière et de la région périoculaire
T26.1	Brûlure de la cornée et du sac conjonctival
T26.2	Brûlure provoquant la rupture et la destruction du globe oculaire
T26.3	Brûlure d'autres parties de l'œil et de ses annexes
T26.4	Brûlure de l'œil et de ses annexes, partie non précisée
T26.5	Corrosion de la paupière et de la région périoculaire
T26.6	Corrosion de la cornée et du sac conjonctival
T26.7	Corrosion provoquant la rupture et la destruction du globe oculaire
T26.8	Corrosion d'autres parties de l'œil et de ses annexes
T26.9	Corrosion de l'œil et de ses annexes, partie non précisée
T49.5	Intoxication: Médicaments et préparations ophtalmologiques
T85.2	Complication mécanique d'une lentille intraoculaire
T85.3	Complication mécanique d'autres prothèses, implants et greffes oculaires
T86.83	Echec et rejet d'autres organes et tissus greffés: Greffe de cornée de l'œil
T90.4	Séquelles de lésion traumatique de l'œil et de l'orbite
Z94.7	Status post greffe de cornée
Z96.1	Présence d'implants intraoculaires de cristallin

---

### 4.3 Forfaits

#### 4.3.1 C02.02

---

Forfait	Texte
C02.02A	Interventions intra-oculaires spécifiques, interventions spécifiques sur l'orbite ou vitrectomie avec des procédures supplémentaires complexes
C02.02B	Vitrectomie avec procédures supplémentaires spécifiques ou ablation de l'huile de silicone
C02.02C	Vitrectomie
C02.02D	Interventions intra-oculaires par laser

---

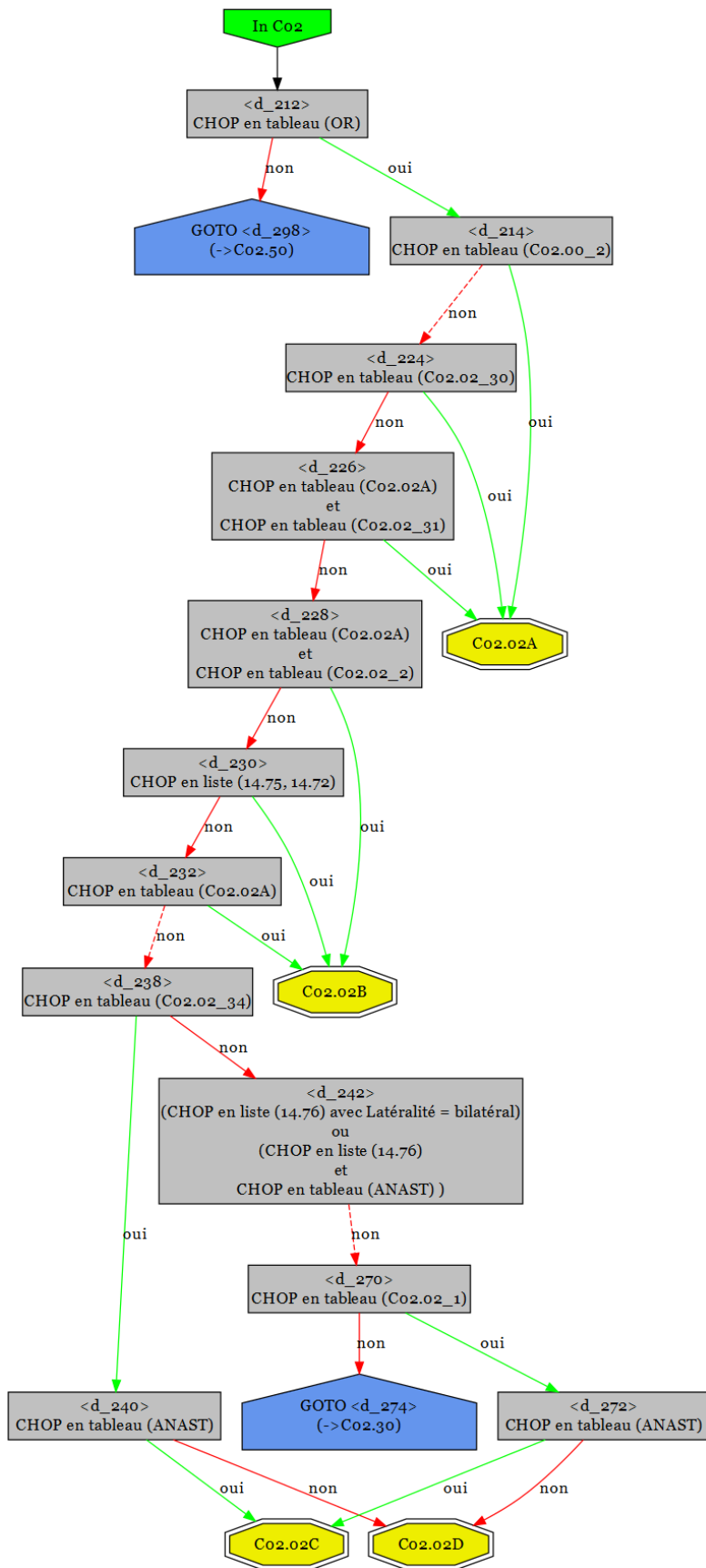

**4.3.2 C02.05**

---

Forfait	Texte
C02.05A	Interventions sur la conjonctive et sur la cornée, anesthésie par l'anesthésiste ou kératomileusis
C02.05B	Autres interventions sur la conjonctive et sur la cornée ou sur la suture de la cornée

---

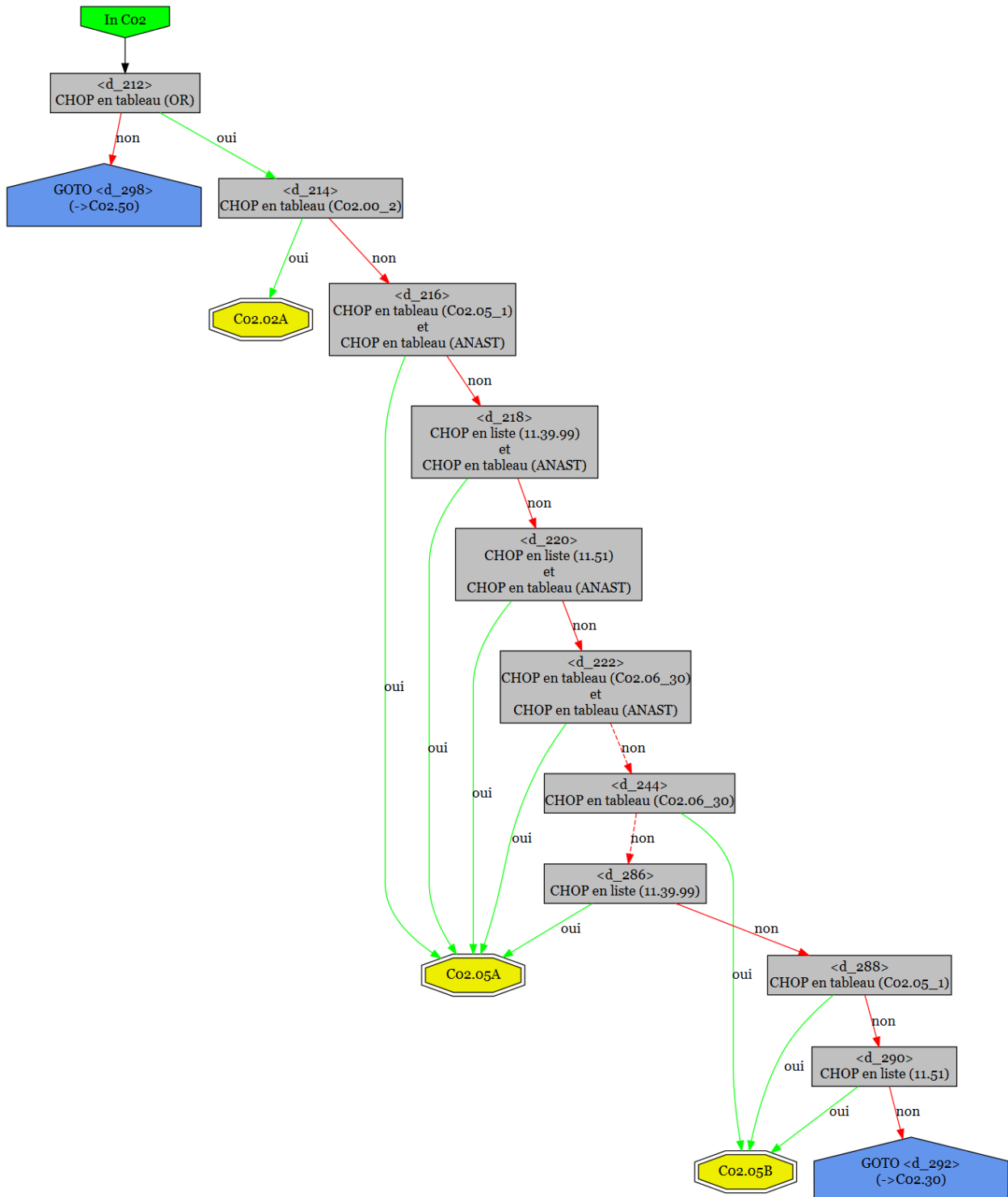

4.3.3 C02.10

Forfait	Texte
C02.10A	Mise en place d'un implant de drainage antiglaucomeux
C02.10B	Opérations de glaucome sans laser

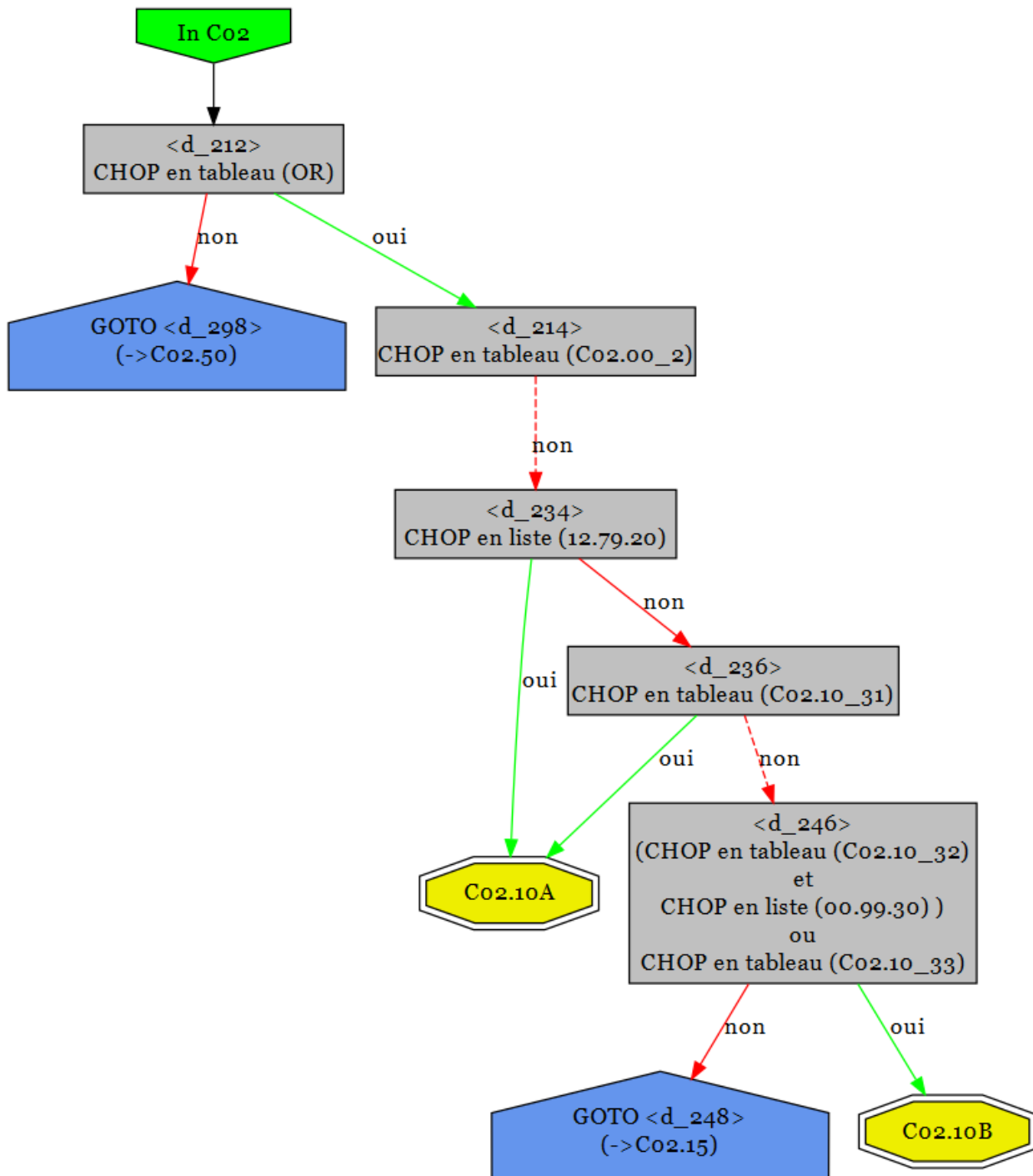

4.3.4 C02.15

Forfait	Texte
C02.15A	Interventions intra-oculaires complexes au niveau du segment antérieur
C02.15B	Opération de la cataracte, bil.
C02.15C	Opération de la cataracte, unil. ou interventions intra-oculaires complexes au niveau du segment antérieur
C02.15D	Interventions intra-oculaires par laser, segment antérieur

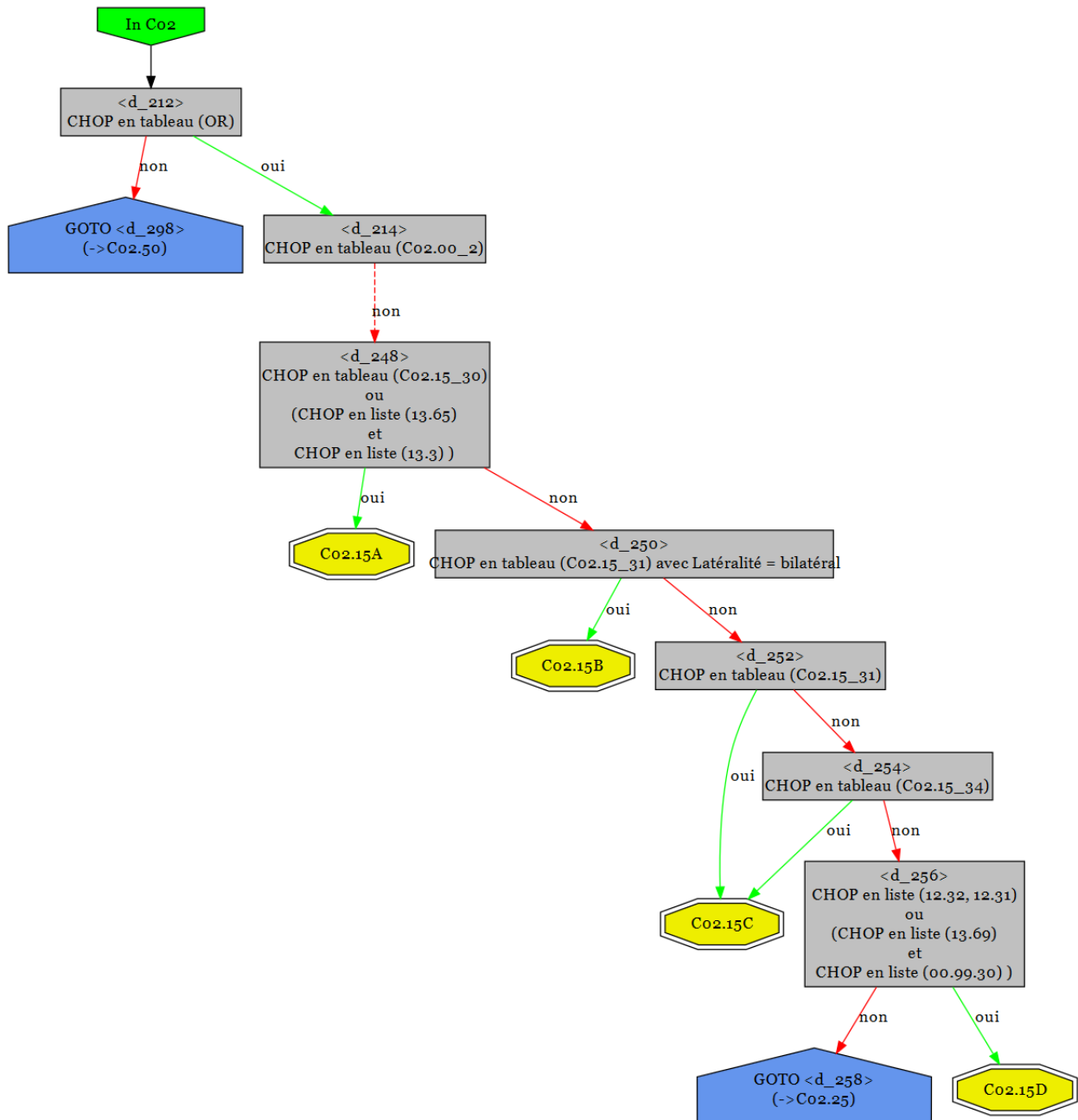



4.3.5 C02.20

Forfait	Texte
C02.20A	Injection intravitréenne, bil. ou anesthésie par l'anesthésiste
C02.20B	Injection intravitréenne unilatérale

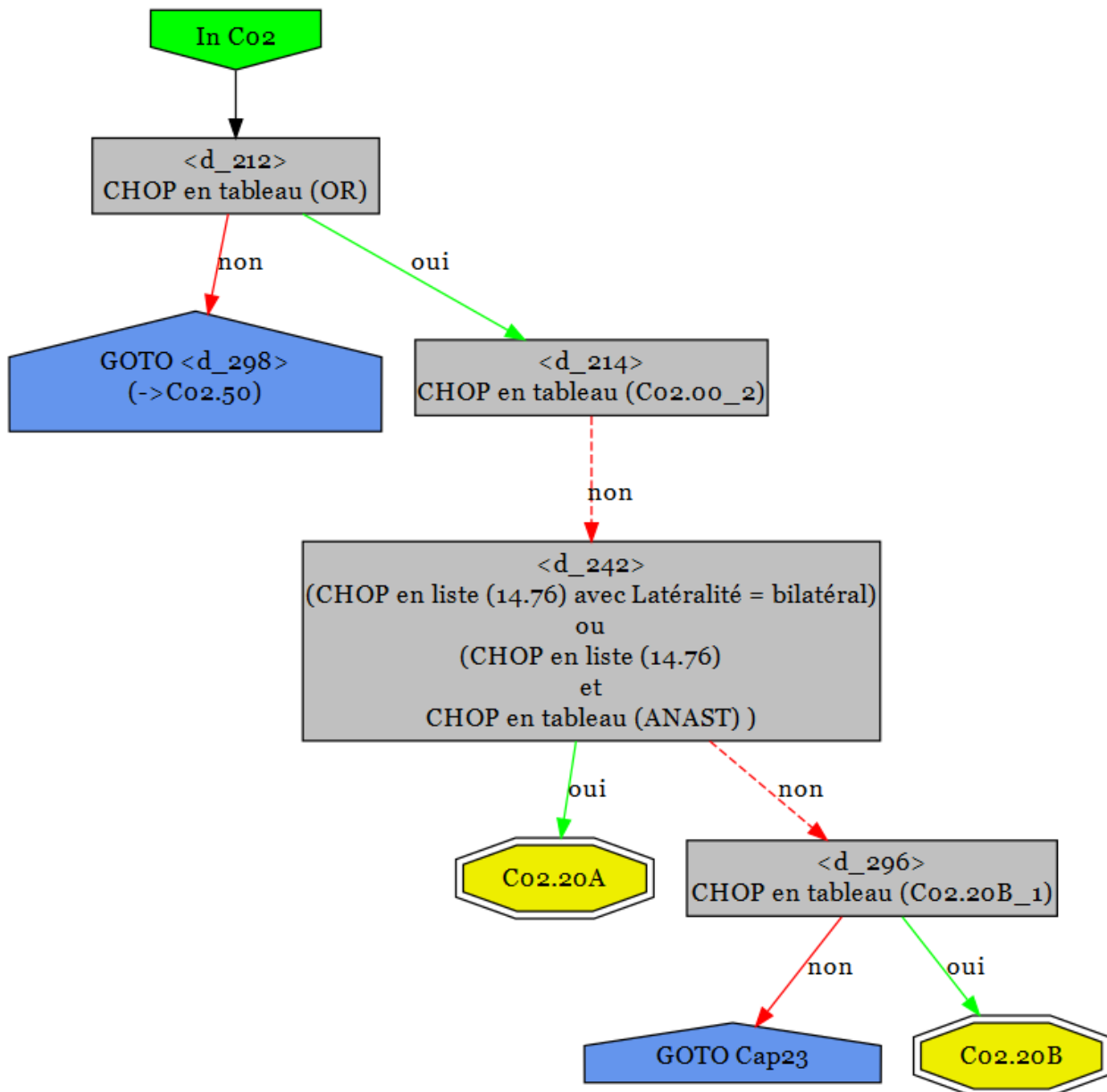

**4.3.6 C02.25**

---

Forfait	Texte
C02.25A	Opérations sur plus de deux muscles oculaires droits
C02.25B	Opération sur plusieurs muscles oculaires obliques
C02.25C	Opérations sur muscles oculaires obliques, réopérations sur muscles oculaires et opérations sur deux muscles oculaires droits
C02.25D	Opérations sur un muscle oculaire droit

---

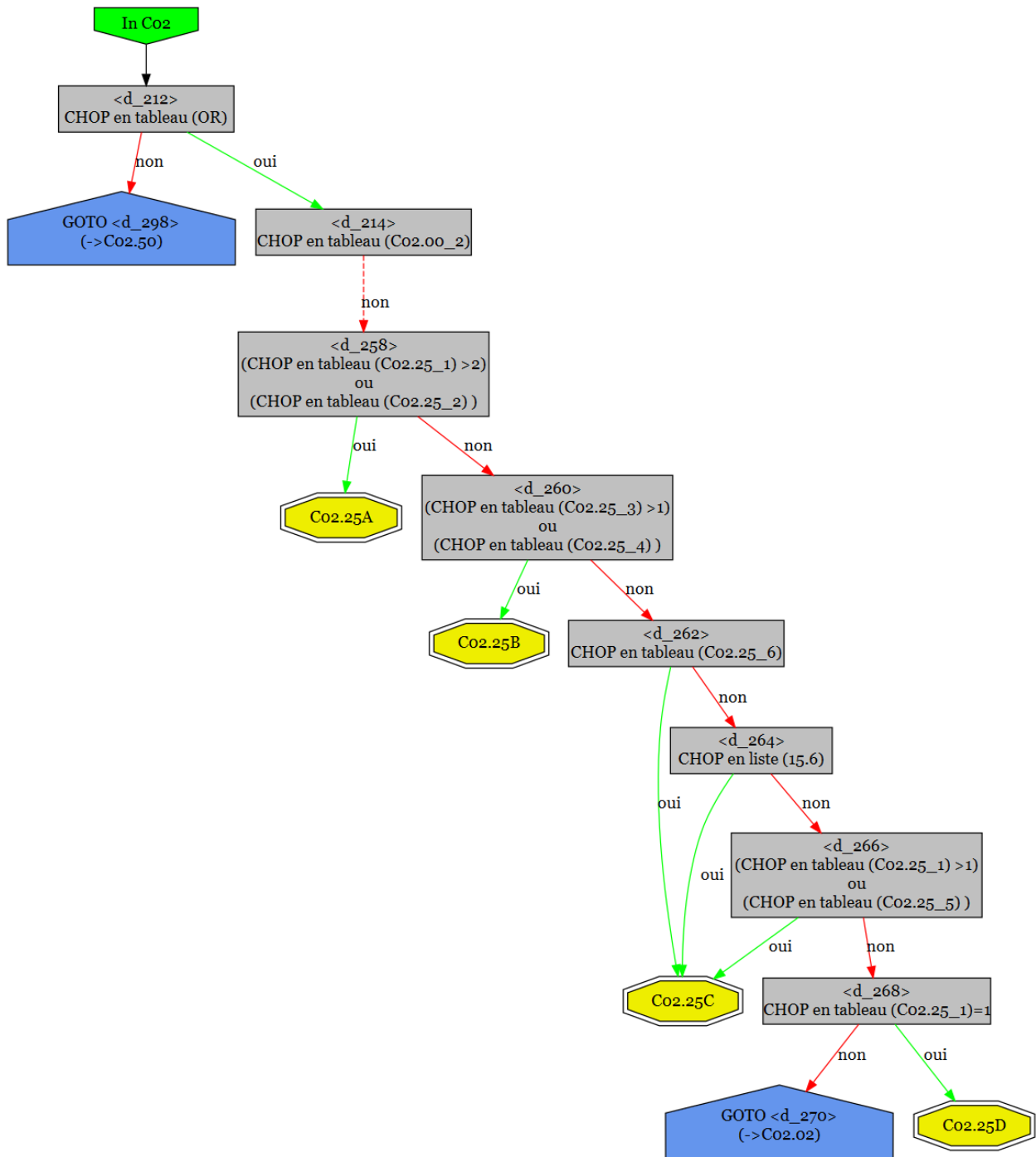

**4.3.7 C02.30**

---

Forfait	Texte
C02.30A	Opérations complexes sur la paupière
C02.30B	Opérations sur la paupière, plus d'une paupière
C02.30C	Opérations spécialisées sur la paupière
C02.30D	Opérations sur la paupière
C02.30E	Opérations sur tumeur palpébrale

---

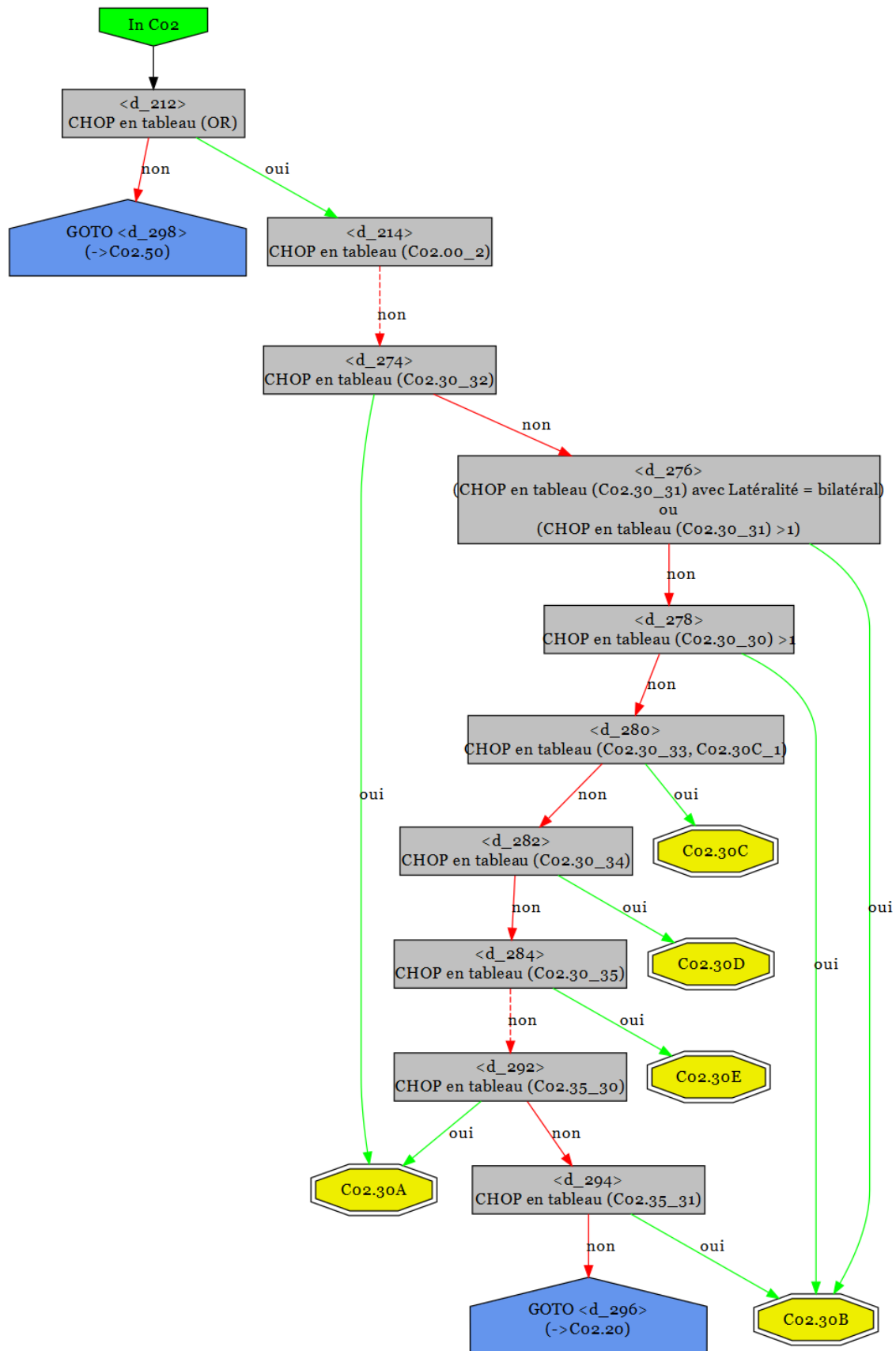

4.3.8 C02.50

Forfait	Texte
C02.50A	Photo-coagulation au laser de la rétine ou traitement laser de l'iris et du cristallin avec anesthésie par l'anesthésiste
C02.50B	Photo-coagulation au laser de la rétine ou traitement laser de l'iris et du cristallin

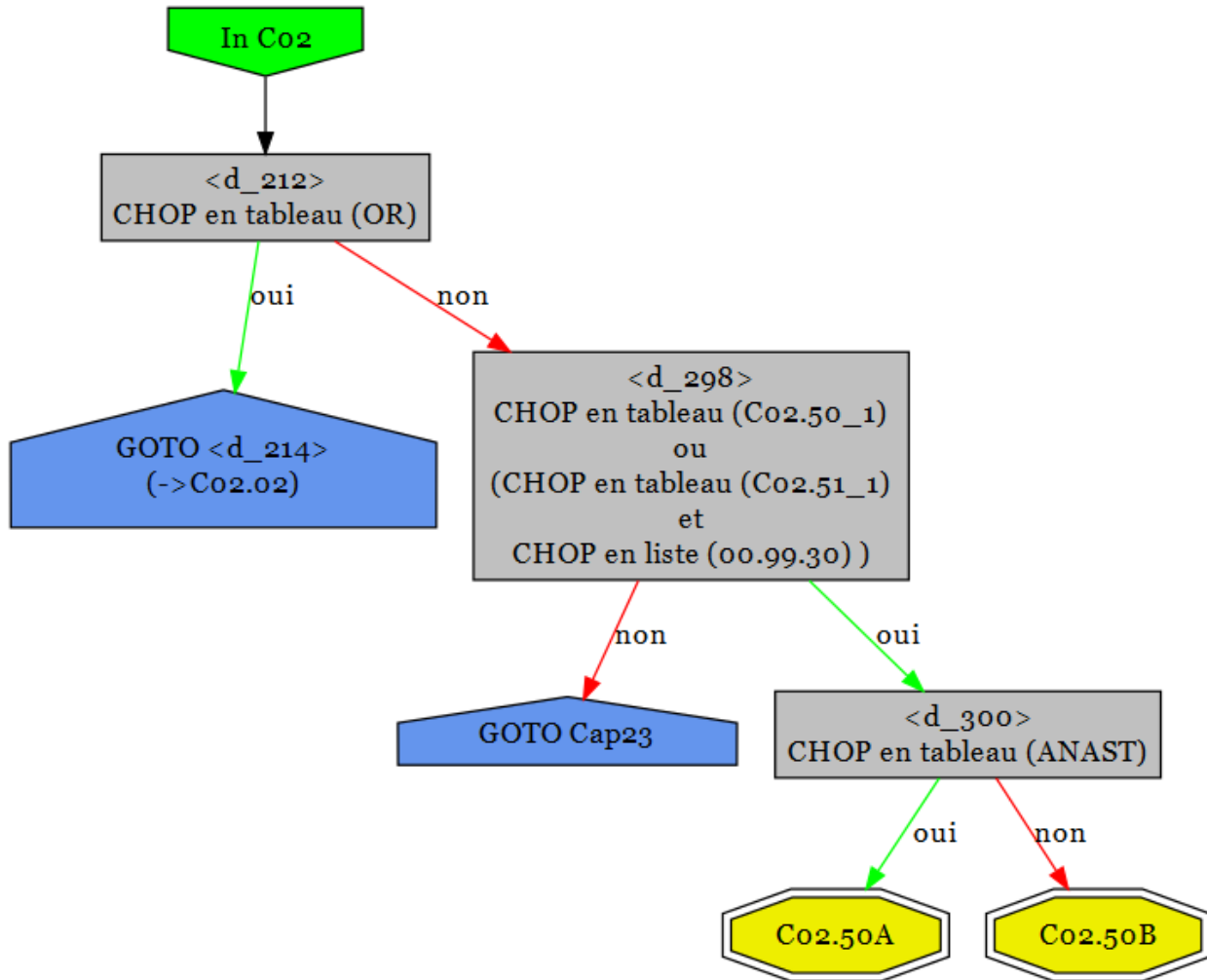

4.4 Tableaux des prestations

4.4.1 C02.00\_2

C02.00\_2 : Interventions sur l'orbite et le globe oculaire

Code	Texte	Type
16.31	Ablation du contenu oculaire avec implant simultané dans l'enveloppe sclérale	CHOP
16.39	Éviscération de globe oculaire, autre	CHOP

16.41	Énucléation de globe oculaire avec implant simultané dans la capsule de Tenon et fixation des muscles	CHOP
16.42	Énucléation de globe oculaire avec autre implant simultané	CHOP
16.49	Énucléation de globe oculaire, autre	CHOP
16.51.00	Exentération d'orbite avec ablation de structure adjacente, SAP	CHOP
16.51.10	Exentération d'orbite avec ablation de structure adjacente, avec conservation de la peau palpébrale	CHOP
16.51.11	Exentération d'orbite avec ablation de structure adjacente, sans conservation de la peau palpébrale	CHOP
16.51.99	Exentération d'orbite avec ablation de structure adjacente, autre	CHOP
16.52.00	Exentération d'orbite avec enlèvement thérapeutique d'os de l'orbite, SAP	CHOP
16.52.10	Exentération d'orbite avec enlèvement thérapeutique d'os de l'orbite, avec conservation de la peau palpébrale	CHOP
16.52.11	Exentération d'orbite avec enlèvement thérapeutique d'os de l'orbite, sans conservation de la peau palpébrale	CHOP
16.52.99	Exentération d'orbite avec enlèvement thérapeutique d'os de l'orbite, autre	CHOP
16.59.00	Autre exentération d'orbite, SAP	CHOP
16.59.10	Autre exentération d'orbite avec conservation de la peau palpébrale	CHOP
16.59.11	Autre exentération d'orbite sans conservation de la peau palpébrale	CHOP
16.59.99	Autre exentération d'orbite, autre	CHOP
16.64	Autre révision de cavité d'énucléation	CHOP
16.66	Autre révision après exentération de cavité orbitaire	CHOP
16.98.20	Décompression osseuse de l'orbite	CHOP
76.91.00	Grefe osseuse d'os de la face, SAP	CHOP

#### 4.4.2 C02.02\_1

##### C02.02\_1 : Interventions intra-oculaires

Code	Texte	Type
12.36	Implantation et remplacement d'un iris artificiel	CHOP
14.11	Aspiration diagnostique du vitré	CHOP
14.41	Indentation sclérale et implantation	CHOP
14.49	Autre réparation de décollement de la rétine par indentation sclérale	CHOP
14.6X.00	Ablation d'implant scléral chirurgical du segment postérieur de l'œil, SAP	CHOP
14.6X.10	Révision et remplacement de matériel d'indentation sclérale	CHOP
14.6X.20	Ablation de matériel d'indentation sclérale	CHOP
14.6X.99	Ablation d'implant scléral chirurgical du segment postérieur de l'œil, autre	CHOP

#### 4.4.3 C02.02\_2

##### C02.02\_2 : Suppléments spécifiques lors d'une vitrectomie

Code	Texte	Type
14.21	Destruction de lésion chorio-rétinienne par diathermie	CHOP
14.22	Destruction de lésion chorio-rétinienne par cryothérapie	CHOP
14.23	Destruction de lésion chorio-rétinienne par photocoagulation au xénon	CHOP
14.24	Destruction de lésion chorio-rétinienne par photocoagulation au laser	CHOP

14.25	Autres destruction de lésion chorio-rétinienne par photocoagulation de type non-spécifié	CHOP
14.26	Destruction de lésion chorio-rétinienne par radiothérapie	CHOP
14.27	Destruction de lésion chorio-rétinienne par implant radioactif	CHOP
14.29	Destruction de lésion chorio-rétinienne, autre	CHOP
14.51	Réparation de décollement de rétine par diathermie	CHOP
14.59.11	Réparation de décollement de rétine par endotamponnade (gaz)	CHOP

#### 4.4.4 C02.02\_30

##### C02.02\_30 : Interventions intra-oculaires spécifiques

Code	Texte	Type
11.63	Kératoplastie pénétrante, avec autogreffe	CHOP
11.64	Autre kératoplastie pénétrante	CHOP
11.69.00	Autre greffe de cornée, SAP	CHOP
11.69.10	Plastie d'échange de cornée	CHOP
11.69.20	Greffe perforante de cornée	CHOP
11.69.99	Autre greffe de cornée, autre	CHOP
14.00	Ablation de corps étranger du segment postérieur de l'œil, SAP	CHOP
14.01	Ablation de corps étranger du segment postérieur de l'œil, avec aimant	CHOP
14.02	Ablation de corps étranger du segment postérieur de l'œil, sans aimant	CHOP

#### 4.4.5 C02.02\_31

##### C02.02\_31 : Suppléments importants lors d'une vitrectomie

Code	Texte	Type
14.52	Réparation de décollement de rétine par cryothérapie	CHOP
14.54	Réparation de décollement de rétine par photocoagulation au laser	CHOP
14.59.10	Réparation de décollement de rétine à l'aide de liquides lourds	CHOP

#### 4.4.6 C02.02\_34

##### C02.02\_34 : Cryocoagulation de la rétine

Code	Texte	Type
14.32	Réparation de déchirure de rétine par cryothérapie	CHOP

#### 4.4.7 C02.02A

##### C02.02A :

Code	Texte	Type
14.71.10	Vitrectomie antérieure par la pars plana	CHOP
14.71.19	Autre vitrectomie par la pars plana	CHOP



---

14.73.10 Vitrectomie mécanique par voie antérieure, vitrectomie par la pars plana CHOP

---

#### 4.4.8 C02.05\_1

##### C02.05\_1 : Kératoplastie, kératotomie, transplantation du limbe et kératomileusis

Code	Texte	Type
10.45.00	Transplantation de cellules souches limbiques, SAP	CHOP
11.49.20	Kératectomie de lésion de cornée par photothérapie	CHOP
11.49.29	Autre kératectomie de lésion de cornée	CHOP
11.61	Kératoplastie lamellaire avec autogreffe	CHOP
11.62	Autre kératoplastie lamellaire	CHOP
11.71	Kératomileusis	CHOP
11.72	Kératophakie	CHOP
11.73	Kératoprothèse	CHOP
11.74	Thermokératoplastie	CHOP
11.75	Kératotomie radiale	CHOP
11.76	Épikératophakie	CHOP
11.79.00	Autre chirurgie de reconstruction de la cornée et correction de la réfraction, SAP	CHOP
11.79.10	Kératectomie photoréfractive	CHOP
11.79.20	Implantation d'un anneau cornéen intrastromal	CHOP
11.79.99	Autre chirurgie de reconstruction de la cornée et correction de la réfraction, autre	CHOP
11.92	Enlèvement d'un implant artificiel de la cornée	CHOP
11.99	Autre opération de la cornée, autre	CHOP
16.1	Extraction de corps étranger pénétrant de l'œil, SAP	CHOP
16.81	Réparation de lésion de l'orbite	CHOP
16.82	Réparation de rupture de globe oculaire	CHOP
16.89	Réparation de traumatisme de l'orbite ou du globe oculaire, autre	CHOP

#### 4.4.9 C02.06\_30

##### C02.06\_30 : Interventions sur la conjonctive, la cornée et la sclère

Code	Texte	Type
10.31.00	Excision de lésion ou tissu de la conjonctive, SAP	CHOP
10.31.10	Excision de lésion ou tissu de la conjonctive avec plastie	CHOP
10.31.99	Excision de lésion ou tissu de la conjonctive, autre	CHOP
10.32	Destruction de lésion de la conjonctive	CHOP
10.33	Autre technique destructive de la conjonctive	CHOP
10.41.00	Réparation de symblépharon avec greffe libre, SAP	CHOP
10.41.10	Réparation de symblépharon avec greffe libre autogène	CHOP
10.41.11	Réparation de symblépharon avec greffe libre non autogène	CHOP
10.41.99	Réparation de symblépharon avec greffe libre, autre	CHOP
10.42.00	Reconstruction de cul-de-sac conjonctival avec greffe libre, SAP	CHOP
10.42.10	Reconstruction de cul-de-sac conjonctival avec greffe libre autogène	CHOP
10.42.11	Reconstruction de cul-de-sac conjonctival avec greffe libre non autogène	CHOP
10.42.99	Reconstruction de cul-de-sac conjonctival avec greffe libre, autre	CHOP
10.43	Autre reconstruction de cul-de-sac conjonctival	CHOP

10.44.00	Autre greffe libre de la conjonctive, SAP	CHOP
10.44.10	Autre greffe libre autogène de la conjonctive	CHOP
10.44.11	Autre greffe libre non autogène de la conjonctive	CHOP
10.44.99	Autre greffe libre de la conjonctive, autre	CHOP
10.49.00	Autre conjonctivoplastie, SAP	CHOP
10.49.10	Autre conjonctivoplastie, plastie de la capsule de Tenon	CHOP
10.49.99	Autre conjonctivoplastie, autre	CHOP
10.5X.10	Lyse d'adhérence de la conjonctive et de la paupière avec plastie conjonctivale	CHOP
10.6X.00	Réparation de lacération de la conjonctive, SAP	CHOP
10.6X.10	Réparation de lacération de la conjonctive, par suture	CHOP
10.6X.99	Réparation de lacération de la conjonctive, autre	CHOP
10.99	Autre opération de conjonctive, autre	CHOP
11.31	Transposition de ptérygion	CHOP
11.32	Excision de ptérygion, avec greffe de cornée	CHOP
11.39.00	Autre excision de ptérygion, SAP	CHOP
11.39.10	Excision de ptérygion avec kératectomie (photothérapeutique)	CHOP
11.39.11	Excision de ptérygion avec autre plastie conjonctivale	CHOP
11.39.99	Autre excision de ptérygion, autre	CHOP

#### 4.4.10 C02.10\_31

##### C02.10\_31 : Opérations du glaucome sans laser

Code	Texte	Type
12.52	Goniotomie sans gonioponction	CHOP
12.53	Goniotomie avec gonioponction	CHOP
12.54	Trabéculotomie ab externo	CHOP
12.55	Cyclodialyse	CHOP
12.59.10	Aide de la circulation intraoculaire par trabéculoplastie ou gonioplastie	CHOP
12.64.00	Trabéculéctomie ab externo, SAP	CHOP
12.64.10	Trabéculéctomie ab externo, couverte	CHOP
12.64.11	Trabéculéctomie ab externo, non couverte	CHOP
12.64.99	Trabéculéctomie ab externo, autre	CHOP
12.79.11	Sclérectomie profonde lors de glaucome	CHOP
12.81	Suture de plaie de la sclérotique	CHOP
12.82	Réparation de fistule sclérale	CHOP
12.89	Opération de la sclérotique, autre	CHOP
12.97	Autres opérations de l'iris	CHOP

#### 4.4.11 C02.10\_32

##### C02.10\_32 : Opérations de glaucome par laser/cryocoagulation

Code	Texte	Type
12.72	Cyclocryothérapie	CHOP
12.73	Cyclophotocoagulation	CHOP

#### 4.4.12 C02.10\_33

##### C02.10\_33 :

Code	Texte	Type
12.72	Cyclocryothérapie	CHOP
12.73	Cyclophotocoagulation	CHOP

#### 4.4.13 C02.15\_30

##### C02.15\_30 : Interventions intra-oculaires complexes sur le segment antérieur

Code	Texte	Type
12.00	Extraction de corps étranger intraoculaire du segment antérieur de l'œil, SAP	CHOP
12.01	Extraction de corps étranger intraoculaire du segment antérieur de l'œil, avec aimant	CHOP
12.02	Extraction de corps étranger intraoculaire du segment antérieur de l'œil, sans aimant	CHOP
12.99.00	Autres opérations de la chambre antérieure de l'œil, SAP	CHOP
12.99.99	Autres opérations de la chambre antérieure de l'œil, autre	CHOP
13.00	Extraction de corps étranger du cristallin, SAP	CHOP
13.01	Extraction de corps étranger du cristallin, avec aimant	CHOP
13.02	Extraction de corps étranger du cristallin, sans aimant	CHOP
13.72	Implantation secondaire de cristallin artificiel	CHOP

#### 4.4.14 C02.15\_31

##### C02.15\_31 : Opérations de la cataracte

Code	Texte	Type
13.11	Extraction intracapsulaire de cristallin, par voie temporale inférieure	CHOP
13.19	Extraction intracapsulaire de cristallin, autre	CHOP
13.2	Extraction extracapsulaire de cristallin, technique d'extraction linéaire	CHOP
13.41	Phacoémulsification et aspiration de cataracte	CHOP
13.42	Phacofragmentation mécanique et aspiration de cataracte, voie postérieure	CHOP
13.43	Phacofragmentation mécanique et autre aspiration de cataracte	CHOP
13.51	Extraction extracapsulaire de cristallin, voie temporale inférieure	CHOP
13.59	Autre extraction extracapsulaire de cristallin, autre	CHOP
13.71	Implantation de cristallin artificiel avec extraction simultanée de cataracte	CHOP

#### 4.4.15 C02.15\_34

##### C02.15\_34 : Opérations intra-oculaires sur le segment antérieur

Code	Texte	Type
12.11	Iridotomie, avec transfixation	CHOP
12.12	Autre iridotomie	CHOP
12.13	Excision d'iris prolabé	CHOP
12.14	Autre iridectomie	CHOP
12.33	Lyse de synéchie postérieure	CHOP

12.34	Lyse d'adhérence cornéo-vitréenne	CHOP
12.39.00	Autre iridoplastie, SAP	CHOP
12.39.10	Iridoplastie au laser pour aide de la circulation intraoculaire	CHOP
12.39.99	Autre iridoplastie, autre	CHOP
12.61.00	Trépanation de sclérotique, avec iridectomie, SAP	CHOP
12.61.10	Trépanation de sclérotique, couverte, avec iridectomie	CHOP
12.61.11	Trépanation de sclérotique, non couverte, avec iridectomie	CHOP
12.61.99	Trépanation de sclérotique, avec iridectomie, autre	CHOP
12.62	Thermocautérisation de sclérotique, avec iridectomie	CHOP
12.65	Autre fistulisation sclérale avec iridectomie	CHOP
12.83	Révision de plaie opératoire du segment antérieur de l'œil, NCA	CHOP
13.64	Discision de membrane secondaire (après cataracte)	CHOP
13.66	Fragmentation mécanique de membrane secondaire (après cataracte)	CHOP
13.69	Extraction de cataracte, autre	CHOP
13.70	Implantation de cristallin artificiel, SAP	CHOP
13.71	Implantation de cristallin artificiel avec extraction simultanée de cataracte	CHOP
13.73	Implantation de cristallin artificiel portant l'iris	CHOP
13.79	Implantation de cristallin artificiel, autre	CHOP
13.8	Ablation de cristallin artificiel	CHOP
13.90	Opération du cristallin, NCA	CHOP
13.91	Implantation de prothèse intraoculaire télescopique	CHOP
13.92	Capsulotomie du cristallin	CHOP
13.93	Fermeture de défaut du cristallin avec une colle tissulaire	CHOP
13.99	Autres opérations du cristallin, autre	CHOP

#### 4.4.16 C02.20B\_1

##### C02.20B\_1 :

Code	Texte	Type
14.76	Injection intravitréenne	CHOP
16.91	Injection rétrobulbaire d'agent thérapeutique	CHOP

#### 4.4.17 C02.25\_1

##### C02.25\_1 :

Code	Texte	Type
15.11.10	Recul d'un seul muscle extraoculaire droit	CHOP
15.12.10	Avancement d'un seul muscle extraoculaire droit	CHOP
15.13.10	Résection d'un seul muscle extraoculaire droit	CHOP
15.19.11	Opération de renforcement de muscle oculaire droit	CHOP
15.19.21	Opération d'affaiblissement de muscle oculaire droit	CHOP
15.19.30	Myopexie de muscle oculaire droit	CHOP
15.19.99	Autre opération d'un seul muscle extraoculaire avec libération temporaire du globe, autre	CHOP
15.21.10	Technique d'allongement d'un seul muscle extraoculaire droit	CHOP
15.22.10	Technique de raccourcissement d'un seul muscle extraoculaire droit	CHOP
15.29.01	Autre opération d'un seul muscle extraoculaire droit	CHOP

15.29.11	Lyse d'adhérences d'un seul muscle extraoculaire droit	CHOP
15.29.21	Enlèvement de suture d'un seul muscle extraoculaire droit	CHOP
15.29.31	Détachement d'un seul muscle extraoculaire droit	CHOP
15.29.41	Refixation d'un seul muscle extraoculaire droit	CHOP
15.5X.10	Transposition d'un seul muscle extraoculaire droit	CHOP
15.7	Réparation de traumatisme de muscle extraoculaire	CHOP

#### 4.4.18 C02.25\_2

##### C02.25\_2 :

Code	Texte	Type
15.3X.12	Opération d'au moins deux muscles oculaires droits et d'au moins deux muscles oculaires obliques avec libération temporaire du globe	CHOP
15.3X.21	Myopexie d'au moins deux muscles oculaires droits et opération d'au moins un autre muscle oculaire avec libération temporaire du globe	CHOP
15.4X.12	Autre opération d'au moins deux muscles oculaires droits et d'au moins deux muscles oculaires obliques sans libération temporaire du globe	CHOP
15.4X.21	Myopexie d'au moins deux muscles oculaires droits et opération d'au moins un autre muscle oculaire sans libération temporaire du globe	CHOP

#### 4.4.19 C02.25\_3

##### C02.25\_3 :

Code	Texte	Type
15.11.11	Recul d'un seul muscle extraoculaire oblique	CHOP
15.12.11	Avancement d'un seul muscle extraoculaire oblique	CHOP
15.13.11	Résection d'un seul muscle extraoculaire oblique	CHOP
15.19.12	Opération de renforcement de muscle oculaire oblique	CHOP
15.19.22	Opération d'affaiblissement de muscle oculaire oblique	CHOP
15.21.11	Technique d'allongement d'un seul muscle extraoculaire oblique	CHOP
15.22.11	Technique de raccourcissement d'un seul muscle extraoculaire oblique	CHOP
15.29.02	Autre opération d'un seul muscle extraoculaire oblique	CHOP
15.29.12	Lyse d'adhérences d'un seul muscle extraoculaire oblique	CHOP
15.29.22	Enlèvement de suture d'un seul muscle extraoculaire oblique	CHOP
15.29.32	Détachement d'un seul muscle extraoculaire oblique	CHOP
15.29.42	Refixation d'un seul muscle extraoculaire oblique	CHOP
15.5X.11	Transposition d'un seul muscle extraoculaire oblique	CHOP

#### 4.4.20 C02.25\_4

##### C02.25\_4 :

Code	Texte	Type
15.3X.11	Opération d'au moins trois muscles oculaires obliques avec libération temporaire du globe	CHOP

15.3X.12	Opération d'au moins deux muscles oculaires droits et d'au moins deux muscles oculaires obliques avec libération temporaire du globe	CHOP
15.4X.11	Opération d'au moins trois muscles oculaires obliques sans libération temporaire du globe	CHOP
15.4X.12	Autre opération d'au moins deux muscles oculaires droits et d'au moins deux muscles oculaires obliques sans libération temporaire du globe	CHOP

#### 4.4.21 C02.25\_5

##### C02.25\_5 :

Code	Texte	Type
15.3X.10	Opération de deux muscles oculaires droits avec libération temporaire du globe	CHOP
15.3X.12	Opération d'au moins deux muscles oculaires droits et d'au moins deux muscles oculaires obliques avec libération temporaire du globe	CHOP
15.3X.20	Myopexie de deux muscles oculaires droits avec libération temporaire du globe	CHOP
15.3X.21	Myopexie d'au moins deux muscles oculaires droits et opération d'au moins un autre muscle oculaire avec libération temporaire du globe	CHOP
15.4X.10	Opération de deux muscles oculaires droits sans libération temporaire du globe	CHOP
15.4X.12	Autre opération d'au moins deux muscles oculaires droits et d'au moins deux muscles oculaires obliques sans libération temporaire du globe	CHOP
15.4X.20	Myopexie de deux muscles oculaires droits sans libération temporaire du globe	CHOP
15.4X.21	Myopexie d'au moins deux muscles oculaires droits et opération d'au moins un autre muscle oculaire sans libération temporaire du globe	CHOP

#### 4.4.22 C02.25\_6

##### C02.25\_6 :

Code	Texte	Type
15.11.11	Recul d'un seul muscle extraoculaire oblique	CHOP
15.12.11	Avancement d'un seul muscle extraoculaire oblique	CHOP
15.13.11	Résection d'un seul muscle extraoculaire oblique	CHOP
15.19.12	Opération de renforcement de muscle oculaire oblique	CHOP
15.19.22	Opération d'affaiblissement de muscle oculaire oblique	CHOP
15.21.11	Technique d'allongement d'un seul muscle extraoculaire oblique	CHOP
15.22.11	Technique de raccourcissement d'un seul muscle extraoculaire oblique	CHOP
15.29.02	Autre opération d'un seul muscle extraoculaire oblique	CHOP
15.29.12	Lyse d'adhérences d'un seul muscle extraoculaire oblique	CHOP
15.29.22	Enlèvement de suture d'un seul muscle extraoculaire oblique	CHOP
15.29.32	Détachement d'un seul muscle extraoculaire oblique	CHOP
15.29.42	Refixation d'un seul muscle extraoculaire oblique	CHOP
15.5X.11	Transposition d'un seul muscle extraoculaire oblique	CHOP

#### 4.4.23 C02.30\_30

##### C02.30\_30 : Opérations sur la paupière, >1 paupière

Code	Texte	Type
08.36	Réparation de blépharoptose par autres techniques	CHOP
08.42	Réparation d'entropion et d'ectropion par suture	CHOP
08.44.00	Réparation d'entropion et d'ectropion par plastie de paupière, SAP	CHOP
08.44.10	Réparation d'entropion et d'ectropion par plastie de paupière, raccourcissement horizontal de la paupière	CHOP
08.44.99	Réparation d'entropion et d'ectropion par plastie de paupière, autre	CHOP
08.72	Autre reconstruction de paupière, épaisseur partielle	CHOP
08.89.99	Autre réparation de paupière, autre	CHOP

#### 4.4.24 C02.30\_31

##### C02.30\_31 : Opérations sur la paupière, bilatérales

Code	Texte	Type
08.31	Correction de blépharoptose selon la technique de muscle frontal avec suture	CHOP
08.34	Correction de blépharoptose par autre technique impliquant les muscles élévateurs	CHOP
08.35	Réparation de blépharoptose par opération du tarse	CHOP
08.44.10	Réparation d'entropion et d'ectropion par plastie de paupière, raccourcissement horizontal de la paupière	CHOP
08.52	Blépharorrhaphie	CHOP
08.71	Reconstruction de paupière impliquant le rebord palpébral, épaisseur partielle	CHOP
10.5X.99	Lyse d'adhérence de la conjonctive et de la paupière, autre	CHOP

#### 4.4.25 C02.30\_32

##### C02.30\_32 : Opérations complexes sur la paupière

Code	Texte	Type
08.44.00	Réparation d'entropion et d'ectropion par plastie de paupière, SAP	CHOP
08.44.10	Réparation d'entropion et d'ectropion par plastie de paupière, raccourcissement horizontal de la paupière	CHOP
08.44.99	Réparation d'entropion et d'ectropion par plastie de paupière, autre	CHOP
08.61.10	Reconstruction de paupière avec lambeau cutané	CHOP
08.61.11	Reconstruction de paupière avec greffe cutanée	CHOP
08.62	Reconstruction de paupière avec greffe de muqueuse	CHOP
08.63	Reconstruction de sourcil avec greffe de follicule pileux	CHOP
08.64	Reconstruction de paupière avec lambeau tarsoconjonctival	CHOP
08.69.00	Autre reconstruction de paupière avec lambeau ou greffe, SAP	CHOP
08.69.10	Reconstruction de paupière avec du cartilage	CHOP
08.69.11	Reconstruction de paupière avec du matériau alloplastique	CHOP
08.69.12	Reconstruction de paupière avec plastie par lambeau de glissement et de rotation	CHOP
08.69.13	Reconstruction de paupière par allongement de la paupière supérieure	CHOP
08.69.99	Autre reconstruction de paupière avec lambeau ou greffe, autre	CHOP
08.73.00	Reconstruction de paupière impliquant le rebord palpébral, épaisseur complète, SAP	CHOP
08.73.10	Plastie de glissement du rebord palpébral	CHOP

08.73.99	Reconstruction de paupière impliquant le rebord palpébral, épaisseur complète, autre	CHOP
08.74.00	Autre reconstruction de paupière, épaisseur complète, SAP	CHOP
08.74.10	Allongement de la paupière supérieure	CHOP
08.74.99	Autre reconstruction de paupière, épaisseur complète, autre	CHOP

#### 4.4.26 C02.30\_33

##### C02.30\_33 : Opérations spécialisées sur la paupière

Code	Texte	Type
08.31	Correction de blépharoptose selon la technique de muscle frontal avec suture	CHOP
08.32	Correction de blépharoptose par opération de muscle frontal et soutien aponévrotique	CHOP
08.33	Correction de blépharoptose par résection ou avancement de muscle releveur ou d'aponévrose	CHOP
08.35	Réparation de blépharoptose par opération du tarse	CHOP
08.37	Réduction d'une surcorrection de ptose	CHOP
08.51	Canthotomie	CHOP
08.59.10	Canthoplastie, SAP	CHOP
08.72	Autre reconstruction de paupière, épaisseur partielle	CHOP

#### 4.4.27 C02.30\_34

##### C02.30\_34 : Opérations sur la paupière

Code	Texte	Type
08.02	Ouverture de blépharorrhaphie	CHOP
08.36	Réparation de blépharoptose par autres techniques	CHOP
08.38	Correction de rétraction de paupière	CHOP
08.41	Réparation d'entropion et d'ectropion par thermocautérisation	CHOP
08.42	Réparation d'entropion et d'ectropion par suture	CHOP
08.43	Réparation d'entropion et d'ectropion avec résection cunéiforme	CHOP
08.49.00	Autre réparation d'entropion et d'ectropion, SAP	CHOP
08.49.10	Autre réparation d'entropion et d'ectropion, opération des rétracteurs de la paupière	CHOP
08.49.11	Autre réparation d'entropion et d'ectropion, repositionnement d'une lamelle de paupière	CHOP
08.49.99	Autre réparation d'entropion et d'ectropion, autre	CHOP
08.52	Blépharorrhaphie	CHOP
08.59.00	Autre ajustement de position de paupière, SAP	CHOP
08.59.12	Correction chirurgicale de l'épicanthus	CHOP
08.59.99	Autre ajustement de position de paupière, autre	CHOP
08.86	Rhytidectomie de paupière inférieure	CHOP
08.87	Rhytidectomie de paupière supérieure	CHOP
08.89.00	Autre réparation de paupière, SAP	CHOP
08.89.10	Réparation de paupière, angle palpébral interne ou externe	CHOP
08.89.11	Réparation de paupière par suspension du sourcil	CHOP
08.89.12	Réparation de paupière par résection d'un prolapsus de graisse orbitaire	CHOP
08.89.13	Réparation de paupière par surfaçage au laser	CHOP



08.89.14	Réparation de paupière par autre technique d'allongement de la paupière supérieure	CHOP
08.89.15	Réparation de paupière par allongement de la paupière inférieure	CHOP
08.89.99	Autre réparation de paupière, autre	CHOP
10.5X.00	Lyse d'adhérence de la conjonctive et de la paupière, SAP	CHOP
10.5X.99	Lyse d'adhérence de la conjonctive et de la paupière, autre	CHOP

#### 4.4.28 C02.30\_35

##### C02.30\_35 : Opérations sur tumeur palpébrale

Code	Texte	Type
08.20.00	Excision de lésion de paupière, SAP	CHOP
08.20.10	Curetage de paupière	CHOP
08.20.99	Excision de lésion de la paupière, autre	CHOP
08.21	Excision de chalazion	CHOP
08.22	Excision d'autre lésion mineure de paupière	CHOP
08.23	Excision de lésion majeure de paupière, épaisseur partielle	CHOP
08.24	Excision de lésion majeure de paupière, épaisseur transfixiante	CHOP
08.25	Destruction de lésion de la paupière	CHOP

#### 4.4.29 C02.30C\_1

##### C02.30C\_1 : Canthopexie

Code	Texte	Type
08.59.11	Canthopexie	CHOP

#### 4.4.30 C02.35\_30

##### C02.35\_30 : Opérations complexes des voies lacrymales

Code	Texte	Type
09.20	Excision de glande lacrymale, SAP	CHOP
09.21	Excision de lésion de glande lacrymale	CHOP
09.22	Autre dacryoadénectomie partielle	CHOP
09.23	Dacryoadénectomie totale	CHOP
09.3	Autres opérations de glande lacrymale	CHOP
09.6	Excision de voie lacrymale et de sac lacrymal	CHOP
09.73	Réparation de canalicule lacrymal	CHOP
09.81	Dacryocysto-rhinostomie	CHOP
09.82	Conjonctivocysto-rhinostomie	CHOP
09.83	Conjonctivo-rhinostomie avec insertion de tube ou de stent	CHOP

#### 4.4.31 C02.35\_31

##### C02.35\_31 : Opérations des voies lacrymales

Code	Texte	Type
09.44	Intubation de canal lacrymo-nasal	CHOP
09.49.10	Remplacement d'un tube de drainage dans les voies lacrymales	CHOP
09.52	Incision de canalicule lacrymal	CHOP
09.53	Incision de sac lacrymal	CHOP
09.59	Incision du sac lacrymal et des voies lacrymales, autre	CHOP
09.71	Correction de point lacrymal éversé	CHOP
09.72	Autre réparation de point lacrymal	CHOP
09.91	Oblitération de point lacrymal	CHOP
09.99	Autre opération du système lacrymal, autre	CHOP

#### 4.4.32 C02.50\_1

##### C02.50\_1 : Coagulation au niveau de la rétine

Code	Texte	Type
14.31	Réparation de déchirure de rétine par diathermie	CHOP
14.33	Réparation de déchirure de rétine par photocoagulation au xénon	CHOP
14.34	Réparation de déchirure de la rétine par photocoagulation au laser	CHOP
14.35	Réparation de déchirure de rétine par photocoagulation de type non-spécifié	CHOP
14.39.00	Autre réparation de déchirure de la rétine, SAP	CHOP
14.39.10	Réparation de déchirure de rétine à l'aide de liquides lourds	CHOP
14.39.99	Autre réparation de déchirure de la rétine, autre	CHOP
14.54	Réparation de décollement de rétine par photocoagulation au laser	CHOP

#### 4.4.33 C02.51\_1

##### C02.51\_1 : Traitement laser de l'iris et du cristallin

Code	Texte	Type
11.79.10	Kératectomie photoréfractive	CHOP
12.14	Autre iridectomie	CHOP
12.52	Goniotomie sans gonioponction	CHOP
12.54	Trabéculotomie ab externo	CHOP
12.55	Cyclodialyse	CHOP

### 4.5 Codes individuels

Code	Texte	Type
00.99.30	Technique laser	CHOP
11.39.99	Autre excision de ptérygion, autre	CHOP
11.51	Suture de lacération de la cornée	CHOP
12.31	Lyse de goniosynéchie	CHOP
12.32	Lyse d'autre synéchie antérieure	CHOP
12.79.20	Mise en place d'un implant de drainage antiglaucomeux	CHOP
13.3	Extraction extracapsulaire de cristallin, aspiration simple (et irrigation)	CHOP

---

13.65	Excision de membrane secondaire (après cataracte)	CHOP
13.69	Extraction de cataracte, autre	CHOP
14.72	Autre ablation du corps vitré	CHOP
14.75	Injection de substitut du vitré	CHOP
14.76	Injection intravitréenne	CHOP
15.6	Révision de chirurgie de muscle extraoculaire	CHOP

---

## 5 Cap03

Oreille, nez, bouche et gorge

### 5.1 Logique

diagnostic en tableau (Cap03)

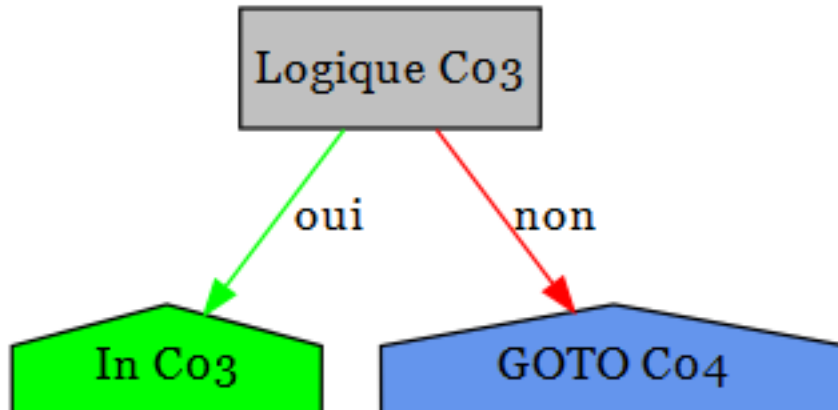

### 5.2 Diagnostics

Cap03 : Oreille, nez, bouche et gorge

Code	Texte
A18.6	Tuberculose de l'oreille
A36.0	Diphthérie pharyngée
A36.1	Diphthérie rhinopharyngée
A36.2	Diphthérie laryngée
A54.5	Pharyngite gonococcique
A56.4	Infection à Chlamydia du pharynx
A66.5	Gangosa
A69.0	Stomatite ulcéro-nécrotique
A69.1	Autres infections dites de Vincent
B00.2	Gingivo-stomatite et pharyngo-amygdalite due au virus de l'herpès
B05.3	Rougeole compliquée d'une otite moyenne
B37.0	Stomatite à Candida
B44.2	Aspergillose amygdalienne
C00.0	Tumeur maligne: Lèvre supérieure, bord libre
C00.1	Tumeur maligne: Lèvre inférieure, bord libre
C00.2	Tumeur maligne: Lèvre, sans précision, bord libre
C00.3	Tumeur maligne: Lèvre supérieure, face interne
C00.4	Tumeur maligne: Lèvre inférieure, face interne
C00.5	Tumeur maligne: Lèvre, sans précision, face interne
C00.6	Tumeur maligne: Commissure des lèvres
C00.8	Tumeur maligne: Lésion à localisations contiguës de la lèvre
C00.9	Tumeur maligne: Lèvre, sans précision

C01	Tumeur maligne de la base de la langue
C02.0	Tumeur maligne: Face dorsale de la langue
C02.1	Tumeur maligne: Pointe et bords latéraux de la langue
C02.2	Tumeur maligne: Face inférieure de la langue
C02.3	Tumeur maligne: Deux tiers antérieurs de la langue, sans précision
C02.4	Tumeur maligne: Amygdale linguale
C02.8	Tumeur maligne: Lésion à localisations contiguës de la langue
C02.9	Tumeur maligne: Langue, sans précision
C03.0	Tumeur maligne: Gencive supérieure
C03.1	Tumeur maligne: Gencive inférieure
C03.9	Tumeur maligne: Gencive, sans précision
C04.0	Tumeur maligne: Plancher antérieur de la bouche
C04.1	Tumeur maligne: Plancher latéral de la bouche
C04.8	Tumeur maligne: Lésion à localisations contiguës du plancher de la bouche
C04.9	Tumeur maligne: Plancher de la bouche, sans précision
C05.0	Tumeur maligne: Voûte palatine
C05.1	Tumeur maligne: Voile du palais
C05.2	Tumeur maligne: Luette
C05.8	Tumeur maligne: Lésion à localisations contiguës du palais
C05.9	Tumeur maligne: Palais, sans précision
C06.0	Tumeur maligne: Muqueuse de la joue
C06.1	Tumeur maligne: Vestibule de la bouche
C06.2	Tumeur maligne: Région rétromolaire
C06.8	Tumeur maligne: Lésion à localisations contiguës de la bouche, parties autres et non précisées
C06.9	Tumeur maligne: Bouche, sans précision
C07	Tumeur maligne de la glande parotide
C08.0	Tumeur maligne: Glande sous-mandibulaire
C08.1	Tumeur maligne: Glande sublinguale
C08.8	Tumeur maligne: Lésion à localisations contiguës des glandes salivaires principales
C08.9	Tumeur maligne: Glande salivaire principale, sans précision
C09.0	Tumeur maligne: Fosse amygdalienne
C09.1	Tumeur maligne: Pilier de l'amygdale (antérieur) (postérieur)
C09.8	Tumeur maligne: Lésion à localisations contiguës de l'amygdale
C09.9	Tumeur maligne: Amygdale, sans précision
C10.0	Tumeur maligne: Sillon glosso-épiglottique
C10.1	Tumeur maligne: Face antérieure de l'épiglotte
C10.2	Tumeur maligne: Paroi latérale de l'oropharynx
C10.3	Tumeur maligne: Paroi postérieure de l'oropharynx
C10.4	Tumeur maligne: Fente branchiale
C10.8	Tumeur maligne: Lésion à localisations contiguës de l'oropharynx
C10.9	Tumeur maligne: Oropharynx, sans précision
C11.0	Tumeur maligne: Paroi supérieure du rhinopharynx
C11.1	Tumeur maligne: Paroi postérieure du rhinopharynx
C11.2	Tumeur maligne: Paroi latérale du rhinopharynx
C11.3	Tumeur maligne: Paroi antérieure du rhinopharynx
C11.8	Tumeur maligne: Lésion à localisations contiguës de rhinopharynx
C11.9	Tumeur maligne: Rhinopharynx, sans précision
C12	Tumeur maligne du sinus piriforme
C13.0	Tumeur maligne: Région rétro-cricoïdienne

- C13.1 Tumeur maligne: Repli ary-épiglottique, versant hypopharyngé  
C13.2 Tumeur maligne: Paroi postérieure de l'hypopharynx  
C13.8 Tumeur maligne: Lésion à localisations contiguës de l'hypopharynx  
C13.9 Tumeur maligne: Hypopharynx, sans précision  
C14.0 Tumeur maligne: Pharynx, sans précision  
C14.2 Tumeur maligne: Anneau de Waldeyer  
C14.8 Tumeur maligne: Lésion à localisations contiguës de la lèvre, de la cavité buccale et du pharynx  
C30.0 Tumeur maligne: Fosses nasales  
C30.1 Tumeur maligne: Oreille moyenne  
C31.0 Tumeur maligne: Sinus maxillaire  
C31.1 Tumeur maligne: Sinus ethmoïdal  
C31.2 Tumeur maligne: Sinus frontal  
C31.3 Tumeur maligne: Sinus sphénoïdal  
C31.8 Tumeur maligne: Lésion à localisations contiguës des sinus de la face  
C31.9 Tumeur maligne: Sinus de la face, sans précision  
C32.0 Tumeur maligne: Glotte  
C32.1 Tumeur maligne: Etage sus-glottique  
C32.2 Tumeur maligne: Etage sous-glottique  
C32.3 Tumeur maligne: Cartilage laryngé  
C32.8 Tumeur maligne: Lésion à localisations contiguës du larynx  
C32.9 Tumeur maligne: Larynx, sans précision  
C39.0 Tumeur maligne: Voies respiratoires supérieures, partie non précisée  
C41.01 Tumeur maligne: Kraniofazial  
C41.02 Tumeur maligne: Maxillofazial  
C41.1 Tumeur maligne: Mandibule  
C46.2 Sarcome de Kaposi du palais  
C76.0 Tumeur maligne: Tête, face et cou  
D00.0 Carcinoma in situ: Lèvre, cavité buccale et pharynx  
D02.0 Carcinoma in situ: Larynx  
D10.0 Tumeur bénigne: Lèvre  
D10.1 Tumeur bénigne: Langue  
D10.2 Tumeur bénigne: Plancher de la bouche  
D10.3 Tumeur bénigne: Parties de la bouche, autres et non précisées  
D10.4 Tumeur bénigne: Amygdale  
D10.5 Tumeur bénigne: Autres parties de l'oropharynx  
D10.6 Tumeur bénigne: Rhinopharynx  
D10.7 Tumeur bénigne: Hypopharynx  
D10.9 Tumeur bénigne: Pharynx, sans précision  
D11.0 Tumeur bénigne: Glande parotide  
D11.7 Tumeur bénigne: Autres glandes salivaires principales  
D11.9 Tumeur bénigne: Glande salivaire principale, sans précision  
D14.0 Tumeur bénigne: Oreille moyenne, fosses nasales et sinus de la face  
D14.1 Tumeur bénigne: Larynx  
D16.5 Tumeur bénigne: Maxillaire inférieur  
D18.05 Hémangiome: Oreille, nez, bouche et gorge  
D37.0 Tumeurs à évolution imprévisible ou inconnue: Lèvre, cavité buccale et pharynx  
D38.0 Tumeurs à évolution imprévisible ou inconnue: Larynx  
H60.0 Abscessus de l'oreille externe  
H60.1 Cellulite phlegmoneuse de l'oreille externe

- H60.2 Otite externe maligne
- H60.3 Autres otites externes infectieuses
- H60.4 Cholestéatome de l'oreille externe
- H60.5 Otite externe aiguë, non infectieuse
- H60.8 Autres otites externes
- H60.9 Otite externe, sans précision
- H61.0 Périchondrite de l'oreille externe
- H61.1 Affections non infectieuses du pavillon de l'oreille
- H61.2 Bouchon de cérumen
- H61.3 Sténose acquise du conduit auditif externe
- H61.8 Autres affections précisées de l'oreille externe
- H61.9 Affection de l'oreille externe, sans précision
- H62.0 Otite externe au cours de maladies bactériennes classées ailleurs
- H62.1 Otite externe au cours de maladies virales classées ailleurs
- H62.2 Otite externe au cours de mycoses
- H62.3 Otite externe au cours d'autres maladies infectieuses et parasitaires classées ailleurs
- H62.4 Otite externe au cours d'autres maladies classées ailleurs
- H62.8 Autres affections de l'oreille externe au cours de maladies classées ailleurs
- H65.0 Otite moyenne séreuse aiguë
- H65.1 Autres otites moyennes aiguës, non suppurées
- H65.2 Otite moyenne séreuse chronique
- H65.3 Otite moyenne mucoïde chronique
- H65.4 Autres otites moyennes chroniques, non suppurées
- H65.9 Otite moyenne non suppurée, sans précision
- H66.0 Otite moyenne aiguë suppurée
- H66.1 Otite moyenne suppurée chronique tubo-tympanique
- H66.2 Otite moyenne chronique attico-antrale suppurée
- H66.3 Autres otites moyennes suppurées chroniques
- H66.4 Otite moyenne suppurée, sans précision
- H66.9 Otite moyenne, sans précision
- H67.0 Otite moyenne au cours de maladies bactériennes classées ailleurs
- H67.1 Otite moyenne au cours de maladies virales classées ailleurs
- H67.8 Otite moyenne au cours d'autres maladies classées ailleurs
- H68.0 Salpingite de la trompe d'Eustache
- H68.1 Obstruction de la trompe d'Eustache
- H69.0 Distension de la trompe d'Eustache
- H69.8 Autres affections précisées de la trompe d'Eustache
- H69.9 Affection de la trompe d'Eustache, sans précision
- H70.0 Mastoïdite aiguë
- H70.1 Mastoïdite chronique
- H70.2 Apexite [pétrosite]
- H70.8 Autres mastoïdites et affections apparentées
- H70.9 Mastoïdite, sans précision
- H71 Cholestéatome de l'oreille moyenne
- H72.0 Perforation centrale du tympan
- H72.1 Perforation du tympan, partie attique
- H72.2 Autres perforations marginales du tympan
- H72.8 Autres perforations du tympan
- H72.9 Perforation du tympan, sans précision
- H73.0 Myringite aiguë

- H73.1 Myringite chronique
- H73.8 Autres affections précisées du tympan
- H73.9 Affection du tympan, sans précision
- H74.0 Tympanosclérose
- H74.1 Maladie adhésive de l'oreille moyenne
- H74.2 Dissociation et dislocation des osselets
- H74.3 Autres anomalies acquises des osselets
- H74.4 Polype de l'oreille moyenne
- H74.8 Autres affections précisées de l'oreille moyenne et de l'apophyse mastoïde
- H74.9 Affection de l'oreille moyenne et de l'apophyse mastoïde, sans précision
- H75.0 Mastoïdite au cours de maladies infectieuses et parasitaires classées ailleurs
- H75.8 Autres affections précisées de l'oreille moyenne et de l'apophyse mastoïde au cours de maladies classées ailleurs
- H80.0 Otosclérose intéressant la fenêtre ovale, non oblitérante
- H80.1 Otosclérose intéressant la fenêtre ovale, oblitérante
- H80.2 Otosclérose cochléaire
- H80.8 Autres otoscléroses
- H80.9 Otosclérose, sans précision
- H81.0 Maladie de Ménière
- H81.1 Vertige bénin paroxystique
- H81.2 Neuronite vestibulaire
- H81.3 Autres vertiges périphériques
- H81.4 Vertige d'origine centrale
- H81.8 Autres atteintes des fonctions vestibulaires
- H81.9 Atteinte des fonctions vestibulaires, sans précision
- H82 Syndromes vertigineux au cours de maladies classées ailleurs
- H83.0 Labyrinthite
- H83.1 Fistule labyrinthique
- H83.2 Troubles des fonctions labyrinthiques
- H83.3 Conséquences du bruit sur l'oreille interne
- H83.8 Autres maladies précisées de l'oreille interne
- H83.9 Maladie de l'oreille interne, sans précision
- H90.0 Surdité bilatérale de transmission
- H90.1 Surdité unilatérale de transmission sans altération de l'audition de l'autre oreille
- H90.2 Surdité de transmission, sans précision
- H90.3 Surdité neurosensorielle bilatérale
- H90.4 Surdité neurosensorielle unilatérale sans altération de l'audition de l'autre oreille
- H90.5 Surdité neurosensorielle, sans précision
- H90.6 Surdité bilatérale mixte de transmission et neurosensorielle
- H90.7 Surdité unilatérale mixte de transmission et neurosensorielle sans altération de l'audition de l'autre oreille
- H90.8 Surdité mixte de transmission et neurosensorielle, sans précision
- H91.0 Perte de l'audition par ototoxicité
- H91.1 Presbyacousie
- H91.2 Surdité brusque idiopathique
- H91.3 Surdi-mutité, non classée ailleurs
- H91.8 Autres pertes précisées de l'audition
- H91.9 Perte de l'audition, sans précision
- H92.0 Otagie
- H92.1 Otorrhée



- H92.2 Otorragie
- H93.0 Affections vasculaires et dégénératives de l'oreille
- H93.1 Acouphènes
- H93.2 Autres perceptions auditives anormales
- H93.3 Affections du nerf auditif [nerf crânien VIII]
- H93.8 Autres affections précisées de l'oreille
- H93.9 Affection de l'oreille, sans précision
- H94.0 Névrite acoustique [inflammation du nerf crânien VIII, vestibulocochléaire] au cours de maladies infectieuses et parasitaires classées ailleurs
- H94.8 Autres affections précisées de l'oreille au cours de maladies classées ailleurs
- H95.0 Cholestéatome récidivant après mastoïdectomie
- H95.1 Autres affections survenant après mastoïdectomie
- H95.8 Autres affections de l'oreille et de l'apophyse mastoïde après des actes médicaux
- H95.9 Affection de l'oreille et de l'apophyse mastoïde après des actes médicaux, sans précision
- J00 Rhinopharyngite aiguë [rhume banal]
- J01.0 Sinusite maxillaire aiguë
- J01.1 Sinusite frontale aiguë
- J01.2 Sinusite ethmoïdale aiguë
- J01.3 Sinusite sphénoïdale aiguë
- J01.4 Pansinusite aiguë
- J01.8 Autres sinusites aiguës
- J01.9 Sinusite aiguë, sans précision
- J02.0 Pharyngite à streptocoques
- J02.8 Pharyngite aiguë due à d'autres micro-organismes précisés
- J02.9 Pharyngite aiguë, sans précision
- J03.0 Amygdalite à streptocoques
- J03.8 Amygdalite aiguë due à d'autres micro-organismes précisés
- J03.9 Amygdalite aiguë, sans précision
- J04.0 Laryngite aiguë
- J04.2 Laryngo-trachéite aiguë
- J05.0 Laryngite obstructive aiguë [croup]
- J05.1 Epiglottite aiguë
- J06.0 Laryngo-pharyngite aiguë
- J06.8 Autres infections aiguës des voies respiratoires supérieures, à localisations multiples
- J06.9 Infection des voies respiratoires supérieures, sans précision
- J10.1 Grippe avec d'autres manifestations respiratoires, virus d'influenza saisonnière identifié
- J11.1 Grippe avec d'autres manifestations respiratoires, virus non identifié
- J30.0 Rhinopathie vasomotrice
- J30.1 Rhinopathie allergique due au pollen
- J30.2 Autres rhinopathies allergiques saisonnières
- J30.3 Autres rhinopathie allergiques
- J30.4 Rhinopathie allergique, sans précision
- J31.0 Rhinite chronique
- J31.1 Rhinopharyngite chronique
- J31.2 Pharyngite chronique
- J32.0 Sinusite maxillaire chronique
- J32.1 Sinusite frontale chronique
- J32.2 Sinusite ethmoïdale chronique
- J32.3 Sinusite sphénoïdale chronique
- J32.4 Pansinusite chronique

- J32.8 Autres sinusites chroniques
- J32.9 Sinusite chronique, sans précision
- J33.0 Polype des fosses nasales
- J33.1 Polypose rhino-sinusienne déformante
- J33.8 Autres polypes des sinus
- J33.9 Polype nasal, sans précision
- J34.0 Abscess, furoncle et anthrax du nez
- J34.1 Kyste et mucocele du nez et des sinus du nez
- J34.2 Déviation de la cloison nasale
- J34.3 Hypertrophie des cornets du nez
- J34.8 Autres maladies précisées du nez et des sinus du nez
- J35.0 Amygdalite chronique
- J35.1 Hypertrophie des amygdales
- J35.2 Hypertrophie des végétations adénoïdes
- J35.3 Hypertrophie des amygdales et des végétations adénoïdes
- J35.8 Autres maladies chroniques des amygdales et des végétations adénoïdes
- J35.9 Maladie chronique des amygdales et des végétations adénoïdes, sans précision
- J36 Abscess périamygdalien
- J37.0 Laryngite chronique
- J37.1 Laryngo-trachéite chronique
- J38.00 Paralysie des cordes vocales et du larynx: Non précisée
- J38.01 Paralysie des cordes vocales et du larynx: Unilatérale, partielle
- J38.02 Paralysie des cordes vocales et du larynx: Unilatérale, totale
- J38.03 Paralysie des cordes vocales et du larynx: Bilatérale, partielle
- J38.1 Polype des cordes vocales et du larynx
- J38.2 Nodules des cordes vocales
- J38.3 Autres maladies des cordes vocales
- J38.4 Œdème du larynx
- J38.5 Spasme laryngé
- J38.6 Sténose du larynx
- J38.7 Autres maladies du larynx
- J39.0 Abscess parapharyngé et rétropharyngé
- J39.1 Autres abscess du pharynx
- J39.2 Autres maladies du pharynx
- J39.3 Réaction d'hypersensibilité des voies respiratoires supérieures, localisation non précisée
- J39.80 Sténose trachéale acquise
- J39.88 Autres maladies précisées des voies respiratoires supérieures
- J39.9 Maladie des voies respiratoires supérieures, sans précision
- K00.0 Anodontie
- K00.1 Dents surnuméraires
- K00.2 Anomalies de volume et de forme des dents
- K00.3 Dents tachetées
- K00.4 Troubles de la formation des dents
- K00.5 Anomalies héréditaires de la structure dentaire, non classées ailleurs
- K00.6 Troubles de l'éruption dentaire
- K00.7 Syndrome d'éruption dentaire
- K00.8 Autres troubles de l'odontogénèse
- K00.9 Troubles de l'odontogénèse, sans précision
- K01.0 Dents incluses
- K01.1 Dents enclavées

- K02.0 Carie limitée à l'émail
- K02.1 Carie de la dentine
- K02.2 Carie du ciment
- K02.3 Carie dentaire stabilisée
- K02.4 Odontoclasie
- K02.5 Carie avec exposition de la pulpe
- K02.8 Autres caries dentaires
- K02.9 Carie dentaire, sans précision
- K03.0 Attrition excessive des dents
- K03.1 Abrasion des dents
- K03.2 Érosion des dents
- K03.3 Résorption pathologique des dents
- K03.4 Hypercémentose
- K03.5 Ankylose dentaire
- K03.6 Dépôts [accrétions] sur les dents
- K03.7 Modification de la teinte des tissus dentaires durs après l'éruption
- K03.8 Autres maladies précisées des tissus dentaires durs
- K03.9 Maladie des tissus dentaires durs, sans précision
- K04.0 Pulpite
- K04.1 Nécrose pulpaire
- K04.2 Dégénérescence pulpaire
- K04.3 Formation anormale de tissus dentaires durs dans la pulpe
- K04.4 Périodontite apicale aiguë d'origine pulpaire
- K04.5 Périodontite apicale chronique
- K04.6 Abscess périapical avec fistule
- K04.7 Abscess périapical sans fistule
- K04.8 Kyste radiculaire
- K04.9 Maladies de la pulpe et des tissus périapicaux, autres et sans précision
- K05.0 Gingivite aiguë
- K05.1 Gingivite chronique
- K05.2 Périodontite aiguë
- K05.3 Périodontite chronique
- K05.4 Parodontose
- K05.5 Autres maladies périodontales
- K05.6 Maladie périodontale, sans précision
- K06.0 Rétraction gingivale
- K06.1 Hyperplasie gingivale
- K06.2 Lésions gingivales et de la crête alvéolaire édentée, associées à un traumatisme
- K06.8 Autres affections précisées de la gencive et de la crête alvéolaire édentée
- K06.9 Affection de la gencive et de la crête alvéolaire édentée, sans précision
- K07.0 Anomalies importantes de dimension des mâchoires
- K07.1 Anomalies de rapport entre les mâchoires et la base du crâne
- K07.2 Anomalies de rapport entre les arcades dentaires
- K07.3 Malposition des dents
- K07.4 Malocclusion, sans précision
- K07.5 Anomalies dento-faciales fonctionnelles
- K07.6 Lésions de l'articulation temporo-mandibulaire
- K07.8 Autres anomalies dento-faciales
- K07.9 Anomalie dento-faciale, sans précision
- K08.0 Exfoliation dentaire due à des causes générales

- K08.1 Perte de dents consécutive à accident, extraction ou affection périodontale localisée
- K08.2 Atrophie de la crête alvéolaire édentée
- K08.3 Racine dentaire laissée en place
- K08.81 Fracture pathologique de dent
- K08.88 Autres affections précisées des dents et de l'appareil alvéolaire
- K08.9 Affection des dents et du parodonte, sans précision
- K09.0 Kystes dentaires liés au développement (odontogènes)
- K09.1 Kystes de la région buccale non liés au développement dentaire
- K09.2 Autres kystes de la mâchoire
- K09.8 Autres kystes de la région buccale, non classés ailleurs
- K09.9 Kyste de la région buccale, sans précision
- K10.0 Maladies liées au développement des mâchoires
- K10.1 Granulome à cellules géantes, central
- K10.20 Abscès maxillaire sans indication d'extension rétromaxillaire ou dans la fosse canine
- K10.21 Abscès maxillaire avec indication d'extension rétromaxillaire ou dans la fosse canine
- K10.28 Autres états inflammatoires précisés de la mâchoire
- K10.29 État inflammatoire de la mâchoire, sans autre précision
- K10.3 Alvéolite des mâchoires
- K10.8 Autres maladies précisées des mâchoires
- K10.9 Maladie des mâchoires, sans précision
- K11.0 Atrophie des glandes salivaires
- K11.1 Hypertrophie des glandes salivaires
- K11.2 Sialoadénite
- K11.3 Abscès des glandes salivaires
- K11.4 Fistule des glandes salivaires
- K11.5 Sialolithiase
- K11.6 Mucocèle des glandes salivaires
- K11.7 Troubles de la sécrétion salivaire
- K11.8 Autres maladies des glandes salivaires
- K11.9 Maladie des glandes salivaires, sans précision
- K12.0 Aphtes buccaux récidivants
- K12.1 Autres formes de stomatite
- K12.20 Phlegmon de la bouche (plancher)
- K12.21 Abscès sousmandibulaire sans indication d'extension médiastinale, parapharyngée ou cervicale
- K12.22 Abscès sousmandibulaire avec indication d'extension médiastinale, parapharyngée ou cervicale
- K12.23 Abscès de la joue
- K12.28 Autres phlegmon ou abcès buccal
- K12.29 Phlegmon et abcès de la bouche, sans autre précision
- K12.3 Mucosite orale (ulcéreuse)
- K13.0 Maladies des lèvres
- K13.1 Morsure de la joue et de la lèvre
- K13.2 Leucoplasie et autres anomalies de l'épithélium buccal, y compris la langue
- K13.3 Tricholeucoplasie
- K13.4 Granulome et lésions pseudo-granulomateuses de la muqueuse buccale
- K13.5 Fibrose sous-muqueuse de la bouche
- K13.6 Hyperplasie inflammatoire de la muqueuse buccale
- K13.7 Lésions de la muqueuse buccale, autres et sans précision
- K14.0 Glossite

- K14.1 Langue géographique
- K14.2 Glossite losangique médiane
- K14.3 Hypertrophie des papilles linguales
- K14.4 Atrophie des papilles de la langue
- K14.5 Langue plicaturée
- K14.6 Glossodynie
- K14.8 Autres maladies de la langue
- K14.9 Maladie de la langue, sans précision
- M95.0 Déformation acquise du nez
- M95.1 Oreille «en chou-fleur»
- Q16.0 Absence congénitale du pavillon de l'oreille
- Q16.1 Absence, atrésie et rétrécissement congénitaux du conduit auditif (externe)
- Q16.2 Absence de trompe d'Eustache
- Q16.3 Malformation congénitale des osselets
- Q16.4 Autres malformations congénitales de l'oreille moyenne
- Q16.5 Malformation congénitale de l'oreille interne
- Q16.9 Malformation congénitale de l'oreille avec atteinte de l'audition, sans précision
- Q17.0 Pavillon surnuméraire
- Q17.1 Macrotie
- Q17.2 Microtie
- Q17.3 Autres déformations de l'oreille
- Q17.4 Anomalie de position de l'oreille
- Q17.5 Oreilles proéminentes
- Q17.8 Autres malformations congénitales précisées de l'oreille
- Q17.9 Malformation congénitale de l'oreille, sans précision
- Q18.0 Fissure, fistule et kyste d'origine branchiale
- Q18.1 Fistule et kyste préauriculaires
- Q18.2 Autres malformations d'origine branchiale
- Q18.4 Macrostomie
- Q18.5 Microstomie
- Q18.6 Macrocheilie
- Q18.7 Microcheilie
- Q18.8 Autres malformations congénitales précisées de la face et du cou
- Q30.0 Atrésie des choanes
- Q30.1 Agénésie et hypoplasie du nez
- Q30.2 Fissure, échancrure et fente nasales
- Q30.3 Perforation congénitale de la cloison nasale
- Q30.8 Autres malformations congénitales du nez
- Q30.9 Malformation congénitale du nez, sans précision
- Q31.0 Ptérygion du larynx
- Q31.1 Sténose sous-glottique congénitale
- Q31.2 Hypoplasie du larynx
- Q31.3 Laryngocèle
- Q31.5 Laryngomalacie congénitale
- Q31.8 Autres malformations congénitales du larynx
- Q31.9 Malformation congénitale du larynx, sans précision
- Q32.0 Trachéomalacie congénitale
- Q32.1 Autres malformations congénitales de la trachée
- Q32.2 Bronchomalacie congénitale
- Q32.3 Sténose bronchique congénitale

- Q32.4 Autres malformations congénitales des bronches
- Q35.1 Fente de la voûte du palais
- Q35.3 Fente du voile du palais
- Q35.5 Fente de la voûte et du voile du palais
- Q35.7 Fente de la luvette
- Q35.9 Fente du palais, sans précision
- Q36.0 Fente labiale bilatérale
- Q36.1 Fente labiale médiane
- Q36.9 Fente labiale unilatérale
- Q37.0 Fente de la voûte du palais avec fente labiale bilatérale
- Q37.1 Fente de la voûte du palais avec fente labiale unilatérale
- Q37.2 Fente du voile du palais avec fente labiale bilatérale
- Q37.3 Fente du voile du palais avec fente labiale unilatérale
- Q37.4 Fente de la voûte et du voile du palais avec fente labiale bilatérale
- Q37.5 Fente de la voûte et du voile du palais avec fente labiale unilatérale
- Q37.8 Fente palatine, sans précision, avec fente labiale bilatérale
- Q37.9 Fente palatine, sans précision, avec fente labiale unilatérale
- Q38.0 Malformations congénitales des lèvres, non classées ailleurs
- Q38.1 Ankyloglossie
- Q38.2 Macroglossie (congénitale)
- Q38.3 Autres malformations congénitales de la langue
- Q38.4 Malformations congénitales des glandes et des canaux salivaires
- Q38.5 Malformations congénitales du palais, non classées ailleurs
- Q38.6 Autres malformations congénitales de la bouche
- Q38.7 Poche pharyngée
- Q38.8 Autres malformations congénitales du pharynx
- Q67.0 Asymétrie faciale
- Q67.1 Anomalie morphologique faciale par compression
- Q67.2 Dolichocéphalie
- Q67.3 Plagiocéphalie
- Q67.4 Autres anomalies morphologiques congénitales du crâne, de la face et de la mâchoire
- R04.0 Epistaxis
- R04.1 Hémorragie de la gorge
- R06.5 Respiration par la bouche
- R06.7 Eternuement
- R07.0 Douleur de la gorge
- R19.6 Haleine fétide
- R42 Étourdissements et éblouissements
- R49.0 Dysphonie
- R49.1 Aphonie
- R49.2 Hypernasalité et hyponasalité
- R49.8 Troubles de la voix, autres et non précisés
- R68.2 Sécheresse de la bouche, sans précision
- S01.20 Plaie ouverte du nez: Partie non précisée
- S01.21 Plaie ouverte du nez: Peau externe du nez
- S01.22 Plaie ouverte du nez: Orifice nasal
- S01.23 Plaie ouverte du nez: Septum nasal
- S01.29 Plaie ouverte du nez: Autres parties ou parties multiples du nez
- S01.30 Plaie ouverte de l'oreille et de l'appareil auditif: Partie non précisée
- S01.31 Plaie ouverte de l'oreille et de l'appareil auditif: Pavillon de l'oreille

- S01.33 Plaie ouverte de l'oreille et de l'appareil auditif: Tragus
- S01.34 Plaie ouverte de l'oreille et de l'appareil auditif: Canal auditif externe
- S01.35 Plaie ouverte de l'oreille et de l'appareil auditif: Canal auditif
- S01.36 Plaie ouverte de l'oreille et de l'appareil auditif: Osselets
- S01.37 Plaie ouverte de l'oreille et de l'appareil auditif: Tympan
- S01.38 Plaie ouverte de l'oreille et de l'appareil auditif: Oreille interne
- S01.39 Plaie ouverte de l'oreille et de l'appareil auditif: Autres parties et parties multiples de l'oreille et de l'appareil auditif
- S01.42 Plaie ouverte de la joue et de la région temporo-maxillaire: Région maxillaire supérieure
- S01.43 Plaie ouverte de la joue et de la région temporo-maxillaire: Région maxillaire inférieure
- S01.50 Plaie ouverte de la lèvre et de la cavité buccale: Bouche, partie non précisée
- S01.51 Plaie ouverte de la lèvre et de la cavité buccale: Lèvre
- S01.52 Plaie ouverte de la lèvre et de la cavité buccale: Muqueuse de la joue
- S01.53 Plaie ouverte de la lèvre et de la cavité buccale: Gencive (processus alvéolaire)
- S01.54 Plaie ouverte de la lèvre et de la cavité buccale: Langue et plancher de la bouche
- S01.55 Plaie ouverte de la lèvre et de la cavité buccale: Palais
- S01.59 Plaie ouverte de la lèvre et de la cavité buccale: Autres parties et parties multiples des lèvres et de la cavité buccale
- S02.5 Fracture dentaire
- S03.0 Luxation de la mâchoire
- S03.2 Luxation dentaire
- S03.4 Entorse et foulure de la mâchoire
- S04.6 Lésion traumatique du nerf auditif
- S09.2 Rupture traumatique du tympan
- S10.0 Contusion de la gorge
- S10.10 Lésions traumatiques superficielles de la gorge, autres et sans précision: Type de lésion non précisée
- S10.11 Lésions traumatiques superficielles de la gorge, autres et sans précision: Abrasion
- S10.12 Lésions traumatiques superficielles de la gorge, autres et sans précision: phlyctène (non due à la chaleur)
- S10.13 Lésions traumatiques superficielles de la gorge, autres et sans précision: Morsure ou piqûre d'insecte (non venimeuse)
- S10.14 Lésions traumatiques superficielles de la gorge, autres et sans précision: Corps étranger superficiel (écharde)
- S10.18 Lésions traumatiques superficielles de la gorge, autres et sans précision: Autre
- S11.01 Trachée thoracique: Larynx
- S11.21 Plaie ouverte avec atteinte du pharynx et de l'œsophage cervical: Pharynx
- S11.22 Plaie ouverte avec atteinte du pharynx et de l'œsophage cervical: Œsophage cervical
- S11.7 Plaies ouvertes multiples du cou
- S11.80 Plaie ouverte non précisée d'une autre partie du cou
- S11.84 Lésion des tissus mous de stade I lors de fracture fermée ou de luxation du cou
- S11.85 Lésion des tissus mous de stade II lors de fracture fermée ou de luxation du cou
- S11.86 Lésion des tissus mous de stade III lors de fracture fermée ou de luxation du cou
- S11.87 Lésion des tissus mous de stade I lors de fracture ouverte ou de luxation du cou
- S11.88 Lésion des tissus mous de stade II lors de fracture ouverte ou de luxation du cou
- S11.89 Lésion des tissus mous de stade III lors de fracture ouverte ou de luxation du cou
- S11.9 Plaie ouverte du cou, partie non précisée
- S12.8 Fracture d'autres parties du cou
- S17.0 Écrasement du larynx et de la trachée
- S17.8 Écrasement d'autres parties du cou

S17.9	Écrasement du cou, partie non précisée
S19.7	Lésions traumatiques multiples du cou
S19.88	Autres lésions traumatiques précisées du cou
S19.9	Lésion traumatique du cou, sans précision
T16	Corps étranger dans l'oreille
T17.0	Corps étranger dans un sinus nasal
T17.1	Corps étranger dans une narine
T17.2	Corps étranger dans le pharynx
T17.3	Corps étranger dans le larynx
T18.0	Corps étranger dans la bouche
T28.0	Brûlure de la bouche et du pharynx
T28.5	Corrosion de la bouche et du pharynx
T70.0	Barotraumatisme de l'oreille
T70.1	Barotraumatisme des sinus
T75.3	Cinétose

---



### 5.3 Forfaits

#### 5.3.1 C03.00

Forfait	Texte
C03.00Z	Mise en place d'un implant cochléaire

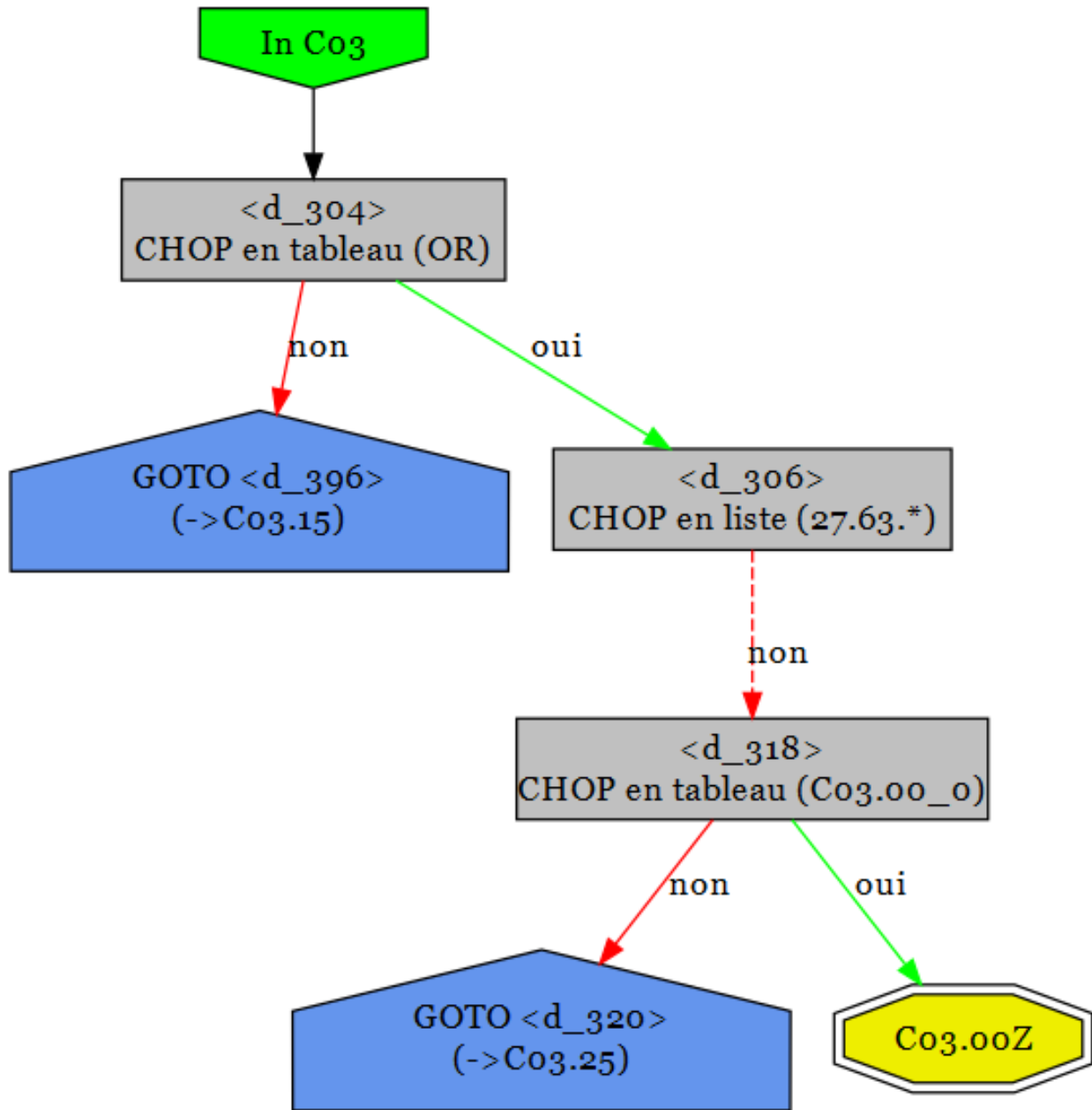

5.3.2 C03.05

Forfait	Texte
C03.05A	Chirurgie des fentes : Fermeture d'une fente résiduelle
C03.05B	Chirurgie des fentes : Correction chirurgicale d'une fente labio-maxillo-palatine

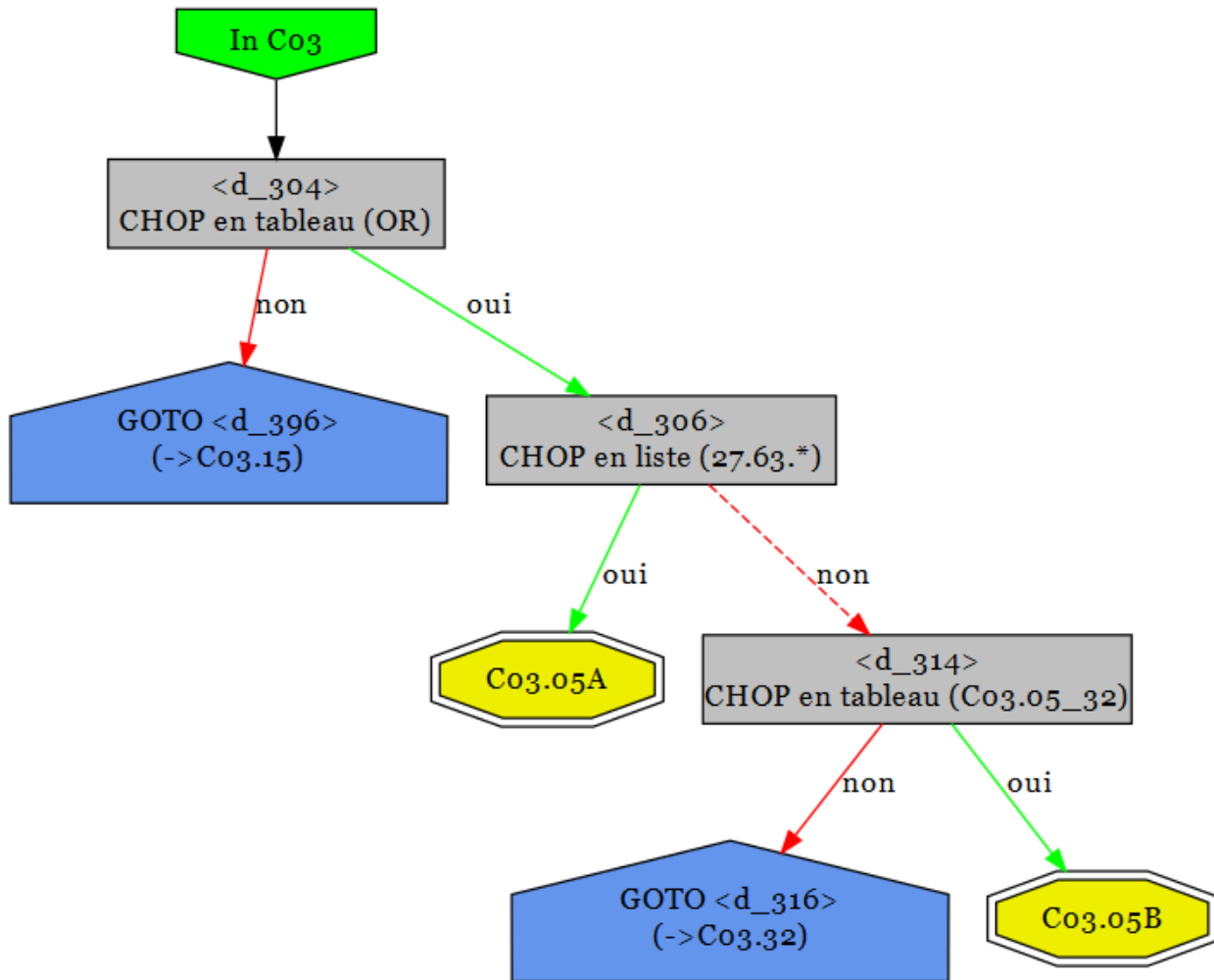

**5.3.3 C03.10**

---

Forfait	Texte
C03.10A	Interventions endonasales et sinusales
C03.10B	Hémostase en cas d'épistaxis, anesthésie par l'anesthésiste
C03.10C	Ablation de corps étranger(s), anesthésie par l'anesthésiste
C03.10D	Ablation de corps étranger(s)
C03.10E	Hémostase en cas d'épistaxis

---

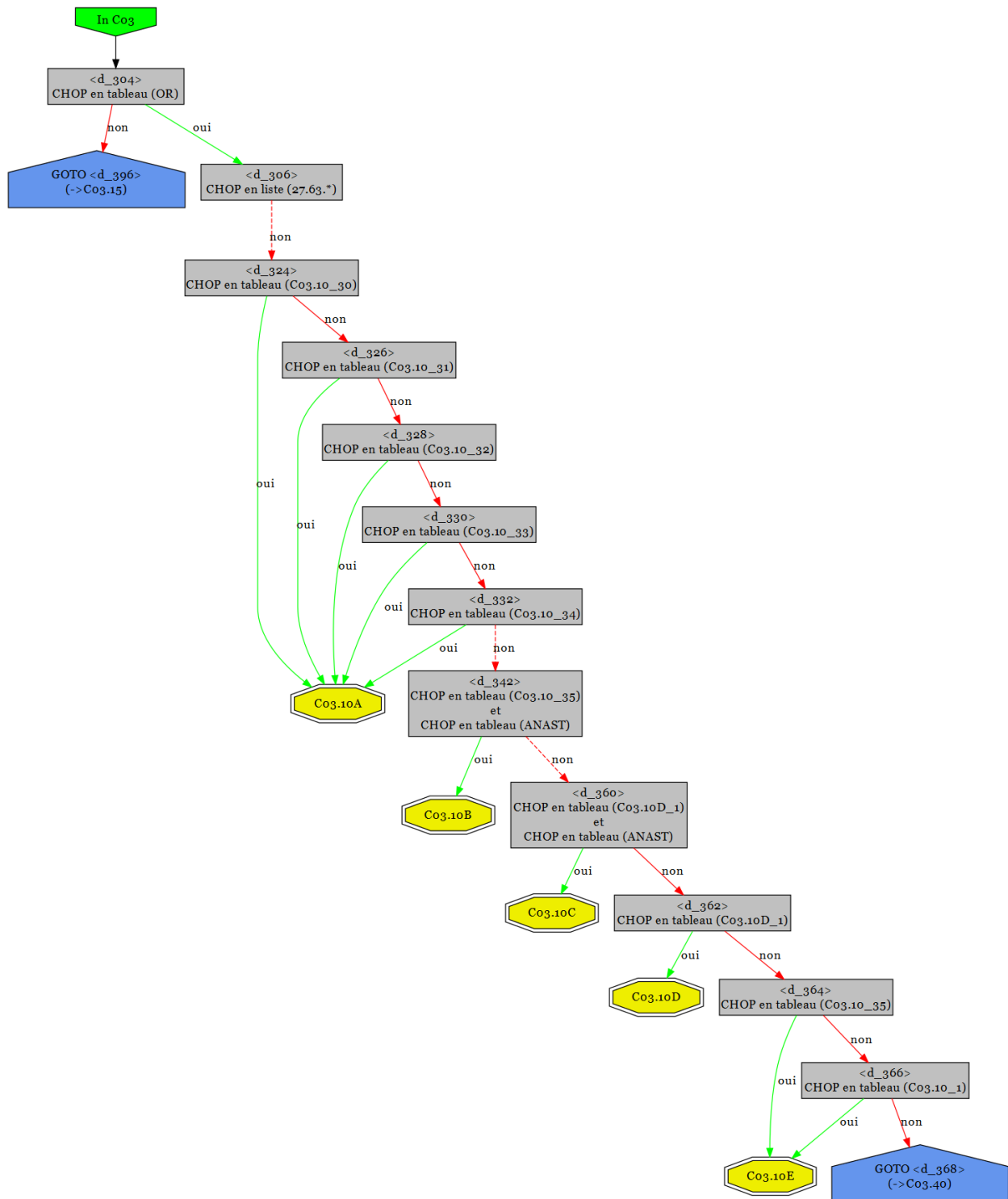

5.3.4 C03.15

Forfait	Texte
C03.15A	Chirurgie du cou
C03.15B	Pharyngolaryngoscopie directe combinée à une œsophagoscopie, broncoscopie ou panendoscopie
C03.15C	Panendoscopie ou pharyngolaryngoscopie directe
C03.15D	Laryngoscopie/pharyngoscopie

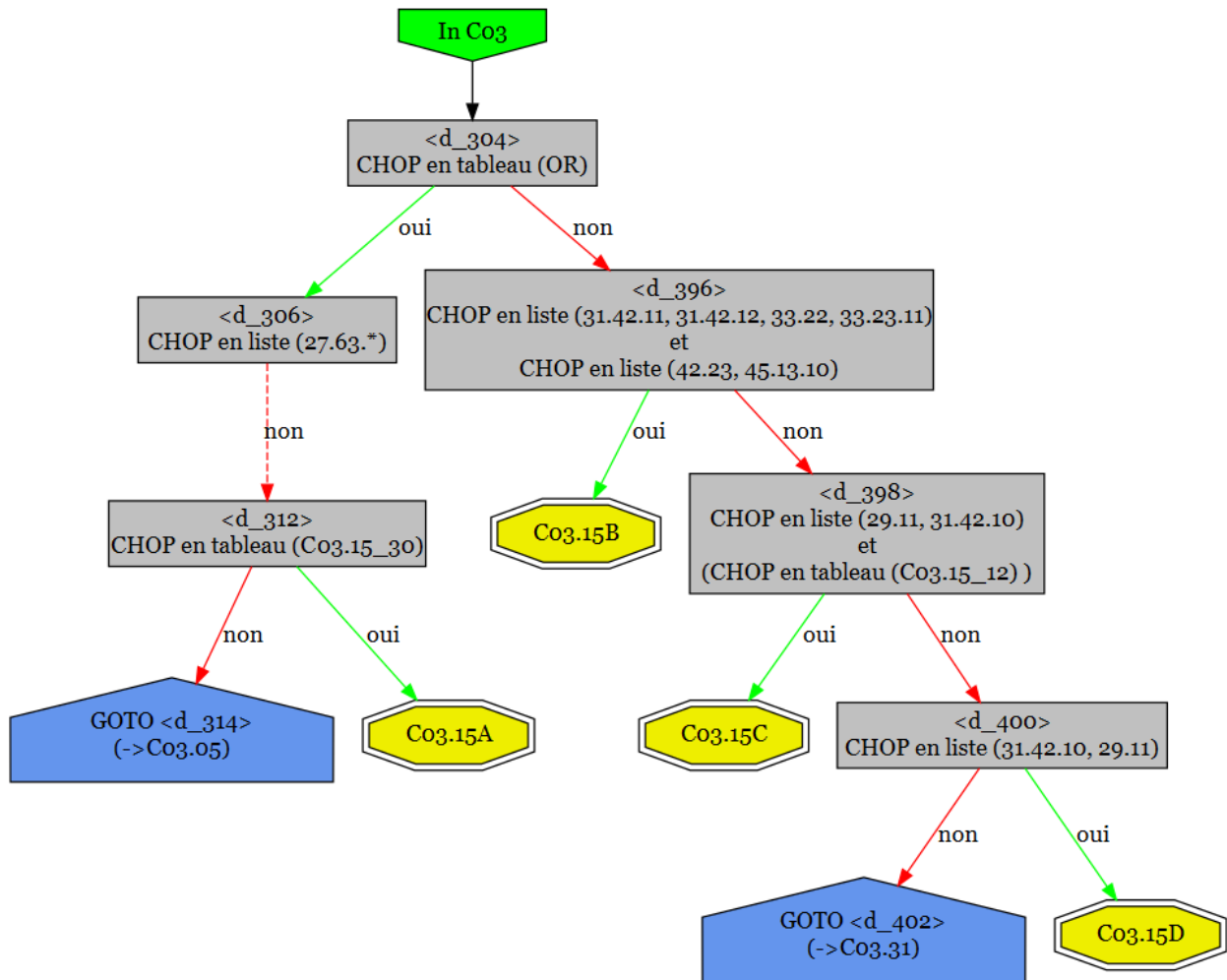

5.3.5 C03.20

Forfait	Texte
C03.20A	Adénotonsillectomie
C03.20B	Révision après adénotonsillectomie et interventions sur abcès périamygdalien

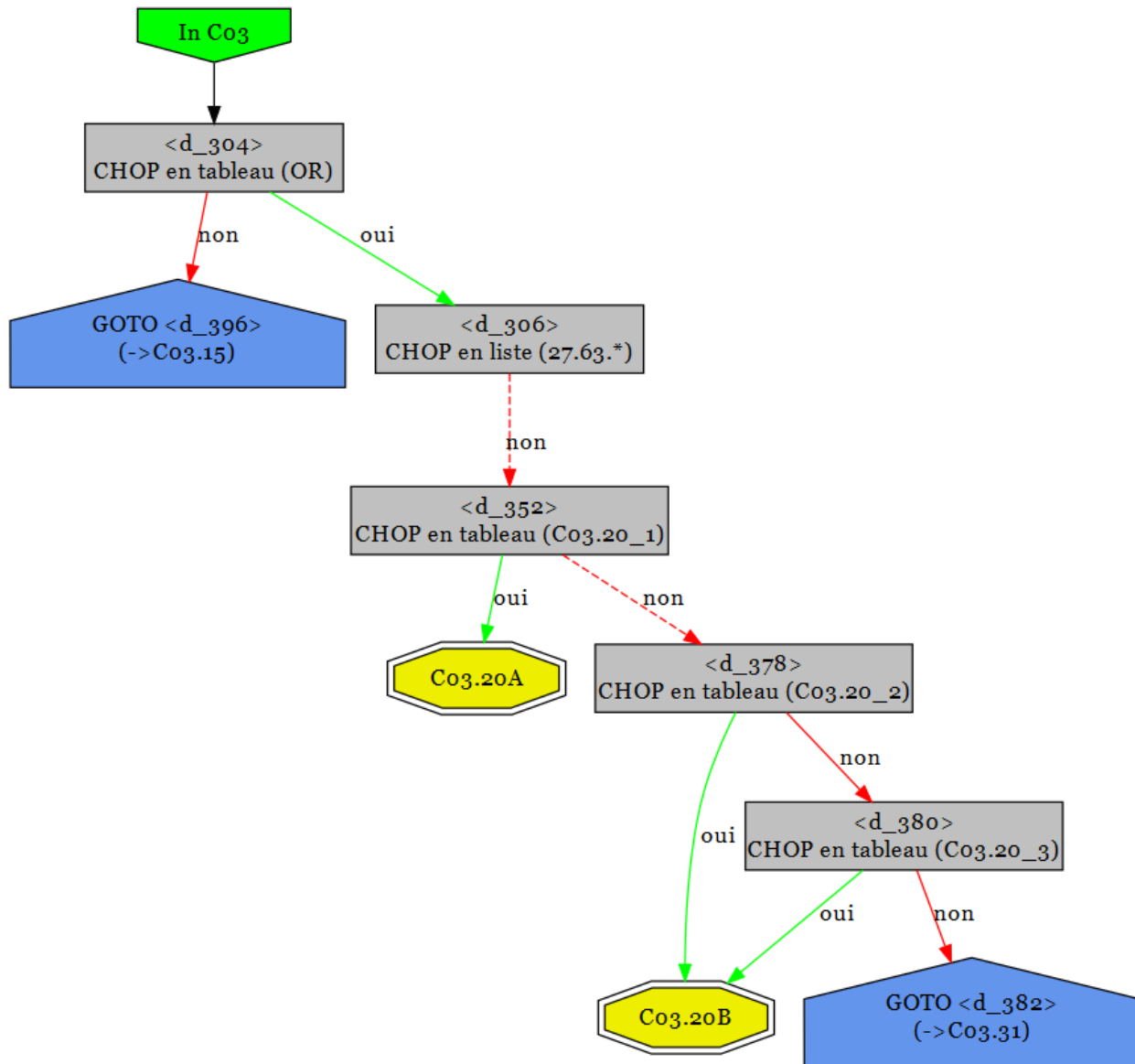

5.3.6 C03.25

Forfait	Texte
C03.25A	Reconstruction d'un pavillon auriculaire et autres interventions sur un pavillon auriculaire, anesthésie par l'anesthésiste
C03.25B	Autres interventions sur un pavillon auriculaire
C03.25C	Autres interventions sur le pavillon auriculaire, un côté

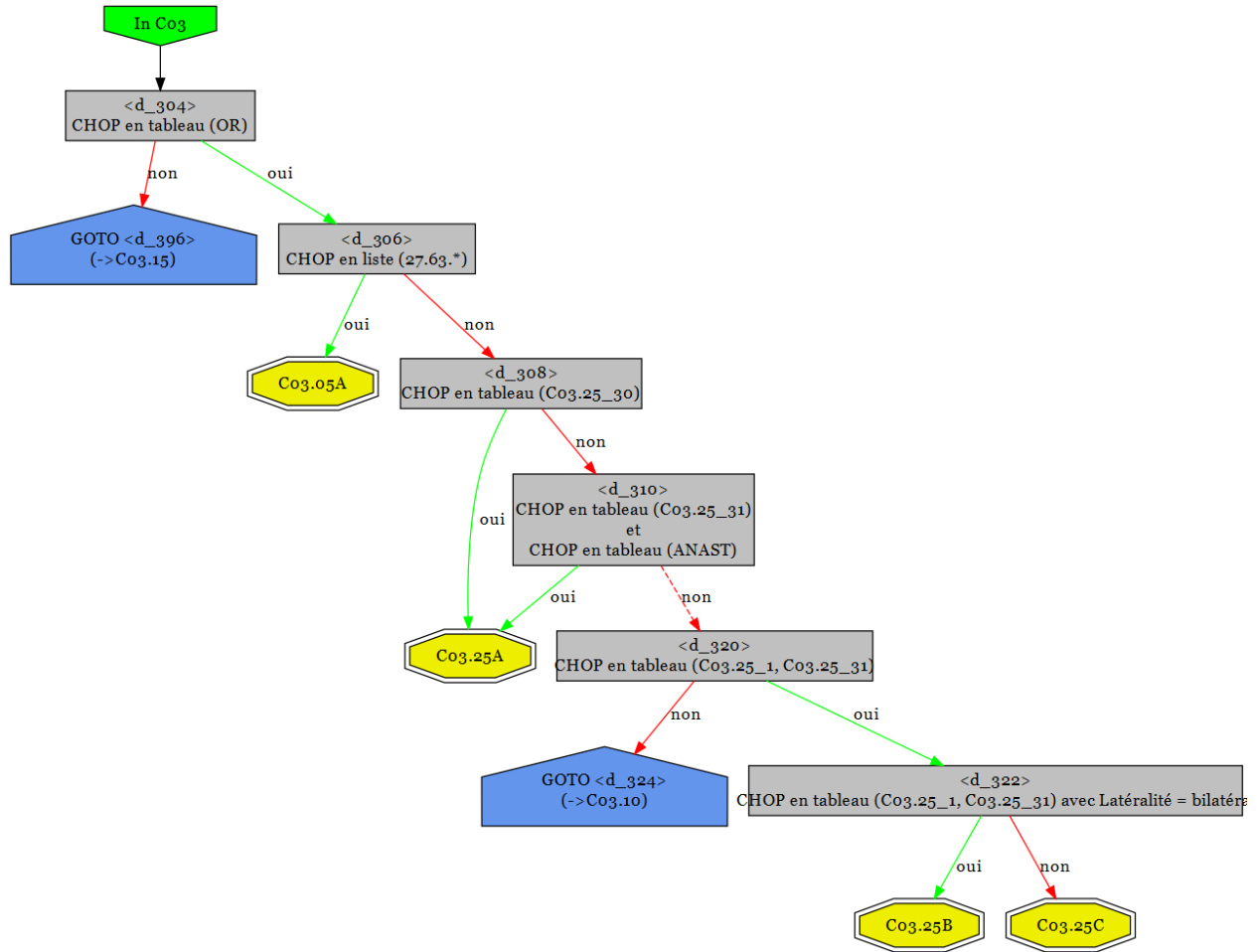

5.3.7 C03.26

Forfait	Texte
C03.26A	Interventions sur le conduit auditif
C03.26B	Interventions sur le tympan
C03.26C	Interventions sur l'oreille moyenne/mastoïde et conduit auditif interne
C03.26D	Interventions sur la région préauriculaire
C03.26E	Interventions sur le tympan, adultes, anesthésie par l'anesthésiste ou âge < 16 ans

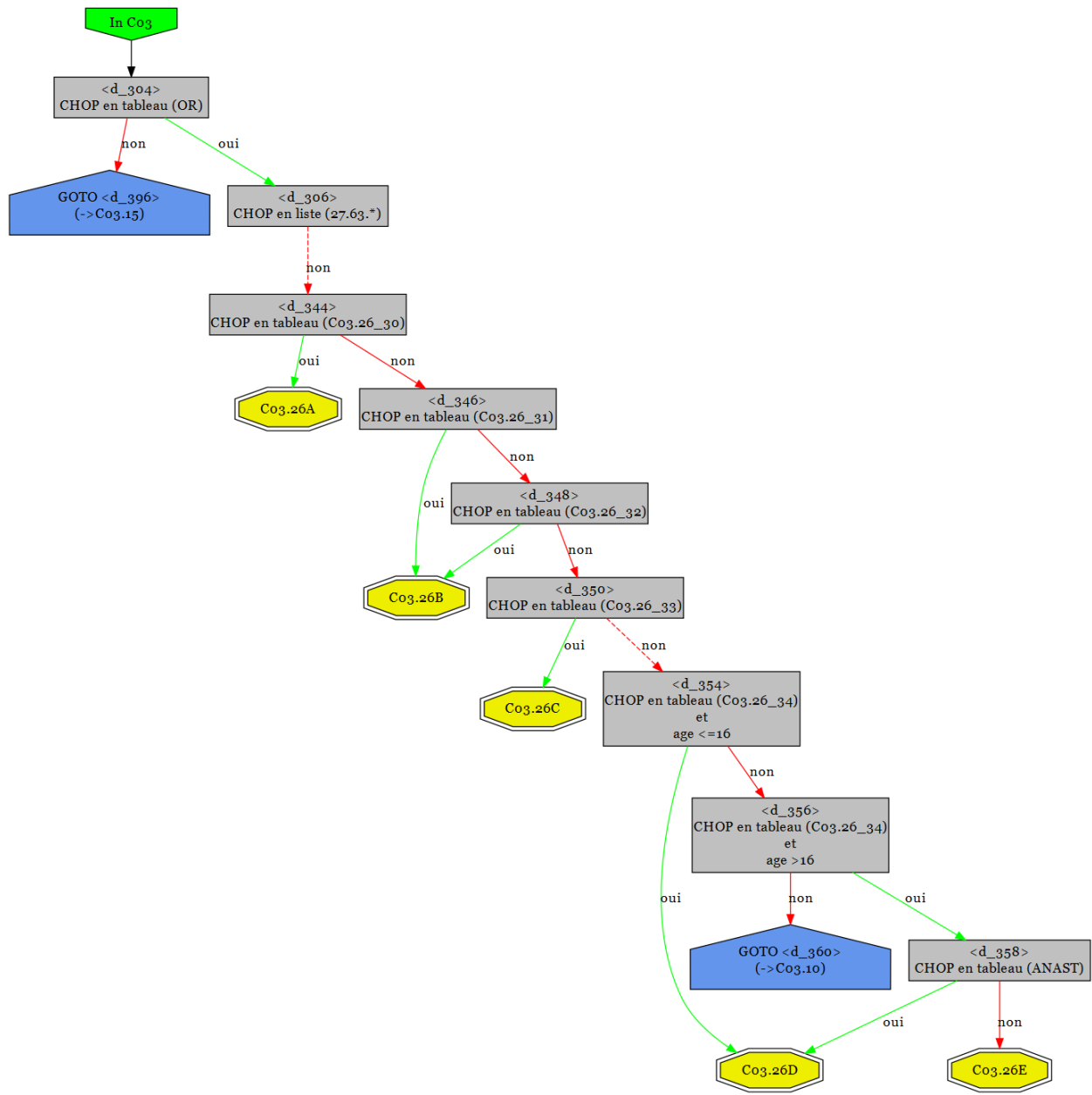



5.3.8 C03.30

Forfait	Texte
C03.30A	Interventions sur la lèvre, anesthésie par l'anesthésiste
C03.30B	Interventions sur la lèvre

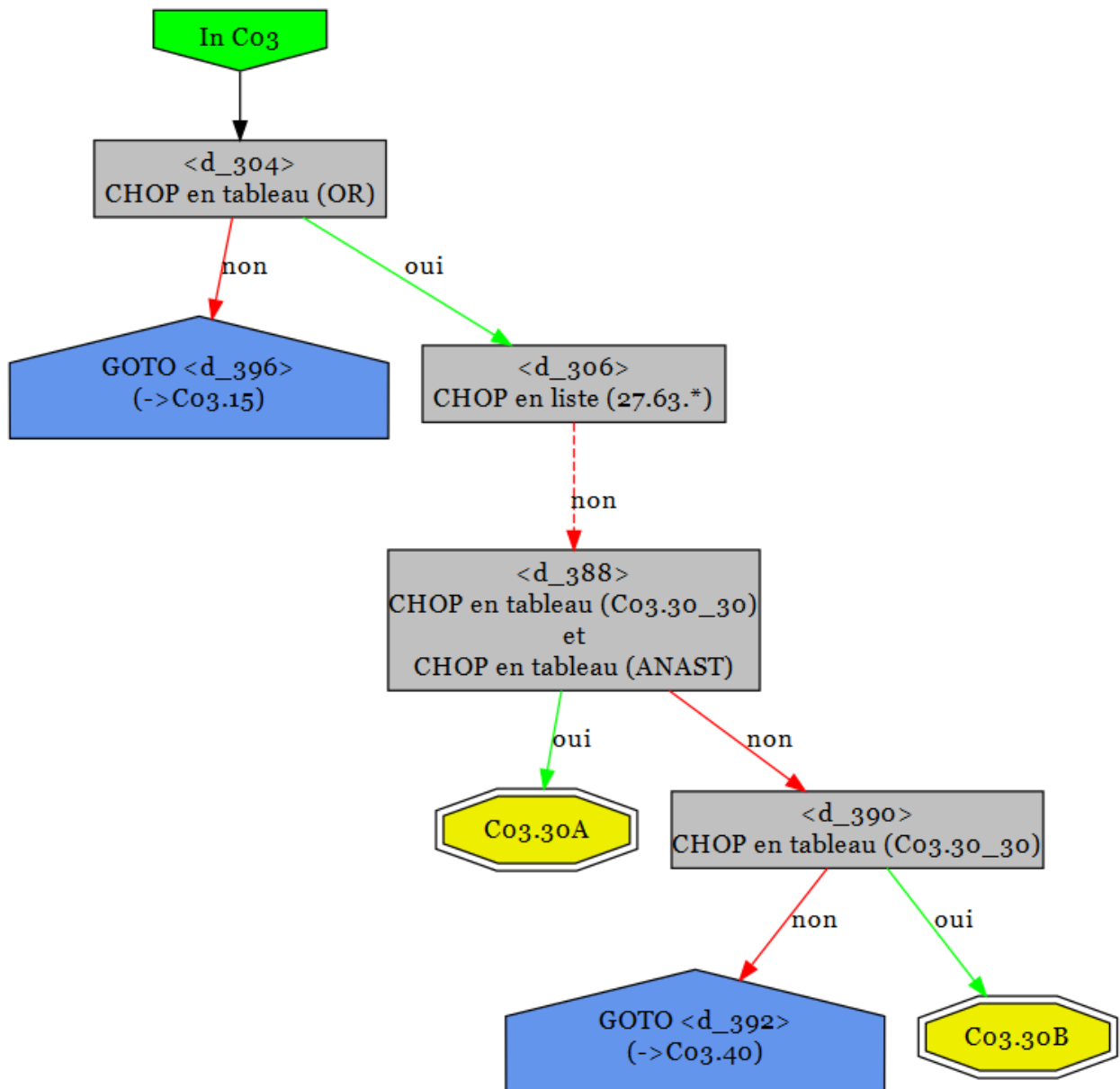

5.3.9 C03.31

Forfait	Texte
C03.31A	Interventions au niveau de la cavité buccale, complexes ou guidées par CT/MRI ou anesthésie par l'anesthésiste
C03.31B	Interventions au niveau de la cavité buccale
C03.31C	Autres interventions au niveau de la cavité buccale

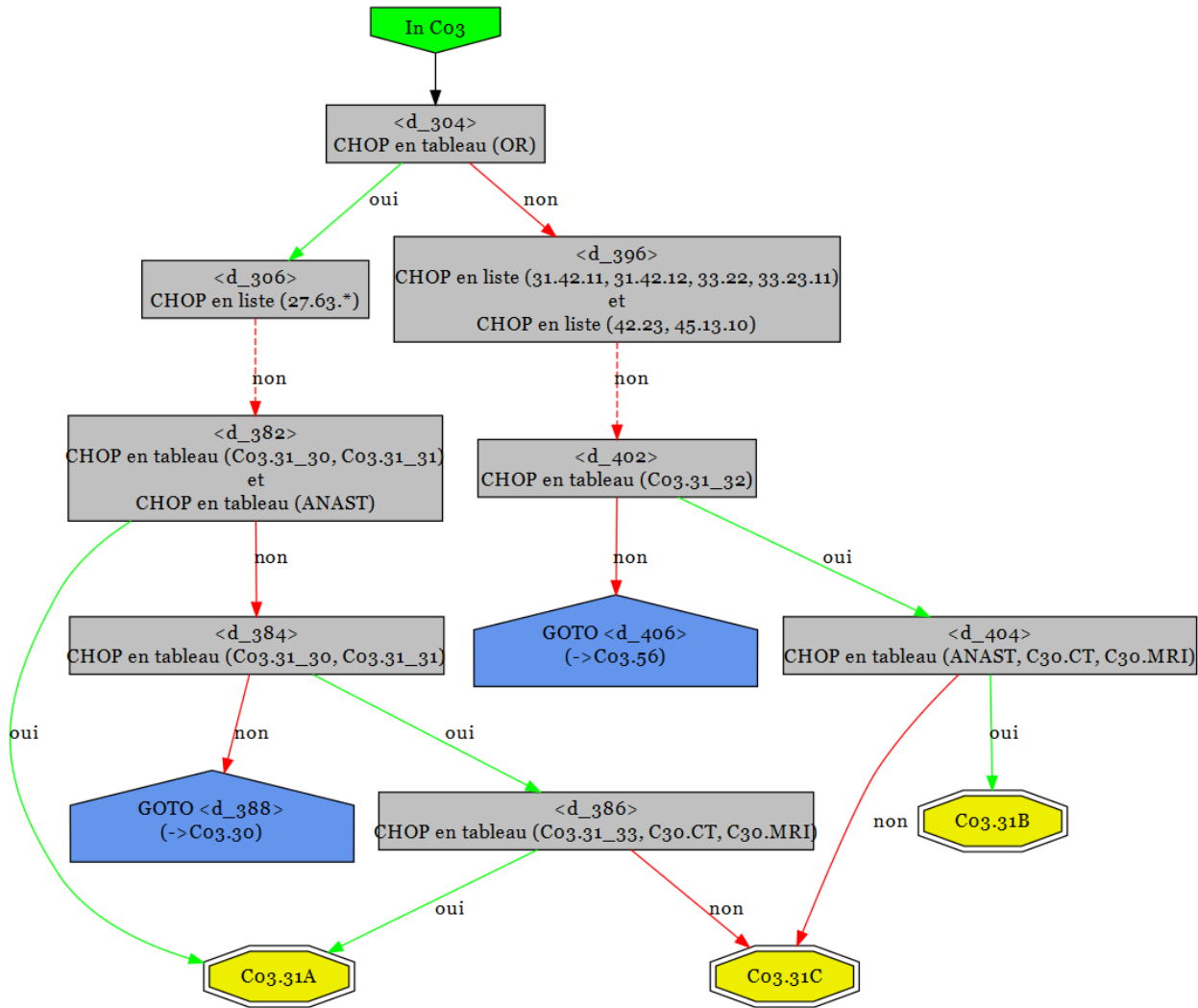

5.3.10 C03.32

Forfait	Texte
C03.32Z	Interventions au niveau de l'épipharynx, de l'oropharynx et de l'hypopharynx

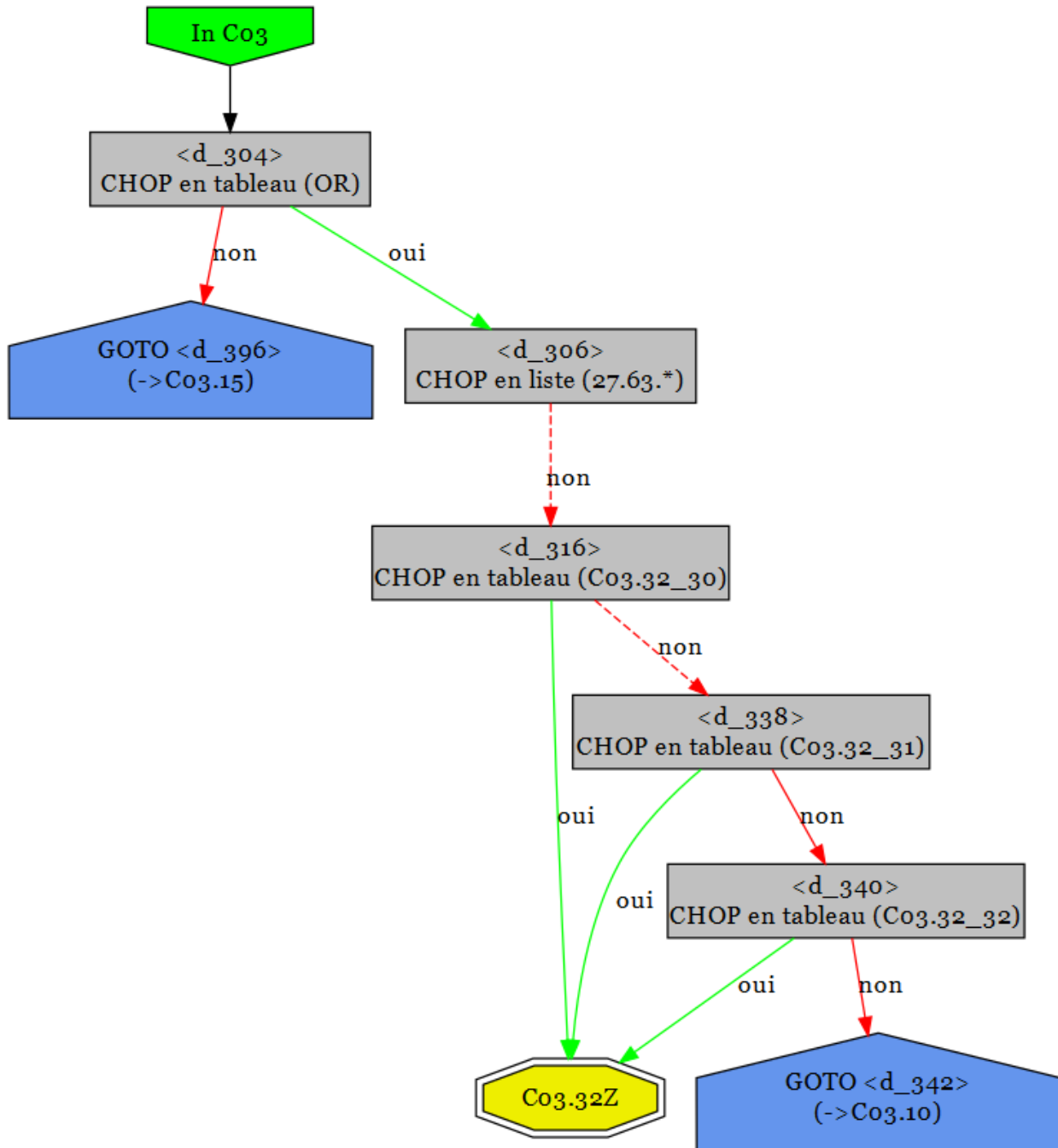

5.3.11 C03.33

Forfait	Texte
C03.33Z	Interventions sur les glandes salivaires

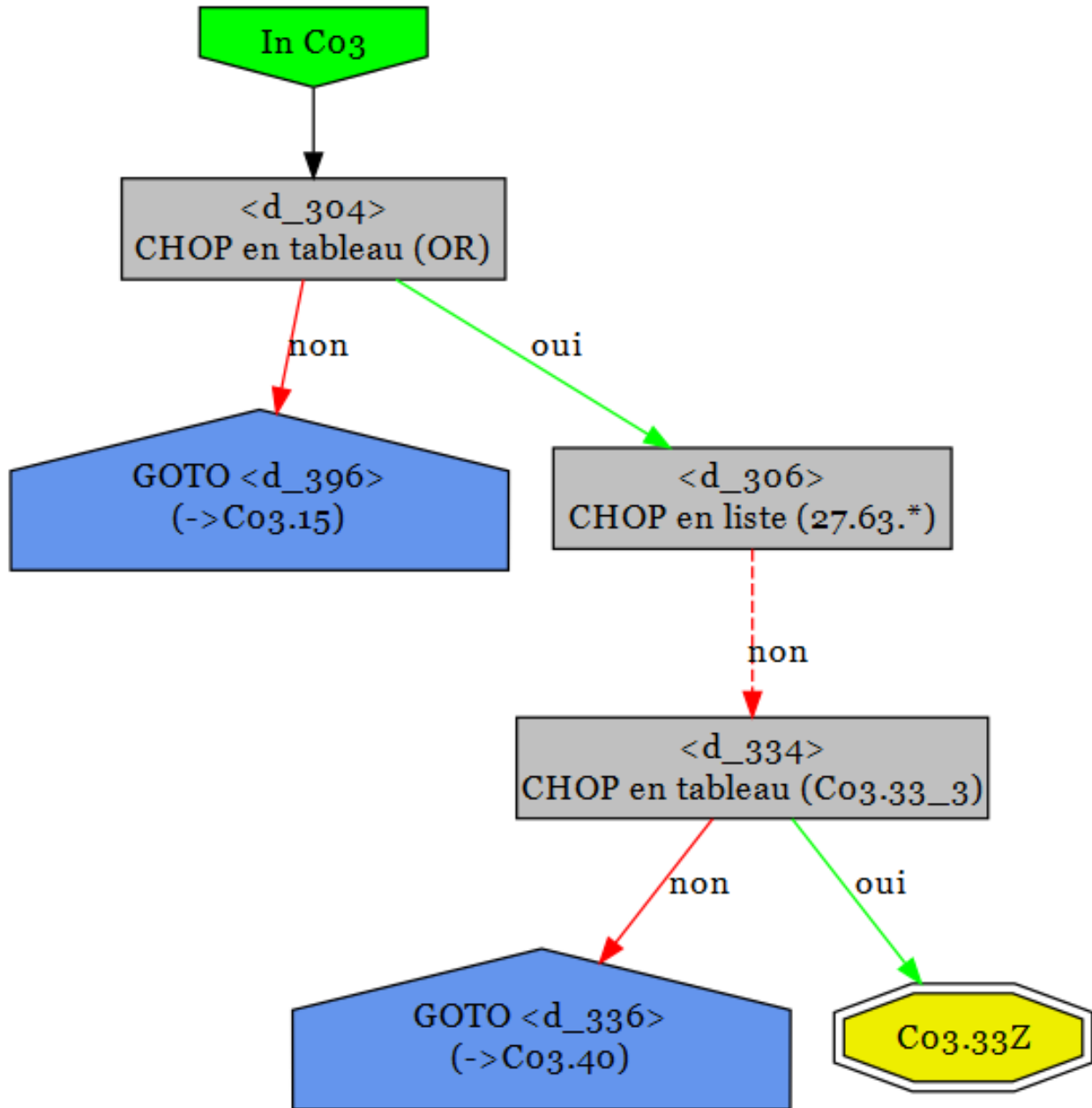

5.3.12 C03.35

Forfait	Texte
C03.35A	Interventions complexes sur le nez
C03.35B	Réduction d'une fracture nasale

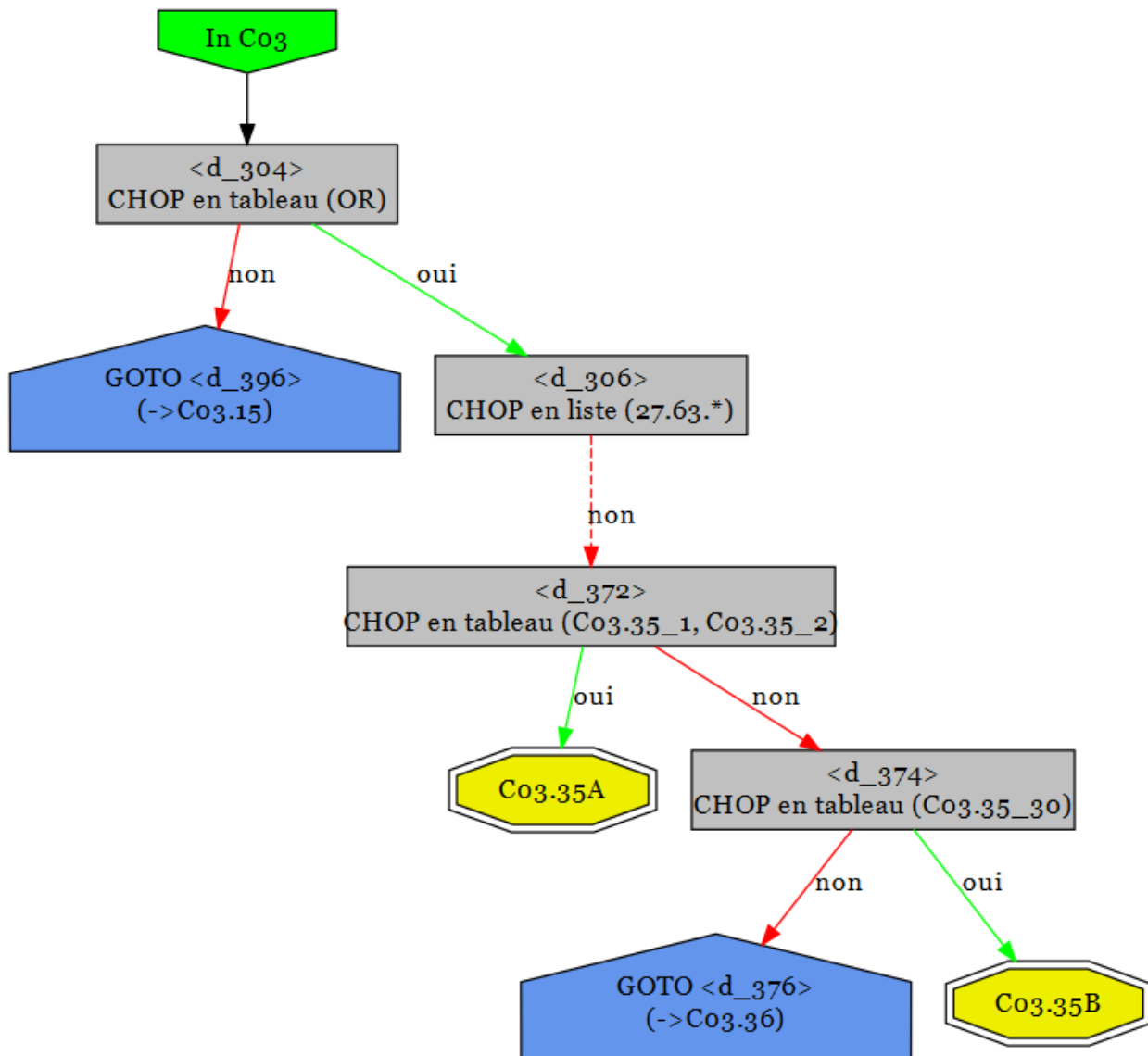

5.3.13 C03.36

Forfait	Texte
C03.36Z	Conchotomie

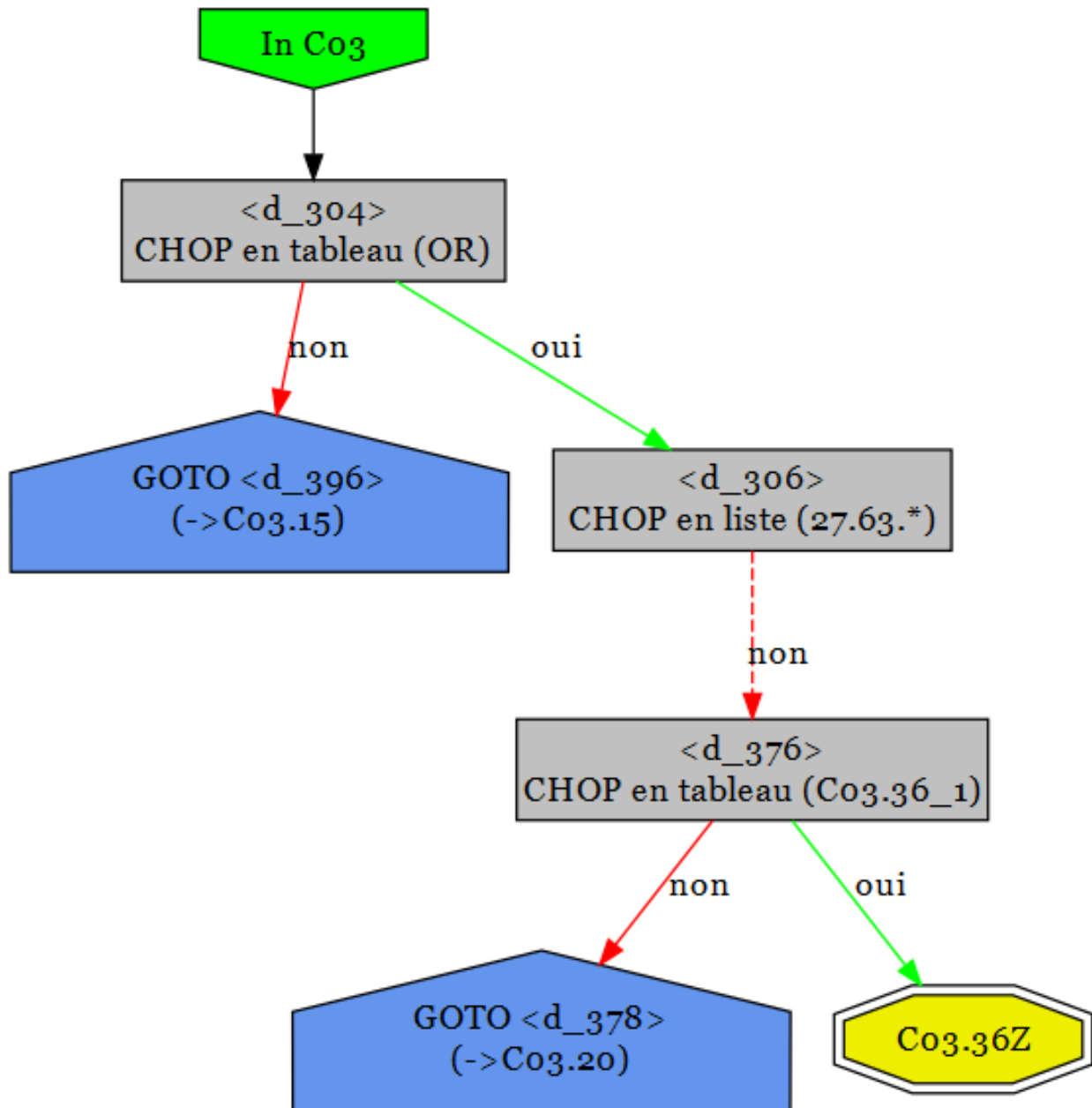

5.3.14 C03.40

Forfait	Texte
C03.40A	Mise en place d'une prothèse vocale, anesthésie par l'anesthésiste et intervention chirurgicale sur la trachée
C03.40B	Trachéotomie et fermeture chirurgicale d'un trachéostome
C03.40C	Mise en place d'une prothèse vocale

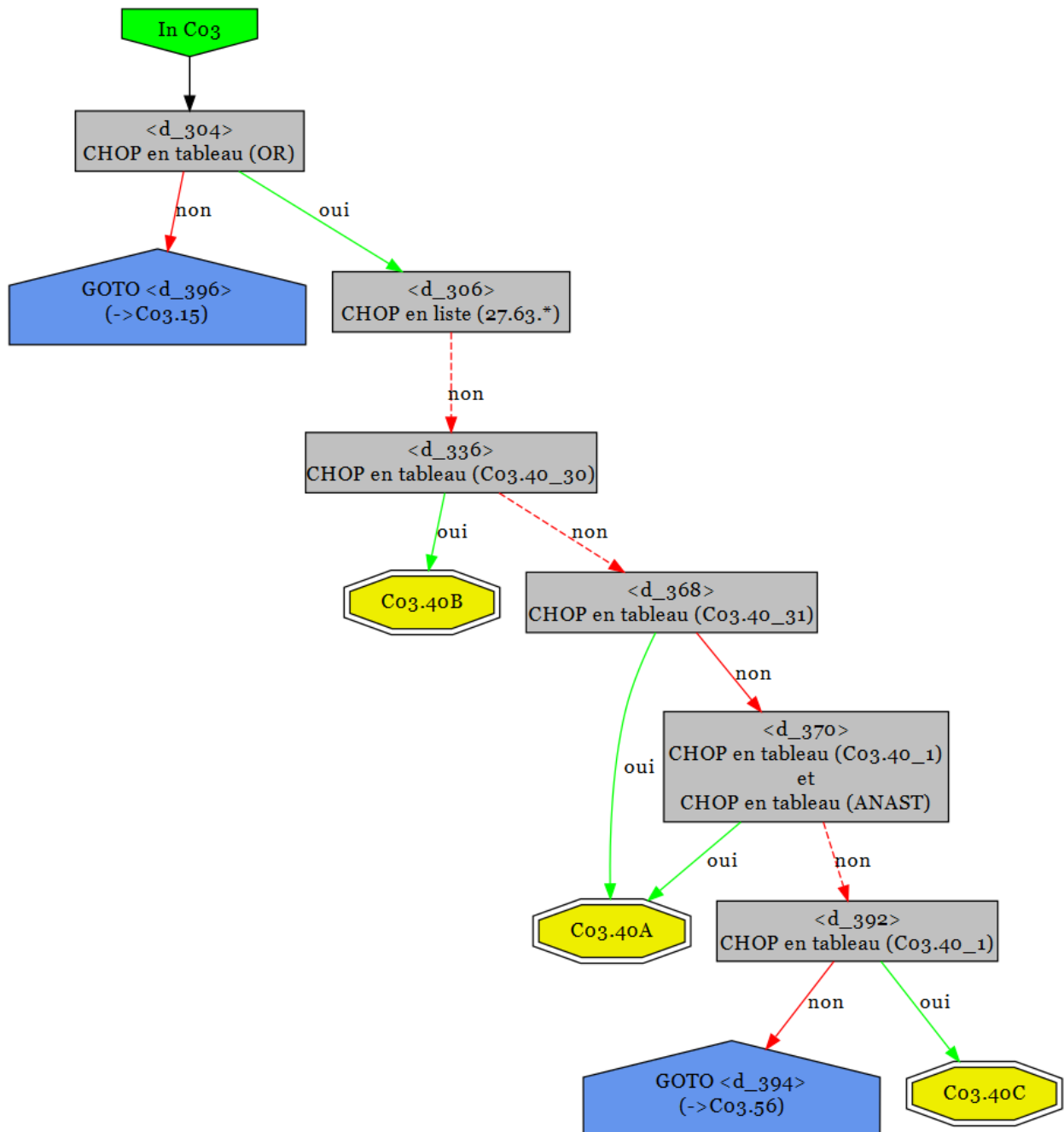

5.3.15 C03.56

Forfait	Texte
C03.56A	Interventions sur les parties molles du nez, anesthésie par l’anesthésiste
C03.56B	Interventions sur les parties molles du nez

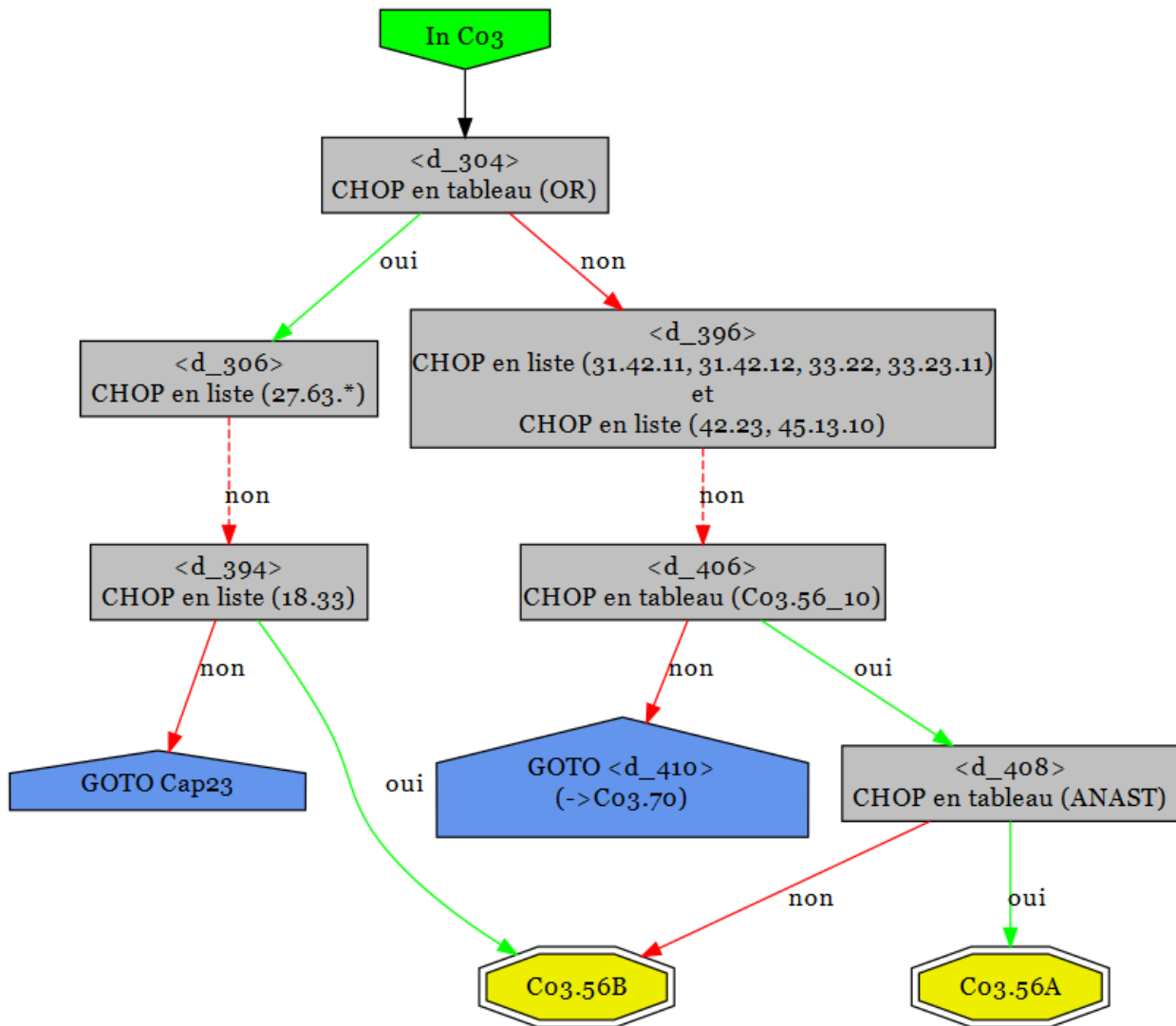



5.3.16 C03.70

Forfait	Texte
C03.70A	Contrôle d'un implant cochléaire, y compris mise en place d'un processeur vocal ou d'un microphone/unité émettrice
C03.70B	Contrôle de l'implant cochléaire

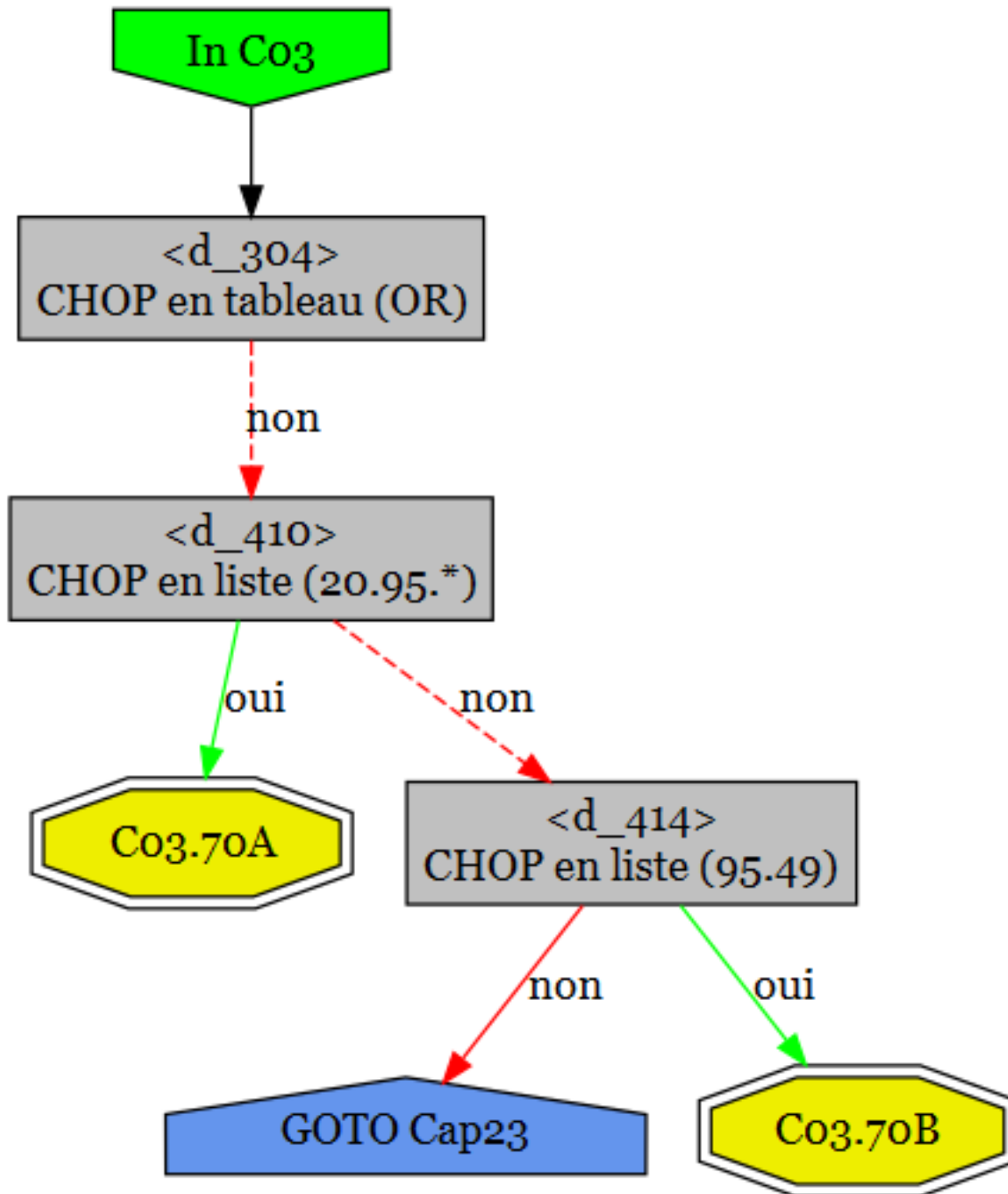

## 5.4 Tableaux des prestations

### 5.4.1 C03.00\_0

#### C03.00\_0 :

Code	Texte	Type
20.96	Autre implantation ou remplacement de prothèse cochléaire, SAP	CHOP
20.97	Implantation ou remplacement de prothèse cochléaire, à un seul canal	CHOP
20.98	Implantation ou remplacement de prothèse cochléaire, aux canaux multiples	CHOP

### 5.4.2 C03.05\_32

#### C03.05\_32 : Correction chirurgicale d'une fente labio-maxillo-palatine

Code	Texte	Type
27.54.00	Réparation de fente labiale (congénitale), SAP	CHOP
27.54.10	Chéiloplastie de fente labiale (congénitale)	CHOP
27.54.11	Opération secondaire de fente labiale (congénitale)	CHOP
27.54.99	Réparation de fente labiale (congénitale), autre	CHOP
27.62.00	Correction de fente palatine, SAP	CHOP
27.62.10	Réparation plastique primaire du palais osseux, sans greffe osseuse	CHOP
27.62.11	Réparation plastique primaire du palais osseux, avec greffe osseuse	CHOP
27.62.12	Réparation plastique primaire du voile du palais	CHOP
27.62.20	Réparation plastique secondaire du palais osseux, sans greffe osseuse	CHOP
27.62.21	Réparation plastique secondaire du palais osseux, avec greffe osseuse	CHOP
27.62.22	Réparation plastique secondaire du voile du palais	CHOP
27.62.99	Correction de fente palatine, autre	CHOP
27.63.11	Révision de réparation de fente palatine par maxilloplastie et ostéoplastie	CHOP
27.63.20	Révision de réparation de fente palatine, opération secondaire de fente maxillaire	CHOP
27.64	Insertion d'implant palatin	CHOP
27.69.00	Autre réparation plastique du palais, SAP	CHOP
27.69.10	Réparation plastique du voile du palais	CHOP
27.69.11	Réparation plastique du palais osseux	CHOP
27.69.99	Autre réparation plastique du palais, autre	CHOP

### 5.4.3 C03.10\_1

#### C03.10\_1 : Hémostase en cas d'épistaxis

Code	Texte	Type
21.00	Contrôle d'épistaxis, SAP	CHOP
21.03	Contrôle d'épistaxis, par cautérisation (et tamponnement)	CHOP
21.09.00	Autre contrôle d'épistaxis par autres moyens, SAP	CHOP
21.09.99	Autre contrôle d'épistaxis par autres moyens, autre	CHOP

#### 5.4.4 C03.10\_30

##### C03.10\_30 : Infundibulotomie

Code	Texte	Type
22.2X.10	Infundibulotomie sans fenestration de l'antre maxillaire	CHOP
22.9X.20	Opération radicale de plusieurs sinus paranasaux	CHOP
22.9X.21	Opération radicale de plusieurs sinus paranasaux, avec invasion de la fosse ptérygopalatine	CHOP
22.9X.22	Opération de plusieurs sinus paranasaux, par voie intranasale, avec curetage d'abcès	CHOP
22.9X.23	Opération de plusieurs sinus paranasaux, par voie intranasale, avec exposition de la base du crâne	CHOP
22.9X.24	Opération de plusieurs sinus paranasaux, par voie intranasale, avec ablation partielle de la lame papyracée ou incision de la périorbite	CHOP
22.9X.25	Opération de plusieurs sinus paranasaux, abords intranasal et externe combinés	CHOP
22.9X.29	Opération de plusieurs sinus paranasaux, autre	CHOP

#### 5.4.5 C03.10\_31

##### C03.10\_31 : Chirurgie tumorale des fosses nasales et des cavités sinusales

Code	Texte	Type
22.62.20	Excision de lésion du sinus maxillaire, chirurgicale ouverte, SAP	CHOP
22.62.21	Résection de la paroi médiale du sinus maxillaire, chirurgicale ouverte	CHOP
22.62.29	Excision de lésion du sinus maxillaire, chirurgicale ouverte, autre	CHOP
22.62.99	Excision de lésion du sinus maxillaire, par autre abord, autre	CHOP

#### 5.4.6 C03.10\_32

##### C03.10\_32 : Interventions sur un sinus maxillaire

Code	Texte	Type
22.2X.11	Infundibulotomie avec fenestration de l'antre maxillaire	CHOP
22.61	Excision de lésion du sinus maxillaire, abord selon Caldwell-Luc	CHOP
22.62.00	Excision de lésion du sinus maxillaire, par autre abord, SAP	CHOP
22.62.10	Excision de lésion du sinus maxillaire, par voie endoscopique, SAP	CHOP
22.62.11	Résection de la paroi médiale du sinus maxillaire, par voie endonasale	CHOP
22.62.19	Excision de lésion du sinus maxillaire, par voie endoscopique, autre	CHOP
22.71	Fermeture de fistule de sinus paranasal	CHOP
22.9X.10	Autres opérations de sinus maxillaire	CHOP

#### 5.4.7 C03.10\_33

##### C03.10\_33 : Interventions sur un sinus frontal

Code	Texte	Type
22.41.10	Sinusotomie frontale, abord externe	CHOP
22.41.12	Sinusotomie frontale, pose d'un drain médian	CHOP

22.42.10	Chirurgie ostéoplastique de sinus frontal avec oblitération	CHOP
22.9X.12	Autre opération de sinus frontal	CHOP

#### 5.4.8 C03.10\_34

##### C03.10\_34 : Interventions sur le sinus sphénoïdal

Code	Texte	Type
22.2X.21	Antrotomie intranasale par dilatation de ballonnet, sinus sphénoïdal	CHOP
22.51	Ethmoïdotomie	CHOP
22.52	Sphénoïdotomie	CHOP
22.63.00	Ethmoïdectomie, SAP	CHOP
22.63.10	Ethmoïdectomie, abord externe	CHOP
22.63.11	Ethmoïdectomie par voie intranasale ou transmaxillaire	CHOP
22.63.99	Ethmoïdectomie, autre	CHOP
22.64	Sphénoïdectomie	CHOP
22.9X.00	Autres opérations de sinus paranasaux, SAP	CHOP
22.9X.11	Autres opérations de sinus ethmoïdal et sphénoïdal	CHOP
22.9X.13	Désinfection du sinus ethmoïdal et d'un ou plusieurs autres sinus paranasaux	CHOP
22.9X.14	Sphéno-ethmoïdectomie	CHOP

#### 5.4.9 C03.10\_35

##### C03.10\_35 : Mesures d'hémostase en cas d'épistaxis

Code	Texte	Type
21.01	Contrôle d'épistaxis, par tamponnement nasal antérieur	CHOP
21.02	Contrôle d'épistaxis, par tamponnement nasal postérieur (et antérieur)	CHOP
21.03	Contrôle d'épistaxis, par cautérisation (et tamponnement)	CHOP

#### 5.4.10 C03.10D\_1

##### C03.10D\_1 :

Code	Texte	Type
98.12	Extraction de corps étranger intraluminal du nez sans incision	CHOP
98.13	Extraction de corps étranger intraluminal du pharynx, sans incision	CHOP
98.14	Extraction de corps étranger intraluminal du larynx, sans incision	CHOP

#### 5.4.11 C03.15\_12

##### C03.15\_12 :

Code	Texte	Type
31.42.11	Trachéoscopie avec instrument souple	CHOP
33.23.11	Trachéo-bronchoscopie rigide	CHOP

---

42.23 Autre œsophagoscopie CHOP

---

#### 5.4.12 C03.15\_30

##### C03.15\_30 : Interventions sur le cou

Code	Texte	Type
29.2X.00	Excision de kyste branchiogène ou de vestige de fente branchiale, SAP	CHOP
29.2X.10	Excision de kyste latéral du cou	CHOP
29.2X.11	Excision de kyste branchiogène ou de vestige de fente branchiale, intervention secondaire	CHOP
29.2X.20	Opération de vestiges de conduit branchial, SAP	CHOP
29.2X.21	Opération de vestiges de conduit branchial, intervention secondaire	CHOP
29.2X.99	Excision de kyste branchiogène ou de vestige de fente branchiale, autre	CHOP
29.31	Myotomie crico-pharyngienne	CHOP
29.32.00	Diverticulectomie pharyngienne, SAP	CHOP
29.32.10	Diverticulostomie endoscopique, traitement de diverticule de Zenker	CHOP
29.32.11	Diverticulectomie, excision de diverticule de Zenker	CHOP
29.32.99	Diverticulectomie pharyngienne, autre	CHOP
29.52	Fermeture de fistule de fente branchiale	CHOP
29.53	Fermeture d'autre fistule du pharynx	CHOP
31.98	Autres opérations du larynx	CHOP
83.09.99	Autre incision de tissu mou, autre	CHOP
83.49.30	Autre excision de tissu mou, tête et cou	CHOP
86.09	Autre incision de peau et de tissu sous-cutané	CHOP

#### 5.4.13 C03.20\_1

##### C03.20\_1 : Tonsillectomie / Adénoïdectomie

Code	Texte	Type
28.2X.00	Amygdalectomie, sans excision de végétations adénoïdes [adénoïdectomie], SAP	CHOP
28.2X.10	Résection partielle d'amygdale, sans excision de végétations adénoïdes	CHOP
28.2X.11	Amygdalectomie totale, sans excision de végétations adénoïdes	CHOP
28.2X.12	Amygdalectomie pour abcès amygdalien	CHOP
28.2X.99	Amygdalectomie, sans excision de végétations adénoïdes, autre	CHOP
28.3X.00	Amygdalectomie, avec excision de végétations adénoïdes, SAP	CHOP
28.3X.10	Résection partielle d'amygdale [amygdalotomie], avec excision de végétations adénoïdes	CHOP
28.3X.11	Amygdalectomie totale, avec excision de végétations adénoïdes	CHOP
28.3X.12	Amygdalectomie pour abcès amygdalien, avec excision de végétations adénoïdes	CHOP
28.3X.99	Amygdalectomie, avec excision de végétations adénoïdes, autre	CHOP
28.4	Excision de restes amygdaliens	CHOP
28.5X.00	Excision d'amygdale linguale, SAP	CHOP
28.5X.10	Excision d'amygdale linguale, par voie transorale	CHOP
28.5X.11	Excision d'amygdale linguale, par pharyngotomie	CHOP
28.5X.99	Excision d'amygdale linguale, autre	CHOP
28.6	Excision de végétations adénoïdes, sans amygdalectomie	CHOP

## 5.4.14 C03.20\_2

**C03.20\_2 : Révision suite à une adénotonsillectomie**

Code	Texte	Type
28.7X.00	Contrôle d'hémorragie après excision de végétations adénoïdes et amygdalectomie, SAP	CHOP
28.7X.10	Contrôle d'hémorragie après amygdalectomie	CHOP
28.7X.11	Contrôle d'hémorragie après excision de végétations adénoïdes	CHOP
28.7X.99	Contrôle d'hémorragie après excision de végétations adénoïdes et amygdalectomie, autre	CHOP

## 5.4.15 C03.20\_3

**C03.20\_3 : Interventions sur un abcès périamygdalien/parapharyngé**

Code	Texte	Type
28.0	Incision et drainage de structures amygdaliennes et périamygdaliennes	CHOP

## 5.4.16 C03.25\_1

**C03.25\_1 : Reconstruction d'un pavillon auriculaire**

Code	Texte	Type
18.71.00	Reconstruction du pavillon de l'oreille, SAP	CHOP
18.71.10	Reconstruction du pavillon de l'oreille, partielle, SAP	CHOP
18.71.11	Reconstruction du pavillon de l'oreille, partielle, avec expanseur tissulaire	CHOP
18.71.12	Reconstruction du pavillon de l'oreille, partielle, avec lambeau aponévrotique	CHOP
18.71.13	Reconstruction du pavillon de l'oreille, partielle, avec greffe de cartilage	CHOP
18.71.14	Reconstruction du pavillon de l'oreille, partielle, avec lambeau microvasculaire	CHOP
18.71.19	Reconstruction du pavillon de l'oreille, partielle, autre	CHOP
18.72	Réimplantation d'oreille amputée	CHOP
86.51	Réimplantation du cuir chevelu	CHOP

## 5.4.17 C03.25\_30

**C03.25\_30 : Reconstruction d'un pavillon auriculaire**

Code	Texte	Type
18.71.20	Reconstruction du pavillon de l'oreille, totale, SAP	CHOP
18.71.21	Reconstruction du pavillon de l'oreille, totale, avec expanseur tissulaire	CHOP
18.71.22	Reconstruction du pavillon de l'oreille, totale, avec lambeau aponévrotique	CHOP
18.71.23	Reconstruction du pavillon de l'oreille, totale, avec greffe de cartilage	CHOP
18.71.24	Reconstruction du pavillon de l'oreille, totale, avec lambeau microvasculaire	CHOP
18.71.29	Reconstruction du pavillon de l'oreille, totale, autre	CHOP
18.71.30	Implantation de matériel alloplastique dans la reconstruction du pavillon de l'oreille	CHOP
18.71.99	Reconstruction du pavillon de l'oreille, autre	CHOP

#### 5.4.18 C03.25\_31

##### C03.25\_31 : Autres interventions sur un pavillon auriculaire

Code	Texte	Type
18.29.00	Excision ou destruction d'autre lésion de l'oreille externe, SAP	CHOP
18.31	Excision radicale de lésion de l'oreille externe	CHOP
18.32	Résection du pavillon, totale	CHOP
18.5	Correction chirurgicale d'oreille décollée	CHOP

#### 5.4.19 C03.26\_30

##### C03.26\_30 : Interventions sur le conduit auditif

Code	Texte	Type
18.29.01	Destruction de lésion de l'oreille externe ou du conduit auditif externe	CHOP
18.29.12	Excision d'autre lésion de l'oreille externe ou du conduit auditif externe	CHOP
18.6X.00	Reconstruction du conduit auditif externe, SAP	CHOP
18.6X.10	Élargissement du conduit auditif externe	CHOP
18.6X.20	Reconstruction du conduit auditif externe (existant)	CHOP
18.6X.30	Construction d'un conduit auditif externe (non-existant)	CHOP
18.6X.99	Reconstruction du conduit auditif externe, autre	CHOP

#### 5.4.20 C03.26\_31

##### C03.26\_31 : Tympanoplastie

Code	Texte	Type
19.4	Myringoplastie	CHOP
19.9X.00	Autre réparation de l'oreille moyenne, SAP	CHOP
19.9X.10	Opération microchirurgicale de l'oreille moyenne, SAP	CHOP
19.9X.11	Réduction d'une cavité d'évidement après excision radicale	CHOP
19.9X.12	Reconstruction de l'oreille moyenne, réimplantation / reconstruction de la paroi postérieure du conduit auditif	CHOP
19.9X.13	Reconstruction de l'oreille moyenne	CHOP
19.9X.14	Fermeture de fistule mastoïdienne	CHOP
19.9X.19	Opération microchirurgicale de l'oreille moyenne, autre	CHOP
19.9X.99	Autre réparation de l'oreille moyenne, autre	CHOP

#### 5.4.21 C03.26\_32

##### C03.26\_32 : Interventions sur l'oreille moyenne, mastoïde et le conduit auditif interne

Code	Texte	Type
19.0	Mobilisation de l'étrier	CHOP
19.11	Stapédectomie et plastie de l'étrier avec mise en place et ajustement d'une prothèse de l'étrier	CHOP

19.19.00	Autre stapédectomie et plastie de l'étrier, SAP	CHOP
19.19.10	Stapédectomie, avec remplacement de l'étrier par implant autologue	CHOP
19.19.11	Stapédectomie, avec remplacement de l'étrier par implant alloplastique	CHOP
19.19.12	Malléostapédotomie	CHOP
19.19.99	Autre stapédectomie et plastie de l'étrier, autre	CHOP
19.21	Révision de stapédotomie, de stapédectomie et de plastie de l'étrier, avec remplacement de l'enclume	CHOP
19.3	Autre opération de la chaîne ossiculaire	CHOP
19.52	Tympanoplastie de type II	CHOP
19.53	Tympanoplastie de type III	CHOP
19.54	Tympanoplastie de type IV	CHOP
19.55	Tympanoplastie de type V	CHOP
19.56.00	Tympanoplastie et ossiculoplastie, SAP	CHOP
19.56.10	Tympanoplastie avec antrotomie, atticotomie, attico-antrotomie ou mastoïdectomie sans implantation de prothèse ou avec remplacement d'osselet par implant autologue	CHOP
19.56.11	Tympanoplastie avec antrotomie, atticotomie, attico-antrotomie ou mastoïdectomie avec greffe d'implant alloplastique, allogène ou xénogène	CHOP
19.56.20	Tympanoplastie avec réalisation d'une cavité d'évidement (cavité ouverte), sans implantation de prothèse ou avec remplacement d'osselet par implant autologue	CHOP
19.56.21	Tympanoplastie avec réalisation d'une cavité d'évidement (cavité ouverte), avec greffe d'implant alloplastique, allogène ou xénogène	CHOP
19.56.99	Tympanoplastie et ossiculoplastie, autre	CHOP
19.6	Révision de tympanoplastie	CHOP
20.21	Incision de mastoïde	CHOP
20.22	Incision de la pyramide pétreuse	CHOP
20.23.00	Incision de l'oreille moyenne, SAP	CHOP
20.23.10	Antrotomie	CHOP
20.23.11	Atticotomie	CHOP
20.23.12	Tympanotomie avec scellement de la membrane de la fenêtre ronde et/ou ovale	CHOP
20.23.13	Tympanotomie exploratrice	CHOP
20.23.99	Incision de l'oreille moyenne, autre	CHOP
20.40	Mastoïdectomie, SAP	CHOP
20.41	Mastoïdectomie simple	CHOP
20.42	Mastoïdectomie radicale	CHOP
20.45.15	Styloïdectomie	CHOP
20.45.99	Mastoïdectomie, résection partielle de l'os pétreux, autre	CHOP
20.49	Mastoïdectomie, autre	CHOP
20.99.10	Implantation d'ancrages osseux dans l'os pétreux, l'oreille moyenne ou interne	CHOP
20.99.99	Autres opérations de l'oreille moyenne et interne, autre	CHOP

#### 5.4.22 C03.26\_33

#### C03.26\_33 : Interventions sur la région préauriculaire

Code	Texte	Type
18.21	Excision de fistule préauriculaire ou de sinus préauriculaire	CHOP



#### 5.4.23 C03.26\_34

##### C03.26\_34 : Paracentèse

Code	Texte	Type
20.01	Myringotomie avec insertion d'un drain	CHOP
20.09.00	Autre myringotomie, SAP	CHOP
20.09.10	Autre myringotomie sans pose de drain tympanique	CHOP
20.09.99	Autre myringotomie, autre	CHOP

#### 5.4.24 C03.30\_30

##### C03.30\_30 : Interventions sur les lèvres

Code	Texte	Type
27.42	Excision large de lésion de la lèvre	CHOP
27.43.00	Autre excision de lésion ou de tissu de la lèvre, SAP	CHOP
27.43.10	Autre excision de lésion ou tissu de la lèvre, excision locale	CHOP
27.43.99	Autre excision de lésion ou de tissu de la lèvre, autre	CHOP
27.44.00	Excision radicale de lésion de la lèvre, SAP	CHOP
27.44.11	Excision radicale de lésion cutanée de la lèvre, sans greffe ou transposition de peau	CHOP
27.44.20	Excision radicale de lésion cutanée de la lèvre, avec greffe ou transposition de peau	CHOP
27.44.99	Excision radicale de lésion de la lèvre, autre	CHOP
27.59.00	Autre réparation plastique de la lèvre et de la bouche, SAP	CHOP
27.59.10	Grefe de peau régénérative temporaire à la lèvre, non étendue	CHOP
27.59.11	Grefe de peau régénérative temporaire à la lèvre, étendue	CHOP
27.59.20	Couverture non étendue de tissu mou par des kératinocytes obtenus en culture, lèvre	CHOP
27.59.21	Couverture étendue de tissu mou par des kératinocytes obtenus en culture, lèvre	CHOP
27.59.30	Couverture temporaire, non étendue, de tissu mou par plusieurs techniques combinées, lèvre	CHOP
27.59.31	Couverture temporaire, étendue, de tissu mou par plusieurs techniques combinées, lèvre	CHOP
27.59.40	Autre réparation plastique de la lèvre et de la bouche avec attachement de greffon libre microvascularisé et anastomosé	CHOP
27.59.41	Autre réparation plastique de la lèvre et de la bouche avec lambeau pédiculé distal	CHOP
27.59.50	Section de pédicule de lambeau après plastie cutanée de la lèvre	CHOP
27.59.60	Insertion d'expandeur tissulaire au niveau de la lèvre	CHOP
27.59.99	Autre réparation plastique de la lèvre et de la bouche, autre	CHOP

#### 5.4.25 C03.31\_30

##### C03.31\_30 : Glossectomie

Code	Texte	Type
25.2X.00	Glossectomie partielle, SAP	CHOP
25.2X.09	Glossectomie partielle, autre	CHOP
25.2X.10	Glossectomie partielle, par voie transorale, SAP	CHOP
25.2X.11	Glossectomie partielle, par voie transorale, sans reconstruction	CHOP

25.2X.12	Glossectomie partielle, par voie transorale, reconstruction avec lambeau muqueux local	CHOP
25.2X.13	Glossectomie partielle, par voie transorale, reconstruction avec lambeau myocutané	CHOP
25.2X.14	Glossectomie partielle, par voie transorale, reconstruction avec greffon libre microvascularisé et anastomosé	CHOP
25.2X.19	Glossectomie partielle, par voie transorale, autre reconstruction	CHOP
25.2X.20	Glossectomie partielle, par voie transmandibulaire, SAP	CHOP
25.2X.21	Glossectomie partielle, par voie transmandibulaire, sans reconstruction	CHOP
25.2X.22	Glossectomie partielle, par voie transmandibulaire, reconstruction avec lambeau muqueux local	CHOP
25.2X.23	Glossectomie partielle, par voie transmandibulaire, reconstruction avec lambeau myocutané	CHOP
25.2X.24	Glossectomie partielle, par voie transmandibulaire, reconstruction avec greffon libre microvascularisé et anastomosé	CHOP
25.2X.29	Glossectomie partielle, par voie transmandibulaire, autre reconstruction	CHOP
25.2X.30	Pelviglossectomie, par voie transorale, SAP	CHOP
25.2X.31	Pelviglossectomie, par voie transorale, sans reconstruction	CHOP
25.2X.32	Pelviglossectomie, par voie transorale, reconstruction avec lambeau muqueux local	CHOP
25.2X.33	Pelviglossectomie, par voie transorale, reconstruction avec lambeau myocutané	CHOP
25.2X.34	Pelviglossectomie, par voie transorale, reconstruction avec greffon libre microvascularisé et anastomosé	CHOP
25.2X.39	Pelviglossectomie, par voie transorale, autre reconstruction	CHOP
25.2X.40	Pelviglossectomie, par voie transmandibulaire, SAP	CHOP
25.2X.41	Pelviglossectomie, par voie transmandibulaire, sans reconstruction	CHOP
25.2X.42	Pelviglossectomie, par voie transmandibulaire, reconstruction avec lambeau muqueux local	CHOP
25.2X.43	Pelviglossectomie, par voie transmandibulaire, reconstruction avec lambeau myocutané	CHOP
25.2X.44	Pelviglossectomie, par voie transmandibulaire, reconstruction avec greffon libre microvascularisé et anastomosé	CHOP
25.2X.49	Pelviglossectomie, par voie transmandibulaire, autre reconstruction	CHOP
25.2X.50	Pelviglossomandibulectomie, SAP	CHOP
25.2X.51	Pelviglossomandibulectomie, sans reconstruction	CHOP
25.2X.52	Pelviglossomandibulectomie, reconstruction avec lambeau muqueux local	CHOP
25.2X.53	Pelviglossomandibulectomie, reconstruction avec lambeau myocutané	CHOP
25.2X.54	Pelviglossomandibulectomie, reconstruction avec greffon libre microvascularisé et anastomosé	CHOP
25.2X.59	Pelviglossomandibulectomie, avec autre reconstruction	CHOP
25.3X.00	Glossectomie totale, SAP	CHOP
25.3X.09	Glossectomie totale, autre	CHOP
25.3X.10	Glossectomie totale, par voie transorale, SAP	CHOP
25.3X.11	Glossectomie totale, par voie transorale, sans reconstruction	CHOP
25.3X.12	Glossectomie totale, par voie transorale, reconstruction avec lambeau muqueux local	CHOP
25.3X.13	Glossectomie totale, par voie transorale, reconstruction avec lambeau myocutané	CHOP
25.3X.14	Glossectomie totale, par voie transorale, reconstruction avec greffon libre microvascularisé et anastomosé	CHOP
25.3X.19	Glossectomie totale, par voie transorale, autre reconstruction	CHOP
25.3X.20	Glossectomie totale, par voie transmandibulaire, SAP	CHOP
25.3X.21	Glossectomie totale, par voie transmandibulaire, sans reconstruction	CHOP
25.3X.22	Glossectomie totale, par voie transmandibulaire, reconstruction avec lambeau muqueux local	CHOP

25.3X.23	Glossectomie totale, par voie transmandibulaire, reconstruction avec lambeau myocutané	CHOP
25.3X.24	Glossectomie totale, par voie transmandibulaire, reconstruction avec greffon libre microvascularisé et anastomosé	CHOP
25.3X.29	Glossectomie totale, par voie transmandibulaire, autre reconstruction	CHOP
25.3X.30	Pelviglossectomie totale, par voie transorale, SAP	CHOP
25.3X.31	Pelviglossectomie totale, par voie transorale, sans reconstruction	CHOP
25.3X.32	Pelviglossectomie totale, par voie transorale, reconstruction avec lambeau muqueux local	CHOP
25.3X.33	Pelviglossectomie totale, par voie transorale, reconstruction avec lambeau myocutané	CHOP
25.3X.34	Pelviglossectomie totale, par voie transorale, reconstruction avec greffon libre microvascularisé et anastomosé	CHOP
25.3X.39	Pelviglossectomie totale, par voie transorale, autre reconstruction	CHOP
25.3X.40	Pelviglossectomie totale, par voie transmandibulaire, SAP	CHOP
25.3X.41	Pelviglossectomie totale, par voie transmandibulaire, sans reconstruction	CHOP
25.3X.42	Pelviglossectomie totale, par voie transmandibulaire, reconstruction avec lambeau muqueux local	CHOP
25.3X.43	Pelviglossectomie totale, par voie mandibulaire, reconstruction avec lambeau myocutané	CHOP
25.3X.44	Pelviglossectomie totale, par voie transmandibulaire, reconstruction avec greffon libre microvascularisé et anastomosé	CHOP
25.3X.49	Pelviglossectomie totale, par voie transmandibulaire, autre reconstruction	CHOP
25.3X.50	Pelviglossomandibulectomie totale, SAP	CHOP
25.3X.51	Pelviglossomandibulectomie totale, sans reconstruction	CHOP
25.3X.52	Pelviglossomandibulectomie totale, reconstruction avec lambeau muqueux local	CHOP
25.3X.53	Pelviglossomandibulectomie totale, reconstruction avec lambeau myocutané	CHOP
25.3X.54	Pelviglossomandibulectomie totale, reconstruction avec greffon libre microvascularisé et anastomosé	CHOP
25.3X.59	Pelviglossomandibulectomie totale, avec autre reconstruction	CHOP
25.4X.00	Glossectomie radicale, SAP	CHOP
25.4X.10	Glossectomie radicale, par voie transorale, SAP	CHOP
25.4X.11	Glossectomie radicale, par voie transorale, sans reconstruction	CHOP
25.4X.12	Glossectomie radicale, par voie transorale, reconstruction avec lambeau muqueux local	CHOP
25.4X.13	Glossectomie radicale, par voie transorale, reconstruction avec lambeau myocutané	CHOP
25.4X.14	Glossectomie radicale, par voie transorale, reconstruction avec greffon libre microvascularisé et anastomosé	CHOP
25.4X.19	Glossectomie radicale, par voie transorale, autre reconstruction	CHOP
25.4X.20	Glossectomie radicale, par voie transmandibulaire, SAP	CHOP
25.4X.21	Glossectomie radicale, par voie transmandibulaire, sans reconstruction	CHOP
25.4X.22	Glossectomie radicale, par voie transmandibulaire, reconstruction avec lambeau muqueux local	CHOP
25.4X.23	Glossectomie radicale, par voie transmandibulaire, reconstruction avec lambeau myocutané	CHOP
25.4X.24	Glossectomie radicale, par voie transmandibulaire, reconstruction avec greffon libre microvascularisé et anastomosé	CHOP
25.4X.29	Glossectomie radicale, par voie transmandibulaire, autre reconstruction	CHOP
25.4X.30	Pelviglossectomie radicale, par voie transorale, SAP	CHOP
25.4X.31	Pelviglossectomie radicale, par voie transorale, sans reconstruction	CHOP
25.4X.32	Pelviglossectomie radicale, par voie transorale, reconstruction avec lambeau muqueux local	CHOP

25.4X.33	Pelviglossectomie radicale, par voie transorale, reconstruction avec lambeau myocutané	CHOP
25.4X.34	Pelviglossectomie radicale, par voie transorale, reconstruction avec greffon libre microvascularisé et anastomosé	CHOP
25.4X.39	Pelviglossectomie radicale, par voie transorale, autre reconstruction	CHOP
25.4X.40	Pelviglossectomie radicale, par voie transmandibulaire, SAP	CHOP
25.4X.41	Pelviglossectomie radicale, par voie transmandibulaire, sans reconstruction	CHOP
25.4X.42	Pelviglossectomie radicale, par voie transmandibulaire, reconstruction avec lambeau muqueux local	CHOP
25.4X.43	Pelviglossectomie radicale, par voie transmandibulaire, reconstruction avec lambeau myocutané	CHOP
25.4X.44	Pelviglossectomie radicale, par voie transmandibulaire, reconstruction avec greffon libre microvascularisé et anastomosé	CHOP
25.4X.49	Pelviglossectomie radicale, par voie transmandibulaire, autre reconstruction	CHOP
25.4X.50	Pelviglossomandibulectomie radicale, SAP	CHOP
25.4X.51	Pelviglossomandibulectomie radicale, sans reconstruction	CHOP
25.4X.52	Pelviglossomandibulectomie radicale, reconstruction avec lambeau muqueux local	CHOP
25.4X.53	Pelviglossomandibulectomie radicale, reconstruction avec lambeau myocutané	CHOP
25.4X.54	Pelviglossomandibulectomie radicale, reconstruction avec greffon libre microvascularisé et anastomosé	CHOP
25.4X.59	Pelviglossomandibulectomie radicale, avec autre reconstruction	CHOP
25.4X.99	Glossectomie radicale, autre	CHOP

#### 5.4.26 C03.31\_31

##### C03.31\_31 : Interventions complexes au niveau de la cavité buccale

Code	Texte	Type
24.91.00	Extension ou approfondissement du sillon buccolabial ou lingual, SAP	CHOP
24.91.10	Plastie vestibulaire	CHOP
24.91.11	Abaissement du plancher buccal	CHOP
24.91.99	Extension ou approfondissement du sillon buccolabial ou lingual, autre	CHOP
27.49.99	Autre excision de la bouche, autre	CHOP
27.71	Incision de la lnette	CHOP
27.72	Excision de la lnette	CHOP
27.73	Réparation de la lnette	CHOP
27.79	Opérations de la lnette, autre	CHOP
27.92	Incision de la bouche, structure non précisée	CHOP
27.99	Opérations de la cavité buccale, autre	CHOP
98.22	Extraction d'autre corps étranger de la tête et du cou, sans incision	CHOP

#### 5.4.27 C03.31\_32

##### C03.31\_32 : Interventions simples dans la cavité buccale

Code	Texte	Type
27.0	Drainage de la face et du plancher buccal	CHOP
27.1	Incision du palais	CHOP

27.31.00	Excision ou destruction locale de lésion ou de tissu du palais osseux, SAP	CHOP
27.31.10	Excision locale de lésion ou de tissu du palais osseux	CHOP
27.31.20	Excision partielle de lésion ou de tissu du palais osseux	CHOP
27.31.30	Destruction de lésion ou de tissu du palais osseux	CHOP
27.31.99	Excision ou destruction locale de lésion ou de tissu du palais osseux, autre	CHOP
27.32.00	Excision ou destruction large de lésion ou de tissu du palais osseux, SAP	CHOP
27.32.10	Extirpation totale transorale de lésion ou de tissu du palais osseux	CHOP
27.32.11	Excision radicale transmandibulaire [résection en bloc] de lésion ou de tissu du palais osseux	CHOP
27.32.12	Excision radicale transfaciale [résection en bloc] de lésion ou de tissu du palais osseux	CHOP
27.32.99	Excision ou destruction large de lésion ou de tissu du palais osseux, autre	CHOP
27.49.00	Autre excision de la bouche, SAP	CHOP
27.49.10	Excision de la joue	CHOP
27.49.11	Excision du plancher buccal	CHOP
27.49.99	Autre excision de la bouche, autre	CHOP
27.51	Suture de lacération de la lèvre	CHOP
27.52	Suture de plaie d'autre partie de la cavité buccale	CHOP
27.53	Fermeture de fistule de la cavité buccale	CHOP

#### 5.4.28 C03.31\_33

##### C03.31\_33 : Interventions complexes et coûteuses dans la cavité buccale

Code	Texte	Type
98.01	Extraction de corps étranger intraluminal de la bouche, sans incision	CHOP
98.22	Extraction d'autre corps étranger de la tête et du cou, sans incision	CHOP

#### 5.4.29 C03.32\_30

##### C03.32\_30 : Interventions sur l'épipharynx/rhinopharynx

Code	Texte	Type
21.99.10	Résection unilatérale d'atrésie des choanes, transnasale, par endoscopie	CHOP
21.99.20	Résection bilatérale d'atrésie des choanes, transnasale, par endoscopie	CHOP
29.39	Excision ou destruction de lésion ou de tissu du pharynx, autre	CHOP
29.91	Dilatation du pharynx	CHOP

#### 5.4.30 C03.32\_31

##### C03.32\_31 : Interventions sur l'oropharynx

Code	Texte	Type
29.39	Excision ou destruction de lésion ou de tissu du pharynx, autre	CHOP

**5.4.31 C03.32\_32**
**C03.32\_32 : Autres interventions sur oropharynx/hypopharynx**

Code	Texte	Type
27.69.99	Autre réparation plastique du palais, autre	CHOP
29.4X.00	Réparation plastique du pharynx, SAP	CHOP
29.4X.10	Réparation plastique du pharynx, avec lambeau muqueux local ou cutané libre	CHOP
29.4X.11	Réparation plastique du pharynx, avec lambeau pédiculé myocutané	CHOP
29.4X.12	Réparation plastique du pharynx, avec greffon microvascularisé et anastomosé, greffon intestinal ou anastomose œso-gastrique	CHOP
29.4X.99	Réparation plastique du pharynx, autre	CHOP
29.51	Suture de lacération du pharynx	CHOP
29.59	Réparation du pharynx, autre	CHOP
29.99	Autre opération du pharynx, autre	CHOP
30.29.20	Réséction laryngo-pharyngée partielle	CHOP
30.29.21	Laryngectomie partielle frontale (Huet)	CHOP
30.29.22	Laryngectomie partielle frontolatérale (Leroux-Robert)	CHOP
30.29.30	Aryténoïdectomie	CHOP
30.29.99	Autre laryngectomie partielle, autre	CHOP

**5.4.32 C03.33\_3**
**C03.33\_3 : Interventions sur les glandes salivaires**

Code	Texte	Type
26.30	Sialoadénectomie, SAP	CHOP
26.31.00	Sialoadénectomie partielle, SAP	CHOP
26.31.10	Parotidectomie partielle, sans monitoring facial peropératoire	CHOP
26.31.11	Parotidectomie partielle, avec monitoring facial peropératoire	CHOP
26.31.99	Sialoadénectomie partielle, autre	CHOP
26.32.00	Sialoadénectomie totale, SAP	CHOP
26.32.10	Parotidectomie totale avec conservation du nerf facial, sans monitoring facial peropératoire	CHOP
26.32.11	Parotidectomie totale avec conservation du nerf facial, avec monitoring facial peropératoire	CHOP
26.32.20	Parotidectomie totale avec résection et réparation du nerf facial	CHOP
26.32.30	Réséction totale de la glande sous-mandibulaire	CHOP
26.32.99	Sialoadénectomie totale, autre	CHOP
26.42	Fermeture de fistule salivaire	CHOP
26.49.00	Autre réparation et opération plastique de canal ou de glande salivaire, SAP	CHOP
26.49.10	Fistulisation de glande salivaire	CHOP
26.49.11	Transplantation de l'ouverture du canal salivaire	CHOP
26.49.12	Transposition d'ouverture du canal salivaire	CHOP
26.49.99	Autre réparation et opération plastique de canal ou de glande salivaire, autre	CHOP
26.99.20	Sialendoscopie interventionnelle, SAP	CHOP
26.99.21	Sialendoscopie interventionnelle avec dilatation	CHOP
26.99.22	Sialendoscopie interventionnelle avec extraction de corps étranger ou de calcul	CHOP

26.99.23	Sialendoscopie interventionnelle avec lithotripsie intraductale et extraction de fragments	CHOP
26.99.24	Sialendoscopie interventionnelle avec fragmentation au laser	CHOP
26.99.29	Sialendoscopie interventionnelle, autre	CHOP
98.59	Lithotripsie par onde de choc extracorporelle [ESWL] d'autres sites	CHOP

#### 5.4.33 C03.35\_1

##### C03.35\_1 : Interventions complexes sur le nez

Code	Texte	Type
21.32	Excision et destruction locale d'autre lésion du nez	CHOP
21.83.20	Reconstruction totale du nez, avec implantation de matériel alloplastique	CHOP
21.83.99	Reconstruction totale du nez, autre	CHOP
21.86.00	Rhinoplastie limitée, SAP	CHOP
21.86.10	Rhinoplastie limitée, nez externe	CHOP
21.86.11	Rhinoplastie avec lambeau local ou distal	CHOP
21.86.99	Rhinoplastie limitée, autre	CHOP
21.87	Autre rhinoplastie	CHOP
21.88.00	Autre septoplastie, SAP	CHOP
21.88.10	Septoplastie, doublure	CHOP
21.88.11	Septoplastie, réparation de perforation du septum nasal avec lambeau muqueux de glissement	CHOP
21.88.12	Septoplastie, correction sans résection	CHOP
21.88.13	Septoplastie, correction avec résection	CHOP
21.88.14	Septoplastie, réparation de septum nasal avec transplant autologue local (plastie d'échange)	CHOP
21.88.15	Septoplastie, réparation de septum nasal avec transplant autologue distal ou transplant allogène ou xénogène	CHOP
21.88.99	Autre septoplastie, autre	CHOP
21.99.00	Autre opération du nez, SAP	CHOP
21.99.99	Autre opération du nez, autre	CHOP

#### 5.4.34 C03.35\_2

##### C03.35\_2 : Rhinoplastie

Code	Texte	Type
21.83.00	Reconstruction totale du nez, SAP	CHOP
21.83.10	Septorhinoplastie avec correction de cartilage ou d'os, avec transplant autologue local	CHOP
21.83.11	Septorhinoplastie avec correction de cartilage ou d'os, avec transplant autologue distal ou transplant allogène ou xénogène	CHOP
21.83.12	Septorhinoplastie avec correction d'os et de cartilage	CHOP
21.84	Révision de rhinoplastie	CHOP
21.85	Rhinoplastie d'augmentation	CHOP
21.86.99	Rhinoplastie limitée, autre	CHOP
21.87	Autre rhinoplastie	CHOP

**5.4.35 C03.35\_30**
**C03.35\_30 : Réduction d'une fracture nasale**

Code	Texte	Type
21.71	Réduction fermée de fracture du nez	CHOP
21.72	Réduction ouverte de fracture du nez	CHOP

**5.4.36 C03.36\_1**
**C03.36\_1 : Conchotomie**

Code	Texte	Type
21.61	Cautérisation turbinale par diathermie ou cryochirurgie	CHOP
21.62	Fracture d'os turbiné	CHOP
21.69.00	Autre turbinectomie, SAP	CHOP
21.69.10	Turbinotomie et ablation des extrémités postérieures	CHOP
21.69.11	Réséction submuqueuse (turbinoplastie)	CHOP
21.69.12	Autres opérations du cornet nasal inférieur	CHOP
21.69.99	Autre turbinectomie, autre	CHOP

**5.4.37 C03.40\_1**
**C03.40\_1 :**

Code	Texte	Type
31.99.10	Prothèse vocale, SAP	CHOP
31.99.11	Implantation de prothèse vocale, intervention en un temps	CHOP
31.99.12	Implantation de prothèse vocale, intervention en deux temps	CHOP
31.99.13	Changement de prothèse vocale	CHOP
31.99.14	Ablation de prothèse vocale	CHOP
31.99.19	Prothèse vocale, autre	CHOP

**5.4.38 C03.40\_30**
**C03.40\_30 : Trachéotomie et fermeture d'un trachéostome**

Code	Texte	Type
31.1	Trachéostomie temporaire	CHOP
31.21	Trachéostomie médiastinale	CHOP
31.29	Trachéostomie permanente, autre	CHOP
31.72	Fermeture de fistule externe de la trachée	CHOP
31.73	Fermeture d'autre fistule de la trachée	CHOP
31.74	Révision de trachéostomie	CHOP



### 5.4.39 C03.40\_31

#### C03.40\_31 : Interventions sur la trachée

Code	Texte	Type
31.71	Suture de lacération de la trachée	CHOP
31.99.00	Autres opérations de la trachée, SAP	CHOP
31.99.99	Autres opérations de la trachée, autre	CHOP

### 5.4.40 C03.56\_10

#### C03.56\_10 : Interventions sur les parties molles du nez

Code	Texte	Type
21.1	Incision du nez	CHOP
21.31.00	Excision et destruction locale de lésion intranasale, SAP	CHOP
21.31.10	Excision locale de lésion intranasale, par abord intranasal	CHOP
21.31.12	Destruction de lésion intranasale	CHOP
21.31.19	Excision locale de lésion intranasale, autre	CHOP
21.31.99	Excision et destruction locale de lésion intranasale, autre	CHOP
21.69.12	Autres opérations du cornet nasal inférieur	CHOP
21.91	Lyse d'adhérences du nez	CHOP

## 5.5 Codes individuels

Code	Texte	Type
18.33	Excision de cartilage de l'oreille externe pour transplantation	CHOP
20.95.*	Implantation d'aide auditive électromagnétique	CHOP
27.63.*	Révision de réparation de fente palatine	CHOP
29.11	Pharyngoscopie	CHOP
31.42.10	Laryngoscopie	CHOP
31.42.11	Trachéoscopie avec instrument souple	CHOP
31.42.12	Trachéoscopie avec instrument rigide	CHOP
33.22	Trachéo-bronchoscopie souple	CHOP
33.23.11	Trachéo-bronchoscopie rigide	CHOP
42.23	Autre œsophagoscopie	CHOP
45.13.10	Œsophago-gastroduodénoscopie	CHOP
95.49	Technique non-opératoire en relation avec l'ouïe, autre	CHOP

## 6 Cap04

### Système respiratoire

#### 6.1 Logique

diagnostic en tableau (Cap04)

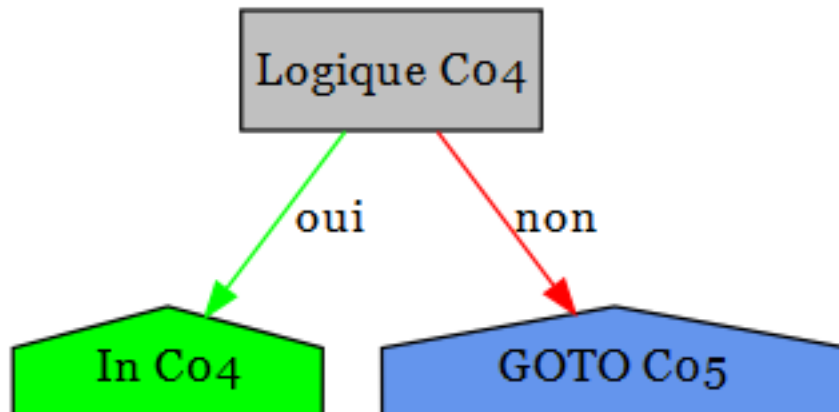

#### 6.2 Diagnostics

##### Cap04 : Système respiratoire

Code	Texte
A06.5	Abcès amibien du poumon
A15.0	Tuberculose pulmonaire, confirmée par examen microscopique de l'expectoration, avec ou sans culture ou par procédé de biologie moléculaire
A15.1	Tuberculose pulmonaire, confirmée par culture seulement
A15.2	Tuberculose pulmonaire, avec confirmation histologique
A15.3	Tuberculose pulmonaire, avec confirmation, moyen autre et non précisé
A15.4	Tuberculose des ganglions intrathoraciques, avec confirmation bactériologique, par biologie moléculaire ou histologique
A15.5	Tuberculose du larynx, de la trachée et des bronches, avec confirmation bactériologique, par biologie moléculaire ou histologique
A15.6	Pleurésie tuberculeuse, avec confirmation bactériologique, par biologie moléculaire ou histologique
A15.7	Primo-infection tuberculeuse de l'appareil respiratoire, avec confirmation bactériologique, par biologie moléculaire ou histologique
A15.8	Autres formes de tuberculose de l'appareil respiratoire, avec confirmation, bactériologique, par biologie moléculaire ou histologique
A15.9	Tuberculose de l'appareil respiratoire sans précision, avec confirmation bactériologique, par biologie moléculaire et histologique
A16.0	Tuberculose pulmonaire, sans confirmation bactériologique, par biologie moléculaire ou histologique
A16.1	Tuberculose pulmonaire, sans examen bactériologique, par biologie moléculaire et histologique

- A16.2 Tuberculose pulmonaire, sans mention de confirmation bactériologique, par biologie moléculaire ou histologique
- A16.3 Tuberculose des ganglions intrathoraciques, sans mention de confirmation, bactériologique, par biologie moléculaire ou histologique
- A16.4 Tuberculose du larynx, de la trachée et des bronches, sans mention de confirmation bactériologique, par biologie moléculaire ou histologique
- A16.5 Pleurésie tuberculeuse, sans mention de confirmation bactériologique, par biologie moléculaire ou histologique
- A16.7 Primo-infection tuberculeuse de l'appareil respiratoire, sans mention de confirmation bactériologique, par biologie moléculaire ou histologique
- A16.8 Autres formes de tuberculose de l'appareil respiratoire, sans mention de confirmation bactériologique, par biologie moléculaire ou histologique
- A16.9 Tuberculose de l'appareil respiratoire sans précision, sans mention de confirmation bactériologique, par biologie moléculaire ou histologique
  
- A18.2 Adénopathie tuberculeuse périphérique
- A18.8 Tuberculose d'autres organes précisés
- A19.0 Tuberculose miliaire aiguë, localisation unique et précisée
- A19.1 Tuberculose miliaire aiguë, sièges multiples
- A19.2 Tuberculose miliaire aiguë, sans précision
  
- A19.8 Autres tuberculoses miliaires
- A19.9 Tuberculose miliaire, sans précision
- A20.2 Peste pulmonaire
- A21.2 Tularémie pulmonaire
- A22.1 Charbon pulmonaire
  
- A31.0 Infection pulmonaire à Mycobacterium
- A37.0 Coqueluche à Bordetella pertussis
- A37.1 Coqueluche à Bordetella parapertussis
- A37.8 Coqueluche due à d'autres espèces de Bordetella
- A37.9 Coqueluche, sans précision
  
- A42.0 Actinomyose pulmonaire
- A43.0 Nocardiose pulmonaire
- A48.1 Maladie des légionnaires avec pneumonie
- A48.2 Maladie des légionnaires, sans signes pulmonaires [fièvre de Pontiac]
- A70 Infection à Chlamydia psittaci
  
- B01.2 Pneumonie varicelleuse
- B05.2 Rougeole compliquée d'une pneumonie
- B08.5 Pharyngite vésiculaire due à un entérovirus
- B25.0 Pneumonie à cytomégalovirus
- B33.0 Myalgie épidémique
  
- B37.1 Candidose pulmonaire
- B38.0 Coccidioïdomycose pulmonaire aiguë
- B38.1 Coccidioïdomycose pulmonaire chronique
- B38.2 Coccidioïdomycose pulmonaire, sans précision
- B39.0 Histoplasmose pulmonaire aiguë à Histoplasma capsulatum
- B39.1 Histoplasmose pulmonaire chronique à Histoplasma capsulatum
- B39.2 Histoplasmose pulmonaire à Histoplasma capsulatum, sans précision
- B40.0 Blastomyose pulmonaire aiguë
- B40.1 Blastomyose pulmonaire chronique
- B40.2 Blastomyose pulmonaire, sans précision
- B42.0 Sporotrichose pulmonaire

- B44.0 Aspergillose pulmonaire invasive
- B44.1 Autres aspergilloses pulmonaires
- B45.0 Cryptococcose pulmonaire
- B46.0 Mucormycose pulmonaire
- B48.5 Pneumocystose
- B58.3 Toxoplasmose pulmonaire
- B66.4 Paragonimiase
- B67.1 Infection pulmonaire à *Echinococcus granulosus* [echinococcose kystique]
- B90.9 Séquelles de tuberculose des voies respiratoires et sans précision
- C33 Tumeur maligne de la trachée
- C34.0 Tumeur maligne: Bronche souche
- C34.1 Tumeur maligne: Lobe supérieur, bronches ou poumon
- C34.2 Tumeur maligne: Lobe moyen, bronches ou poumon
- C34.3 Tumeur maligne: Lobe inférieur, bronches ou poumon
- C34.8 Tumeur maligne: Lésion à localisations contiguës des bronches et du poumon
- C34.9 Tumeur maligne: Bronche ou poumon, sans précision
- C38.1 Tumeur maligne: Médiastin antérieur
- C38.2 Tumeur maligne: Médiastin postérieur
- C38.3 Tumeur maligne: Médiastin, partie non précisée
- C38.4 Tumeur maligne: Plèvre
- C38.8 Tumeur maligne: Lésion à localisations contiguës du cœur, du médiastin et de la plèvre
- C39.8 Tumeur maligne: Lésion à localisations contiguës des organes respiratoires et intrathoraciques
- C39.9 Tumeur maligne: sièges mal définis de l'appareil respiratoire
- C45.0 Mésothéliome de la plèvre
- C47.3 Tumeur maligne: Nerfs périphériques du thorax
- C49.3 Tumeur maligne: Tissu conjonctif et autres tissus mous du thorax
- C76.1 Tumeur maligne: Thorax
- C78.0 Tumeur maligne secondaire du poumon
- C78.1 Tumeur maligne secondaire du médiastin
- C78.2 Tumeur maligne secondaire de la plèvre
- C78.3 Tumeur maligne secondaire des organes respiratoires, autres et non précisés
- D02.1 Carcinoma in situ: Trachée
- D02.2 Carcinoma in situ: Bronches et poumon
- D02.3 Carcinoma in situ: Autres parties de l'appareil respiratoire
- D02.4 Carcinoma in situ: Appareil respiratoire, sans précision
- D14.2 Tumeur bénigne: Trachée
- D14.3 Tumeur bénigne: Bronches et poumon
- D14.4 Tumeur bénigne: Appareil respiratoire, sans précision
- D15.2 Tumeur bénigne: Médiastin
- D15.7 Tumeur bénigne: Autres organes intrathoraciques précisés
- D15.9 Tumeur bénigne: Organe intrathoracique, sans précision
- D16.70 Tumeur bénigne des os et du cartilage articulaire: côtes
- D16.71 Tumeur bénigne des os et du cartilage articulaire: sternum
- D16.72 Tumeur bénigne des os et du cartilage articulaire: clavicule
- D17.4 Tumeur lipomateuse bénigne des organes intrathoraciques
- D19.0 Tumeur bénigne: Tissu mésothélial de la plèvre
- D21.3 Tumeur bénigne: Tissu conjonctif et autres tissus mous du thorax
- D38.1 Tumeurs à évolution imprévisible ou inconnue: Trachée, bronches et poumon
- D38.2 Tumeurs à évolution imprévisible ou inconnue: Plèvre

- D38.3 Tumeurs à évolution imprévisible ou inconnue: Médiastin
- D38.4 Tumeurs à évolution imprévisible ou inconnue: Thymus
- D38.5 Tumeurs à évolution imprévisible ou inconnue: Autres organes respiratoires
- D38.6 Tumeurs à évolution imprévisible ou inconnue: Appareil respiratoire, sans précision
- D86.0 Sarcoïdose du poumon
- D86.1 Sarcoïdose des ganglions lymphatiques
- D86.2 Sarcoïdose du poumon avec sarcoïdose des ganglions lymphatiques
- D86.8 Sarcoïdose de localisations autres et associées
- D86.9 Sarcoïdose, sans précision
- E66.20 Obésité extrême avec hypoventilation alvéolaire: Obésité grade I (OMS) chez les patients de 18 ans et plus
- E66.21 Obésité extrême avec hypoventilation alvéolaire: Obésité grade II (OMS) chez les patients de 18 ans et plus
- E66.24 Obésité extrême avec hypoventilation alvéolaire: Obésité chez les enfants et les adolescents de 3 ans à moins de 18 ans
- E66.25 Obésité extrême avec hypoventilation alvéolaire: Obésité extrême chez les enfants et les adolescents de 3 ans à moins de 18 ans
- E66.26 Obésité extrême avec hypoventilation alvéolaire: Obésité grade III (OMS) chez les patients de 18 ans et plus, indice de masse corporelle [IMC] entre 40 et moins de 50
- E66.27 Obésité extrême avec hypoventilation alvéolaire: Obésité grade III (OMS) chez les patients de 18 ans et plus, indice de masse corporelle [IMC] entre 50 et moins de 60
- E66.28 Obésité extrême avec hypoventilation alvéolaire: Obésité grade III (OMS) chez les patients de 18 ans et plus, indice de masse corporelle [IMC] de 60 et plus
- E66.29 Obésité extrême avec hypoventilation alvéolaire: Grade ou degré de l'obésité sans autre précision
- E84.0 Fibrose kystique avec manifestations pulmonaires
- E84.80 Mucoviscidose à manifestation pulmonaire et intestinale
- E84.87 Mucoviscidose avec autres manifestations multiples
- E84.88 Mucoviscidose avec autres manifestations
- E84.9 Fibrose kystique, sans précision
- F45.33 Dysfonctionnement neurovégétatif somatoforme: Système respiratoire
- G47.31 Syndrome d'apnée du sommeil obstructif
- G47.38 Autres apnées du sommeil
- G47.39 Apnée du sommeil, non précisée
- I26.0 Embolie pulmonaire, avec mention de cœur pulmonaire aigu
- I26.9 Embolie pulmonaire, sans mention de cœur pulmonaire aigu
- J04.1 Trachéite aiguë
- J09 Grippe à virus d'influenza zoonotique ou pandémique identifié
- J10.0 Grippe avec pneumonie, virus d'influenza saisonnière identifié
- J11.0 Grippe avec pneumonie, virus non identifié
- J12.0 Pneumonie adénovirale
- J12.1 Pneumonie due au virus respiratoire syncytial [VRS]
- J12.2 Pneumonie due aux virus paragrippaux
- J12.3 Pneumonie due au Metapneumovirus humain
- J12.8 Autres pneumonie virales
- J12.9 Pneumonie virale, sans précision
- J13 Pneumonie due à *Streptococcus pneumoniae*
- J14 Pneumonie due à *Haemophilus influenzae*
- J15.0 Pneumonie due à *Klebsiella pneumoniae*
- J15.1 Pneumonie due à *Pseudomonas*
- J15.2 Pneumonie due à des staphylocoques

- J15.3 Pneumonie due à des streptocoques, groupe B
- J15.4 Pneumonie due à d'autres streptocoques
- J15.5 Pneumonie due à Escherichia coli
- J15.6 Pneumonie due à d'autres bactéries à Gram négatif
- J15.7 Pneumonie due à Mycoplasma pneumoniae
- J15.8 Autres pneumonies bactériennes
- J15.9 Pneumonie bactérienne, sans précision
- J16.0 Pneumonie due à Chlamydia
- J16.8 Pneumonie due à d'autres micro-organismes infectieux
- J17.0 Pneumonie au cours de maladies bactériennes classées ailleurs
- J17.1 Pneumonie au cours de maladies virales classées ailleurs
- J17.2 Pneumonie au cours de mycoses
- J17.3 Pneumonie au cours de maladies parasitaires
- J17.8 Pneumonie au cours d'autres maladies classées ailleurs
- J18.0 Bronchopneumonie, sans précision
- J18.1 Pneumonie lobaire, sans précision
- J18.2 Pneumonie hypostatique, sans précision
- J18.8 Autres pneumonies, micro-organisme non précisé
- J18.9 Pneumonies, sans précision
- J20.0 Bronchite aiguë due à Mycoplasma pneumoniae
- J20.1 Bronchite aiguë due à Haemophilus influenzae
- J20.2 Bronchite aiguë due à des streptocoques
- J20.3 Bronchite aiguë due au virus Coxsackie
- J20.4 Bronchite aiguë due aux virus paragrippaux
- J20.5 Bronchite aiguë due au virus respiratoire syncytial [VRS]
- J20.6 Bronchite aiguë due à des rhinovirus
- J20.7 Bronchite aiguë due à des virus ECHO
- J20.8 Bronchite aiguë due à d'autres micro-organismes précisés
- J20.9 Bronchite aiguë, sans précision
- J21.0 Bronchiolite aiguë due au virus respiratoire syncytial [VRS]
- J21.1 Bronchiolite aiguë au Metapneumovirus humain
- J21.8 Bronchiolite aiguë due à d'autres micro-organismes précisés
- J21.9 Bronchiolite aiguë, sans précision
- J22 Infections aiguës des voies respiratoires inférieures, sans précision
- J40 Bronchite, non précisée comme aiguë ou chronique
- J41.0 Bronchite chronique simple
- J41.1 Bronchite chronique mucopurulente
- J41.8 Bronchite chronique simple et mucopurulente
- J42 Bronchite chronique, sans précision
- J43.0 Syndrome de MacLeod
- J43.1 Emphysème panlobulaire
- J43.2 Emphysème centro-lobulaire
- J43.8 Autres emphysèmes
- J43.9 Emphysème, sans précision
- J44.00 Maladie pulmonaire obstructive chronique avec infection aiguë des voies respiratoires inférieures: VEF1 <35 % de la norme
- J44.01 Maladie pulmonaire obstructive chronique avec infection aiguë des voies respiratoires inférieures: VEF1 >=35 % et <50 % de la norme
- J44.02 Maladie pulmonaire obstructive chronique avec infection aiguë des voies respiratoires inférieures: VEF1 >=50 % et <70 % de la norme

- J44.03 Maladie pulmonaire obstructive chronique avec infection aiguë des voies respiratoires inférieures: VEF1  $\geq 70$  % de la norme
- J44.09 Maladie pulmonaire obstructive chronique avec infection aiguë des voies respiratoires inférieures: VEF1 non précisé
- J44.10 Maladie pulmonaire obstructive chronique avec épisodes aigus, sans précision: VEF1  $< 35$  % de la norme
- J44.11 Maladie pulmonaire obstructive chronique avec épisodes aigus, sans précision: VEF1  $\geq 35$  % et  $< 50$  % de la norme
- J44.12 Maladie pulmonaire obstructive chronique avec épisodes aigus, sans précision: VEF1  $\geq 50$  % et  $< 70$  % de la norme
- J44.13 Maladie pulmonaire obstructive chronique avec épisodes aigus, sans précision: VEF1  $\geq 70$  % de la norme
- J44.19 Maladie pulmonaire obstructive chronique avec épisodes aigus, sans précision: VEF1 non précisé
- J44.80 Autres maladies pulmonaires obstructives chroniques précisées: VEF1  $< 35$  % de la norme
- J44.81 Autres maladies pulmonaires obstructives chroniques précisées: VEF1  $\geq 35$  % et  $< 50$  % de la norme
- J44.82 Autres maladies pulmonaires obstructives chroniques précisées: VEF1  $\geq 50$  % et  $< 70$  % de la norme
- J44.83 Autres maladies pulmonaires obstructives chroniques précisées: VEF1  $\geq 70$  % de la norme
- J44.89 Autres maladies pulmonaires obstructives chroniques précisées: VEF1 non précisé
- J44.90 Maladie pulmonaire obstructive chronique, sans précision: VEF1  $< 35$  % de la norme
- J44.91 Maladie pulmonaire obstructive chronique, sans précision: VEF1  $\geq 35$  % et  $< 50$  % de la norme
- J44.92 Maladie pulmonaire obstructive chronique, sans précision: VEF1  $\geq 50$  % et  $< 70$  % de la norme
- J44.93 Maladie pulmonaire obstructive chronique, sans précision: VEF1  $\geq 70$  % de la norme
- J44.99 Maladie pulmonaire obstructive chronique, sans précision: VEF1 non précisé
- J46 État de mal asthmatique
- J47 Bronchectasie
- J60 Pneumoconiose des mineurs de charbon
- J62.0 Pneumoconiose due à la poussière du talc
- J62.8 Pneumoconiose due à d'autres poussières de silice
- J63.0 Aluminose (du poumon)
- J63.1 Fibrose (du poumon) due à la bauxite
- J63.2 Béryllose
- J63.3 Fibrose (du poumon) due au graphite
- J63.4 Sidérose
- J63.5 Stannose
- J63.8 Pneumoconiose due à d'autres poussières inorganiques précisées
- J64 Pneumoconiose, sans précision
- J65 Pneumoconiose associée à la tuberculose
- J66.0 Byssinose
- J66.1 Maladie des apprêteurs du lin
- J66.2 Cannabinose
- J66.8 Affection des voies aériennes due à d'autres poussières organiques précisées
- J68.0 Bronchite et pneumonie dues à des agents chimiques, des émanations, des fumées et des gaz
- J68.1 Œdème du poumon dû à des agents chimiques, des émanations, des fumées et des gaz
- J68.2 Inflammation des voies respiratoires supérieures due à des agents chimiques, des émanations, des fumées et des gaz, non classée ailleurs

- J68.3 Autres affections respiratoires aiguës et subaiguës dues à des agents chimiques, des émanations, des fumées et des gaz
- J68.4 Affections respiratoires chroniques dues à des agents chimiques, des émanations, des fumées et des gaz
- J68.8 Autres affections respiratoires dues à des agents chimiques, des émanations, des fumées et des gaz
- J68.9 Affection respiratoire due à des agents chimiques, des émanations, des fumées et des gaz, sans précision
- J69.0 Pneumonie due à des aliments et des vomissements
- J69.1 Pneumonie due à des huiles et des essences
- J69.8 Pneumonie due à d'autres substances solides et liquides
- J70.0 Affections pulmonaires aiguës dues à une irradiation
- J70.1 Affections pulmonaires chroniques et autres dues à une irradiation
- J70.2 Affections pulmonaires interstitielles aiguës, médicamenteuses
- J70.3 Affections pulmonaires interstitielles chroniques, médicamenteuses
- J70.4 Affection pulmonaire interstitielle, médicamenteuse, sans précision
- J70.8 Affections respiratoires dues à d'autres agents externes précisés
- J70.9 Affection respiratoire due à un agent externe, sans précision
- J80.01 Syndrome de détresse respiratoire de l'adulte [SDRA]: Syndrome de détresse respiratoire [SDRA] léger chez l'adulte
- J80.02 Syndrome de détresse respiratoire de l'adulte [SDRA]: Syndrome de détresse respiratoire [SDRA] modéré chez l'adulte
- J80.03 Syndrome de détresse respiratoire de l'adulte [SDRA]: Syndrome de détresse respiratoire [SDRA] sévère chez l'adulte
- J80.09 Syndrome de détresse respiratoire de l'adulte [SDRA]: Syndrome de détresse respiratoire [SDRA] sans précision du degré de sévérité
- J82 Eosinophilie pulmonaire, non classée ailleurs
- J85.0 Gangrène et nécrose du poumon
- J85.1 Abscès du poumon avec pneumonie
- J85.2 Abscès du poumon sans pneumonie
- J85.3 Abscès du médiastin
- J86.0 Pyothorax avec fistule
- J86.9 Pyothorax sans fistule
- J90 Epanchement pleural, non classé ailleurs
- J91 Epanchement pleural au cours de maladies classées ailleurs
- J92.0 Plaque pleurale avec asbestose
- J92.9 Plaque pleurale sans asbestose
- J93.0 Pneumothorax spontané avec pression positive
- J93.1 Autres pneumothorax spontanés
- J93.8 Autres pneumothorax
- J93.9 Pneumothorax, sans précision
- J94.0 Epanchement chyleux
- J94.1 Fibrothorax
- J94.2 Hémothorax
- J94.8 Autres affections pleurales précisées
- J94.9 Affection pleurale, sans précision
- J95.0 Fonctionnement défectueux d'un trachéostome
- J95.1 Insuffisance pulmonaire aiguë consécutive à une intervention chirurgicale thoracique
- J95.2 Insuffisance pulmonaire aiguë consécutive à une intervention chirurgicale non thoracique
- J95.3 Insuffisance pulmonaire chronique consécutive à une intervention chirurgicale



- J95.4 Syndrome de Mendelson  
 J95.5 Sténose sous-glottique après des actes médicaux  
 J95.80 Pneumothorax iatrogène  
 J95.81 Sténose trachéale après des actes médicaux  
 J95.82 Insuffisances d'anastomoses et sutures après opérations de la trachée, des bronches et des poumons  
 J95.88 Autres maladies des voies respiratoires après des actes médicaux  
 J95.9 Trouble respiratoire après des actes médicaux, sans précision  
 J96.00 Insuffisance respiratoire aiguë, non classée ailleurs: Type I [hypoxique]  
 J96.01 Insuffisance respiratoire aiguë, non classée ailleurs: Type II [hypercapnique]  
 J96.09 Insuffisance respiratoire aiguë, non classée ailleurs: Type non précisé  
 J96.10 Insuffisance respiratoire chronique, non classée ailleurs: Type I [hypoxique]  
 J96.11 Insuffisance respiratoire chronique, non classée ailleurs: Type II [hypercapnique]  
 J96.19 Insuffisance respiratoire chronique, non classée ailleurs: Type non précisé  
 J96.90 Insuffisance respiratoire, sans précision: Type I [hypoxique]  
 J96.91 Insuffisance respiratoire, sans précision: Type II [hypercapnique]  
 J96.99 Insuffisance respiratoire, sans précision: Type non précisé  
 J98.0 Affections des bronches, non classées ailleurs  
 J98.10 Dystélectasie  
 J98.11 Atélectasie partielle  
 J98.12 Atélectasie totale  
 J98.18 Collapsus du poumon, autre et non précisé  
 J98.2 Emphysème interstitiel  
 J98.3 Emphysème compensateur  
 J98.4 Autres affections pulmonaires  
 J98.50 Médiastinite  
 J98.58 Autres maladies du médiastin, non classées ailleurs  
 J98.6 Maladies du diaphragme  
 J98.7 Infection des voies respiratoires, non classée ailleurs  
 J98.8 Autres troubles respiratoires précisés  
 J98.9 Trouble respiratoire, sans précision  
 J99.0 Maladie pulmonaire lors d'arthrite rhumatoïde séropositive chronique  
 J99.1 Troubles respiratoires au cours d'autres affections disséminées du tissu conjonctif  
 J99.21 Stade 1 de la maladie GVH pulmonaire chronique  
 J99.22 Stade 2 de la maladie GVH pulmonaire chronique  
 J99.23 Stade 3 de la maladie GVH pulmonaire chronique  
 J99.8 Troubles respiratoires au cours d'autres maladies classées ailleurs  
 M05.10 Maladie pulmonaire rhumatoïde: Sièges multiples  
 M05.11 Maladie pulmonaire rhumatoïde: Région scapulaire [clavicule, omoplate, articulation acromio-claviculaire, scapulo-humérale, sterno-claviculaire]  
 M05.12 Maladie pulmonaire rhumatoïde: Bras [humérus, articulation du coude]  
 M05.13 Maladie pulmonaire rhumatoïde: Avant-bras [ radius, cubitus, poignet]  
 M05.14 Maladie pulmonaire rhumatoïde: Main [ doigts, carpe, métacarpe, articulations entre ces os]  
 M05.15 Maladie pulmonaire rhumatoïde: Région pelvienne et cuisse [bassin, fémur, fesses, [articulation] hanche, articulation sacro-iliaque  
 M05.16 Maladie pulmonaire rhumatoïde: Jambe [péroné, tibia, articulation du genou]  
 M05.17 Maladie pulmonaire rhumatoïde: Cheville et pied [tarse, métatarse, orteils, articulation de la cheville, autres articulations du pied]  
 M05.18 Maladie pulmonaire rhumatoïde: Autres [cou, tête, côtes, tronc, crâne, colonne vertébrale]  
 M05.19 Maladie pulmonaire rhumatoïde: Localisations non précisées

- M94.0 Syndrome des articulations chondro-costales [Tietze]
- M96.81 Thorax instable après intervention chirurgicale thoracique
- P22.0 Syndrome de détresse respiratoire du nouveau-né
- P22.8 Autres détresses respiratoires du nouveau-né
- P22.9 Détresse respiratoire du nouveau-né, sans précision
- P23.0 Pneumonie congénitale due à un agent viral
- P23.1 Pneumonie congénitale à Chlamydia
- P23.2 Pneumonie congénitale à staphylocoques
- P23.3 Pneumonie congénitale à streptocoques, groupe B
- P23.4 Pneumonie congénitale à Escherichia coli
- P23.5 Pneumonie congénitale à Pseudomonas
- P23.6 Pneumonie congénitale due à d'autres agents bactériens
- P23.8 Pneumonie congénitale due à d'autres micro-organismes
- P23.9 Pneumonie congénitale, sans précision
- P24.0 Aspiration néonatale de méconium
- P24.1 Aspiration néonatale de liquide amniotique et de mucus
- P24.2 Aspiration néonatale de sang
- P24.3 Aspiration néonatale de lait et d'aliments régurgités
- P24.8 Autres syndromes néonataux d'aspiration
- P24.9 Syndrome néonatal d'aspiration, sans précision
- P25.0 Emphysème interstitiel survenant pendant la période périnatale
- P26.0 Hémorragie trachéo-bronchique survenant pendant la période périnatale
- P26.1 Hémorragie pulmonaire massive survenant pendant la période périnatale
- P26.8 Autres hémorragies pulmonaires survenant pendant la période périnatale
- P26.9 Hémorragie pulmonaire non précisée survenant pendant la période périnatale
- P27.0 Syndrome de Wilson-Mikity
- P27.1 Dysplasie broncho-pulmonaire survenant pendant la période périnatale
- P27.8 Autres maladies respiratoires chroniques survenant pendant la période périnatale
- P27.9 Maladie respiratoire chronique non précisée survenant pendant la période périnatale
- P28.0 Atélectasie primitive du nouveau-né
- P28.1 Atélectasies du nouveau-né, autres et sans précision
- P28.2 Crises de cyanose du nouveau-né
- P28.3 Apnée primitive du sommeil chez le nouveau-né
- P28.4 Autres apnées du nouveau-né
- P28.5 Insuffisance respiratoire du nouveau-né
- P28.8 Autres affections respiratoires précisées chez le nouveau-né
- Q33.0 Poumon kystique congénital
- Q33.1 Lobe pulmonaire surnuméraire
- Q33.2 Séquestration pulmonaire (congénitale)
- Q33.3 Agénésie du poumon
- Q33.4 Bronchectasie congénitale
- Q33.5 Tissu ectopique intrapulmonaire (congénital)
- Q33.6 Hypoplasie et dysplasie du poumon
- Q33.8 Autres malformations congénitales du poumon
- Q33.9 Malformation congénitale du poumon, sans précision
- Q34.0 Anomalie de la plèvre
- Q34.1 Kyste congénital du médiastin
- Q34.8 Autres malformations congénitales précisées de l'appareil respiratoire
- Q34.9 Malformation congénitale de l'appareil respiratoire, sans précision
- Q67.6 Thorax en entonnoir congénital

- Q67.7 Thorax en carène congénital  
 Q76.6 Autres malformations congénitales des côtes  
 Q76.7 Anomalies congénitales du sternum  
 Q79.0 Hernie diaphragmatique congénitale  
 Q79.1 Autres malformations congénitales du diaphragme  
 R04.2 Hémoptysie  
 R04.8 Hémorragie d'autres parties des voies respiratoires  
 R04.9 Hémorragie des voies respiratoires, sans précision  
 R05 Toux  
 R06.0 Dyspnée  
 R06.1 Stridor  
 R06.2 Sifflement  
 R06.3 Respiration périodique  
 R06.4 Hyperventilation  
 R06.6 Hoquet  
 R06.80 Événement aigu constituant un risque vital chez le nourrisson  
 R06.88 Anomalies respiratoires autres et non précisées  
 R07.1 Douleur thoracique respiratoire  
 R09.0 Asphyxie  
 R09.1 Inflammation de la plèvre  
 R09.2 Arrêt respiratoire  
 R09.3 Expectoration anormale  
 R09.8 Autres symptômes et signes précisés relatifs aux appareils circulatoire et respiratoire  
 R68.3 Hippocratisme digital  
 R76.1 Réaction anormale au test à la tuberculine  
 R91 Résultats anormaux d'imagerie diagnostique du poumon  
 R94.2 Résultats anormaux d'explorations fonctionnelles pulmonaires  
 S11.02 Trachée thoracique: trachée cervicale, partie cervicale  
 S22.5 Volet costal  
 S23.2 Luxation de parties autres et non précisées du thorax  
 S23.4 Entorse et foulure des côtes et du sternum  
 S27.0 Pneumothorax traumatique  
 S27.1 Hémothorax traumatique  
 S27.2 Hémopneumothorax traumatique  
 S27.31 Contusion et hématome du poumon  
 S27.32 Déchirure du poumon  
 S27.38 Lésion traumatique autre et sans précision  
 S27.4 Lésion traumatique des bronches  
 S27.5 Lésion traumatique de la trachée thoracique  
 S27.6 Lésion traumatique de la plèvre  
 S27.7 Lésions traumatiques multiples des organes intrathoraciques  
 S27.81 Lésion traumatique d'autres organes et structures intrathoraciques précisés: Diaphragme  
 S27.82 Lésion traumatique d'autres organes et structures intrathoraciques précisés: Canal thoracique  
 S27.84 Lésion traumatique d'autres organes et structures intrathoraciques précisés: Thymus  
 S27.88 Lésion traumatique d'autres organes et structures intrathoraciques précisés: Autres organes et structures intrathoraciques précisées  
 S27.9 Lésion traumatique d'un organe intrathoracique non précisé  
 S28.0 Écrasement du thorax  
 S28.1 Amputation traumatique d'une partie du thorax

---

S29.7	Lésions traumatiques multiples du thorax
S29.88	Autres lésions traumatiques précisées du thorax
S29.9	Lésion traumatique du thorax, sans précision
S43.6	Entorse et foulure de l'articulation sterno-claviculaire
T17.4	Corps étranger dans la trachée
T17.5	Corps étranger dans les bronches
T17.8	Corps étranger de localisations autres et multiples dans les voies respiratoires
T17.9	Corps étranger dans les voies respiratoires, partie non précisée
T27.0	Brûlure du larynx et de la trachée
T27.1	Brûlure comprenant le larynx et la trachée avec les poumons
T27.4	Corrosion du larynx et de la trachée
T27.5	Corrosion comprenant le larynx et la trachée avec les poumons
T58	Effet toxique du monoxyde de carbone
T59.0	Effet toxique: Oxydes d'azote
T59.1	Effet toxique: Dioxyde de soufre
T59.2	Effet toxique: Formaldéhyde
T59.3	Effet toxique: Gaz lacrymogène
T59.4	Effet toxique: Chlore gazeux
T59.5	Effet toxique: Fluor (gaz) et fluorure d'hydrogène
T59.6	Effet toxique: Sulfure d'hydrogène
T59.7	Effet toxique: Dioxyde de carbone
T59.8	Effet toxique: Autres émanations, gaz et fumées précisés
T59.9	Effet toxique: Emanation, gaz et fumée, sans précision
T70.2	Effets de l'altitude, autres et non précisés
T70.3	Maladie des caissons [maladie de la décompression]
T71	Asphyxie
T75.1	Noyade et submersion non mortelle
T79.0	Embolie gazeuse (traumatique)
T79.1	Embolie graisseuse (traumatique)
T79.7	Emphysème sous-cutané d'origine traumatique
T80.0	Embolie gazeuse consécutive à une injection thérapeutique, une perfusion et une transfusion
T86.81	Echec et rejet d'autres organes et tissus greffés: Greffe de poumon
U04.9	Syndrome respiratoire aigu sévère [SRAS], sans précision
U07.1	COVID-19, virus identifié
U07.2	COVID-19, virus non identifié
U69.01	Pneumonie acquise à l'hôpital, classée ailleurs, survenue plus de 48 heures après l'admission
U69.20	Influenza A/H1N1, pandémie de 2009 [grippe porcine]
U69.21	Influenza A/H5N1, épidémie de 2009 [grippe aviaire]
U69.6	Code secondaire permettant de spécifier si la toux est chronique idiopathique ou chronique réfractaire
U99.0	Procédures spéciales pour le dépistage du SARS-CoV-2
Z03.0	Mise en observation pour suspicion de tuberculose
Z22.7	Tuberculose latente
Z43.0	Surveillance de trachéostomie
Z90.2	Absence acquise de poumon [partie de]
Z94.2	Status post greffe de poumon
Z94.3	Status post greffe de cœur et poumon

---

### 6.3 Forfaits

#### 6.3.1 C04.50

Forfait	Texte
C04.50A	Bronchoscopie avec biopsie transbronchique et anesthésie par l’anesthésiste
C04.50B	Bronchoscopie avec aspiration par aiguille transbronchique et anesthésie par l’anesthésiste
C04.50C	Bronchoscopie avec lavage broncho-alvéolaire, biopsie de muqueuse ou introduction d’un stent, et âge < 16 ans, anesthésie par l’anesthésiste
C04.50D	Bronchoscopie avec lavage broncho-alvéolaire, biopsie de muqueuse ou introduction d’un stent, anesthésie par l’anesthésiste

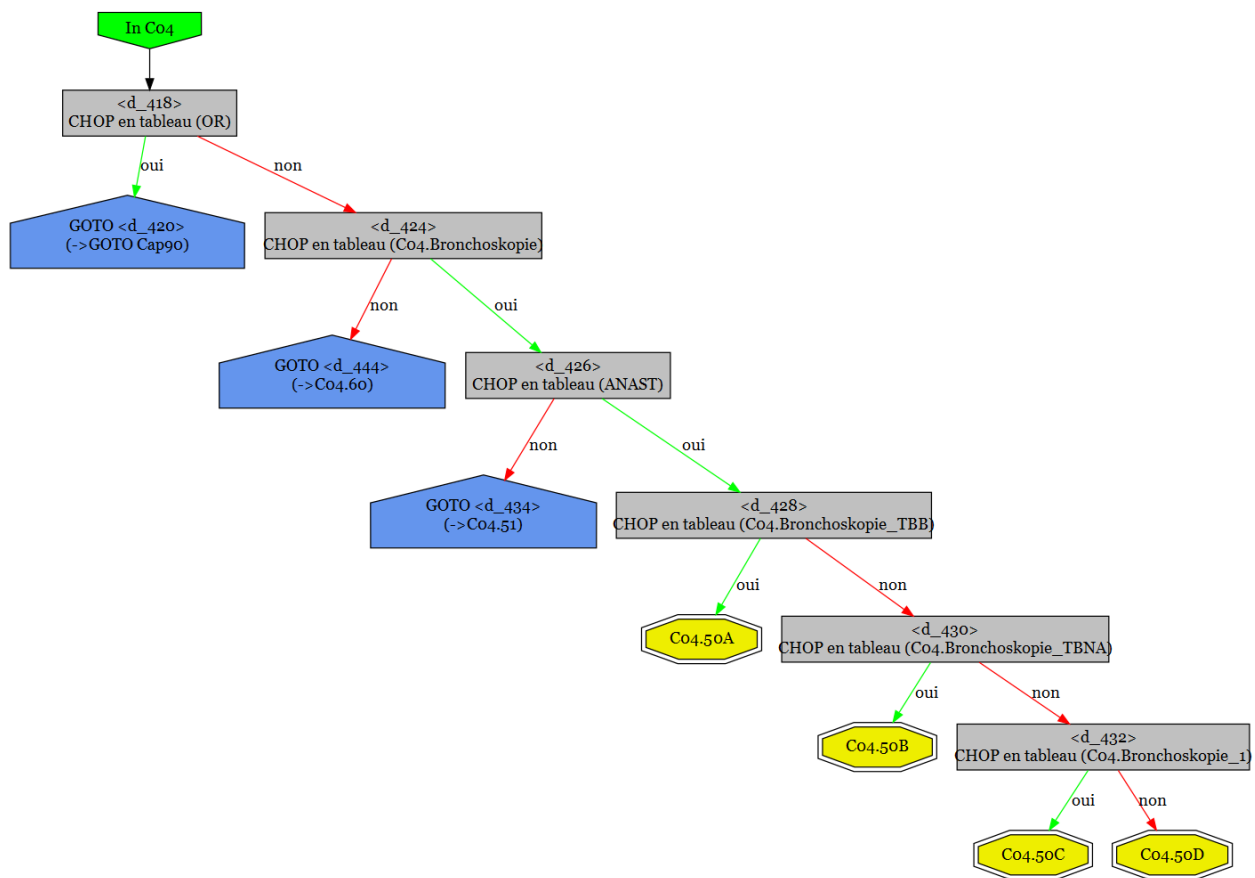

6.3.2 C04.51

Forfait	Texte
C04.51A	Bronchoscopie avec biopsie transbronchique
C04.51B	Bronchoscopie avec aspiration par aiguille transbronchique, lavage broncho-alvéolaire, biopsie de muqueuse ou introduction d'un stent
C04.51C	Autre bronchoscopie
C04.51D	Trachéoscopie au travers d'un trachéostome
C04.51E	Autre bronchoscopie

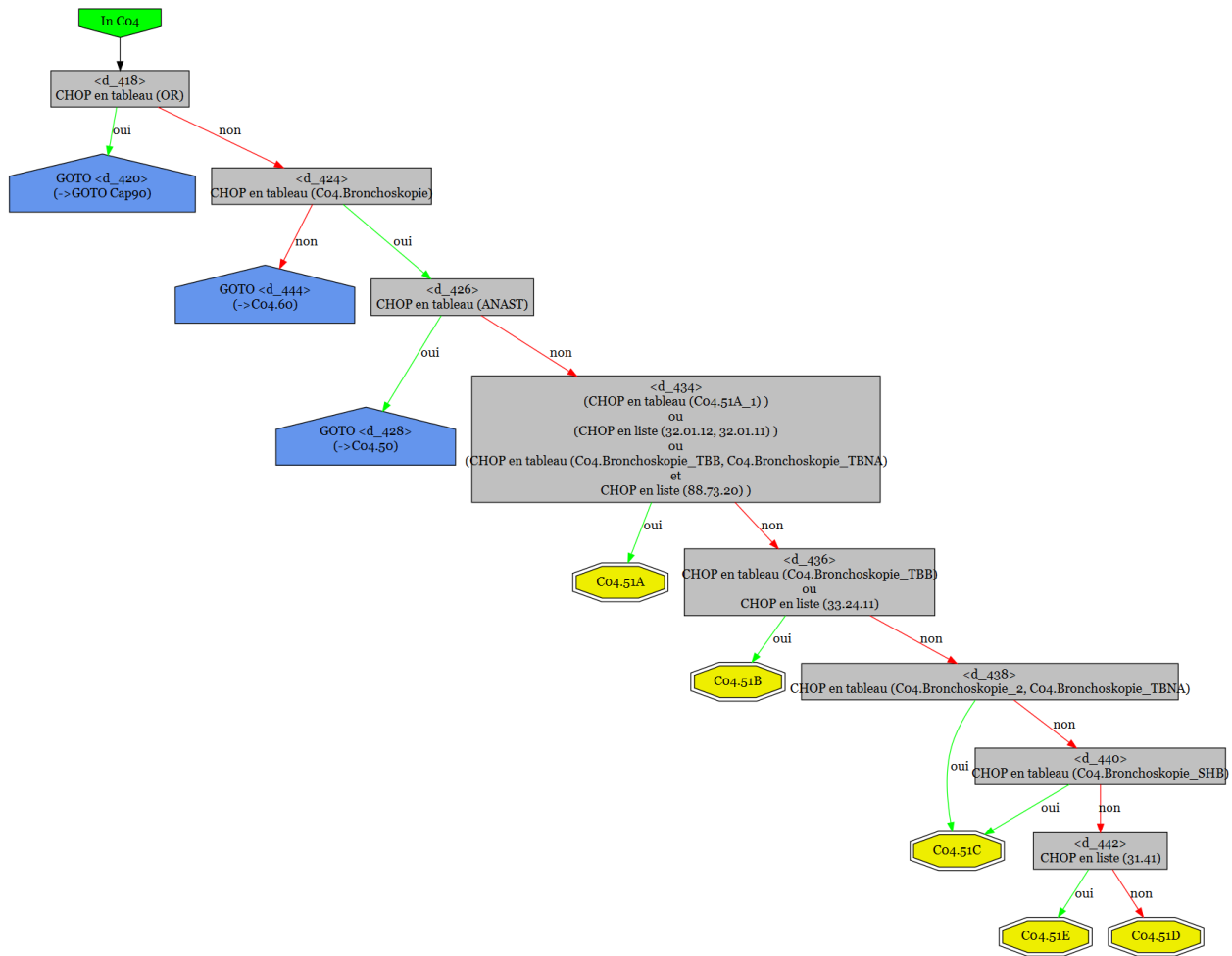

6.3.3 C04.60

Forfait	Texte
C04.60A	Drainage thoracique et ponction pleurale guidée par ultrasons
C04.60B	Ponction pleurale ou biopsie pleurale fermée

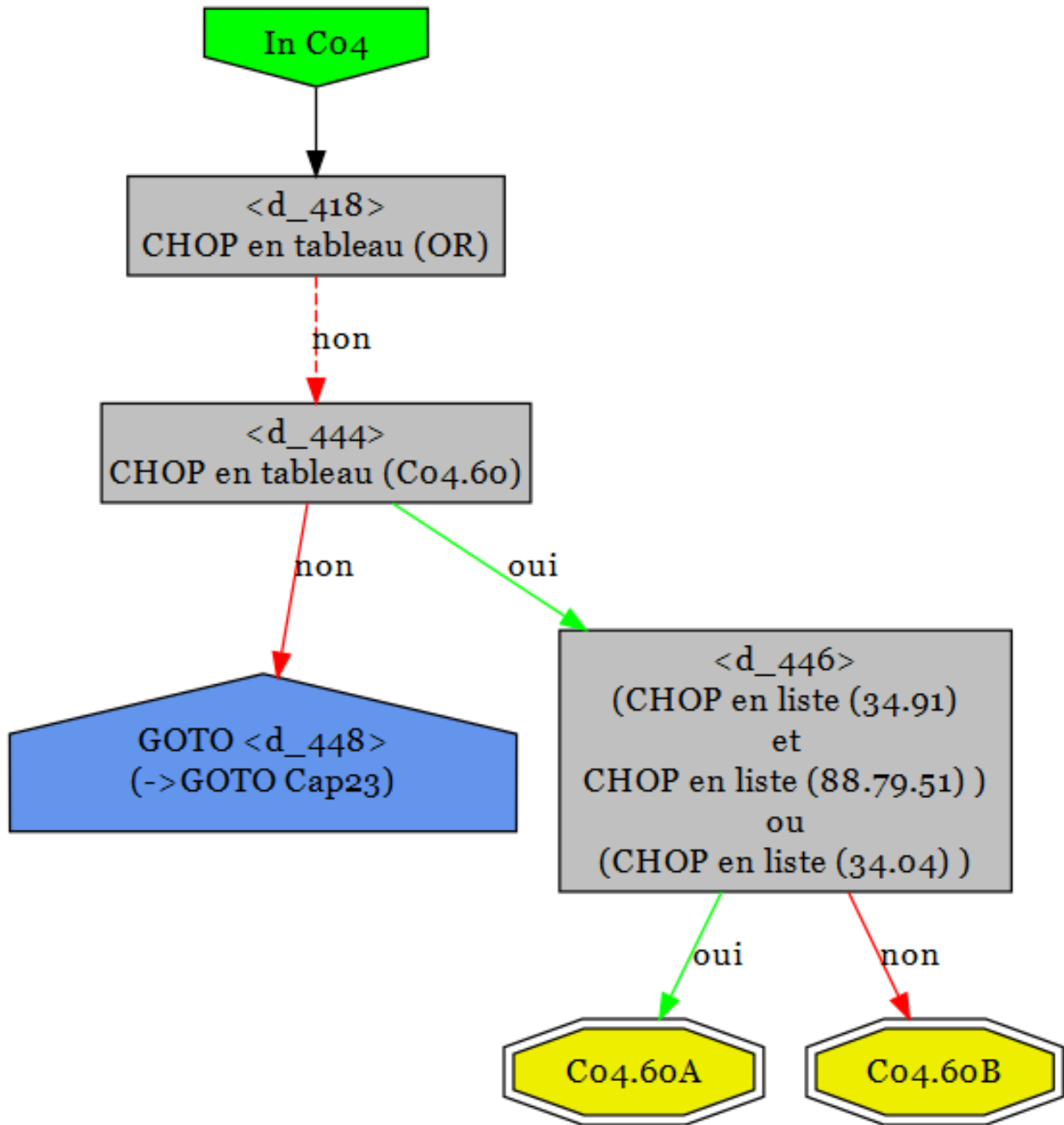

6.3.4 C04.80

Forfait	Texte
C04.80A	Thérapie hyperbare en cas de barotraumatisme
C04.80B	Thérapie hyperbare

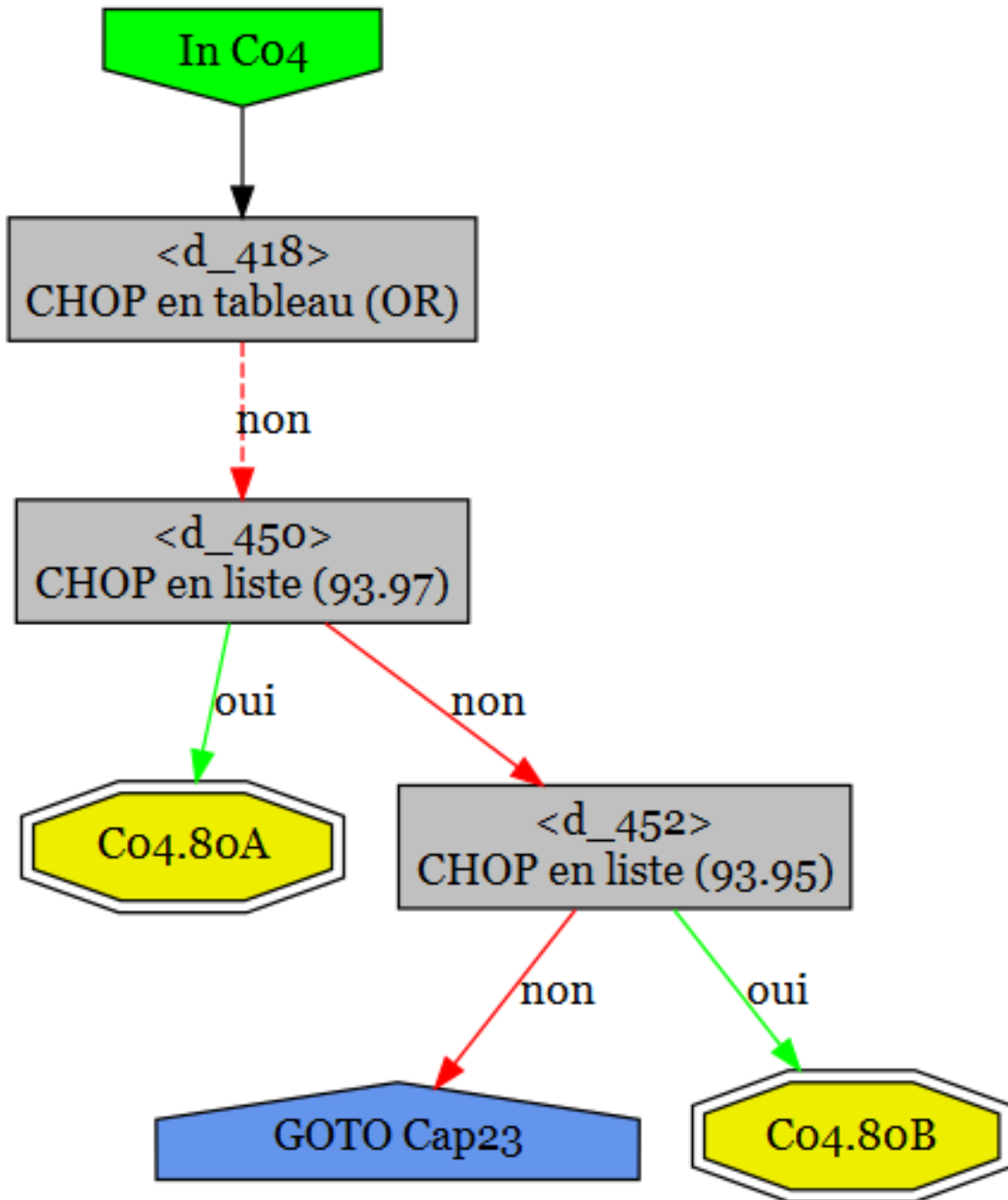



## 6.4 Tableaux des prestations

### 6.4.1 C04.49

#### C04.49 : Autres intervention chir. sur le thorax

Code	Texte	Type
32.09.00	Autre excision ou destruction de lésion ou de tissu de bronche, SAP	CHOP
32.09.10	Autre excision ou destruction locale de lésion ou de tissu de bronche, par thoracotomie	CHOP
32.09.20	Autre excision ou destruction locale de lésion ou de tissu de bronche, par thoracoscopie	CHOP
32.09.99	Autre excision ou destruction de lésion ou de tissu de bronche, autre	CHOP
32.1X.00	Autre résection de bronche, SAP	CHOP
32.1X.10	Autre excision de bronche, résection de bifurcation bronchique	CHOP
32.1X.20	Autre excision de bronche, révision d'insuffisance du moignon bronchique	CHOP
32.1X.99	Autre résection de bronche, autre	CHOP
32.21	Plicature de bulles d'emphysème	CHOP
32.22	Réduction chirurgicale du volume pulmonaire	CHOP
32.2A.00	Excision et destruction locale de lésion ou de tissu de poumon, SAP	CHOP
32.2A.09	Excision et destruction locale de lésion ou de tissu de poumon, autre	CHOP
32.2A.11	Excision et destruction locale de lésion ou de tissu de poumon, chirurgicale ouverte	CHOP
32.2A.12	Excision et destruction locale de lésion ou de tissu de poumon, par voie thoroscopique	CHOP
32.2A.13	Excision et destruction locale de lésion ou de tissu de poumon, par endoscopie	CHOP
32.2A.14	Excision et destruction locale de lésion ou de tissu de poumon, par voie percutanée	CHOP
32.31.11	Résection pulmonaire segmentaire anatomique, par voie thoroscopique, sans élargissement par bronchoplastie ainsi que sans élargissement par angioplastie	CHOP
32.31.12	Résection pulmonaire segmentaire anatomique, par voie thoroscopique, avec élargissement par bronchoplastie	CHOP
32.31.13	Résection pulmonaire segmentaire anatomique, par voie thoroscopique, avec élargissement par angioplastie	CHOP
32.31.14	Résection pulmonaire segmentaire anatomique, par voie thoroscopique, avec élargissement par bronchoplastie ainsi que par angioplastie	CHOP
32.32.11	Résection pulmonaire segmentaire anatomique, chirurgicale ouverte, sans élargissement par bronchoplastie ainsi que sans élargissement par angioplastie	CHOP
32.32.12	Résection pulmonaire segmentaire anatomique, chirurgicale ouverte, avec élargissement par bronchoplastie	CHOP
32.32.13	Résection pulmonaire segmentaire anatomique, chirurgicale ouverte, avec élargissement par angioplastie	CHOP
32.32.14	Résection pulmonaire segmentaire anatomique, chirurgicale ouverte, avec élargissement par bronchoplastie ainsi que par angioplastie	CHOP
32.39	Résection pulmonaire segmentaire anatomique autre et non spécifiée	CHOP
32.40	Lobectomie pulmonaire, SAP	CHOP
32.41.15	Lobectomie pulmonaire, par voie thoroscopique, sans élargissement par bronchoplastie ainsi que sans élargissement par angioplastie	CHOP
32.41.16	Lobectomie pulmonaire, par voie thoroscopique, avec élargissement par bronchoplastie	CHOP
32.41.17	Lobectomie pulmonaire, par voie thoroscopique, avec élargissement par angioplastie	CHOP

32.41.18	Lobectomie pulmonaire, par voie thoroscopique, avec élargissement par bronchoplastie ainsi que par angioplastie	CHOP
32.42.15	Lobectomie pulmonaire, chirurgicale ouverte, sans élargissement par bronchoplastie ainsi que sans élargissement par angioplastie	CHOP
32.42.16	Lobectomie pulmonaire, chirurgicale ouverte, avec élargissement par bronchoplastie	CHOP
32.42.17	Lobectomie pulmonaire, chirurgicale ouverte, avec élargissement par angioplastie	CHOP
32.42.18	Lobectomie pulmonaire, chirurgicale ouverte, avec élargissement par bronchoplastie ainsi que par angioplastie	CHOP
32.43.11	Lobectomie pulmonaire avec élargissement, par voie thoroscopique, sans élargissement par bronchoplastie ainsi que sans élargissement par angioplastie	CHOP
32.43.12	Lobectomie pulmonaire avec élargissement, par voie thoroscopique, avec élargissement par bronchoplastie	CHOP
32.43.13	Lobectomie pulmonaire avec élargissement, par voie thoroscopique, avec élargissement par angioplastie	CHOP
32.43.14	Lobectomie pulmonaire avec élargissement, par voie thoroscopique, avec élargissement par bronchoplastie ainsi que par angioplastie	CHOP
32.43.21	Lobectomie pulmonaire avec élargissement, chirurgicale ouverte, sans élargissement par bronchoplastie ainsi que sans élargissement par angioplastie	CHOP
32.43.22	Lobectomie pulmonaire avec élargissement, chirurgicale ouverte, avec élargissement par bronchoplastie	CHOP
32.43.23	Lobectomie pulmonaire avec élargissement, chirurgicale ouverte, avec élargissement par angioplastie	CHOP
32.43.24	Lobectomie pulmonaire avec élargissement, chirurgicale ouverte, avec élargissement par bronchoplastie ainsi que par angioplastie	CHOP
32.44.11	Bilobectomie pulmonaire, par voie thoroscopique, sans élargissement par bronchoplastie ainsi que sans élargissement par angioplastie	CHOP
32.44.12	Bilobectomie pulmonaire, par voie thoroscopique, avec élargissement par bronchoplastie	CHOP
32.44.13	Bilobectomie pulmonaire, par voie thoroscopique, avec élargissement par angioplastie	CHOP
32.44.14	Bilobectomie pulmonaire, par voie thoroscopique, avec élargissement par bronchoplastie ainsi que par angioplastie	CHOP
32.44.21	Bilobectomie pulmonaire, chirurgicale ouverte, sans élargissement par bronchoplastie ainsi que sans élargissement par angioplastie	CHOP
32.44.22	Bilobectomie pulmonaire, chirurgicale ouverte, avec élargissement par bronchoplastie	CHOP
32.44.23	Bilobectomie pulmonaire, chirurgicale ouverte, avec élargissement par angioplastie	CHOP
32.44.24	Bilobectomie pulmonaire, chirurgicale ouverte, avec élargissement par bronchoplastie ainsi que par angioplastie	CHOP
32.49	Lobectomie pulmonaire, autre	CHOP
32.50.11	Pneumonectomie, par voie thoroscopique, sans élargissement par bronchoplastie ainsi que sans élargissement par angioplastie	CHOP
32.50.12	Pneumonectomie, par voie thoroscopique, avec élargissement par bronchoplastie	CHOP
32.50.13	Pneumonectomie, par voie thoroscopique, avec élargissement par angioplastie	CHOP
32.50.14	Pneumonectomie, par voie thoroscopique, avec élargissement par bronchoplastie ainsi que par angioplastie	CHOP
32.51.15	Pneumonectomie, chirurgicale ouverte, sans élargissement par bronchoplastie ainsi que sans élargissement par angioplastie	CHOP
32.51.16	Pneumonectomie, chirurgicale ouverte, avec élargissement par bronchoplastie	CHOP
32.51.17	Pneumonectomie, chirurgicale ouverte, avec élargissement par angioplastie	CHOP
32.51.18	Pneumonectomie, chirurgicale ouverte, avec élargissement par bronchoplastie ainsi que par angioplastie	CHOP

32.52.11	Pneumectomie, étendue, chirurgicale ouverte, sans élargissement par bronchoplastie ainsi que sans élargissement par angioplastie	CHOP
32.52.12	Pneumectomie, étendue, chirurgicale ouverte, avec élargissement par bronchoplastie	CHOP
32.52.13	Pneumectomie, étendue, chirurgicale ouverte, avec élargissement par angioplastie	CHOP
32.52.14	Pneumectomie, étendue, chirurgicale ouverte, avec élargissement par bronchoplastie ainsi que par angioplastie	CHOP
32.59	Pneumectomie, autre et non spécifiée	CHOP
32.6	Dissection thoracique radicale	CHOP
32.9	Résection de bronche et de poumon, autre	CHOP
33.0	Incision de bronche	CHOP
33.1	Incision pulmonaire	CHOP
33.31	Destruction du nerf phrénique pour collapsothérapie du poumon	CHOP
33.32	Pneumothorax artificiel pour collapsus du poumon	CHOP
33.33	Pneumopéritoine pour collapsus du poumon	CHOP
33.34.00	Thoracoplastie, SAP	CHOP
33.34.10	Thoracoplastie partielle	CHOP
33.34.20	Thoracoplastie complète	CHOP
33.34.99	Thoracoplastie, autre	CHOP
33.39	Collapsothérapie chirurgicale de poumon, autre	CHOP
33.41	Suture de lacération de bronche	CHOP
33.42	Fermeture de fistule bronchique	CHOP
33.43	Suture de lacération pulmonaire	CHOP
33.48.00	Autres réparations et opérations plastiques de bronche, SAP	CHOP
33.48.99	Autres réparations et opérations plastiques de bronche, autre	CHOP
33.49.00	Autres réparations et opérations plastiques de poumon, SAP	CHOP
33.49.99	Autres réparations et opérations plastiques de poumon, autre	CHOP
33.50	Transplantation pulmonaire, SAP	CHOP
33.51	Transplantation pulmonaire unilatérale	CHOP
33.52	Transplantation pulmonaire bilatérale	CHOP
33.53	Retransplantation pulmonaire durant la même hospitalisation	CHOP
33.6X.00	Transplantation combinée cœur-poumons, SAP	CHOP
33.6X.10	Retransplantation combinée cœur-poumons durant la même hospitalisation	CHOP
33.6X.99	Transplantation combinée cœur-poumons, autre	CHOP
33.92	Ligature de bronche	CHOP
33.94.11	Implantation d'un marqueur ou d'un traceur pour localisation ou guidage de l'intervention thérapeutique dans les poumons ou les bronches, par voie percutanée	CHOP
33.98	Autres opérations de bronche	CHOP
33.99	Autres opérations de poumon	CHOP
34.01.00	Incision de la paroi thoracique, SAP	CHOP
34.01.10	Incision de la paroi thoracique, thoracotomie pour extraction de corps étranger	CHOP
34.01.99	Incision de la paroi thoracique, autre	CHOP
34.02	Thoracotomie exploratrice	CHOP
34.03	Réouverture de thoracotomie	CHOP
34.05	Création d'un shunt pleuropéritonéal	CHOP
34.06	Drainage de la cavité pleurale par voie thoracoscopique	CHOP
34.09.00	Autre incision de la plèvre, SAP	CHOP
34.09.10	Autre incision de la plèvre, lyse d'adhérences du poumon et de la paroi thoracique	CHOP
34.09.99	Autre incision de la plèvre, autre	CHOP
34.1	Incision du médiastin	CHOP

34.21.00	Thoracoscopie transpleurale, SAP	CHOP
34.21.10	Thoracoscopie transpleurale, première intervention	CHOP
34.21.20	Thoracoscopie transpleurale, réintervention	CHOP
34.21.99	Thoracoscopie transpleurale, autre	CHOP
34.22	Médiastinoscopie	CHOP
34.3X.00	Excision ou destruction de lésion ou de tissu du médiastin, SAP	CHOP
34.3X.10	Excision de lésion ou de tissu du médiastin	CHOP
34.3X.20	Résection de lésion ou de tissu du médiastin, SAP	CHOP
34.3X.21	Résection de lésion ou de tissu du médiastin, sans résection d'organe médiastinal	CHOP
34.3X.22	Résection de lésion ou de tissu du médiastin, avec résection du poumon ou de la paroi thoracique	CHOP
34.3X.23	Résection de lésion ou de tissu du médiastin, avec résection partielle du péricarde	CHOP
34.3X.24	Résection de lésion ou de tissu du médiastin, avec endoprothèse vasculaire	CHOP
34.3X.25	Résection de lésion ou de tissu du médiastin, avec résection pulmonaire et endoprothèse vasculaire	CHOP
34.3X.26	Résection de lésion ou de tissu du médiastin, avec résection pulmonaire et résection partielle du péricarde	CHOP
34.3X.27	Résection de lésion ou de tissu du médiastin, avec résection partielle du péricarde et endoprothèse vasculaire	CHOP
34.3X.28	Résection de lésion ou de tissu du médiastin, avec résection partielle du poumon et du péricarde et endoprothèse vasculaire	CHOP
34.3X.29	Résection de lésion ou de tissu du médiastin, autre	CHOP
34.3X.30	Destruction de lésion ou de tissu du médiastin	CHOP
34.3X.99	Excision ou destruction de lésion ou de tissu du médiastin, autre	CHOP
34.4X.00	Excision ou destruction de lésion de la paroi thoracique, SAP	CHOP
34.4X.10	Excision de lésion de la paroi thoracique	CHOP
34.4X.20	Résection partielle de lésion de la paroi thoracique, SAP	CHOP
34.4X.21	Résection partielle de lésion de la paroi thoracique, sans réparation	CHOP
34.4X.22	Résection partielle de lésion de la paroi thoracique, avec réparation	CHOP
34.4X.30	Résection de lésion de la paroi thoracique, résection complète du sternum, SAP	CHOP
34.4X.31	Résection de lésion de la paroi thoracique, résection complète du sternum, sans réparation	CHOP
34.4X.32	Résection de lésion de la paroi thoracique, résection complète du sternum, avec réparation	CHOP
34.4X.40	Destruction de lésion de la paroi thoracique	CHOP
34.4X.99	Excision ou destruction de lésion de la paroi thoracique, autre	CHOP
34.51.00	Pleurectomie et décortication pulmonaire chirurgicale ouverte, SAP	CHOP
34.51.11	Pleurectomie radicale et décortication du poumon et de la paroi thoracique, sans résection du péricarde ou du diaphragme, chirurgicale ouverte	CHOP
34.51.12	Pleurectomie radicale et décortication du poumon et de la paroi thoracique, avec résection du péricarde, chirurgicale ouverte	CHOP
34.51.13	Pleurectomie radicale et décortication du poumon et de la paroi thoracique, avec résection du diaphragme, chirurgicale ouverte	CHOP
34.51.14	Pleurectomie radicale et décortication du poumon et de la paroi thoracique, avec résection du péricarde ainsi que du diaphragme, chirurgicale ouverte	CHOP
34.51.15	Pleurectomie partielle et décortication, chirurgicale ouverte	CHOP
34.51.16	Pleurectomie subtotale et décortication, chirurgicale ouverte	CHOP
34.51.99	Pleurectomie et décortication pulmonaire chirurgicale ouverte, autre	CHOP
34.52.00	Pleurectomie et décortication pulmonaire, thoracoscopique, SAP	CHOP
34.52.11	Pleurectomie radicale et décortication du poumon et de la paroi thoracique, sans résection du péricarde ou du diaphragme, thoracoscopique	CHOP

34.52.12	Pleurectomie radicale et décortication du poumon et de la paroi thoracique, avec résection du péricarde, thoracoscopique	CHOP
34.52.13	Pleurectomie radicale et décortication du poumon et de la paroi thoracique, avec résection du diaphragme, thoracoscopique	CHOP
34.52.14	Pleurectomie radicale et décortication du poumon et de la paroi thoracique, avec résection du péricarde ainsi que du diaphragme, thoracoscopique	CHOP
34.52.15	Pleurectomie partielle et décortication pulmonaire, thoracoscopique	CHOP
34.52.16	Pleurectomie subtotale et décortication pulmonaire, thoracoscopique	CHOP
34.52.99	Pleurectomie et décortication pulmonaire, thoracoscopique, autre	CHOP
34.59.00	Autre excision de la plèvre, SAP	CHOP
34.59.10	Autre excision de la plèvre, pleurectomie sous thoracoscopie	CHOP
34.59.20	Autre excision de la plèvre, pleurectomie chirurgicale ouverte	CHOP
34.59.99	Autre excision de la plèvre, autre	CHOP
34.72	Fermeture de thoracostomie	CHOP
34.73	Fermeture d'autres fistules thoraciques	CHOP
34.75	Fermeture secondaire de thoracotomie et sternotomie	CHOP
34.76	Réparation pour stabilisation de la paroi thoracique, par chirurgie ouverte	CHOP
34.77	Grefe osseuse et transposition osseuse, paroi thoracique	CHOP
34.79	Réparation de la paroi thoracique, autre	CHOP
34.81	Excision de lésion ou de tissu du diaphragme	CHOP
34.82	Suture d'une déchirure du diaphragme	CHOP
34.83	Fermeture de fistule trans-diaphragmatique	CHOP
34.84	Autre réparation du diaphragme	CHOP
34.85	Implantation d'un stimulateur diaphragmatique	CHOP
34.89.00	Autres opérations du diaphragme, SAP	CHOP
34.89.10	Autres opérations du diaphragme, incision du diaphragme	CHOP
34.89.99	Autres opérations du diaphragme, autre	CHOP
34.93	Réparation de la plèvre	CHOP
34.99.00	Autres opérations du thorax, SAP	CHOP
34.99.99	Autres opérations du thorax, autre	CHOP

#### 6.4.2 C04.51A\_1

##### C04.51A\_1 :

Code	Texte	Type
33.91.20	Dilatation bronchique, endoscopique, avec insertion ou remplacement de stent / endoprothèse [stent graft], SAP	CHOP
33.91.21	Dilatation bronchique, endoscopique, avec insertion ou remplacement de stent / endoprothèse [stent graft] en plastique	CHOP
33.91.22	Dilatation bronchique, endoscopique, avec insertion ou remplacement de stent / endoprothèse [stent graft] métallique	CHOP
33.91.23	Dilatation bronchique, endoscopique, avec insertion ou remplacement de stent / endoprothèse [stent graft] hybride/dynamique	CHOP
33.91.29	Dilatation bronchique, endoscopique, avec insertion ou remplacement de stent / endoprothèse [stent graft], autre	CHOP

### 6.4.3 C04.60

#### C04.60 : Ponction pleurale, biopsie pleurale ou mise en place d'un drainage thoracique

Code	Texte	Type
34.04	Drainage pleural (par insertion de cathéter intercostal)	CHOP
34.24	Autre biopsie de plèvre	CHOP
34.91	Ponction pleurale	CHOP

### 6.4.4 C04.Bronchoskopie

#### C04.Bronchoskopie : Bronchoscopie rigide/souple

Code	Texte	Type
31.41	Trachéoscopie par orifice artificiel	CHOP
31.42.11	Trachéoscopie avec instrument souple	CHOP
31.42.12	Trachéoscopie avec instrument rigide	CHOP
31.42.20	Trachéoscopie par incision	CHOP
31.42.99	Laryngoscopie et autre trachéoscopie, autre	CHOP
31.52	Excision locale de lésion ou de tissu de la trachée, par endoscopie	CHOP
31.54	Destruction locale de lésion ou de tissu de la trachée, par endoscopie	CHOP
31.97	Dilatation de la trachée, par endoscopie	CHOP
32.01.00	Excision ou destruction endoscopique de lésion ou de tissu de bronche, SAP	CHOP
32.01.10	Excision ou destruction endoscopique de lésion ou de tissu de bronche, thérapie photodynamique sous bronchoscopie	CHOP
32.01.11	Excision ou destruction endoscopique de lésion ou de tissu de bronche, traitement avec beamer argon sous bronchoscopie	CHOP
32.01.12	Excision ou destruction endoscopique de lésion ou de tissu de bronche, traitement au laser sous bronchoscopie	CHOP
32.01.13	Excision ou destruction endoscopique de lésion ou de tissu de bronche, thermoplastie bronchique	CHOP
32.01.99	Excision ou destruction endoscopique de lésion ou de tissu de bronche, autre	CHOP
33.21.00	Trachéo-bronchoscopie par orifice artificiel, SAP	CHOP
33.21.10	Trachéo-bronchoscopie par incision	CHOP
33.21.99	Trachéo-bronchoscopie par orifice artificiel, autre	CHOP
33.22	Trachéo-bronchoscopie souple	CHOP
33.23.00	Autre trachéo-bronchoscopie, SAP	CHOP
33.23.11	Trachéo-bronchoscopie rigide	CHOP
33.23.13	Trachéo-bronchoscopie en fluorescence	CHOP
33.23.14	Trachéo-bronchoscopie avec cathéter à ballonnet pour mesure de la ventilation collatérale	CHOP
33.23.99	Autre trachéo-bronchoscopie, autre	CHOP
33.24.00	Biopsie bronchique fermée [par voie endoscopique], SAP	CHOP
33.24.10	Trachéo-bronchoscopie (flexible) (rigide) avec brossage pour prélèvement de sécrétions ou d'autres échantillons	CHOP
33.24.11	Trachéo-bronchoscopie (flexible) (rigide) avec lavage broncho-alvéolaire	CHOP
33.24.12	Trachéo-bronchoscopie (flexible) (rigide) avec brossage pour prélèvement cytologique	CHOP
33.24.13	Trachéo-bronchoscopie (flexible) (rigide) avec biopsie (excisionnelle)	CHOP
33.24.14	Trachéo-bronchoscopie (flexible) (rigide) avec aspiration transbronchique à l'aiguille	CHOP



33.24.16	Trachéo-bronchoscopie avec cryobiopsie	CHOP
33.24.99	Biopsie bronchique fermée [par voie endoscopique], autre	CHOP
33.27	Biopsie pulmonaire fermée par endoscopie	CHOP
33.71.00	Insertion ou remplacement de valve(s) bronchique(s) par endoscopie, SAP	CHOP
33.71.09	Insertion ou remplacement de valve(s) bronchique(s) par endoscopie, autre	CHOP
33.71.11	Insertion de valve(s) bronchique(s) par endoscopie, une valve	CHOP
33.71.12	Insertion de valve(s) bronchique(s) par endoscopie, deux valves	CHOP
33.71.13	Insertion de valve(s) bronchique(s) par endoscopie, trois valves	CHOP
33.71.14	Insertion de valve(s) bronchique(s) par endoscopie, quatre valves	CHOP
33.71.16	Insertion de valve(s) bronchique(s) par endoscopie, cinq valves	CHOP
33.71.17	Insertion de valve(s) bronchique(s) par endoscopie, six valves	CHOP
33.71.18	Insertion de valve(s) bronchique(s) par endoscopie, sept valves	CHOP
33.71.1A	Insertion de valve(s) bronchique(s) par endoscopie, huit valves	CHOP
33.71.1B	Insertion de valve(s) bronchique(s) par endoscopie, neuf valves	CHOP
33.71.1C	Insertion de valve(s) bronchique(s) par endoscopie, dix valves ou plus	CHOP
33.71.21	Remplacement de valve(s) bronchique(s) par endoscopie, une valve	CHOP
33.71.22	Remplacement de valve(s) bronchique(s) par endoscopie, deux valves	CHOP
33.71.23	Remplacement de valve(s) bronchique(s) par endoscopie, trois valves	CHOP
33.71.24	Remplacement de valve(s) bronchique(s) par endoscopie, quatre valves	CHOP
33.71.26	Remplacement de valve(s) bronchique(s) par endoscopie, cinq valves	CHOP
33.71.27	Remplacement de valve(s) bronchique(s) par endoscopie, six valves	CHOP
33.71.28	Remplacement de valve(s) bronchique(s) par endoscopie, sept valves	CHOP
33.71.2A	Remplacement de valve(s) bronchique(s) par endoscopie, huit valves	CHOP
33.71.2B	Remplacement de valve(s) bronchique(s) par endoscopie, neuf valves	CHOP
33.71.2C	Remplacement de valve(s) bronchique(s) par endoscopie, dix valves ou plus	CHOP
33.72.00	Insertion ou remplacement de coil(s) dans les bronches ou le poumon par endoscopie, SAP	CHOP
33.72.09	Insertion ou remplacement de coil(s) dans les bronches ou le poumon par endoscopie, autre	CHOP
33.72.11	Insertion de coil(s) dans les bronches ou le poumon par endoscopie, de 1 à 2 coils	CHOP
33.72.12	Insertion de coil(s) dans les bronches ou le poumon par endoscopie, de 3 à 4 coils	CHOP
33.72.13	Insertion de coil(s) dans les bronches ou le poumon par endoscopie, de 5 à 6 coils	CHOP
33.72.14	Insertion de coil(s) dans les bronches ou le poumon par endoscopie, de 7 à 8 coils	CHOP
33.72.15	Insertion de coil(s) dans les bronches ou le poumon par endoscopie, de 9 à 10 coils	CHOP
33.72.16	Insertion de coil(s) dans les bronches ou le poumon par endoscopie, de 11 à 12 coils	CHOP
33.72.17	Insertion de coil(s) dans les bronches ou le poumon par endoscopie, de 13 à 14 coils	CHOP
33.72.18	Insertion de coil(s) dans les bronches ou le poumon par endoscopie, de 15 à 16 coils	CHOP
33.72.1A	Insertion de coil(s) dans les bronches ou le poumon par endoscopie, 17 coils ou plus	CHOP
33.78	Enlèvement endoscopique de dispositif(s) ou substance(s) bronchique(s)	CHOP
33.79.00	Insertion endoscopique d'autre dispositif ou substance bronchique, SAP	CHOP
33.79.09	Insertion endoscopique d'autre dispositif ou substance bronchique, autre	CHOP
33.79.10	Instillation endoscopique de substance pour réduction de volume pulmonaire, SAP	CHOP
33.79.11	Instillation endoscopique de gel pour réduction biologique de volume pulmonaire	CHOP
33.79.12	Instillation endoscopique de vapeur pour réduction biologique de volume pulmonaire	CHOP
33.79.19	Instillation endoscopique de substance pour réduction de volume pulmonaire, autre	CHOP
33.91.00	Dilatation bronchique, endoscopique, SAP	CHOP
33.91.10	Dilatation bronchique, endoscopique, sans autres mesures	CHOP
33.91.20	Dilatation bronchique, endoscopique, avec insertion ou remplacement de stent / endoprothèse [stent graft], SAP	CHOP

33.91.21	Dilatation bronchique, endoscopique, avec insertion ou remplacement de stent / endoprothèse [stent graft] en plastique	CHOP
33.91.22	Dilatation bronchique, endoscopique, avec insertion ou remplacement de stent / endoprothèse [stent graft] métallique	CHOP
33.91.23	Dilatation bronchique, endoscopique, avec insertion ou remplacement de stent / endoprothèse [stent graft] hybride/dynamique	CHOP
33.91.29	Dilatation bronchique, endoscopique, avec insertion ou remplacement de stent / endoprothèse [stent graft], autre	CHOP
33.91.99	Dilatation bronchique, endoscopique, autre	CHOP
33.94.00	Implantation d'un marqueur ou d'un traceur dans les poumons ou les bronches, SAP	CHOP
33.94.09	Implantation d'un marqueur ou d'un traceur dans les poumons ou les bronches, autre	CHOP
33.94.12	Implantation d'un marqueur ou d'un traceur pour localisation ou guidage de l'intervention thérapeutique dans les poumons ou les bronches, sous bronchoscopie	CHOP
96.56	Autre lavage de bronche et de trachée	CHOP

#### 6.4.5 C04.Bronchoskopie\_1

##### C04.Bronchoskopie\_1 : Bronchoscopie avec lavage broncho-alvéolaire, biopsie de muqueuse ou introduction d'un stent

Code	Texte	Type
33.24.00	Biopsie bronchique fermée [par voie endoscopique], SAP	CHOP
33.24.11	Trachéo-bronchoscopie (flexible) (rigide) avec lavage broncho-alvéolaire	CHOP
33.24.13	Trachéo-bronchoscopie (flexible) (rigide) avec biopsie (excisionnelle)	CHOP
33.24.16	Trachéo-bronchoscopie avec cryobiopsie	CHOP
33.24.99	Biopsie bronchique fermée [par voie endoscopique], autre	CHOP
96.56	Autre lavage de bronche et de trachée	CHOP

#### 6.4.6 C04.Bronchoskopie\_2

##### C04.Bronchoskopie\_2 : Bronchoscopie: extraction de corps étranger(s) / dilatation

Code	Texte	Type
33.91.10	Dilatation bronchique, endoscopique, sans autres mesures	CHOP
98.15	Extraction de corps étranger intraluminal de la trachée et des bronches, sans incision	CHOP

#### 6.4.7 C04.Bronchoskopie\_SHB

##### C04.Bronchoskopie\_SHB :

Code	Texte	Type
33.24.00	Biopsie bronchique fermée [par voie endoscopique], SAP	CHOP
33.24.13	Trachéo-bronchoscopie (flexible) (rigide) avec biopsie (excisionnelle)	CHOP
33.24.16	Trachéo-bronchoscopie avec cryobiopsie	CHOP
33.24.99	Biopsie bronchique fermée [par voie endoscopique], autre	CHOP



#### 6.4.8 C04.Bronchoskopie\_TBB

##### C04.Bronchoskopie\_TBB : Bronchoskopie avec biopsie transbronchique

Code	Texte	Type
33.27	Biopsie pulmonaire fermée par endoscopie	CHOP

#### 6.4.9 C04.Bronchoskopie\_TBNA

##### C04.Bronchoskopie\_TBNA : Bronchoskopie avec ponction transbronchique à fine aiguille

Code	Texte	Type
33.24.14	Trachéo-bronchoskopie (flexible) (rigide) avec aspiration transbronchique à l'aiguille	CHOP

### 6.5 Codes individuels

Code	Texte	Type
31.41	Trachéoscopie par orifice artificiel	CHOP
31.42.00	Laryngoscopie et autre trachéoscopie, SAP	CHOP
31.42.10	Laryngoscopie	CHOP
31.42.99	Laryngoscopie et autre trachéoscopie, autre	CHOP
32.01.11	Excision ou destruction endoscopique de lésion ou de tissu de bronche, traitement avec beamer argon sous bronchoskopie	CHOP
32.01.12	Excision ou destruction endoscopique de lésion ou de tissu de bronche, traitement au laser sous bronchoskopie	CHOP
33.24.11	Trachéo-bronchoskopie (flexible) (rigide) avec lavage broncho-alvéolaire	CHOP
34.04	Drainage pleural (par insertion de cathéter intercostal)	CHOP
34.91	Ponction pleurale	CHOP
88.73.20	Endosonographie transbronchique	CHOP
88.79.51	Intervention guidée par échographie (p. ex. ponction/biopsie/aspiration)	CHOP
93.95	Oxygénothérapie hyperbare	CHOP
93.97	Chambre de décompression	CHOP

## 7 Cap05

### Système circulatoire

#### 7.1 Logique

diagnostic en tableau (Cap05)

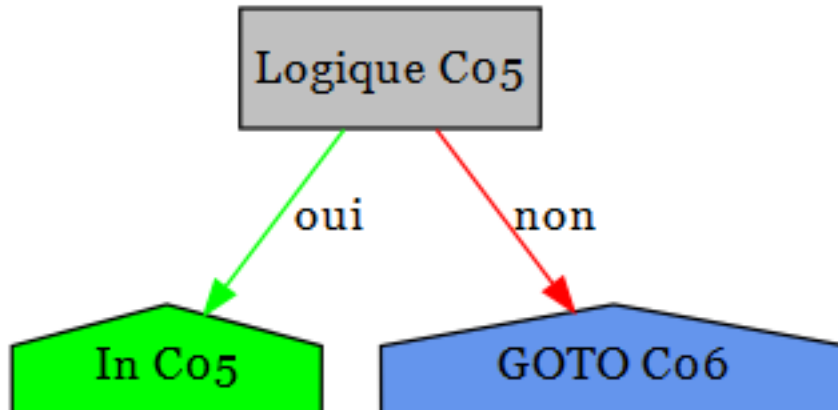

#### 7.2 Diagnostics

##### Cap05 : Système circulatoire

Code	Texte
A39.5	Cardite à méningocoques
A52.0	Syphilis cardio-vasculaire
B33.2	Cardite virale
B37.6	Endocardite à Candida
B57.0	Forme aiguë de la maladie de Chagas avec atteinte cardiaque
B57.2	Maladie de Chagas (chronique) avec atteinte cardiaque
C38.0	Tumeur maligne: Cœur
C45.2	Mésothéliome du péricarde
C79.83	Tumeur maligne secondaire du péricarde
C79.84	Autres tumeurs malignes secondaires du cœur
D15.1	Tumeur bénigne: Cœur
E10.50	Diabète sucré, type 1: Avec complications vasculaires périphériques: Non désigné comme décompensé
E10.51	Diabète sucré, type 1: Avec complications vasculaires périphériques: Désigné comme décompensé
E11.50	Diabète sucré, type 2: Avec complications vasculaires périphériques: Non désigné comme décompensé
E11.51	Diabète sucré, type 2: Avec complications vasculaires périphériques: Désigné comme décompensé
E12.50	Diabète sucré de malnutrition: Avec complications vasculaires périphériques: Non désigné comme décompensé

- E12.51 Diabète sucré de malnutrition: Avec complications vasculaires périphériques: Désigné comme décompensé
- E13.50 Autres diabètes sucrés précisés: Avec complications vasculaires périphériques: Non désigné comme décompensé
- E13.51 Autres diabètes sucrés précisés: Avec complications vasculaires périphériques: Désigné comme décompensé
- E14.50 Diabète sucré, sans précision: Avec complications vasculaires périphériques: Non désigné comme décompensé
- E14.51 Diabète sucré, sans précision: Avec complications vasculaires périphériques: Désigné comme décompensé
- F45.30 Dysfonctionnement neurovégétatif somatoforme: Système cardio-vasculaire
- G90.00 Syndrome du sinus carotidien (syncope)
- I01.0 Péricardite rhumatismale aiguë
- I01.1 Endocardite rhumatismale aiguë
- I01.2 Myocardite rhumatismale aiguë
- I01.8 Autres cardiopathies rhumatismales aiguës
- I01.9 Cardiopathie rhumatismale aiguë, sans précision
- I02.0 Chorée rhumatismale, avec atteinte cardiaque
- I02.9 Chorée rhumatismale, sans atteinte cardiaque
- I05.0 Sténose mitrale
- I05.1 Insuffisance mitrale rhumatismale
- I05.2 Sténose mitrale avec insuffisance
- I05.8 Autres maladies de la valvule mitrale
- I05.9 Maladie de la valvule mitrale, sans précision
- I06.0 Sténose aortique rhumatismale
- I06.1 Insuffisance aortique rhumatismale
- I06.2 Sténose aortique rhumatismale avec insuffisance
- I06.8 Autres maladies rhumatismales de la valvule aortique
- I06.9 Maladie rhumatismale de la valvule aortique, sans précision
- I07.0 Sténose tricuspide
- I07.1 Insuffisance tricuspide
- I07.2 Sténose tricuspide avec insuffisance
- I07.8 Autres maladies de la valvule tricuspide
- I07.9 Maladie de la valvule tricuspide, sans précision
- I08.0 Atteintes des valves mitrale et aortique, combinées
- I08.1 Atteintes des valves mitrale et tricuspide, combinées
- I08.2 Atteintes des valves aortique et tricuspide, combinées
- I08.3 Atteintes des valves mitrale, aortique et tricuspide, combinées
- I08.8 Autres maladies valvulaires multiples
- I08.9 Maladie de plusieurs valvules, sans précision
- I09.0 Myocardite rhumatismale
- I09.1 Endocardite rhumatismale, valvule non précisée
- I09.2 Péricardite rhumatismale chronique
- I09.8 Autres cardiopathies rhumatismales précisées
- I09.9 Cardiopathie rhumatismale, sans précision
- I10.00 Hypertension essentielle bénigne: Sans mention de crise hypertensive
- I10.01 Hypertension essentielle bénigne: Avec mention de crise hypertensive
- I10.10 Hypertension essentielle maligne: Sans mention de crise hypertensive
- I10.11 Hypertension essentielle maligne: Avec mention de crise hypertensive
- I10.90 Hypertension essentielle, non précisée: Sans mention de crise hypertensive

- I10.91 Hypertension essentielle, non précisée: Avec mention de crise hypertensive
- I11.00 Cardiopathie hypertensive, avec insuffisance cardiaque (congestive): Sans mention de crise hypertensive
- I11.01 Cardiopathie hypertensive, avec insuffisance cardiaque (congestive): Avec mention de crise hypertensive
- I11.90 Cardiopathie hypertensive, sans insuffisance cardiaque (congestive): Sans mention de crise hypertensive
- I11.91 Cardiopathie hypertensive, sans insuffisance cardiaque (congestive): Avec mention de crise hypertensive
- I13.00 Cardionéphropathie hypertensive, avec insuffisance cardiaque (congestive): Sans mention de crise hypertensive
- I13.01 Cardionéphropathie hypertensive, avec insuffisance cardiaque (congestive): Avec mention de crise hypertensive
- I13.20 Cardionéphropathie hypertensive, avec insuffisance cardiaque (congestive) et rénale: Sans mention de crise hypertensive
- I13.21 Cardionéphropathie hypertensive, avec insuffisance cardiaque (congestive) et rénale: Avec mention de crise hypertensive
- I13.90 Cardionéphropathie hypertensive, sans précision: Sans mention de crise hypertensive
- I13.91 Cardionéphropathie hypertensive, sans précision: Avec mention de crise hypertensive
- I15.00 Hypertension vasculo-rénale: Sans mention de crise hypertensive
- I15.01 Hypertension vasculo-rénale: Avec mention de crise hypertensive
- I15.10 Hypertension secondaire à d'autres atteintes rénales: Sans mention de crise hypertensive
- I15.11 Hypertension secondaire à d'autres atteintes rénales: Avec mention de crise hypertensive
- I15.20 Hypertension secondaire à des atteintes endocriniennes: Sans mention de crise hypertensive
- I15.21 Hypertension secondaire à des atteintes endocriniennes: Avec mention de crise hypertensive
- I15.80 Autres hypertensions secondaires: Sans mention de crise hypertensive
- I15.81 Autres hypertensions secondaires: Avec mention de crise hypertensive
- I15.90 Hypertension secondaire, sans précision: Sans mention de crise hypertensive
- I15.91 Hypertension secondaire, sans précision: Avec mention de crise hypertensive
- I20.0 Angine de poitrine instable
- I20.1 Angine de poitrine avec spasme coronaire vérifié
- I20.8 Autres formes d'angine de poitrine
- I20.9 Angine de poitrine, sans précision
- I21.0 Infarctus transmural aigu du myocarde, de la paroi antérieure
- I21.1 Infarctus transmural aigu du myocarde, de la paroi inférieure
- I21.2 Infarctus transmural aigu du myocarde d'autres localisations
- I21.3 Infarctus transmural aigu du myocarde, de localisation non précisée
- I21.4 Infarctus sous-endocardique aigu du myocarde
- I21.9 Infarctus aigu du myocarde, sans précision
- I22.0 Infarctus du myocarde à répétition, de la paroi antérieure
- I22.1 Infarctus du myocarde à répétition, de la paroi inférieure
- I22.8 Infarctus du myocarde à répétition d'autres localisations
- I22.9 Infarctus du myocarde à répétition, de localisation non précisée
- I23.0 Hémopéricarde comme complication récente d'un infarctus aigu du myocarde
- I23.1 Communication interauriculaire comme complication récente d'un infarctus aigu du myocarde
- I23.2 Communication interventriculaire comme complication récente d'un infarctus aigu du myocarde
- I23.3 Rupture de la paroi cardiaque sans hémopéricarde comme complication récente d'un infarctus aigu du myocarde

- I23.4 Rupture des cordages tendineux comme complication récente d'un infarctus aigu du myocarde
- I23.5 Rupture du muscle papillaire comme complication récente d'un infarctus aigu du myocarde
- I23.6 Thrombose de l'oreillette, de l'auricule et du ventricule comme complication récente d'un infarctus aigu du myocarde
- I23.8 Autres complications récentes d'un infarctus aigu du myocarde
- I24.0 Thrombose coronaire n'entraînant pas un infarctus du myocarde
- I24.1 Syndrome post-infarctus du myocarde
- I24.8 Autres formes de cardiopathies ischémiques aiguës
- I24.9 Cardiopathie ischémique aiguë, sans précision
- I25.0 Athérosclérose cardio-vasculaire, décrite ainsi
- I25.10 Cardiopathie artérioscléreuse: Sans sténoses ayant un effet hémodynamique
- I25.11 Cardiopathie artérioscléreuse: Implication monotronculaire
- I25.12 Cardiopathie artérioscléreuse: Implication bitronculaire
- I25.13 Cardiopathie artérioscléreuse: Implication tritronculaire
- I25.14 Cardiopathie artérioscléreuse: Sténose du tronc commun de l'artère coronaire gauche
- I25.15 Cardiopathie artérioscléreuse: Avec sténose de vaisseaux de pontage
- I25.16 Cardiopathie artérioscléreuse: Avec sténose de Stents
- I25.19 Cardiopathie artérioscléreuse: sans précision
- I25.20 Infarctus du myocarde, ancien: survenu entre 29 jours et moins de 4 mois plus tôt
- I25.21 Infarctus du myocarde, ancien: survenu entre 4 mois et moins d'un an plus tôt
- I25.22 Infarctus du myocarde, ancien: survenu il y a 1 an ou plus
- I25.29 Infarctus du myocarde, ancien: sans précision
- I25.3 Anévrisme (pariétal) du cœur
- I25.4 Anévrisme d'une artère coronaire
- I25.5 Myocardiopathie ischémique
- I25.6 Ischémie myocardique asymptomatique
- I25.8 Autres formes de cardiopathie ischémique chronique
- I25.9 Cardiopathie ischémique chronique, sans précision
- I27.0 Hypertension pulmonaire primitive
- I27.1 Cardiopathie due à cyphoscoliose
- I27.20 Hypertension pulmonaire en présence d'une thromboembolie chronique
- I27.28 Autres hypertensions pulmonaires secondaires précisées
- I27.8 Autres affections cardiopulmonaires précisées
- I27.9 Affection cardiopulmonaire, sans précision
- I28.0 Fistule artério-veineuse des vaisseaux pulmonaires
- I28.1 Anévrisme de l'artère pulmonaire
- I28.8 Autres maladies précisées des vaisseaux pulmonaires
- I28.9 Maladie des vaisseaux pulmonaires, sans précision
- I30.0 Péricardite idiopathique aiguë non spécifique
- I30.1 Péricardite infectieuse
- I30.8 Autres formes de péricardite aiguë
- I30.9 Péricardite aiguë, sans précision
- I31.0 Péricardite adhésive chronique
- I31.1 Péricardite constrictive chronique
- I31.2 Hémopéricarde, non classé ailleurs
- I31.3 Epanchement péricardique (non inflammatoire)
- I31.80 Tamponnade cardiaque
- I31.88 Autres maladies précisées du péricarde
- I31.9 Maladie du péricarde, sans précision

- I32.0 Péricardite au cours de maladies bactériennes classées ailleurs
- I32.1 Péricardite au cours d'autres maladies infectieuses et parasitaires classées ailleurs
- I32.8 Péricardite au cours d'autres maladies classées ailleurs
- I33.0 Endocardite infectieuse aiguë et subaiguë
- I33.9 Endocardite aiguë, sans précision
- I34.0 Insuffisance (de la valvule) mitrale
- I34.1 Prolapsus (de la valvule) mitral(e)
- I34.2 Sténose non rhumatismale (de la valvule) mitrale
- I34.80 Sténose non rhumatismale de la valvule mitrale avec insuffisance mitrale
- I34.88 Autres affections non rhumatismales des valves mitrales
- I34.9 Atteinte non rhumatismale de la valvule mitrale, sans précision
- I35.0 Sténose (de la valvule) aortique
- I35.1 Insuffisance (de la valvule) aortique
- I35.2 Sténose (de la valvule) aortique avec insuffisance
- I35.8 Autres atteintes de la valvule aortique
- I35.9 Atteinte de la valvule aortique, sans précision
- I36.0 Sténose non rhumatismale (de la valvule) tricuspide
- I36.1 Insuffisance non rhumatismale (de la valvule) tricuspide
- I36.2 Sténose non rhumatismale (de la valvule) tricuspide avec insuffisance
- I36.8 Autres atteintes non rhumatismales de la valvule tricuspide
- I36.9 Atteinte non rhumatismale de la valvule tricuspide, sans précision
- I37.0 Sténose de la valvule pulmonaire
- I37.1 Insuffisance de la valvule pulmonaire
- I37.2 Sténose de la valvule pulmonaire avec insuffisance
- I37.8 Autres atteintes de la valvule pulmonaire
- I37.9 Atteinte de la valvule pulmonaire, sans précision
- I38 Endocardite, valvule non précisée
- I39.0 Atteintes de la valvule mitrale au cours de maladies classées ailleurs
- I39.1 Atteintes de la valvule aortique au cours de maladies classées ailleurs
- I39.2 Atteintes de la valvule tricuspide au cours de maladies classées ailleurs
- I39.3 Atteintes de la valvule pulmonaire au cours de maladies classées ailleurs
- I39.4 Atteintes valvulaires multiples au cours de maladies classées ailleurs
- I39.8 Endocardite, valvule non précisée, au cours de maladies classées ailleurs
- I40.0 Myocardite infectieuse
- I40.1 Myocardite isolée
- I40.8 Autres myocardites aiguës
- I40.9 Myocardite aiguë, sans précision
- I41.0 Myocardite au cours de maladies bactériennes classées ailleurs
- I41.1 Myocardite au cours de maladies virales classées ailleurs
- I41.2 Myocardite au cours d'autres maladies infectieuses et parasitaires classées ailleurs
- I41.8 Myocardite au cours d'autres maladies classées ailleurs
- I42.0 Myocardiopathie avec dilatation
- I42.1 Myocardiopathie obstructive hypertrophique
- I42.2 Autres myocardiopathies hypertrophiques
- I42.3 Maladie endomyocardique (éosinophilique)
- I42.4 Fibroélastose endocardique
- I42.5 Autres myocardiopathies restrictives
- I42.6 Myocardiopathie alcoolique
- I42.7 Myocardiopathie due à des médicaments et d'autres causes externes
- I42.80 Cardiomyopathie ventriculaire droite arythmogène [CVDA]

- I42.88 Autres cardiomyopathies
- I42.9 Myocardiopathie, sans précision
- I43.0 Myocardiopathie au cours de maladies infectieuses et parasitaires classées ailleurs
- I43.1 Myocardiopathie au cours de maladies métaboliques
- I43.2 Myocardiopathie au cours de maladies nutritionnelles
- I43.8 Myocardiopathie au cours d'autres maladies classées ailleurs
- I44.0 Bloc auriculoventriculaire du premier degré
- I44.1 Bloc auriculoventriculaire du second degré
- I44.2 Bloc auriculoventriculaire complet
- I44.3 Blocs auriculoventriculaires, autres et sans précision
- I44.4 Bloc fasciculaire antérieur gauche
- I44.5 Bloc fasciculaire postérieur gauche
- I44.6 Blocs fasciculaires, autres et sans précision
- I44.7 Bloc de branche gauche, sans précision
- I45.0 Bloc fasciculaire droit
- I45.1 Blocs de branche droit, autres et sans précision
- I45.2 Bloc bifasciculaire
- I45.3 Bloc trifasciculaire
- I45.4 Bloc ventriculaire non spécifique
- I45.5 Autre bloc cardiaque précisé
- I45.6 Syndrome de pré-excitation
- I45.8 Autres troubles précisés de la conduction
- I45.9 Trouble de la conduction, sans précision
- I46.0 Arrêt cardiaque réanimé avec succès
- I46.1 Mort cardiaque subite, décrite ainsi
- I46.9 Arrêt cardiaque, sans précision
- I47.0 Arythmie ventriculaire de réentrée
- I47.1 Tachycardie supraventriculaire
- I47.2 Tachycardie ventriculaire
- I47.9 Tachycardie paroxystique, sans précision
- I48.0 Fibrillation auriculaire, paroxystique
- I48.1 Fibrillation auriculaire, persistante
- I48.2 Fibrillation auriculaire, permanente
- I48.3 Flutter auriculaire, typique
- I48.4 Flutter auriculaire, atypique
- I48.9 Fibrillation et flutter auriculaires, sans autre précision
- I49.0 Fibrillation et flutter ventriculaires
- I49.1 Dépolarisation auriculaire prématurée
- I49.2 Dépolarisation jonctionnelle prématurée
- I49.3 Dépolarisation ventriculaire prématurée
- I49.4 Dépolarisations prématurées, autres et sans précision
- I49.5 Syndrome de dysfonctionnement sinusal
- I49.8 Autres arythmies cardiaques précisées
- I49.9 Arythmie cardiaque, sans précision
- I50.00 Insuffisance cardiaque droite primaire
- I50.01 Insuffisance cardiaque droite secondaire
- I50.02 Insuffisance cardiaque droite sans symptôme
- I50.03 Insuffisance cardiaque droite avec symptôme en cas d'effort important
- I50.04 Insuffisance cardiaque droite avec symptôme en cas d'effort léger
- I50.05 Insuffisance cardiaque droite avec symptôme au repos

- I50.11 Insuffisance cardiaque gauche: Sans symptôme
- I50.12 Insuffisance cardiaque gauche: Avec symptôme en cas d'effort important
- I50.13 Insuffisance cardiaque gauche: Avec symptôme en cas d'effort léger
- I50.14 Insuffisance cardiaque gauche: Avec symptôme au repos
- I50.19 Insuffisance ventriculaire gauche: Non précisée
- I50.9 Insuffisance cardiaque, sans précision
- I51.0 Anomalie d'un septum cardiaque, acquise
- I51.1 Rupture des cordages tendineux, non classée ailleurs
- I51.2 Rupture du muscle papillaire, non classée ailleurs
- I51.3 Thrombose intracardiaque, non classée ailleurs
- I51.4 Myocardite, sans précision
- I51.5 Dégénérescence du myocarde
- I51.6 Maladie cardio-vasculaire, sans précision
- I51.7 Cardiomégalie
- I51.8 Autres cardiopathies mal définies
- I51.9 Cardiopathie, sans précision
- I52.0 Autres cardiopathies au cours de maladies bactériennes classées ailleurs
- I52.1 Autres cardiopathies au cours d'autres maladies infectieuses et parasitaires classées ailleurs
- I52.8 Autres cardiopathies au cours d'autres maladies classées ailleurs
- I70.0 Athérosclérose de l'aorte
- I70.1 Athérosclérose de l'artère rénale
- I70.20 Athérosclérose des artères distales: Type bassin-jambe, sans douleurs
- I70.21 Athérosclérose des artères distales: Type bassin-jambe, avec douleur ischémique à l'effort, distance de marche de 200 m et plus
- I70.22 Athérosclérose des artères distales: Type bassin-jambe, avec douleur ischémique à l'effort, distance de marche de moins de 200 m
- I70.23 Athérosclérose des artères distales: Type bassin-jambe, avec douleurs au repos
- I70.24 Athérosclérose des artères distales: Type bassin-jambe, avec ulcération
- I70.25 Athérosclérose des artères distales: Type bassin-jambe, avec gangrène
- I70.26 Athérosclérose des artères distales: Type épaule-bras, tous stades
- I70.29 Athérosclérose des artères distales: Autres et non précisées
- I70.8 Athérosclérose d'autres artères
- I70.9 Athérosclérose généralisée et sans précision
- I71.00 Dissection de l'aorte localisation non précisée, sans indication de rupture
- I71.01 Dissection de l'aorte thoracique, sans indication de rupture
- I71.02 Dissection de l'aorte abdominale, sans indication de rupture
- I71.03 Dissection de l'aorte thoracoabdominale, sans indication de rupture
- I71.04 Dissection de l'aorte localisation non précisée, avec rupture
- I71.05 Dissection de l'aorte thoracique, avec rupture
- I71.06 Dissection de l'aorte abdominale, avec rupture
- I71.07 Dissection de l'aorte thoracoabdominale, avec rupture
- I71.1 Anévrisme aortique thoracique, rompu
- I71.2 Anévrisme aortique thoracique, sans mention de rupture
- I71.3 Anévrisme aortique abdominal, rompu
- I71.4 Anévrisme aortique abdominal, sans mention de rupture
- I71.5 Anévrisme aortique thoraco-abdominal(e), rompu
- I71.6 Anévrisme aortique thoraco-abdominal(e), sans mention de rupture
- I71.8 Anévrisme aortique de localisation non précisée, rompu
- I71.9 Anévrisme aortique de localisation non précisée, sans mention de rupture
- I72.1 Anévrisme et dissection d'une artère de membre supérieur



- I72.3 Anévrisme et dissection de l'artère iliaque
- I72.4 Anévrisme et dissection d'une artère de membre inférieur
- I72.8 Anévrisme et dissection d'autres artères précisées
- I72.9 Anévrisme et dissection de localisation non précisée
- I73.1 Thrombo-angéite oblitérante [Buerger]
- I73.8 Autres maladies vasculaires périphériques précisées
- I73.9 Maladie vasculaire périphérique, sans précision
- I74.0 Embolie et thrombose de l'aorte abdominale
- I74.1 Embolie et thrombose de parties de l'aorte, autres et non précisées
- I74.2 Embolie et thrombose des artères des membres supérieurs
- I74.3 Embolie et thrombose des artères des membres inférieurs
- I74.4 Embolie et thrombose des artères distales, sans précision
- I74.5 Embolie et thrombose de l'artère iliaque
- I74.8 Embolie et thrombose d'autres artères
- I74.9 Embolie et thrombose d'artères non précisées
- I77.0 Fistule artério-veineuse, acquise
- I77.1 Sténose d'une artère
- I77.2 Rupture d'une artère
- I77.3 Dysplasie fibromusculaire artérielle
- I77.5 Nécrose d'une artère
- I77.80 Ulcère pénétrant de l'aorte [UPA]
- I77.88 Autres atteintes non précisées des artères et artérioles
- I77.9 Atteinte des artères et artérioles, sans précision
- I78.0 Téléangiectasie hémorragique héréditaire
- I78.8 Autres maladies des capillaires
- I78.9 Maladie des capillaires, sans précision
- I79.0 Anévrisme de l'aorte au cours de maladies classées ailleurs
- I79.1 Aortite au cours de maladies classées ailleurs
- I79.2 Angiopathie périphérique au cours de maladies classées ailleurs
- I79.8 Autres atteintes des artères, artérioles et capillaires au cours de maladies classées ailleurs
- I80.0 Thrombose, phlébite et thrombophlébite des veines superficielles des membres inférieurs
- I80.1 Thrombose, phlébite et thrombophlébite de la veine fémorale
- I80.20 Thrombose, phlébite et thrombophlébite des veines pelviennes
- I80.28 Thrombose, phlébite et thrombophlébite d'autres vaisseaux profonds des membres inférieurs
- I80.3 Thrombose, phlébite et thrombophlébite des membres inférieurs, sans précision
- I80.80 Thrombose, phlébite et thrombophlébite des veines superficielles des membres supérieurs
- I80.81 Thrombose, phlébite et thrombophlébite des veines profondes des membres supérieurs
- I80.88 Thrombose, phlébite et thrombophlébite d'autres localisations
- I80.9 Thrombose, phlébite et thrombophlébite de localisation non précisée
- I82.1 Thrombophlébite migratrice
- I82.2 Embolie et thrombose de la veine cave
- I82.80 Embolie et thrombose de la veine splénique
- I82.81 Embolie et thrombose de la veine jugulaire
- I82.88 Embolie et thrombose d'autres veines précisées
- I82.9 Embolie et thrombose d'une veine non précisée
- I83.0 Varices ulcérées des membres inférieurs
- I83.1 Varices des membres inférieurs, avec inflammation
- I83.2 Varices des membres inférieurs, avec ulcère et inflammation
- I83.9 Varices des membres inférieurs sans ulcère ou inflammation

- I86.0 Varices sublinguales
- I86.4 Varices gastriques
- I86.88 Varices d'autres localisations précisées
- I87.00 Syndrome post-thrombotique sans ulcération
- I87.01 Syndrome post-thrombotique avec ulcération
- I87.1 Compression veineuse
- I87.20 Insuffisance veineuse (chronique) (périphérique) sans ulcération
- I87.21 Insuffisance veineuse (chronique) (périphérique) avec ulcération
- I87.8 Autres atteintes veineuses précisées
- I87.9 Atteinte veineuse, sans précision
- I95.0 Hypotension idiopathique
- I95.1 Hypotension orthostatique
- I95.2 Hypotension médicamenteuse
- I95.8 Autres hypotensions
- I95.9 Hypotension, sans précision
- I97.0 Syndrome post-cardiotomie
- I97.1 Autres troubles fonctionnels après chirurgie cardiaque
- I97.80 Lymphœdème après un acte à visée diagnostique et thérapeutique sur le territoire de drainage lymphatique cervical, tous les stades
- I97.81 Lymphœdème après un acte à visée diagnostique et thérapeutique sur le territoire de drainage lymphatique axillaire, stade I
- I97.82 Lymphœdème après un acte à visée diagnostique et thérapeutique sur le territoire de drainage lymphatique axillaire, stade II
- I97.83 Lymphœdème après un acte à visée diagnostique et thérapeutique sur le territoire de drainage lymphatique axillaire, stade III
- I97.84 Lymphœdème après un acte à visée diagnostique et thérapeutique sur le territoire de drainage lymphatique inguinal, stade I
- I97.85 Lymphœdème après un acte à visée diagnostique et thérapeutique sur le territoire de drainage lymphatique inguinal, stade II
- I97.86 Lymphœdème après un acte à visée diagnostique et thérapeutique sur le territoire de drainage lymphatique inguinal, stade III
- I97.87 Lymphœdème après un acte à visée diagnostique et thérapeutique sur l'appareil uro-génital, tous les stades
- I97.88 Lymphœdème après un acte à visée diagnostique et thérapeutique, autres localisations, tous les stades
- I97.89 Autres troubles de l'appareil circulatoire après un acte à visée diagnostique et thérapeutique, non classés ailleurs
- I97.9 Trouble de l'appareil circulatoire après un acte à visée diagnostique et thérapeutique, sans précision
- I98.0 Syphilis cardio-vasculaire
- I98.1 Troubles cardio-vasculaires au cours d'autres maladies infectieuses et parasitaires classées ailleurs
- I98.8 Autres troubles précisés de l'appareil circulatoire au cours de maladies classées ailleurs
- I99 Troubles autres et non précisés de l'appareil circulatoire
- J81 Œdème pulmonaire
- P29.0 Insuffisance cardiaque néonatale
- P29.1 Arythmie cardiaque néonatale
- P29.2 Hypertension néonatale
- P29.3 Persistance de la circulation foetale
- P29.4 Ischémie transitoire du myocarde du nouveau-né
- P29.8 Autres affections cardio-vasculaires survenant pendant la période périnatale

- P29.9 Affection cardio-vasculaire survenant pendant la période périnatale, sans précision
- Q20.0 Tronc artériel commun
- Q20.1 Ventricule droit à double issue [Double outlet right ventricle]
- Q20.2 Ventricule gauche à double issue [Double outlet left ventricle]
- Q20.3 Communication ventriculo-auriculaire discordante
- Q20.4 Ventricule à double issue [Double inlet ventricle]
- Q20.5 Communication auriculo-ventriculaire discordante
- Q20.6 Isomérisme des auricules cardiaques
- Q20.8 Autres malformations congénitales des cavités et des orifices cardiaques
- Q20.9 Malformation congénitale des cavités et des orifices cardiaques, sans précision
- Q21.0 Communication interventriculaire
- Q21.1 Communication interauriculaire
- Q21.2 Communication auriculo-ventriculaire
- Q21.3 Tétralogie de Fallot
- Q21.4 Communication aorto-pulmonaire
- Q21.80 Pentalogie de Fallot
- Q21.88 Autres malformations congénitales des septums cardiaques
- Q21.9 Malformation congénitale d'une cloison cardiaque, sans précision
- Q22.0 Atrésie de la valve pulmonaire
- Q22.1 Sténose congénitale de la valve pulmonaire
- Q22.2 Insuffisance congénitale de la valve pulmonaire
- Q22.3 Autres malformations congénitales de la valve pulmonaire
- Q22.4 Sténose congénitale de la valvule tricuspide
- Q22.5 Maladie d'Ebstein
- Q22.6 Hypoplasie du cœur droit
- Q22.8 Autres malformations congénitales de la valvule tricuspide
- Q22.9 Malformation congénitale de la valvule tricuspide, sans précision
- Q23.0 Sténose congénitale de la valvule aortique
- Q23.1 Insuffisance congénitale de la valvule aortique
- Q23.2 Sténose mitrale congénitale
- Q23.3 Insuffisance mitrale congénitale
- Q23.4 Hypoplasie du cœur gauche
- Q23.8 Autres malformations congénitales des valvules aortique et mitrale
- Q23.9 Malformation congénitale des valvules aortique et mitrale, sans précision
- Q24.0 Dextrocardie
- Q24.1 Lévo-cardie
- Q24.2 Cœur triatrial
- Q24.3 Sténose de l'infundibulum pulmonaire
- Q24.4 Sténose sous-aortique congénitale
- Q24.5 Malformation des vaisseaux coronaires
- Q24.6 Bloc congénital du cœur
- Q24.8 Autres malformations cardiaques congénitales précisées
- Q24.9 Malformation cardiaque congénitale, sans précision
- Q25.0 Perméabilité du canal artériel
- Q25.1 Coarctation de l'aorte
- Q25.2 Atrésie de l'aorte
- Q25.3 Sténose de l'aorte (congénitale)
- Q25.4 Autres malformations congénitales de l'aorte
- Q25.5 Atrésie de l'artère pulmonaire
- Q25.6 Sténose (congénitale) de l'artère pulmonaire

- Q25.7 Autres malformations congénitales de l'artère pulmonaire
- Q25.8 Autres malformations congénitales des gros vaisseaux
- Q25.9 Malformation congénitale des gros vaisseaux, sans précision
- Q26.0 Sténose congénitale de la veine cave
- Q26.1 Persistance de la veine cave supérieure gauche
- Q26.2 Retour veineux pulmonaire anormal total
- Q26.3 Retour veineux pulmonaire anormal partiel
- Q26.4 Retour veineux pulmonaire anormal, sans précision
- Q26.5 Retour veineux portal anormal
- Q26.6 Fistule entre la veine porte et l'artère hépatique (congénitale)
- Q26.8 Autres malformations congénitales des grandes veines
- Q26.9 Malformation congénitale d'une grande veine, sans précision
- Q27.0 Absence congénitale et hypoplasie de l'artère ombilicale
- Q27.1 Sténose congénitale de l'artère rénale
- Q27.2 Autres malformations congénitales de l'artère rénale
- Q27.3 Malformation artério-veineuse périphérique
- Q27.4 Phlébectasie congénitale
- Q27.8 Autres malformations congénitales précisées de l'appareil circulatoire périphérique
- Q27.9 Malformation congénitale de l'appareil circulatoire périphérique, sans précision
- Q28.80 Autre anévrisme congénital
- Q28.81 Autre fistule congénitale de l'appareil circulatoire
- Q28.88 Autres malformations congénitales précisées de l'appareil circulatoire.
- Q28.9 Malformation congénitale de l'appareil circulatoire, sans précision
- R00.0 Tachycardie, sans précision
- R00.1 Bradycardie, sans précision
- R00.2 Palpitations
- R00.3 Activité électrique sans pouls, non classée ailleurs
- R00.8 Anomalies du rythme cardiaque, autres et non précisées
- R01.0 Souffles cardiaques bénins et anodins
- R01.1 Souffle cardiaque, sans précision
- R01.2 Autres bruits cardiaques
- R02.8 Autre gangrène et gangrène non précisée, non classée ailleurs
- R03.0 Constatation d'une élévation de la tension artérielle, sans diagnostic d'hypertension
- R03.1 Constatation d'une baisse non spécifique de la tension artérielle
- R07.2 Douleur précordiale
- R07.3 Autres douleurs thoraciques
- R07.4 Douleur thoracique, sans précision
- R55 Syncope et collapsus
- R57.0 Choc cardiogénique
- R57.9 Choc, sans précision
- R58 Hémorragie, non classée ailleurs
- R93.1 Résultats anormaux d'imagerie diagnostique du cœur et de la circulation coronaire
- R94.3 Résultats anormaux d'explorations fonctionnelles cardio-vasculaires
- R96.0 Mort instantanée
- S09.0 Lésion traumatique des vaisseaux sanguins de la tête, non classée ailleurs
- S15.00 Lésion traumatique de la carotide: carotide, partie non précisée
- S15.01 Lésion traumatique de la carotide: A. carotide commune
- S15.02 Lésion traumatique de la carotide: A. carotide externe
- S15.03 Lésion traumatique de la carotide: A. carotide interne
- S15.1 Lésion traumatique de l'artère vertébrale

- S15.2 Lésion traumatique de la veine jugulaire externe
- S15.3 Lésion traumatique de la veine jugulaire interne
- S15.7 Lésion traumatique de multiples vaisseaux sanguins au niveau du cou
- S15.80 Lésion traumatique de vaisseaux sanguins épiduraux au niveau du cou
- S15.81 Lésion traumatique de vaisseaux sanguins sous-duraux au niveau du cou
- S15.82 Lésion traumatique de vaisseaux sanguins sous-arachnoïdiens au niveau du cou
- S15.88 Lésion traumatique d'autres vaisseaux sanguins au niveau du cou
- S15.9 Lésion traumatique de vaisseaux sanguins non précisés au niveau du cou
- S25.0 Lésion traumatique de l'aorte thoracique
- S25.1 Lésion traumatique de l'artère innominée ou sous-clavière
- S25.2 Lésion traumatique de la veine cave supérieure
- S25.3 Lésion traumatique de la veine innominée ou sous-clavière
- S25.4 Lésion traumatique de vaisseaux sanguins du poumon
- S25.5 Lésion traumatique de vaisseaux sanguins intercostaux
- S25.7 Lésions traumatiques de multiples vaisseaux sanguins du thorax
- S25.80 Lésion traumatique de vaisseaux sanguins épiduraux au niveau du thorax
- S25.81 Lésion traumatique de vaisseaux sanguins sous-duraux au niveau du thorax
- S25.82 Lésion traumatique de vaisseaux sanguins sous-arachnoïdiens au niveau du thorax
- S25.88 Lésion traumatique d'autres vaisseaux sanguins du thorax
- S25.9 Lésion traumatique d'un vaisseau sanguin non précisé du thorax
- S26.0 Hémopéricarde traumatique
- S26.81 Contusion cardiaque
- S26.82 Déchirure cardiaque sans ouverture d'une cavité du cœur
- S26.83 Déchirure cardiaque avec ouverture d'une cavité du cœur
- S26.88 Autre lésion du cœur
- S26.9 Lésion traumatique du cœur, sans précision
- S35.0 Lésion traumatique de l'aorte abdominale
- S35.1 Lésion traumatique de la veine cave inférieure
- S35.2 Lésion traumatique de l'artère coeliaque ou mésentérique
- S35.3 Lésion traumatique de la veine porte ou splénique
- S35.4 Lésion traumatique des vaisseaux sanguins du rein
- S35.5 Lésion traumatique des vaisseaux sanguins iliaques
- S35.7 Lésion traumatique de multiples vaisseaux sanguins au niveau de l'abdomen, des lombes et du bassin
- S35.80 Lésion traumatique de vaisseaux sanguins épiduraux au niveau de l'abdomen, de la région lombosacrée et du bassin
- S35.81 Lésion traumatique de vaisseaux sanguins sous-duraux au niveau de l'abdomen, de la région lombosacrée et du bassin
- S35.82 Lésion traumatique de vaisseaux sanguins sous-arachnoïdiens au niveau de l'abdomen, de la région lombosacrée et du bassin
- S35.88 Lésion traumatique d'autres vaisseaux sanguins au niveau de l'abdomen, des lombes et du bassin
- S35.9 Lésion traumatique de vaisseaux sanguins non précisés, au niveau de l'abdomen, des lombes et du bassin
- S45.0 Lésion traumatique de l'artère axillaire
- S45.1 Lésion traumatique de l'artère brachiale
- S45.2 Lésion traumatique de la veine axillaire et brachiale
- S45.3 Lésion traumatique d'une veine superficielle au niveau de l'épaule et du bras
- S45.7 Lésion traumatique de multiples vaisseaux sanguins au niveau de l'épaule et du bras
- S45.8 Lésion traumatique d'autres vaisseaux sanguins au niveau de l'épaule et du bras

- S45.9 Lésion traumatique d'un vaisseau sanguin non précisé, au niveau de l'épaule et du bras
- S55.0 Lésion traumatique de l'artère cubitale au niveau de l'avant-bras
- S55.1 Lésion traumatique de l'artère radiale au niveau de l'avant-bras
- S55.2 Lésion traumatique d'une veine au niveau de l'avant-bras
- S55.7 Lésion traumatique de multiples vaisseaux sanguins au niveau de l'avant-bras
- S55.8 Lésion traumatique d'autres vaisseaux sanguins au niveau de l'avant-bras
- S55.9 Lésion traumatique d'un vaisseau sanguin non précisé, au niveau de l'avant-bras
- S65.0 Lésion traumatique de l'artère cubitale au niveau du poignet et de la main
- S65.1 Lésion traumatique de l'artère radiale au niveau du poignet et de la main
- S65.2 Lésion traumatique de l'arc palmaire superficiel
- S65.3 Lésion traumatique de l'arc palmaire profond
- S65.4 Lésion traumatique de vaisseau(x) sanguin(s) du pouce
- S65.5 Lésion traumatique de vaisseau(x) sanguin(s) d'un autre doigt
- S65.7 Lésion traumatique de multiples vaisseaux sanguins au niveau du poignet et de la main
- S65.8 Lésion traumatique d'autres vaisseaux sanguins au niveau du poignet et de la main
- S65.9 Lésion traumatique d'un vaisseau sanguin non précisé, au niveau du poignet et de la main
- S75.0 Lésion traumatique de l'artère fémorale
- S75.1 Lésion traumatique de la veine fémorale au niveau de la hanche et de la cuisse
- S75.2 Lésion traumatique de la veine saphène interne au niveau de la hanche et de la cuisse
- S75.7 Lésion traumatique de multiples vaisseaux sanguins au niveau de la hanche et de la cuisse
- S75.8 Lésion traumatique d'autres vaisseaux sanguins au niveau de la hanche et de la cuisse
- S75.9 Lésion traumatique d'un vaisseau sanguin non précisé, au niveau de la hanche et de la cuisse
- S85.0 Lésion traumatique de l'artère poplitée
- S85.1 Lésion traumatique de l'artère tibiale (antérieure) (postérieure)
- S85.2 Lésion traumatique de l'artère péronière
- S85.3 Lésion traumatique de la veine saphène interne au niveau de la jambe
- S85.4 Lésion traumatique de la veine saphène externe au niveau de la jambe
- S85.5 Lésion traumatique de la veine poplitée
- S85.7 Lésion traumatique de multiples vaisseaux sanguins au niveau de la jambe
- S85.8 Lésion traumatique d'autres vaisseaux sanguins au niveau de la jambe
- S85.9 Lésion traumatique d'un vaisseau sanguin non précisé, au niveau de la jambe
- S95.0 Lésion traumatique de l'artère dorsale du pied
- S95.1 Lésion traumatique de l'artère plantaire du pied
- S95.2 Lésion traumatique de la veine dorsale du pied
- S95.7 Lésion traumatique de multiples vaisseaux sanguins au niveau de la cheville et du pied
- S95.8 Lésion traumatique d'autres vaisseaux sanguins au niveau de la cheville et du pied
- S95.9 Lésion traumatique d'un vaisseau sanguin non précisé, au niveau de la cheville et du pied
- T06.3 Lésions traumatiques de vaisseaux sanguins de plusieurs parties du corps
- T11.4 Lésion traumatique d'un vaisseau sanguin non précisé du membre supérieur, niveau non précisé
- T13.4 Lésion traumatique d'un vaisseau sanguin non précisé du membre inférieur, niveau non précisé
- T14.5 Lésion traumatique de vaisseau(x) sanguin(s) d'une partie du corps non précisée
- T80.1 Complications vasculaires consécutives à une injection thérapeutique, une perfusion et une transfusion
- T81.1 Choc pendant ou après un acte à visée diagnostique et thérapeutique, non classé ailleurs
- T81.7 Complications vasculaires consécutives à un acte à visée diagnostique et thérapeutique, non classées ailleurs
- T82.0 Complication mécanique d'une prothèse valvulaire cardiaque

T82.1	Complication mécanique d'un appareil cardiaque électronique
T82.2	Complication mécanique d'un pontage coronarien et d'une greffe valvulaire cardiaque
T82.3	Complication mécanique d'autres greffes vasculaires
T82.4	Complication mécanique d'un cathéter vasculaire de dialyse
T82.5	Complication mécanique d'autres prothèses et implants cardiaques et vasculaires
T82.6	Infection et réaction inflammatoire dues à une prothèse valvulaire cardiaque
T82.7	Infection et réaction inflammatoire dues à d'autres prothèses, implants et greffes cardiaques et vasculaires
T82.8	Autres complications de prothèses, implants et greffes cardiaques et vasculaires
T82.9	Complication d'une prothèse, d'un implant et d'une greffe cardiaques et vasculaires, sans précision
T86.2	Echec et rejet d'une greffe de cœur
T86.3	Echec et rejet d'une greffe cœur-poumon
T88.2	Choc anesthésique
T88.6	Choc anaphylactique dû à des effets indésirables d'une substance médicamenteuse appropriée et correctement administrée
U69.13	Arrêt cardio-circulatoire avant l'admission à l'hôpital
Z01.80	Examens liés à une prédisposition aux dysrythmies malignes
Z01.81	Examens liés à une prédisposition aux cardiomyopathies
Z03.4	Mise en observation pour suspicion d'infarctus du myocarde
Z03.5	Mise en observation pour suspicion d'autres affections cardio-vasculaires
Z45.00	Adaptation et manipulation d'un stimulateur cardiaque implanté
Z45.01	Adaptation et manipulation d'un défibrillateur cardiaque implanté
Z45.08	Adaptation et manipulation d'autres dispositifs cardiaques (électroniques)
Z94.1	Status post greffe du cœur
Z95.0	Présence d'un dispositif cardiaque électronique
Z95.2	Présence de prothèse d'une valvule cardiaque
Z95.3	Présence d'une valvule cardiaque xénogénique
Z95.4	Présence d'une autre valvule cardiaque de remplacement
Z95.80	Présence d'un autre système d'assistance cardio-vasculaire
Z95.81	Présence d'un système de cathéter vasculaire à demeure mis en place par voie chirurgicale
Z95.88	Présence d'autres implants ou transplants cardiaques ou vasculaires
Z95.9	Présence d'implant et de greffe cardiaques et vasculaires, sans précision

---

## 7.3 Forfaits

### 7.3.1 C05.01

---

Forfait	Texte
C05.01A	Implantation d'un cardiovertteur / défibrillateur (ICD) ou implantation d'un stimulateur cardiaque, système bicaméral
C05.01B	Implantation d'un stimulateur cardiaque, système unicoméral
C05.01C	Changement de pile et révision du stimulateur

---



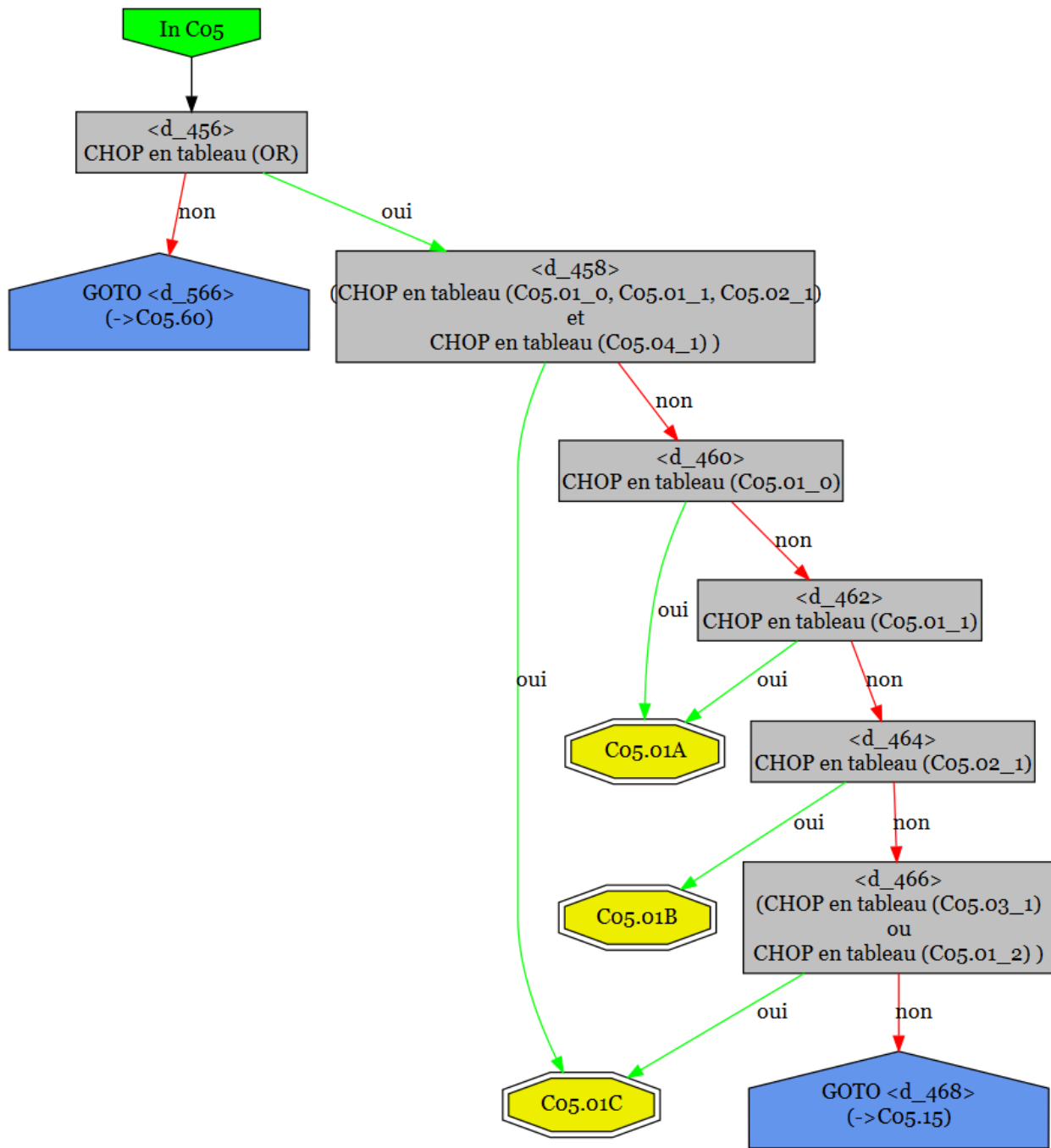

7.3.2 C05.02

Forfait	Texte
C05.02Z	Implantation d'un enregistreur d'évènements

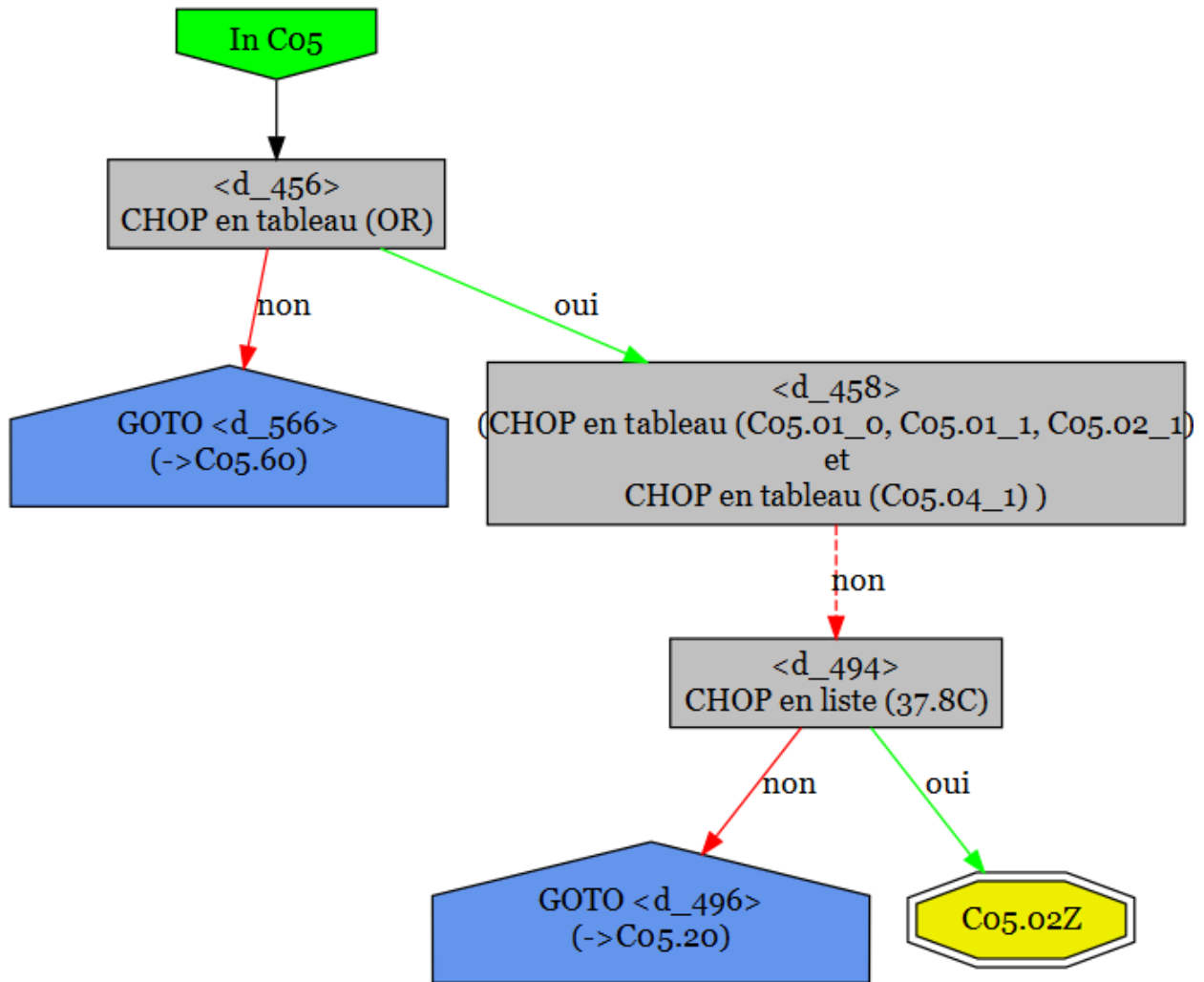

7.3.3 C05.04

Forfait	Texte
C05.04A	Explantation d'un stimulateur ou ponction du péricarde
C05.04B	Explantation d'un enregistreur d'évènements

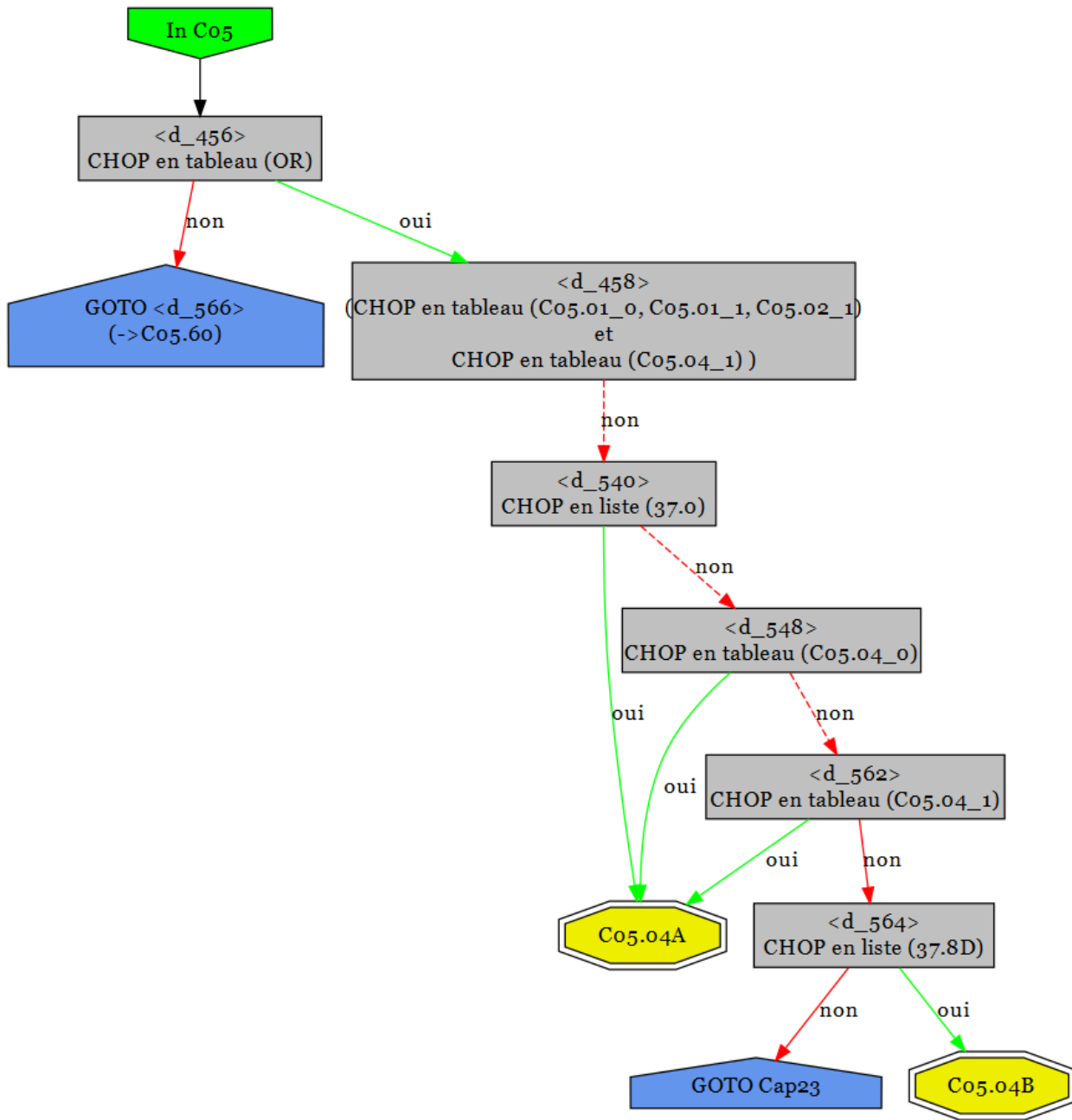

7.3.4 C05.10

Forfait	Texte
C05.10A	Angiographie coronarienne : Cathétérisme cardiaque gauche et droit combiné ou avec biopsie cardiaque
C05.10B	Autre angiographie coronarienne

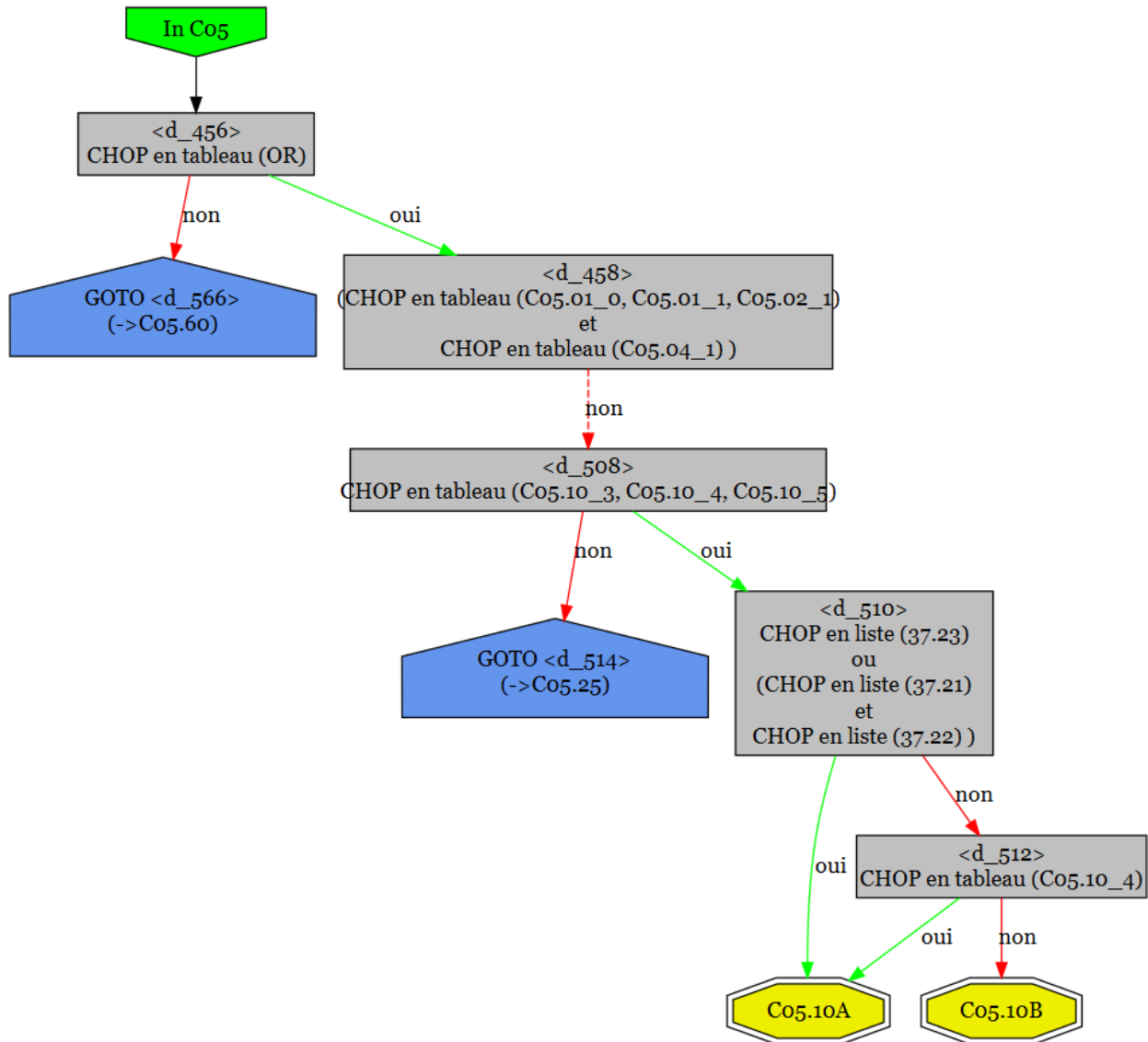

7.3.5 C05.11

Forfait	Texte
C05.11A	Angioplastie coronarienne percutante (PTCA) avec trois stents ou plus
C05.11B	Angioplastie coronarienne percutante (PTCA) avec deux stents
C05.11C	Angioplastie coronarienne percutante (PTCA) avec un stent
C05.11D	Angioplastie coronarienne percutante (PTCA)

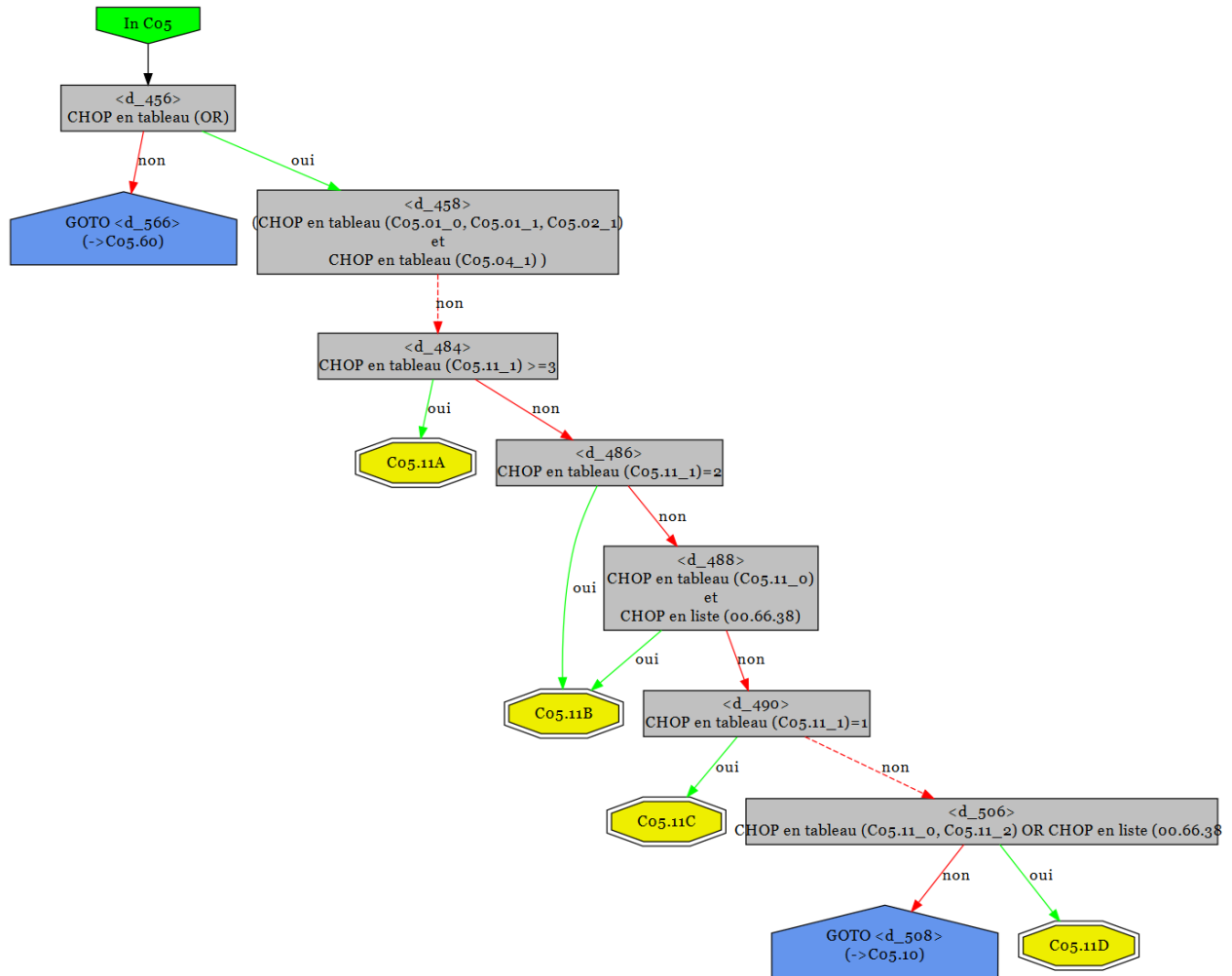

7.3.6 C05.12

Forfait	Texte
C05.12Z	Autres interventions de cathétérisme cardiaque

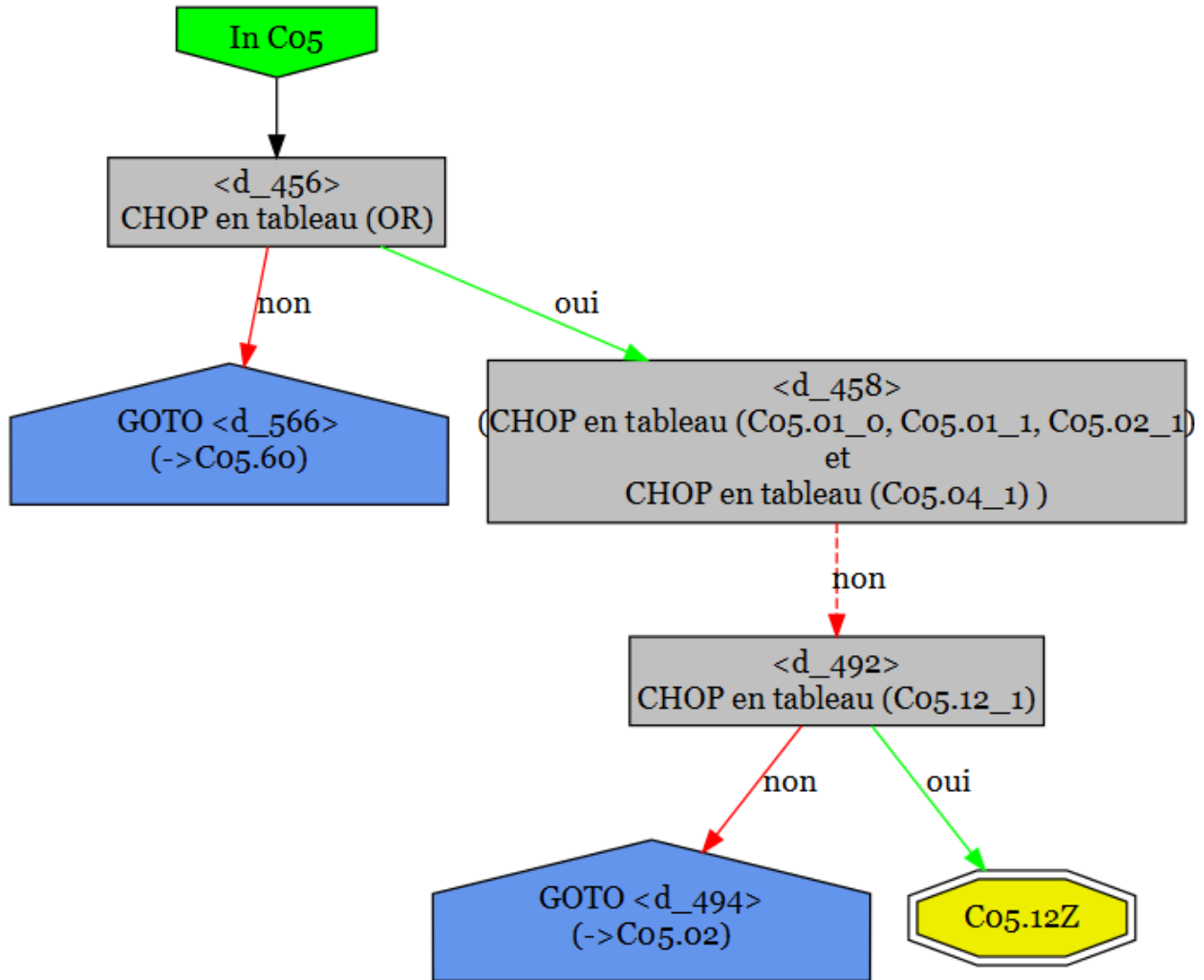

7.3.7 C05.15

Forfait	Texte
C05.15A	Ablation lors d'une tachyarythmie ou d'un diagnostic électrophysiologique cardiaque avec échocardiographie transœsophagienne ou avec anesthésie par l'anesthésiste
C05.15B	Diagnostic électrophysiologique cardiaque

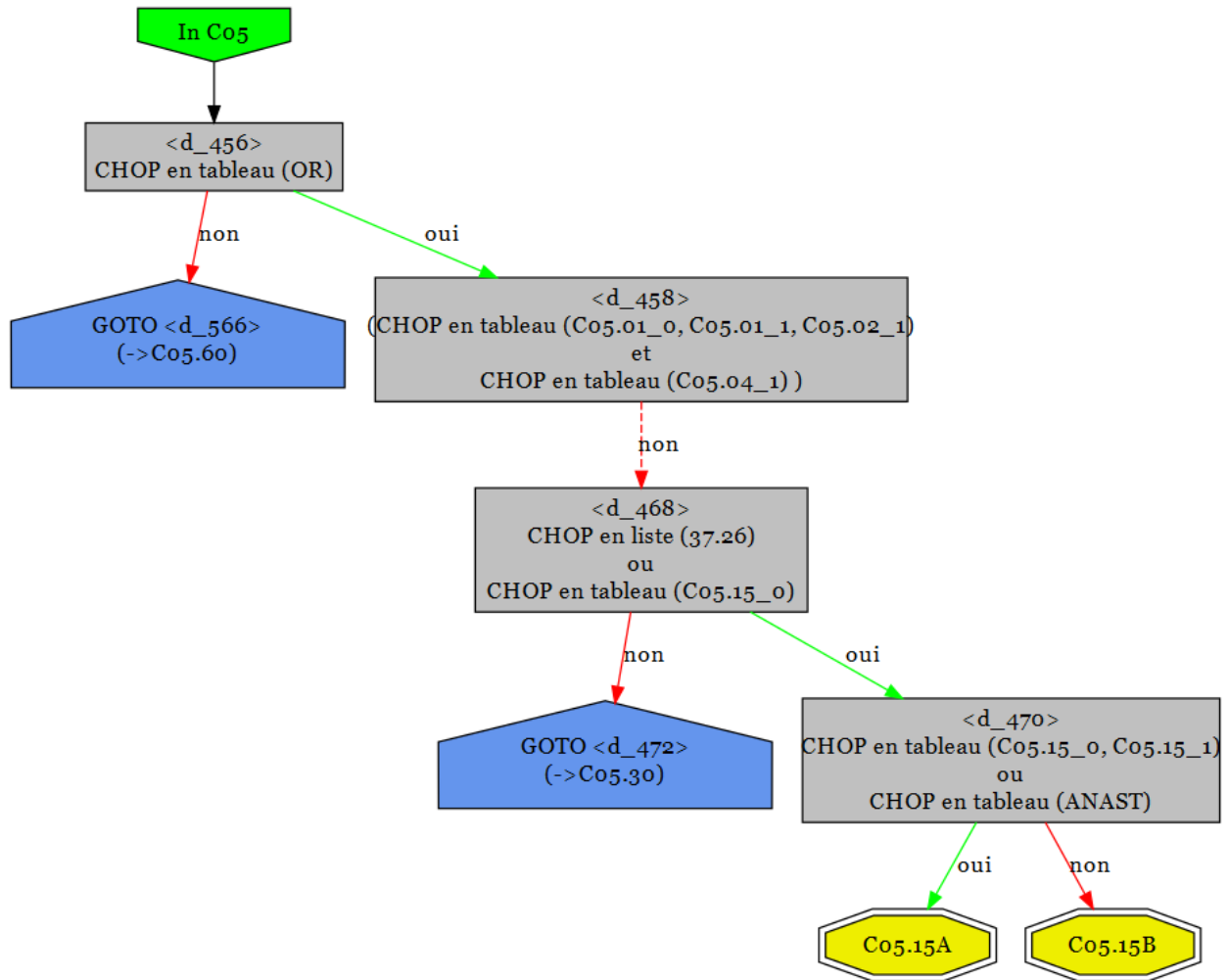

7.3.8 C05.20

Forfait	Texte
C05.20A	Mise en place d'un shunt artério-veineux : complexe anesthésie par l'anesthésiste
C05.20B	Mise en place d'un shunt artério-veineux: simple fistule ou révision, anesthésie par l'anesthésiste
C05.20C	Mise en place d'un shunt artério-veineux : externe ou fermeture, anesthésie par l'anesthésiste
C05.20D	Mise en place d'un shunt artério-veineux : simple, externe ou fermeture

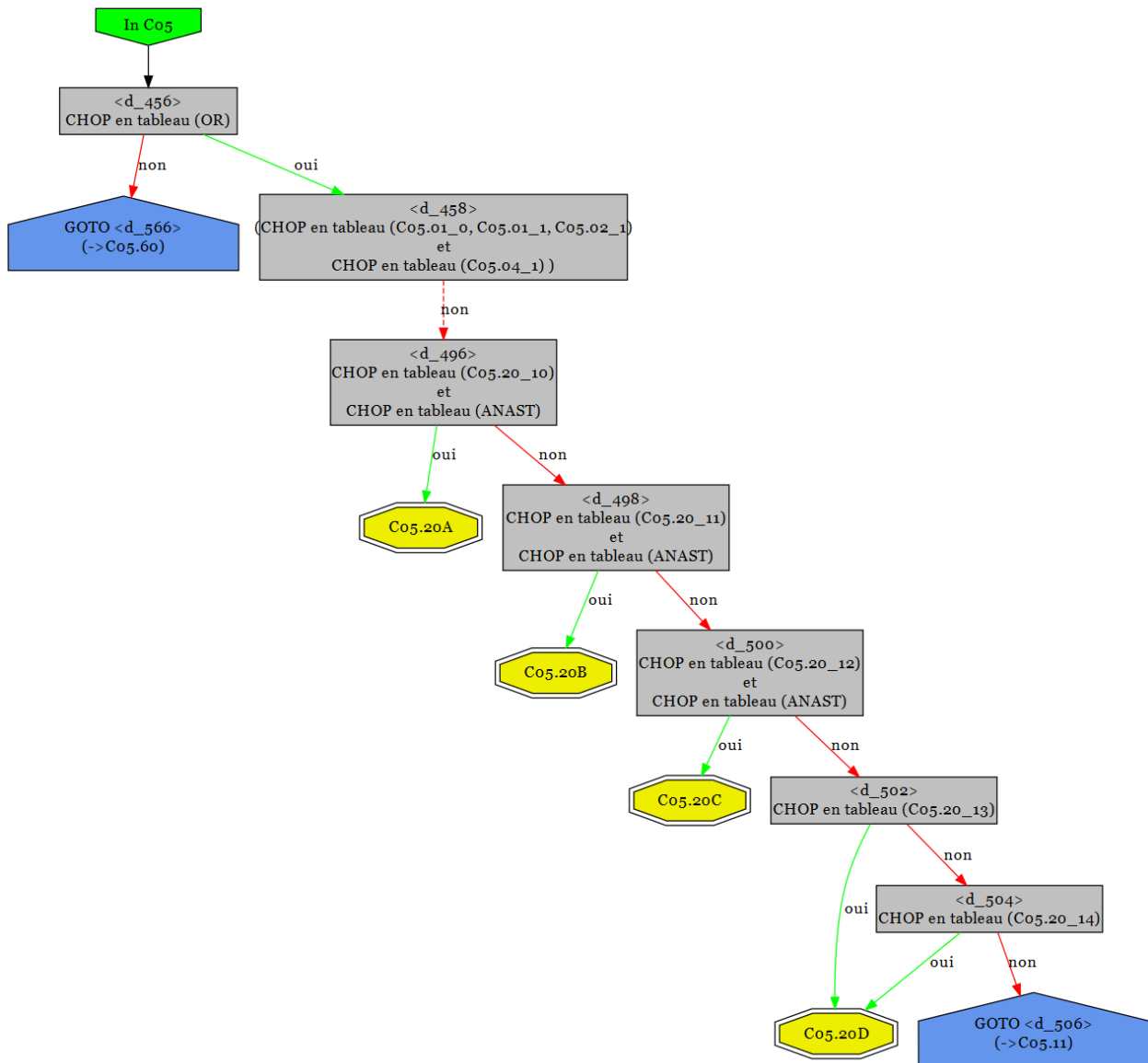



**7.3.9 C05.25**

---

Forfait	Texte
C05.25A	Opérations des varices, bil.
C05.25B	Opérations des varices, unilatérales, anesthésie par l'anesthésiste
C05.25C	Opérations des varices, unilatérales
C05.25D	Stripping unilatéral avec anesthésie par l'anesthésiste ou ligatures bilatérales de veines perforantes avec anesthésie par l'anesthésiste
C05.25E	Stripping unilatéral ou ligatures bilatérales de veines perforantes
C05.25F	Ablation endoveineuse thermique unilatérale, ligatures unilatérales de veines perforantes ou phlebectomie

---

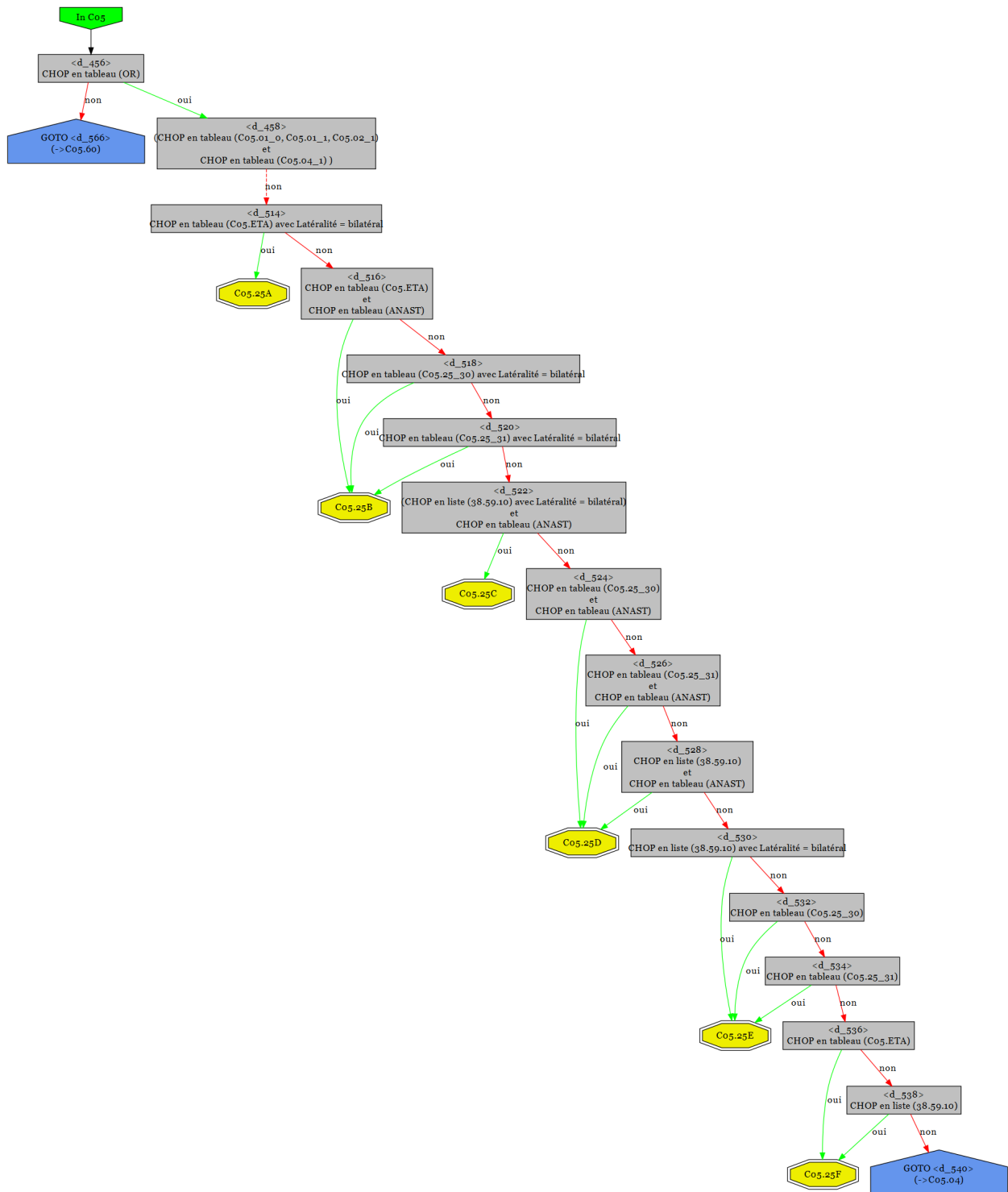

7.3.10 C05.30

Forfait	Texte
C05.30A	Angioplastie transluminale percutanée (PTA) avec lyse ou plus de 3 vaisseaux dilatés
C05.30B	Angioplastie transluminale percutanée (PTA) avec 3 vaisseaux dilatés
C05.30C	Angioplastie transluminale percutanée (PTA) avec jusqu'à 2 vaisseaux dilatés
C05.30D	Autres interventions angiologiques
C05.30E	Autres interventions angiologiques

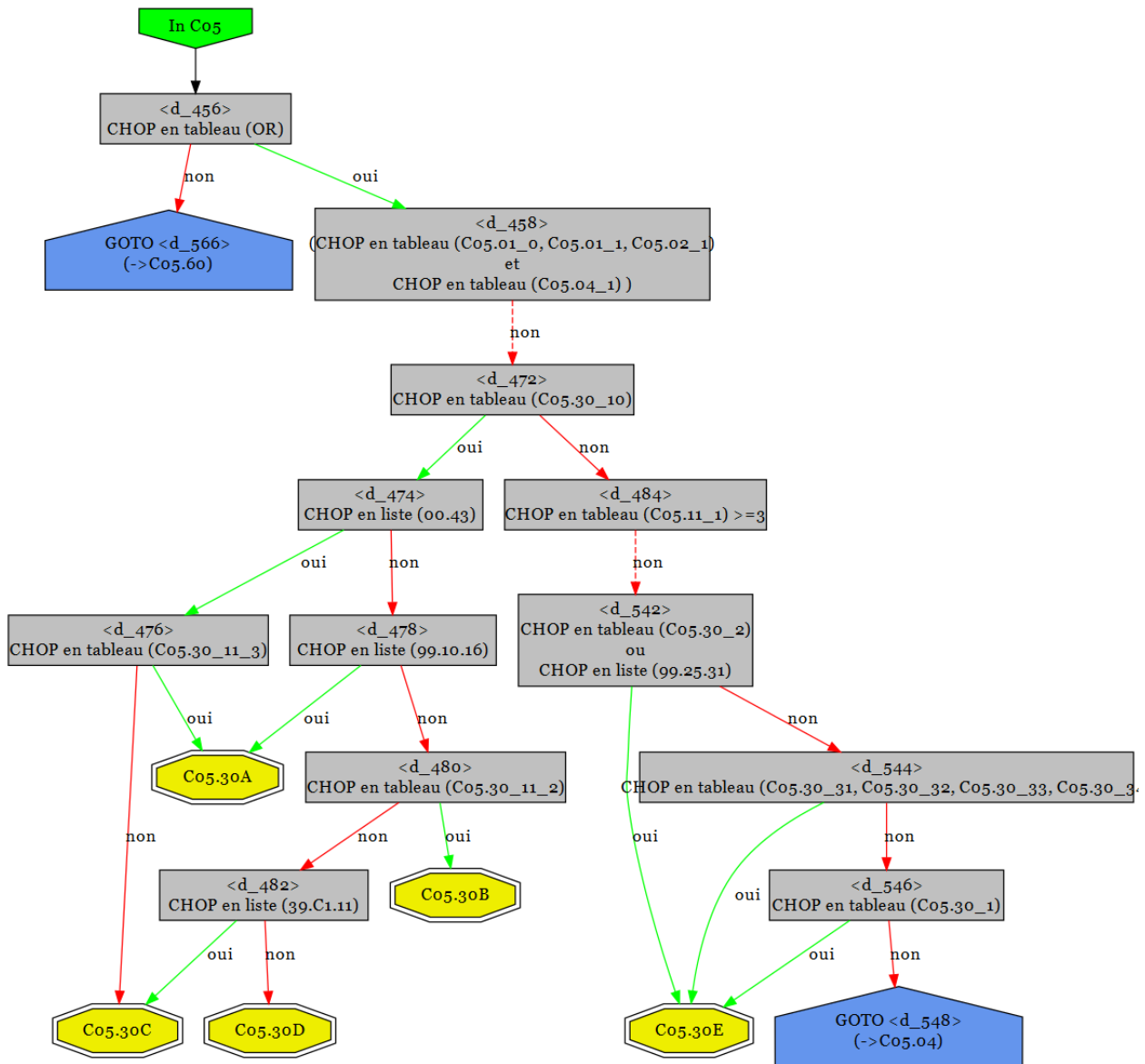

7.3.11 C05.35

Forfait	Texte
C05.35Z	Artériographie/phlébographie

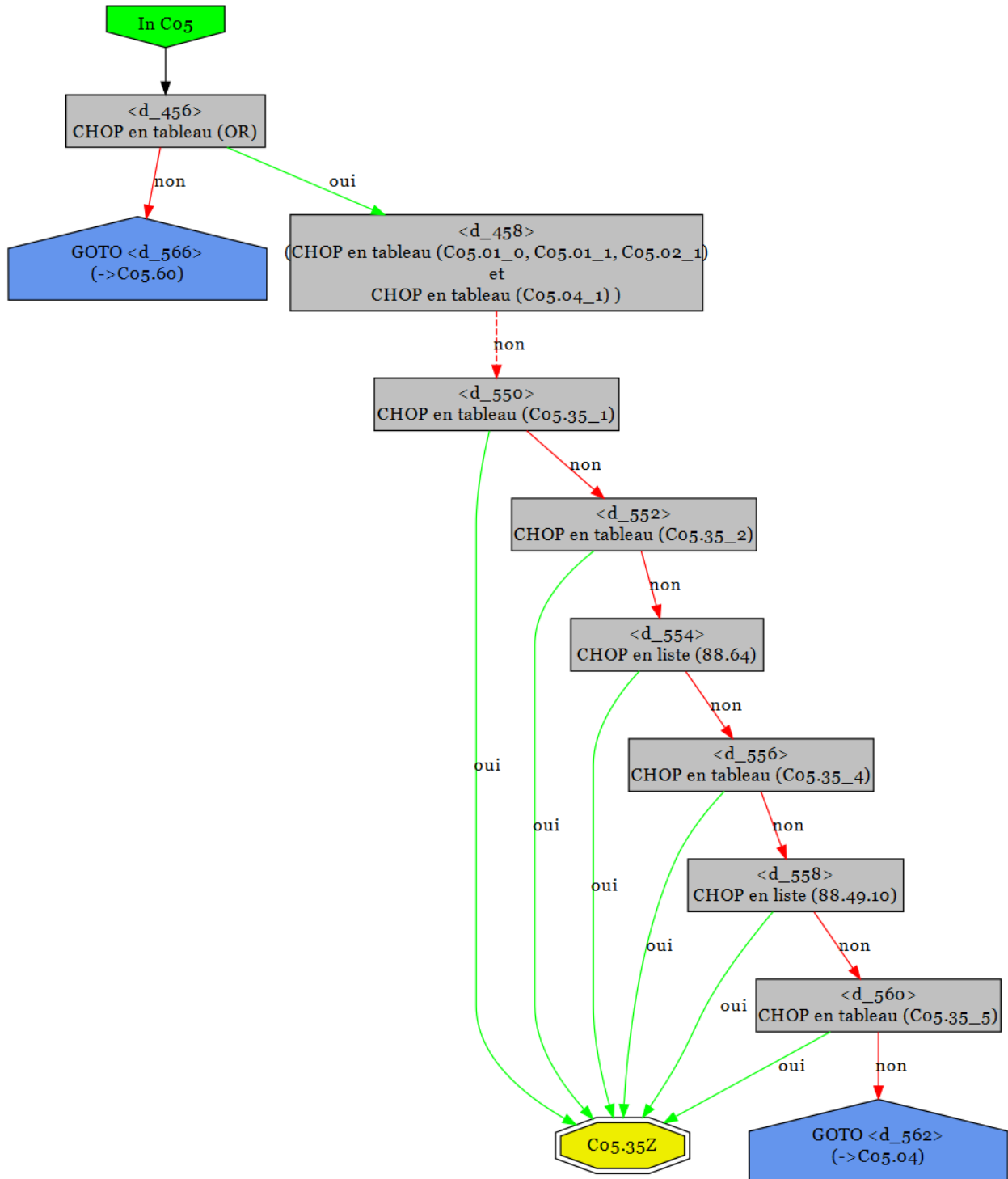

7.3.12 C05.50

Forfait	Texte
C05.50A	Echocardiographie transoesophagienne
C05.50B	Echocardiographie de stress ou échocardiographie avec examens en 3 et en 4 dimensions ou mesures de la vascularisation et de la dynamique cardiaque
C05.50C	Echocardiographie transthoracique

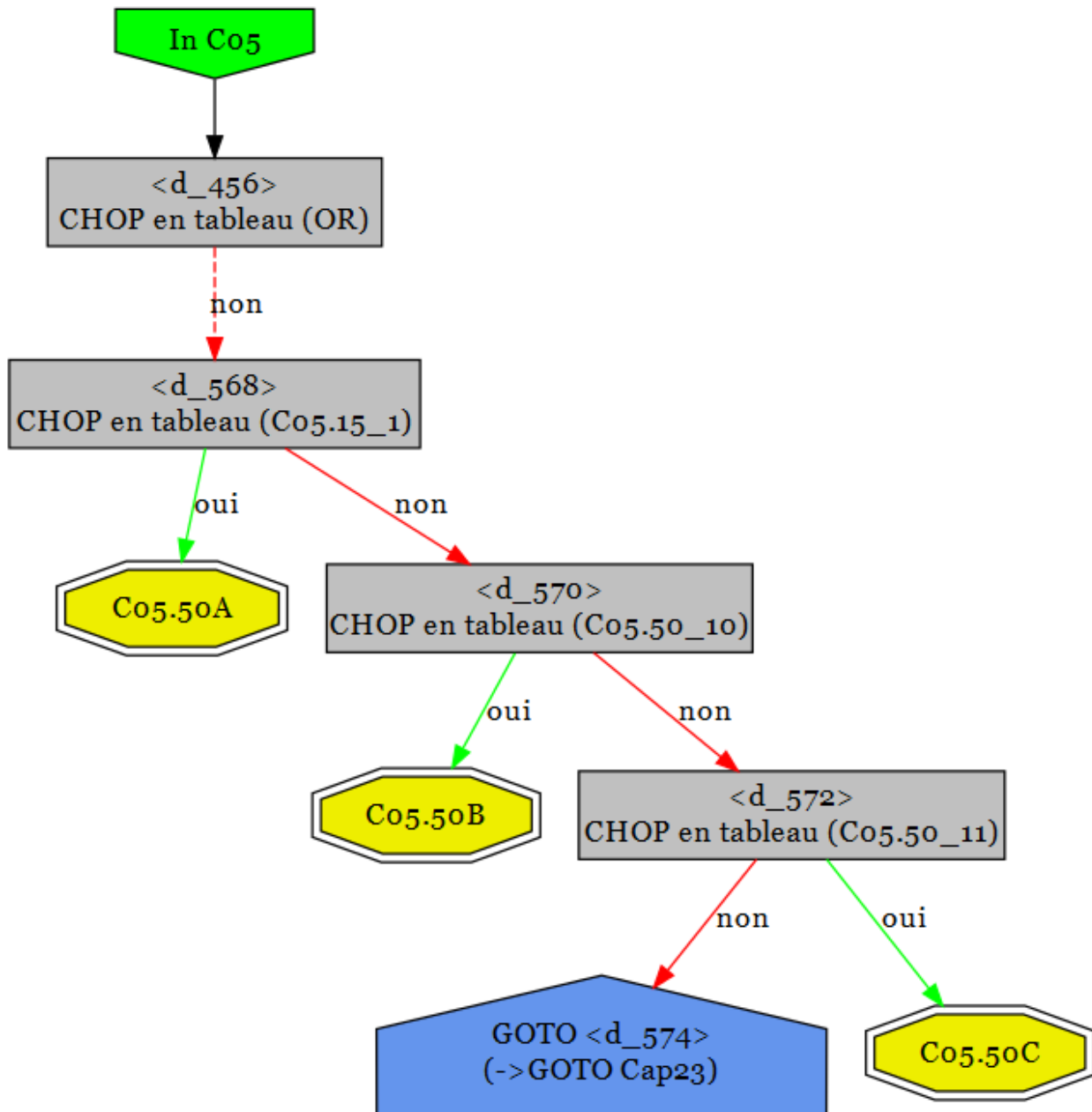

7.3.13 C05.60

Forfait	Texte
C05.60Z	Cardioversion lors de fibrillation auriculaire

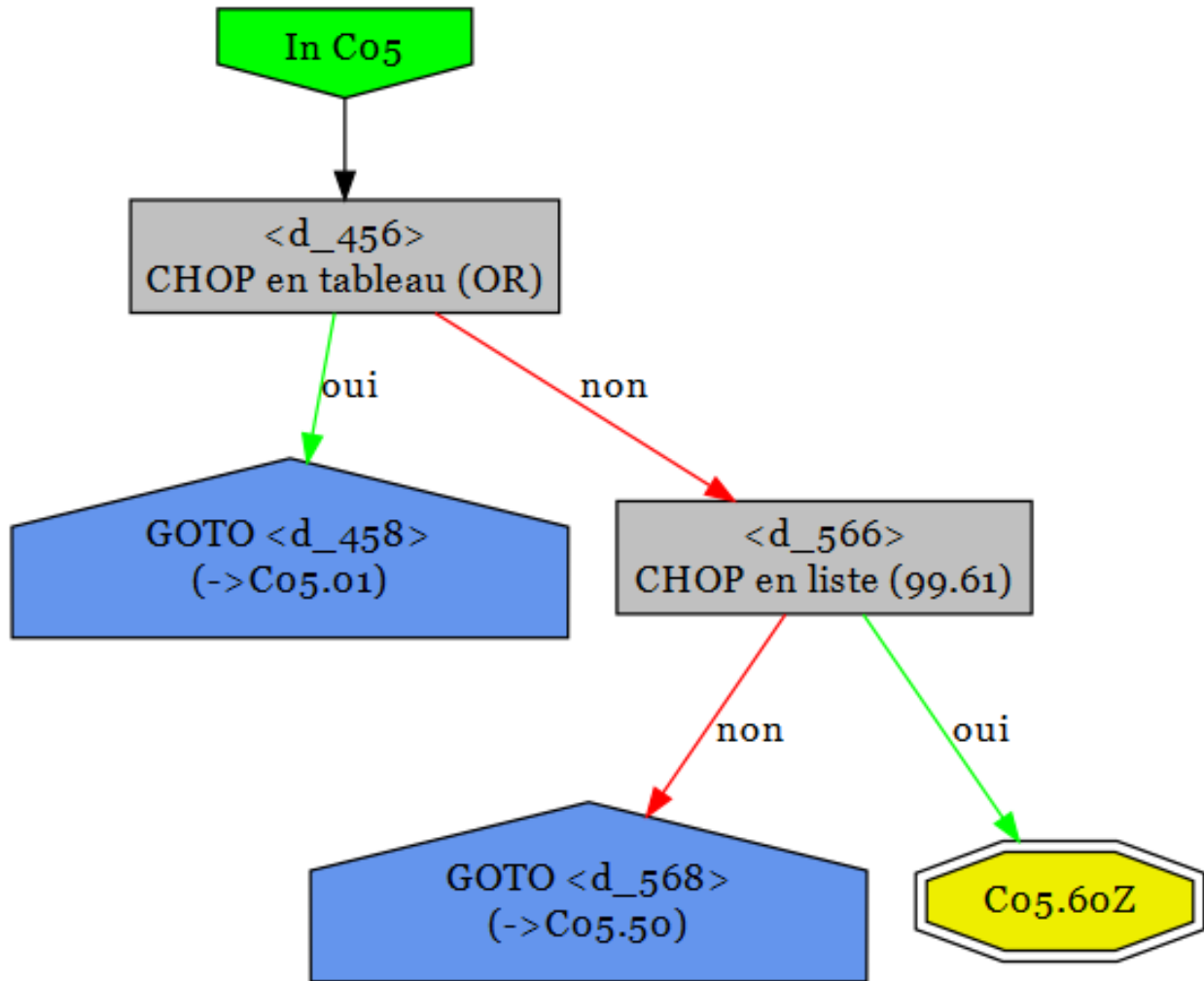

7.3.14 C05.61

Forfait	Texte
C05.61A	Contrôle ICD
C05.61B	Contrôle du stimulateur

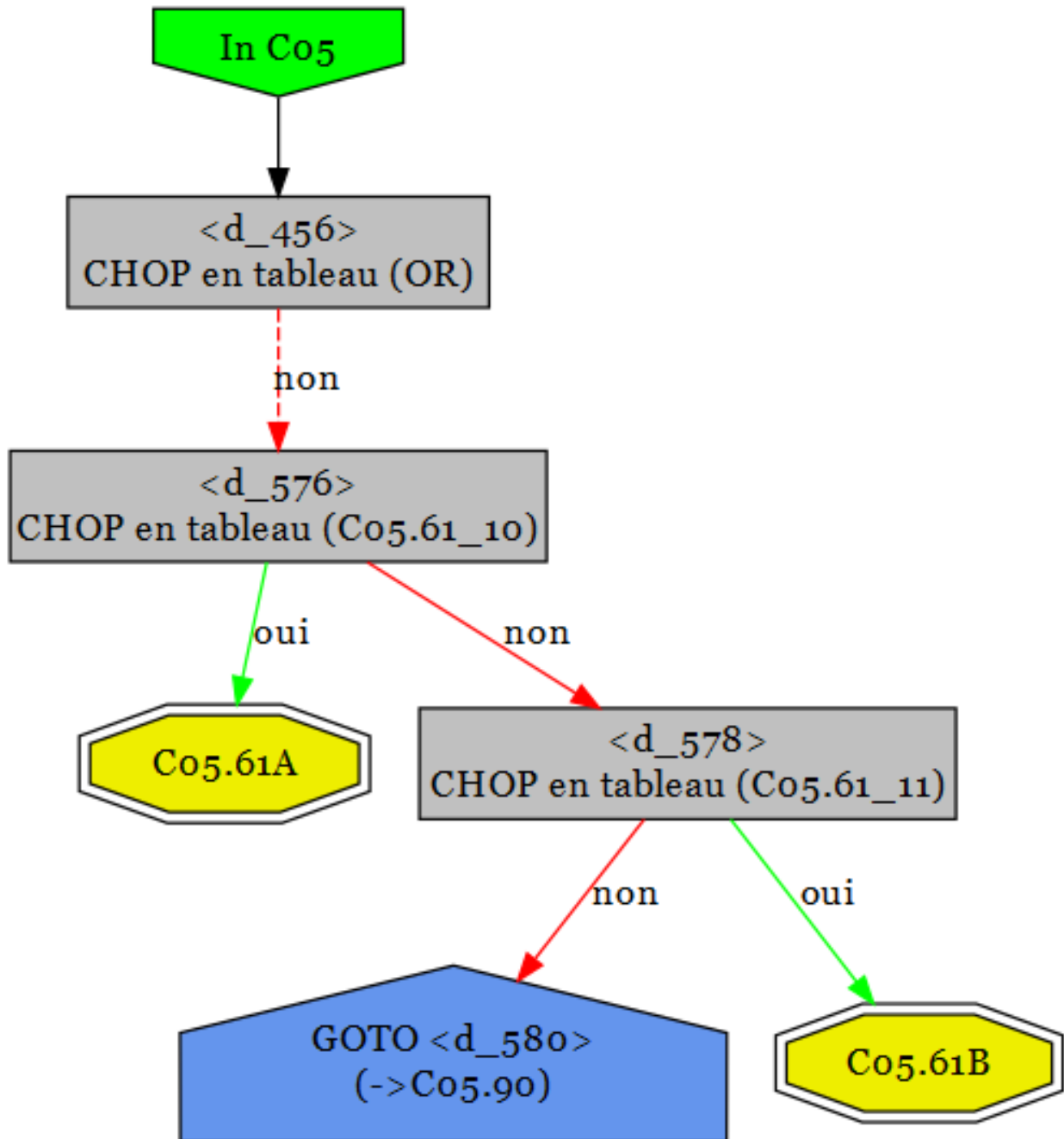

7.3.15 C05.90

Forfait	Texte
C05.90Z	Sclérose d'une veine superficielle

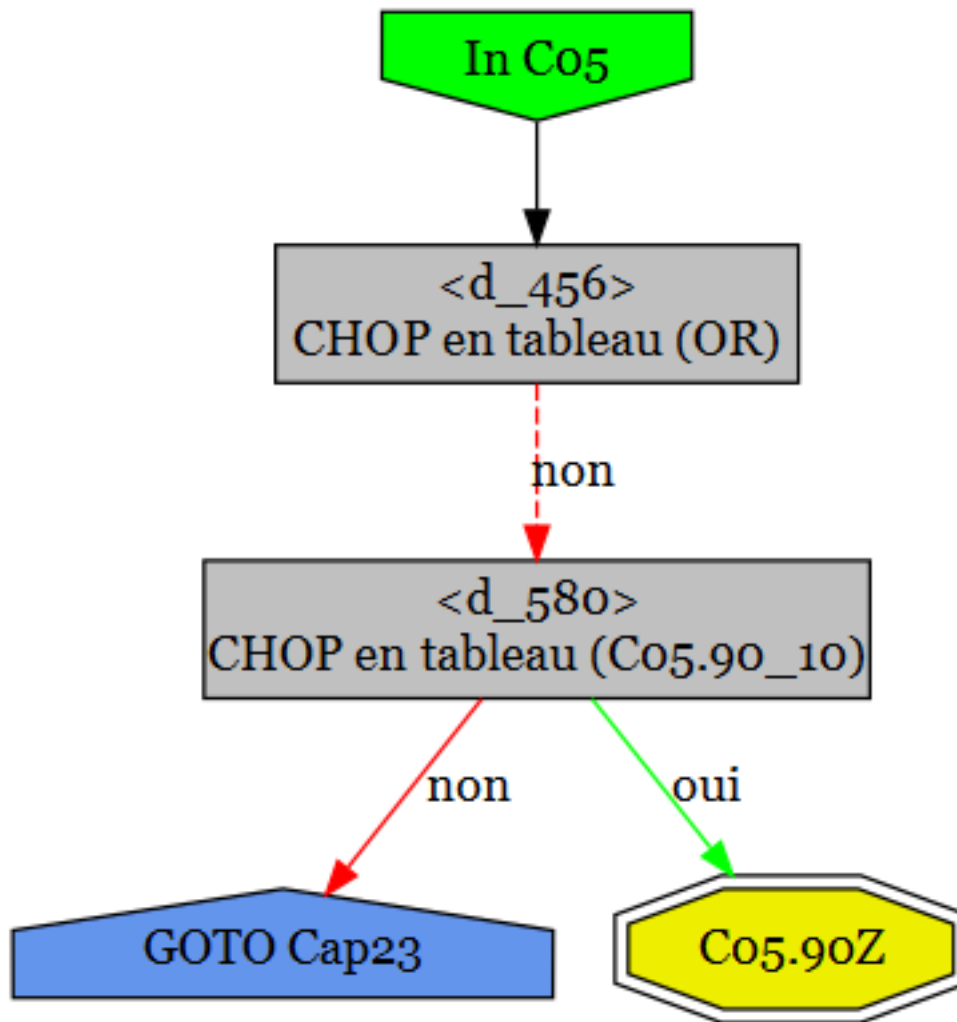

7.4 Tableaux des prestations

7.4.1 C05.01\_0

C05.01\_0 :

Code	Texte	Type
37.8E.11	Implantation d'un défibrillateur à chambre unique	CHOP
37.8E.12	Implantation d'un défibrillateur à double chambre	CHOP
37.8E.21	Implantation de défibrillateur à resynchronisation [CRT-D]	CHOP
37.8E.22	Implantation de défibrillateur à chambre unique avec capteur auriculaire	CHOP



#### 7.4.2 C05.01\_1

##### C05.01\_1 :

Code	Texte	Type
37.8A.21	Implantation de pacemaker à double chambre, sans stimulation antitachycardique	CHOP
37.8A.22	Implantation de pacemaker à double chambre, avec stimulation antitachycardique	CHOP
37.8A.31	Implantation de pacemaker à resynchronisation [CRT-P]	CHOP

#### 7.4.3 C05.01\_2

##### C05.01\_2 :

Code	Texte	Type
37.75.00	Révision d'électrode sans remplacement, SAP	CHOP
37.75.31	Révision sans remplacement d'électrode transveineuse ventriculaire	CHOP
37.75.32	Révision sans remplacement d'électrode transveineuse auriculaire et ventriculaire	CHOP
37.75.33	Révision sans remplacement d'électrode transveineuse auriculaire	CHOP
37.75.34	Révision sans remplacement d'électrode transveineuse dans le ventricule gauche par le sinus coronaire	CHOP
37.75.41	Révision sans remplacement d'électrode épicardique	CHOP
37.75.99	Révision sans remplacement d'électrode cardiaque, autre	CHOP

#### 7.4.4 C05.02\_1

##### C05.02\_1 : Pose d'un stimulateur cardiaque, jusqu'à 1 électrode

Code	Texte	Type
37.78	Insertion d'un pacemaker temporaire, par voie intraveineuse	CHOP
37.8A.00	Implantation de pacemaker permanent, SAP	CHOP
37.8A.09	Implantation de pacemaker permanent, autre	CHOP
37.8A.11	Implantation de pacemaker à chambre unique	CHOP
37.8A.42	Implantation de pacemaker transveineux sans sonde, stimulation simple-chambre	CHOP
37.8A.43	Implantation de pacemaker transveineux sans sonde, stimulation double-chambre	CHOP
37.8A.44	Implantation de pacemaker transveineux sans sonde, stimulation simple-chambre avec synchronisation AV	CHOP

#### 7.4.5 C05.03\_1

##### C05.03\_1 :

Code	Texte	Type
37.7A.00	Implantation d'électrode dans le cœur, SAP	CHOP
37.7A.11	Implantation d'électrode transveineuse ventriculaire	CHOP
37.7A.12	Implantation d'électrode transveineuse ventriculaire avec capteur auriculaire	CHOP
37.7A.13	Implantation d'électrode transveineuse auriculaire	CHOP
37.7A.14	Implantation d'électrode transveineuse dans le ventricule gauche par le sinus coronaire	CHOP

37.7A.21	Implantation d'électrode dans l'épicarde, par thoracotomie et sternotomie, chirurgicale ouverte	CHOP
37.7A.22	Implantation d'électrode dans l'épicarde, par voie sous-xyphoïdienne, chirurgicale ouverte	CHOP
37.7A.23	Implantation d'électrode dans l'épicarde, thoracoscopique	CHOP
37.7A.31	Implantation d'électrode transveineuse de choc	CHOP
37.7A.32	Implantation d'électrode sous-cutanée de choc	CHOP
37.7A.33	Implantation d'électrode sous-cutanée de choc pour utilisation avec un système de défibrillation sous-cutané	CHOP
37.7A.41	Implantation de patch épicardique	CHOP
37.7A.51	Implantation d'un capteur de pression dans le cœur	CHOP
37.7A.99	Implantation d'électrode dans le cœur, autre	CHOP
37.8E.00	Implantation de cardiovertteur ou défibrillateur, SAP	CHOP
37.8E.31	Implantation d'un système sous-cutané de défibrillation	CHOP
37.8E.99	Implantation de cardiovertteur ou défibrillateur, autre	CHOP
39.D1.11	Implantation d'un capteur de pression dans l'artère pulmonaire	CHOP

#### 7.4.6 C05.04\_0

##### C05.04\_0 : Opérations du péricarde, ouvertes

Code	Texte	Type
37.12.11	Péricardiotomie, par chirurgie ouverte	CHOP
37.31.00	Péricardectomie, SAP	CHOP
37.31.10	Péricardectomie partielle	CHOP
37.31.20	Péricardectomie totale	CHOP
37.31.99	Péricardectomie, autre	CHOP

#### 7.4.7 C05.04\_1

##### C05.04\_1 :

Code	Texte	Type
37.7B.00	Enlèvement d'électrode cardiaque, SAP	CHOP
37.7B.11	Enlèvement d'électrode transveineuse ventriculaire	CHOP
37.7B.12	Enlèvement d'électrode transveineuse ventriculaire avec capteur auriculaire	CHOP
37.7B.13	Enlèvement d'électrode transveineuse auriculaire	CHOP
37.7B.14	Enlèvement d'électrode transveineuse dans le ventricule gauche par le sinus coronaire	CHOP
37.7B.21	Enlèvement d'électrode épicardique, par thoracotomie et sternotomie, chirurgical ouvert	CHOP
37.7B.22	Enlèvement d'électrode épicardique, par voie sous-xyphoïdienne, chirurgical ouvert	CHOP
37.7B.23	Enlèvement d'électrode épicardique, thoracoscopique	CHOP
37.7B.31	Enlèvement d'électrode transveineuse de choc	CHOP
37.7B.32	Enlèvement d'électrode sous-cutanée de choc	CHOP
37.7B.33	Enlèvement d'électrode sous-cutanée de choc pour système de défibrillation sous-cutané	CHOP
37.7B.41	Enlèvement de patch épicardique	CHOP
37.7B.51	Enlèvement d'un capteur de pression dans le cœur	CHOP
37.7B.99	Enlèvement d'électrode cardiaque, autre	CHOP

37.8B.00	Enlèvement de pacemaker permanent, SAP	CHOP
37.8B.09	Enlèvement de pacemaker permanent, autre	CHOP
37.8B.11	Enlèvement de pacemaker à chambre unique	CHOP
37.8B.21	Enlèvement de pacemaker à double chambre sans stimulation antitachycardique	CHOP
37.8B.22	Enlèvement de pacemaker à double chambre avec stimulation antitachycardique	CHOP
37.8B.31	Enlèvement de pacemaker à resynchronisation [CRT-P]	CHOP
37.8B.42	Enlèvement de pacemaker transveineux sans sonde, stimulation simple-chambre	CHOP
37.8B.43	Enlèvement de pacemaker transveineux sans sonde, stimulation double-chambre	CHOP
37.8B.44	Enlèvement de pacemaker transveineux sans sonde, stimulation simple-chambre avec synchronisation AV	CHOP
37.8F.00	Enlèvement de cardiovertteur ou défibrillateur, SAP	CHOP
37.8F.11	Enlèvement de défibrillateur à chambre unique	CHOP
37.8F.12	Enlèvement de défibrillateur à double chambre	CHOP
37.8F.21	Enlèvement de défibrillateur à resynchronisation [CRT-D]	CHOP
37.8F.22	Enlèvement de défibrillateur à chambre unique avec capteur auriculaire	CHOP
37.8F.31	Enlèvement d'un système sous-cutané de défibrillation	CHOP
37.8F.99	Enlèvement de cardiovertteur ou défibrillateur, autre	CHOP

#### 7.4.8 C05.10\_3

##### C05.10\_3 : Cathétérisme cardiaque gauche et droit

Code	Texte	Type
37.21	Cathétérisme cardiaque droit	CHOP
37.22	Cathétérisme cardiaque gauche	CHOP
37.23	Cathétérisme cardiaque combiné, droit et gauche	CHOP
88.55	Artériographie coronaire avec un seul cathéter	CHOP
88.56	Artériographie coronaire avec deux cathéters	CHOP
99.62	Autre choc électrique cardiaque	CHOP

#### 7.4.9 C05.10\_4

##### C05.10\_4 : Biopsie du myocarde

Code	Texte	Type
37.25.20	Biopsie transvasculaire de l'endocarde, du myocarde et de l'endomyocarde	CHOP
37.9C.21	Ponction transseptale par cathéter dans le cœur	CHOP
37.9C.29	Intervention transseptale par cathéter dans le cœur, autre	CHOP

#### 7.4.10 C05.10\_5

##### C05.10\_5 : Angiocardiographie

Code	Texte	Type
37.27.00	Cardiac mapping, SAP	CHOP
37.27.09	Cardiac mapping, autre	CHOP

37.27.11	Cardiac mapping à l'aide d'un cathéter de mapping multiélectrodes avec saisie automatique des signaux	CHOP
37.28	Échocardiographie intracardiaque [EIC]	CHOP
37.2A.00	Diagnostic coronarien intravasculaire, SAP	CHOP
37.2A.10	Imagerie intravasculaire de vaisseaux coronaires, SAP	CHOP
37.2A.11	Imagerie intravasculaire de vaisseaux coronaires par ultrasons	CHOP
37.2A.12	Imagerie intravasculaire de vaisseaux coronaires par tomographie par cohérence optique	CHOP
37.2A.19	Imagerie intravasculaire de vaisseaux coronaires, autre	CHOP
37.2A.20	Diagnostic coronarien intravasculaire invasif par cathéter, SAP	CHOP
37.2A.21	Diagnostic coronarien intravasculaire invasif par cathéter, mesure de pression	CHOP
37.2A.29	Diagnostic coronarien intravasculaire invasif par cathéter, autre	CHOP
37.2A.99	Diagnostic coronarien intravasculaire, autre	CHOP
37.9C.11	Examen par cathétérisme transseptal du cœur gauche	CHOP
37.9C.19	Examen par cathétérisme transseptal du cœur, autre	CHOP
88.50	Angiocardiographie, SAP	CHOP
88.51	Angiographie de la veine cave	CHOP
88.52	Angiographie du cœur droit	CHOP
88.53	Angiographie du cœur gauche	CHOP
88.54	Angiographie du cœur combinée, gauche et droite	CHOP
88.57	Autre artériographie coronaire, SAP	CHOP

#### 7.4.11 C05.11\_0

##### C05.11\_0 :

Code	Texte	Type
00.66.00	Angioplastie coronaire transluminale percutanée [PTCA] ou athérectomie coronaire, SAP	CHOP
00.66.09	Angioplastie coronaire transluminale percutanée [PTCA] ou athérectomie coronaire, autre	CHOP
00.66.10	Fermeture transluminale percutanée de fistule coronaire	CHOP
00.66.20	Angioplastie coronaire transluminale percutanée [PTCA] à ballonnet, SAP	CHOP
00.66.21	Angioplastie coronaire [PTCA] à ballonnet libérant des substances médicamenteuses	CHOP
00.66.22	Angioplastie coronaire [PTCA] à ballonnet enduit d'anticorps	CHOP
00.66.29	Angioplastie coronaire [PTCA] à ballonnet, autre	CHOP
00.66.30	Angioplastie coronaire transluminale percutanée [PTCA] par l'athérectomie rotative	CHOP
00.66.31	Angioplastie coronaire transluminale percutanée par angioplastie laser	CHOP
00.66.32	Angioplastie coronaire transluminale percutanée par athérectomie	CHOP
00.66.36	Angioplastie coronaire transluminale percutanée par thrombectomie	CHOP
00.66.37	Intervention vasculaire transluminale percutanée sur les coronaires par lithotripsie	CHOP
00.66.3A	Intervention vasculaire transluminale percutanée sur les coronaires par les colatéraux du vaisseau correspondant	CHOP

#### 7.4.12 C05.11\_1

##### C05.11\_1 :

Code	Texte	Type
36.08.00	Implantation de stents coronaires, par voie transluminale percutanée, SAP	CHOP
36.08.09	Implantation de stents coronaires, par voie transluminale percutanée, autre	CHOP
36.08.11	Implantation par voie transluminale percutanée de stents sans libération de substances médicamenteuses, dans une artère coronaire	CHOP
36.08.12	Implantation par voie transluminale percutanée de stents sans libération de substances médicamenteuses, dans plusieurs artères coronaires	CHOP
36.08.13	Implantation par voie transluminale percutanée de stents auto-expansibles sans libération de substances médicamenteuses, dans une artère coronaire	CHOP
36.08.14	Implantation par voie transluminale percutanée de stents auto-expansibles sans libération de substances médicamenteuses, dans plusieurs artères coronaires	CHOP
36.08.15	Implantation par voie transluminale percutanée d'un stent de bifurcation sans libération de substances médicamenteuses, dans des artères coronaires	CHOP
36.08.21	Implantation par voie transluminale percutanée de stents avec libération de substances médicamenteuses, dans une artère coronaire	CHOP
36.08.22	Implantation par voie transluminale percutanée de stents avec libération de substances médicamenteuses, dans plusieurs artères coronaires	CHOP
36.08.23	Implantation par voie transluminale percutanée de stents auto-expansibles avec libération de substances médicamenteuses, dans une artère coronaire	CHOP
36.08.24	Implantation par voie transluminale percutanée de stents auto-expansibles avec libération de substances médicamenteuses, dans plusieurs artères coronaires	CHOP
36.08.25	Implantation par voie transluminale percutanée d'un stent de bifurcation avec libération de substances médicamenteuses, dans des artères coronaires	CHOP
36.08.31	Implantation par voie transluminale percutanée de stents imprégnés, dans une artère coronaire	CHOP
36.08.32	Implantation par voie transluminale percutanée de stents imprégnés, dans plusieurs artères coronaires	CHOP

#### 7.4.13 C05.11\_2

##### C05.11\_2 :

Code	Texte	Type
00.66.40	Embolisation sélective de coronaires, sans autre précision	CHOP
00.66.41	Embolisation sélective de coronaires par coils	CHOP
00.66.42	Embolisation sélective de coronaires par ballonnets (détachables) embolisants	CHOP
00.66.43	Embolisation sélective de coronaires par filtres [parapluie]	CHOP
00.66.44	Embolisation sélective de coronaires par plugs	CHOP
00.66.49	Embolisation sélective de coronaires, autre	CHOP

#### 7.4.14 C05.12\_1

##### C05.12\_1 : Autres interventions cardiographiques

Code	Texte	Type
00.4B.12	ITPC sur l'aorte	CHOP
00.4B.13	ITPC sur des vaisseaux pulmonaires	CHOP
00.4B.14	ITPC sur autre artère thoracique	CHOP

00.4B.22	ITPC sur la veine cave	CHOP
00.4B.23	ITPC sur autre veine thoracique	CHOP
00.66.33	Angioplastie coronaire transluminale percutanée par extraction de corps étranger	CHOP
35.41.00	Élargissement de communication interauriculaire existante, SAP	CHOP
35.41.10	Élargissement de communication interauriculaire existante, par chirurgie ouverte	CHOP
35.41.20	Élargissement de communication interauriculaire existante, par voie transluminale percutanée	CHOP
35.41.99	Élargissement de communication interauriculaire existante, autre	CHOP
35.51	Réparation de communication interauriculaire avec prothèse, technique ouverte	CHOP
35.60	Réparation de communication septale intracardiaque non précisée, avec greffe de tissu	CHOP
35.61	Réparation de communication interauriculaire, avec greffe de tissu	CHOP
35.62	Réparation de communication interventriculaire avec greffe de tissu	CHOP
35.63	Réparation de défauts des coussinets endocardiques (canal AV), avec greffe de tissu	CHOP
35.70	Autre réparation non précisée de communication septale intracardiaque, non précisée	CHOP
35.71	Autre réparation non précisée de communication interauriculaire	CHOP
35.72.00	Réparation de communication interventriculaire, SAP	CHOP
35.72.10	Fermeture de communication interventriculaire acquise	CHOP
35.72.99	Réparation de communication interventriculaire, autre	CHOP
35.73	Autre réparation non précisée de défaut des coussinets endocardiques (canal AV)	CHOP
35.98.10	Fermeture transluminale percutanée de communication interauriculaire, SAP	CHOP
35.98.11	Fermeture transluminale percutanée de communication interauriculaire, avec 1 dispositif de fermeture	CHOP
35.98.12	Fermeture transluminale percutanée de communication interauriculaire, avec 2 et plus dispositifs de fermeture	CHOP
35.98.19	Fermeture transluminale percutanée de communication interauriculaire, autre	CHOP
35.E1.00	Valvuloplastie de la valve aortique, SAP	CHOP
35.E1.09	Valvuloplastie de la valve aortique, autre	CHOP
35.E1.11	Valvuloplastie de la valve aortique avec sternotomie totale comme voie d'abord	CHOP
35.E1.12	Valvuloplastie de la valve aortique avec thoracotomie mini-invasive (sternotomie partielle supérieure, thoracotomie latérale) comme voie d'abord	CHOP
35.E1.13	Valvuloplastie de la valve aortique, par voie endovasculaire	CHOP
35.E1.14	Valvuloplastie de la valve aortique, guidée par cathéter, par voie transapicale	CHOP
35.E2.00	Valvuloplastie de valve mitrale, NAS	CHOP
35.E2.09	Valvuloplastie de valve mitrale, autre	CHOP
35.E2.11	Valvuloplastie de la valve mitrale avec sternotomie totale comme voie d'abord	CHOP
35.E2.12	Valvuloplastie de la valve mitrale avec thoracotomie mini-invasive (sternotomie partielle supérieure, thoracotomie latérale) comme voie d'abord	CHOP
35.E2.13	Valvuloplastie de la valve mitrale, par voie endovasculaire, transartérielle	CHOP
35.E2.14	Valvuloplastie de la valve mitrale, par voie endovasculaire, transveineuse	CHOP
35.E2.15	Valvuloplastie de la valve mitrale, guidée par cathéter, par voie transapicale	CHOP
35.E3.00	Valvuloplastie de valve pulmonaire, SAP	CHOP
35.E3.09	Valvuloplastie de valve pulmonaire, autre	CHOP
35.E3.11	Valvuloplastie de la valve pulmonaire avec sternotomie totale comme voie d'abord	CHOP
35.E3.12	Valvuloplastie de la valve pulmonaire avec thoracotomie mini-invasive (sternotomie partielle supérieure, thoracotomie latérale) comme voie d'abord	CHOP
35.E3.13	Valvuloplastie de la valve pulmonaire, par voie endovasculaire	CHOP
35.E3.14	Valvuloplastie de la valve pulmonaire, guidée par cathéter, par voie transapicale	CHOP
35.E4.00	Valvuloplastie de la valve tricuspide, SAP	CHOP
35.E4.09	Valvuloplastie de la valve tricuspide, autre	CHOP

35.E4.11	Valvuloplastie de la valve tricuspide avec sternotomie totale comme voie d'abord	CHOP
35.E4.12	Valvuloplastie de la valve tricuspide avec thoracotomie mini-invasive (sternotomie partielle supérieure, thoracotomie latérale) comme voie d'abord	CHOP
35.E4.14	Valvuloplastie de la valve tricuspide, guidée par cathéter, par voie transapicale	CHOP
35.E4.15	Valvuloplastie de la valve tricuspide, par voie endovasculaire, transartérielle	CHOP
35.E4.16	Valvuloplastie de la valve tricuspide, par voie endovasculaire, transveineuse	CHOP
39.99.30	Fermeture par cathéter du canal artériel de Botal, SAP	CHOP
39.99.31	Fermeture par cathéter du canal artériel de Botal, avec coil	CHOP
39.99.32	Fermeture par cathéter du canal artériel de Botal, avec obturateur d'Amplatz	CHOP
39.99.38	Fermeture par cathéter du canal artériel de Botal, autre	CHOP
39.99.39	Opérations d'autres anomalies vasculaires congénitales	CHOP

#### 7.4.15 C05.15\_0

##### C05.15\_0 :

Code	Texte	Type
37.34.10	Ablation lors de tachyarythmie, SAP	CHOP
37.34.11	Ablation lors de tachyarythmie, ablation par radiofréquence conventionnelle	CHOP
37.34.12	Ablation lors de tachyarythmie, ablation par radiofréquence refroidie	CHOP
37.34.13	Ablation lors de tachyarythmie, ablation par d'autres sources d'énergie	CHOP
37.34.15	Ablation lors de tachyarythmie, cryoablation	CHOP
37.34.16	Ablation lors de tachyarythmie, ablation par radiofréquence multipolaire en décalage de phase	CHOP
37.34.19	Ablation lors de tachyarythmie, autre	CHOP
37.34.1C	Ablation lors de tachyarythmie, électroporation irréversible	CHOP

#### 7.4.16 C05.15\_1

##### C05.15\_1 :

Code	Texte	Type
88.72.20	Échocardiographie transœsophagienne, SAP	CHOP
88.72.21	Échocardiographie transœsophagienne, au repos	CHOP
88.72.22	Échocardiographie transœsophagienne, sous épreuve d'effort physique	CHOP
88.72.23	Échocardiographie transœsophagienne, sous épreuve d'effort médicamenteuse	CHOP
88.72.24	Échocardiographie transœsophagienne, avec produit de contraste	CHOP
88.72.25	Échocardiographie transœsophagienne, méthodologie complexe (4D, tissue-doppler, speckle-tracking)	CHOP
88.72.29	Échocardiographie transœsophagienne, autre	CHOP

#### 7.4.17 C05.20\_10

##### C05.20\_10 : Shunt artérioveineux, complexe

Code	Texte	Type
------	-------	------

39.27.11	Mise en place d'une fistule artério-veineuse avec matériel allogène ou alloplastique pour hémodialyse	CHOP
39.27.12	Mise en place d'une fistule AV à l'aide d'une prothèse hybride à deux composants, implantation transluminale percutanée du composant veineux, ainsi qu'implantation du greffon artériel par chirurgie ouverte	CHOP
54.94	Création d'un shunt péritonéo-vasculaire	CHOP

#### 7.4.18 C05.20\_11

##### C05.20\_11 : Shunt artérioveineux, simple fistule ou révision/ablation d'un shunt

Code	Texte	Type
39.27.00	Fistule artério-veineuse pour hémodialyse, SAP	CHOP
39.27.09	Fistule artério-veineuse pour hémodialyse, autre	CHOP
39.27.14	Mise en place d'une fistule artério-veineuse pour hémodialyse, par chirurgie ouverte	CHOP
39.42.11	Ablation lors du remplacement de shunt artério-veineux pour hémodialyse	CHOP
39.42.12	Révision sans remplacement de shunt artério-veineux pour hémodialyse	CHOP

#### 7.4.19 C05.20\_12

##### C05.20\_12 : Shunt artérioveineux, externe ou fermeture d'un shunt artérioveineux

Code	Texte	Type
39.43	Fermeture de shunt artério-veineux pour hémodialyse	CHOP
39.93	Insertion de canule intervasculaire	CHOP

#### 7.4.20 C05.20\_13

##### C05.20\_13 : Révision ou ablation d'un shunt artérioveineux

Code	Texte	Type
39.42.11	Ablation lors du remplacement de shunt artério-veineux pour hémodialyse	CHOP
39.42.12	Révision sans remplacement de shunt artério-veineux pour hémodialyse	CHOP

#### 7.4.21 C05.20\_14

##### C05.20\_14 : Mise en place ou fermeture d'un shunt artérioveineux, externe/simple

Code	Texte	Type
39.27.14	Mise en place d'une fistule artério-veineuse pour hémodialyse, par chirurgie ouverte	CHOP
39.27.15	Mise en place d'une fistule artério-veineuse pour hémodialyse, par voie transluminale percutanée	CHOP
39.43	Fermeture de shunt artério-veineux pour hémodialyse	CHOP
39.93	Insertion de canule intervasculaire	CHOP
39.94.11	Remplacement de canule intervasculaire	CHOP
39.94.12	Révision sans remplacement de canule intervasculaire	CHOP



**7.4.22 C05.25\_30****C05.25\_30 :**

Code	Texte	Type
38.59.20	Crossectomie et stripping de veines variqueuses des membres inférieurs, SAP	CHOP
38.59.21	Crossectomie et stripping de la veine grande saphène	CHOP
38.59.22	Crossectomie et stripping de la veine petite saphène	CHOP
38.59.23	Crossectomie et stripping des veines grande et petite saphène	CHOP

**7.4.23 C05.25\_31****C05.25\_31 :**

Code	Texte	Type
38.59.30	Crossectomie (isolée), SAP	CHOP
38.59.31	Crossectomie (isolée), veine grande saphène	CHOP
38.59.32	Crossectomie (isolée), veine petite saphène	CHOP
38.59.33	Crossectomie (isolée), veines grande et petite saphène	CHOP

**7.4.24 C05.30\_1****C05.30\_1 : Autres interventions cardiothoraciques**

Code	Texte	Type
38.05.21	Incision de veines thoraciques profondes	CHOP
38.07.11	Incision de la veine cave inférieure	CHOP
38.15.00	Endartériectomie d'autres vaisseaux thoraciques, SAP	CHOP
38.15.10	Endartériectomie de l'artère sous-clavière	CHOP
38.15.20	Endartériectomie du tronc brachio-céphalique	CHOP
38.15.30	Endartériectomie de l'artère pulmonaire	CHOP
38.15.40	Endartériectomie de la veine pulmonaire	CHOP
38.15.99	Endartériectomie d'autres vaisseaux thoraciques, autre	CHOP
38.16.00	Endartériectomie et endoveinectomie de vaisseaux abdominaux, SAP	CHOP
38.16.09	Endartériectomie et endoveinectomie de vaisseaux abdominaux, autre	CHOP
38.16.11	Endartériectomie du tronc coeliaque	CHOP
38.16.12	Endartériectomie de l'artère gastrique	CHOP
38.16.13	Endartériectomie de l'artère hépatique	CHOP
38.16.14	Endartériectomie de l'artère splénique	CHOP
38.16.15	Endartériectomie de l'artère rénale	CHOP
38.16.16	Endartériectomie de l'artère mésentérique	CHOP
38.16.17	Endartériectomie de l'artère lombaire	CHOP
38.16.18	Endartériectomie de l'artère iliaque	CHOP
38.16.21	Endoveinectomie de la veine iliaque	CHOP
38.44.11	Réséction de l'aorte abdominale, par voie infrarénale, avec remplacement	CHOP
38.46	Réséction d'artères abdominales, avec remplacement	CHOP
39.25.15	Pontage aorto-ilio-fémoral	CHOP
39.29.20	Pontage ou shunt vasculaire d'artères de membre supérieur	CHOP

## 7.4.25 C05.30\_10

## C05.30\_10 :

Code	Texte	Type
39.50.00	Angioplastie ou athérectomie d'autre(s) vaisseau(x) non-coronaire(s), SAP	CHOP
39.50.10	Angioplastie ou athérectomie d'autre(s) vaisseau(x) non-coronaire(s) par ballonnet, SAP	CHOP
39.50.11	Angioplastie ou athérectomie d'autre(s) vaisseau(x) non-coronaire(s) par ballonnet simple	CHOP
39.50.12	Angioplastie ou athérectomie d'autre(s) vaisseau(x) non-coronaire(s) par ballonnet à lames	CHOP
39.50.13	Angioplastie ou athérectomie d'autre(s) vaisseau(x) non-coronaire(s) par ballonnet de cryoplastie	CHOP
39.50.14	Angioplastie ou athérectomie d'autre(s) vaisseau(x) non-coronaire(s) par ballonnet à élution médicamenteuse	CHOP
39.50.15	Angioplastie ou athérectomie d'autre(s) vaisseau(x) non-coronaire(s), par lithotripsie	CHOP
39.50.19	Angioplastie ou athérectomie d'autre(s) vaisseau(x) non-coronaire(s) par autre ballonnet	CHOP
39.50.20	Angioplastie par laser à lame d'autre(s) vaisseau(x) non-coronaire(s)	CHOP
39.50.21	Angioplastie, thrombectomie d'autre(s) vaisseau(x) non-coronaire(s)	CHOP
39.50.99	Angioplastie ou athérectomie d'autre(s) vaisseau(x) non-coronaire(s), autre	CHOP
39.75.00	Intervention vasculaire transluminale percutanée, autres vaisseaux, SAP	CHOP
39.75.01	Intervention vasculaire percutanée transluminale, autres vaisseaux, ablation de corps étranger par cathéter d'extraction, à panier, etc.	CHOP
39.75.10	Intervention vasculaire transluminale percutanée, autres vaisseaux, emploi de systèmes de cathéters pour recanalisation d'obstructions totales	CHOP
39.75.11	Intervention vasculaire transluminale percutanée, autres vaisseaux, thrombectomie à lame rotative	CHOP
39.75.12	Intervention vasculaire transluminale percutanée, autres vaisseaux, angioplastie au laser	CHOP
39.75.13	Intervention vasculaire transluminale percutanée, autres vaisseaux, système de protection anti-embolie (vaisseaux périphériques ou viscéraux)	CHOP
39.75.14	Intervention vasculaire transluminale percutanée, autres vaisseaux, athérectomie	CHOP
39.75.15	Intervention vasculaire transluminale percutanée, autres vaisseaux, thrombolyse sélective	CHOP
39.75.16	Intervention vasculaire transluminale percutanée, autres vaisseaux, thrombolyse sélective, assistance échographique	CHOP
39.75.20	Intervention vasculaire transluminale percutanée, autres vaisseaux, ablation par radiofréquence délivrée par cathéter dans l'artère rénale	CHOP
39.75.21	Intervention vasculaire transluminale percutanée, autres vaisseaux, ablation circonférentielle par ultrasons par cathéter par l'artère rénale	CHOP
39.75.30	Augmentation de la perfusion cérébrale par clampage endoaortique partiel à ballonnet	CHOP
39.75.99	Intervention vasculaire transluminale percutanée, autres vaisseaux, autre	CHOP
39.76.00	Intervention endovasculaire transluminale percutanée sur vaisseau(x) (extracrânien(s) précérébral(aux), SAP	CHOP
39.76.10	Angioplastie percutanée à ballonnet de vaisseau(x) (extracrânien(s) précérébral(aux)	CHOP
39.76.11	Angioplastie ou athérectomie percutanée de vaisseau(x) (extracrânien(s) précérébral(aux) par lithotripsie	CHOP

39.76.20	Angioplastie percutanée de vaisseau(x) (extracrânien(s) précérébral(aux), système à lame rotative ou multilames	CHOP
39.76.30	Angioplastie percutanée au laser de vaisseau(x) (extracrânien(s) précérébral(aux)	CHOP
39.76.40	Athérectomie percutanée de vaisseau(x) (extracrânien(s) précérébral(aux)	CHOP
39.76.50	Thrombolyse percutanée sélective de vaisseaux extracrâniens de la tête et du cou	CHOP
39.76.60	Thrombectomie percutanée de vaisseau(x) (extracrânien(s) précérébral(aux), SAP	CHOP
39.76.61	Thrombectomie percutanée à lame rotative de vaisseau(x) (extracrânien(s) précérébral(aux)	CHOP
39.76.62	Thrombectomie percutanée de vaisseau(x) extracrânien(s) assistée par stent	CHOP
39.76.69	Thrombectomie percutanée de vaisseau(x) (extracrânien(s) précérébral(aux), autre	CHOP
39.76.70	Extraction endovasculaire percutanée de corps étranger de vaisseaux extracrâniens de la tête et du cou	CHOP
39.76.99	Intervention endovasculaire transluminale percutanée sur vaisseau(x) (extracrânien(s) précérébral(aux), autre	CHOP
39.77.00	Intervention endovasculaire transluminale percutanée sur vaisseau(x) intracrânien(s), SAP	CHOP
39.77.09	Intervention endovasculaire transluminale percutanée sur vaisseau(x) intracrânien(s), autre	CHOP
39.77.10	Angioplastie percutanée à ballonnet de vaisseau(x) intracrânien(s)	CHOP
39.77.20	Bladeangioplastie percutanée de vaisseau(x) intracrânien(s)	CHOP
39.77.30	Angioplastie percutanée au laser de vaisseau(x) intracrânien(s)	CHOP
39.77.40	Athérectomie percutanée de vaisseau(x) intracrânien(s)	CHOP
39.77.50	Thrombolyse percutanée sélective de vaisseau(x) intracrânien(s)	CHOP
39.77.60	Thrombectomie percutanée de vaisseau(x) intracrânien(s), SAP	CHOP
39.77.61	Thrombectomie percutanée à lame rotative de vaisseau(x) intracrânien(s)	CHOP
39.77.62	Thrombectomie percutanée de vaisseau(x) intracrânien(s) assistée par stent	CHOP
39.77.69	Thrombectomie percutanée de vaisseau(x) intracrânien(s), autre	CHOP
39.77.70	Extraction endovasculaire percutanée de corps étranger de vaisseau(x) intracrânien(s)	CHOP
39.77.80	Spasmolyse intra-artérielle transluminale percutanée lors de vasospasmes cérébrovasculaires	CHOP
39.B1.00	Implantation transluminale (percutanée) de stents sans libération de substance médicamenteuse, SAP	CHOP
39.B1.09	Implantation transluminale (percutanée) de stents sans libération de substance médicamenteuse, autre	CHOP
39.B1.11	Implantation transluminale (percutanée) de stents sans libération de substance médicamenteuse, vaisseaux intracrâniens	CHOP
39.B1.22	Implantation transluminale (percutanée) de stents sans libération de substance médicamenteuse, artère carotide SAP	CHOP
39.B1.23	Implantation transluminale (percutanée) de stents sans libération de substance médicamenteuse, artère carotide commune	CHOP
39.B1.25	Implantation transluminale (percutanée) de stents sans libération de substance médicamenteuse, artère carotide interne extracrânienne	CHOP
39.B1.26	Implantation transluminale (percutanée) de stents sans libération de substance médicamenteuse, artère carotide interne extracrânienne avec artère carotide commune	CHOP
39.B1.27	Implantation transluminale (percutanée) de stents sans libération de substance médicamenteuse, artère carotide externe	CHOP
39.B1.28	Implantation transluminale (percutanée) de stents sans libération de substance médicamenteuse, artère vertébrale extracrânienne	CHOP

39.B1.31	Implantation transluminale (percutanée) de stents sans libération de substance médicamenteuse, vaisseaux de l'épaule et du bras	CHOP
39.B1.51	Implantation transluminale (percutanée) de stents sans libération de substance médicamenteuse, vaisseaux de l'avant-bras	CHOP
39.B1.71	Implantation transluminale (percutanée) de stents sans libération de substance médicamenteuse, aorte	CHOP
39.B1.74	Implantation transluminale (percutanée) de stents sans libération de substance médicamenteuse, isthme aortique	CHOP
39.B1.75	Implantation transluminale (percutanée) de stents sans libération de substance médicamenteuse, canal artériel persistant	CHOP
39.B1.81	Implantation transluminale (percutanée) de stents sans libération de substance médicamenteuse, autres vaisseaux thoraciques	CHOP
39.B1.A4	Implantation transluminale (percutanée) de stents sans libération de substance médicamenteuse, artère pulmonaire	CHOP
39.B1.C1	Implantation transluminale (percutanée) de stents sans libération de substance médicamenteuse, autres artères abdominales et pelviennes	CHOP
39.B1.C3	Implantation transluminale (percutanée) de stents sans libération de substance médicamenteuse, artère iliaque	CHOP
39.B1.D1	Implantation transluminale (percutanée) de stents sans libération de substance médicamenteuse, vaisseaux viscéraux	CHOP
39.B1.G1	Implantation transluminale (percutanée) de stents sans libération de substance médicamenteuse, artères de la cuisse	CHOP
39.B1.H1	Implantation transluminale (percutanée) de stents sans libération de substance médicamenteuse, vaisseaux de la jambe	CHOP
39.B1.J3	Implantation transluminale (percutanée) de stents sans libération de substance médicamenteuse, veine pulmonaire	CHOP
39.B1.J7	Implantation transluminale (percutanée) de stents sans libération de substance médicamenteuse, veine cave	CHOP
39.B1.JB	Implantation transluminale (percutanée) de stents sans libération de substance médicamenteuse, autres veines abdominales et pelviennes	CHOP
39.B1.JF	Implantation transluminale (percutanée) de stents sans libération de substance médicamenteuse, veines de la cuisse	CHOP
39.B1.JI	Implantation transluminale (percutanée) de stents sans libération de substance médicamenteuse, veine porte	CHOP
39.B1.L1	Implantation transluminale (percutanée) de stents sans libération de substance médicamenteuse, vaisseaux rachidiens	CHOP
39.B1.M1	Implantation transluminale (percutanée) de stents sans libération de substance médicamenteuse, malformations vasculaires	CHOP
39.B1.M2	Implantation transluminale (percutanée) de stents sans libération de substance médicamenteuse, vaisseaux collatéraux aorto-pulmonaires [MAPCA]	CHOP
39.B1.N1	Implantation transluminale (percutanée) de stents sans libération de substance médicamenteuse, vaisseaux artificiels	CHOP
39.B1.N2	Implantation transluminale (percutanée) de stents sans libération de substance médicamenteuse, shunts aorto-pulmonaires artificiels	CHOP
39.B2.00	Implantation transluminale (percutanée) de stents avec libération de substance médicamenteuse, SAP	CHOP
39.B2.09	Implantation transluminale (percutanée) de stents avec libération de substance médicamenteuse, autre	CHOP
39.B2.11	Implantation transluminale (percutanée) de stents avec libération de substance médicamenteuse, vaisseaux intracrâniens	CHOP
39.B2.22	Implantation transluminale (percutanée) de stents avec libération de substance médicamenteuse, artère carotide SAP	CHOP

39.B2.23	Implantation transluminale (percutanée) de stents avec libération de substance médicamenteuse, artère carotide commune	CHOP
39.B2.25	Implantation transluminale (percutanée) de stents avec libération de substance médicamenteuse, artère carotide interne extracrânienne	CHOP
39.B2.26	Implantation transluminale (percutanée) de stents avec libération de substance médicamenteuse, artère carotide interne extracrânienne avec artère carotide commune	CHOP
39.B2.27	Implantation transluminale (percutanée) de stents avec libération de substance médicamenteuse, artère carotide externe	CHOP
39.B2.28	Implantation transluminale (percutanée) de stents avec libération de substance médicamenteuse, artère vertébrale extracrânienne	CHOP
39.B2.31	Implantation transluminale (percutanée) de stents avec libération de substance médicamenteuse, vaisseaux de l'épaule et du bras	CHOP
39.B2.51	Implantation transluminale (percutanée) de stents avec libération de substance médicamenteuse, vaisseaux de l'avant-bras	CHOP
39.B2.71	Implantation transluminale (percutanée) de stents avec libération de substance médicamenteuse, aorte	CHOP
39.B2.74	Implantation transluminale (percutanée) de stents avec libération de substance médicamenteuse, isthme aortique	CHOP
39.B2.75	Implantation transluminale (percutanée) de stents avec libération de substance médicamenteuse, canal artériel persistant	CHOP
39.B2.81	Implantation transluminale (percutanée) de stents avec libération de substance médicamenteuse, autres vaisseaux thoraciques	CHOP
39.B2.A4	Implantation transluminale (percutanée) de stents avec libération de substance médicamenteuse, artère pulmonaire	CHOP
39.B2.C1	Implantation transluminale (percutanée) de stents avec libération de substance médicamenteuse, autres artères abdominales et pelviennes	CHOP
39.B2.C3	Implantation transluminale (percutanée) de stents avec libération de substance médicamenteuse, artère iliaque	CHOP
39.B2.D1	Implantation transluminale (percutanée) de stents avec libération de substance médicamenteuse, vaisseaux viscéraux	CHOP
39.B2.G1	Implantation transluminale (percutanée) de stents avec libération de substance médicamenteuse, artères de la cuisse	CHOP
39.B2.H1	Implantation transluminale (percutanée) de stents avec libération de substance médicamenteuse, vaisseaux de la jambe	CHOP
39.B2.J3	Implantation transluminale (percutanée) de stents avec libération de substance médicamenteuse, veine pulmonaire	CHOP
39.B2.J7	Implantation transluminale (percutanée) de stents avec libération de substance médicamenteuse, veine cave	CHOP
39.B2.JB	Implantation transluminale (percutanée) de stents avec libération de substance médicamenteuse, autres veines abdominales et pelviennes	CHOP
39.B2.JF	Implantation transluminale (percutanée) de stents avec libération de substance médicamenteuse, veines de la cuisse	CHOP
39.B2.JI	Implantation transluminale (percutanée) de stents avec libération de substance médicamenteuse, veine porte	CHOP
39.B2.L1	Implantation transluminale (percutanée) de stents avec libération de substance médicamenteuse, vaisseaux rachidiens	CHOP
39.B2.M1	Implantation transluminale (percutanée) de stents avec libération de substance médicamenteuse, malformations vasculaires	CHOP
39.B2.M2	Implantation transluminale (percutanée) de stents avec libération de substance médicamenteuse, vaisseaux collatéraux aorto-pulmonaires [MAPCA]	CHOP

39.B2.N1	Implantation transluminale (percutanée) de stents avec libération de substance médicamenteuse, vaisseaux artificiels	CHOP
39.B2.N2	Implantation transluminale (percutanée) de stents avec libération de substance médicamenteuse, shunts aorto-pulmonaires artificiels	CHOP
39.B3.00	Implantation transluminale (percutanée) de stents couverts sans libération de substance médicamenteuse, SAP	CHOP
39.B3.09	Implantation transluminale (percutanée) de stents couverts sans libération de substance médicamenteuse, autre	CHOP
39.B3.11	Implantation transluminale (percutanée) de stents couverts sans libération de substance médicamenteuse, vaisseaux intracrâniens	CHOP
39.B3.22	Implantation transluminale (percutanée) de stents couverts sans libération de substance médicamenteuse, artère carotide SAP	CHOP
39.B3.23	Implantation transluminale (percutanée) de stents couverts sans libération de substance médicamenteuse, artère carotide commune	CHOP
39.B3.25	Implantation transluminale (percutanée) de stents couverts sans libération de substance médicamenteuse, artère carotide interne extracrânienne	CHOP
39.B3.26	Implantation transluminale (percutanée) de stents couverts sans libération de substance médicamenteuse, artère carotide interne extracrânienne avec artère carotide commune	CHOP
39.B3.27	Implantation transluminale (percutanée) de stents couverts sans libération de substance médicamenteuse, artère carotide externe	CHOP
39.B3.28	Implantation transluminale (percutanée) de stents couverts sans libération de substance médicamenteuse, artère vertébrale extracrânienne	CHOP
39.B3.31	Implantation transluminale (percutanée) de stents couverts sans libération de substance médicamenteuse, vaisseaux de l'épaule et du bras	CHOP
39.B3.51	Implantation transluminale (percutanée) de stents couverts sans libération de substance médicamenteuse, vaisseaux de l'avant-bras	CHOP
39.B3.75	Implantation transluminale (percutanée) de stents couverts sans libération de substance médicamenteuse, canal artériel persistant	CHOP
39.B3.81	Implantation transluminale (percutanée) de stents couverts par voie transluminale percutanée sans libération de substance médicamenteuse, autres vaisseaux thoraciques	CHOP
39.B3.C1	Implantation transluminale (percutanée) de stents couverts sans libération de substance médicamenteuse, autres artères abdominales et pelviennes	CHOP
39.B3.C3	Implantation transluminale (percutanée) de stents couverts sans libération de substance médicamenteuse, artère iliaque	CHOP
39.B3.D1	Implantation transluminale (percutanée) de stents couverts sans libération de substance médicamenteuse, vaisseaux viscéraux	CHOP
39.B3.G1	Implantation transluminale (percutanée) de stents couverts sans libération de substance médicamenteuse, artères de la cuisse	CHOP
39.B3.H1	Implantation transluminale (percutanée) de stents couverts sans libération de substance médicamenteuse, vaisseaux de la jambe	CHOP
39.B3.J7	Implantation transluminale (percutanée) de stents couverts sans libération de substance médicamenteuse, veine cave	CHOP
39.B3.JB	Implantation transluminale (percutanée) de stents couverts sans libération de substance médicamenteuse, autres veines abdominales et pelviennes	CHOP
39.B3.JF	Implantation transluminale (percutanée) de stents couverts sans libération de substance médicamenteuse, veines de la cuisse	CHOP
39.B3.JI	Implantation transluminale (percutanée) de stents couverts sans libération de substance médicamenteuse, veine porte	CHOP
39.B3.L1	Implantation transluminale (percutanée) de stents couverts sans libération de substance médicamenteuse, vaisseaux rachidiens	CHOP



39.B3.M1	Implantation transluminale (percutanée) de stents couverts sans libération de substance médicamenteuse, malformations vasculaires	CHOP
39.B3.N1	Implantation transluminale (percutanée) de stents couverts sans libération de substance médicamenteuse, vaisseaux artificiels	CHOP
39.B4.00	Implantation transluminale (percutanée) de stents couverts avec libération de substance médicamenteuse, SAP	CHOP
39.B4.09	Implantation transluminale (percutanée) de stents couverts avec libération de substance médicamenteuse, autre	CHOP
39.B4.11	Implantation transluminale (percutanée) de stents couverts avec libération de substance médicamenteuse, vaisseaux intracrâniens	CHOP
39.B4.22	Implantation transluminale (percutanée) de stents couverts avec libération de substance médicamenteuse, artère carotide SAP	CHOP
39.B4.23	Implantation transluminale (percutanée) de stents couverts avec libération de substance médicamenteuse, artère carotide commune	CHOP
39.B4.25	Implantation transluminale (percutanée) de stents couverts avec libération de substance médicamenteuse, artère carotide interne extracrânienne	CHOP
39.B4.26	Implantation transluminale (percutanée) de stents couverts avec libération de substance médicamenteuse, artère carotide interne extracrânienne avec artère carotide commune	CHOP
39.B4.27	Implantation transluminale (percutanée) de stents couverts avec libération de substance médicamenteuse, artère carotide externe	CHOP
39.B4.28	Implantation transluminale (percutanée) de stents couverts avec libération de substance médicamenteuse, artère vertébrale extracrânienne	CHOP
39.B4.31	Implantation transluminale (percutanée) de stents couverts avec libération de substance médicamenteuse, vaisseaux de l'épaule et du bras	CHOP
39.B4.51	Implantation transluminale (percutanée) de stents couverts avec libération de substance médicamenteuse, vaisseaux de l'avant-bras	CHOP
39.B4.75	Implantation transluminale (percutanée) de stents couverts avec libération de substance médicamenteuse, canal artériel persistant	CHOP
39.B4.81	Implantation transluminale (percutanée) de stents couverts avec libération de substance médicamenteuse, autres vaisseaux thoraciques	CHOP
39.B4.C1	Implantation transluminale (percutanée) de stents couverts avec libération de substance médicamenteuse, autres artères abdominales et pelviennes	CHOP
39.B4.C3	Implantation transluminale (percutanée) de stents couverts avec libération de substance médicamenteuse, artère iliaque	CHOP
39.B4.D1	Implantation transluminale (percutanée) de stents couverts avec libération de substance médicamenteuse, vaisseaux viscéraux	CHOP
39.B4.G1	Implantation transluminale (percutanée) de stents couverts avec libération de substance médicamenteuse, artères de la cuisse	CHOP
39.B4.H1	Implantation transluminale (percutanée) de stents couverts avec libération de substance médicamenteuse, vaisseaux de la jambe	CHOP
39.B4.J7	Implantation transluminale (percutanée) de stents couverts avec libération de substance médicamenteuse, veine cave	CHOP
39.B4.JB	Implantation transluminale (percutanée) de stents couverts avec libération de substance médicamenteuse, autres veines abdominales et pelviennes	CHOP
39.B4.JF	Implantation transluminale (percutanée) de stents couverts avec libération de substance médicamenteuse, veines de la cuisse	CHOP
39.B4.JI	Implantation transluminale (percutanée) de stents couverts avec libération de substance médicamenteuse, veine porte	CHOP
39.B4.L1	Implantation transluminale (percutanée) de stents couverts avec libération de substance médicamenteuse, vaisseaux rachidiens	CHOP

39.B4.M1	Implantation transluminale (percutanée) de stents couverts avec libération de substance médicamenteuse, malformations vasculaires	CHOP
39.B4.N1	Implantation transluminale (percutanée) de stents couverts avec libération de substance médicamenteuse, vaisseaux artificiels	CHOP
39.B5.00	Implantation transluminale (percutanée) de stents Cheatham-Platinum non couverts, SAP	CHOP
39.B5.09	Implantation transluminale (percutanée) de stents Cheatham-Platinum non couverts, autre	CHOP
39.B5.11	Implantation transluminale (percutanée) de stents Cheatham-Platinum non couverts, vaisseaux intracrâniens	CHOP
39.B5.22	Implantation transluminale (percutanée) de stents Cheatham-Platinum non couverts, artère carotide SAP	CHOP
39.B5.23	Implantation transluminale (percutanée) de stents Cheatham-Platinum non couverts, artère carotide commune	CHOP
39.B5.25	Implantation transluminale (percutanée) de stents Cheatham-Platinum non couverts, artère carotide interne extracrânienne	CHOP
39.B5.26	Implantation transluminale (percutanée) de stents Cheatham-Platinum non couverts, artère carotide interne extracrânienne avec artère carotide commune	CHOP
39.B5.27	Implantation transluminale (percutanée) de stents Cheatham-Platinum non couverts, artère carotide externe	CHOP
39.B5.31	Implantation transluminale (percutanée) de stents Cheatham-Platinum non couverts avec libération de substance médicamenteuse, vaisseaux de l'épaule et du bras	CHOP
39.B5.51	Implantation transluminale (percutanée) de stents Cheatham-Platinum non couverts avec libération de substance médicamenteuse, vaisseaux de l'avant-bras	CHOP
39.B5.71	Implantation transluminale (percutanée) de stents Cheatham-Platinum non couverts, aorte	CHOP
39.B5.74	Implantation transluminale (percutanée) de stents Cheatham-Platinum non couverts, isthme aortique	CHOP
39.B5.75	Implantation transluminale (percutanée) de stents Cheatham-Platinum non couverts, canal artériel persistant	CHOP
39.B5.81	Implantation transluminale (percutanée) de stents Cheatham-Platinum non couverts, autres vaisseaux thoraciques	CHOP
39.B5.C1	Implantation transluminale (percutanée) de stents Cheatham-Platinum non couverts, autres artères abdominales et pelviennes	CHOP
39.B5.C3	Implantation transluminale (percutanée) de stents Cheatham-Platinum non couverts, artère iliaque	CHOP
39.B5.D1	Implantation transluminale (percutanée) de stents Cheatham-Platinum non couverts, vaisseaux viscéraux	CHOP
39.B5.G1	Implantation transluminale (percutanée) de stents Cheatham-Platinum non couverts, artères de la cuisse	CHOP
39.B5.H1	Implantation transluminale (percutanée) de stents Cheatham-Platinum non couverts, vaisseaux de la jambe	CHOP
39.B5.J7	Implantation transluminale (percutanée) de stents Cheatham-Platinum non couverts, veine cave	CHOP
39.B5.JB	Implantation transluminale (percutanée) de stents Cheatham-Platinum non couverts, autres veines abdominales et pelviennes	CHOP
39.B5.JF	Implantation transluminale (percutanée) de stents Cheatham-Platinum non couverts, veines de la cuisse	CHOP
39.B5.JI	Implantation transluminale (percutanée) de stents Cheatham-Platinum non couverts, veine porte	CHOP
39.B5.L1	Implantation transluminale (percutanée) de stents Cheatham-Platinum non couverts, vaisseaux rachidiens	CHOP



39.B5.M1	Implantation transluminale (percutanée) de stents Cheatham-Platinum non couverts, malformations vasculaires	CHOP
39.B5.N1	Implantation transluminale (percutanée) de stents Cheatham-Platinum non couverts, vaisseaux artificiels	CHOP
39.B6.00	Implantation transluminale (percutanée) de stents Cheatham-Platinum couverts, SAP	CHOP
39.B6.09	Implantation transluminale (percutanée) de stents Cheatham-Platinum couverts, autre	CHOP
39.B6.11	Implantation transluminale (percutanée) de stents Cheatham-Platinum couverts, vaisseaux intracrâniens	CHOP
39.B6.22	Implantation transluminale (percutanée) de stents Cheatham-Platinum couverts, artère carotide SAP	CHOP
39.B6.23	Implantation transluminale (percutanée) de stents Cheatham-Platinum couverts, artère carotide commune	CHOP
39.B6.25	Implantation transluminale (percutanée) de stents Cheatham-Platinum couverts, artère carotide interne extracrânienne	CHOP
39.B6.26	Implantation transluminale (percutanée) de stents Cheatham-Platinum couverts, artère carotide interne extracrânienne avec artère carotide commune	CHOP
39.B6.27	Implantation transluminale (percutanée) de stents Cheatham-Platinum couverts, artère carotide externe	CHOP
39.B6.31	Implantation transluminale (percutanée) de stents Cheatham-Platinum couverts avec libération de substance médicamenteuse, vaisseaux de l'épaule et du bras	CHOP
39.B6.51	Implantation transluminale (percutanée) de stents Cheatham-Platinum couverts avec libération de substance médicamenteuse, vaisseaux de l'avant-bras	CHOP
39.B6.71	Implantation transluminale (percutanée) de stents Cheatham-Platinum couverts, aorte	CHOP
39.B6.74	Implantation transluminale (percutanée) de stents Cheatham-Platinum couverts, isthme aortique	CHOP
39.B6.75	Implantation transluminale (percutanée) de stents Cheatham-Platinum couverts, canal artériel persistant	CHOP
39.B6.81	Implantation transluminale (percutanée) de stents Cheatham-Platinum couverts, autres vaisseaux thoraciques	CHOP
39.B6.C1	Implantation transluminale (percutanée) de stents Cheatham-Platinum couverts, autres artères abdominales et pelviennes	CHOP
39.B6.C3	Implantation transluminale (percutanée) de stents Cheatham-Platinum couverts, artère iliaque	CHOP
39.B6.D1	Implantation transluminale (percutanée) de stents Cheatham-Platinum couverts, vaisseaux viscéraux	CHOP
39.B6.G1	Implantation transluminale (percutanée) de stents Cheatham-Platinum couverts, artères de la cuisse	CHOP
39.B6.H1	Implantation transluminale (percutanée) de stents Cheatham-Platinum couverts, vaisseaux de la jambe	CHOP
39.B6.J7	Implantation transluminale (percutanée) de stents Cheatham-Platinum couverts, veine cave	CHOP
39.B6.JB	Implantation transluminale (percutanée) de stents Cheatham-Platinum couverts, autres veines abdominales et pelviennes	CHOP
39.B6.JF	Implantation transluminale (percutanée) de stents Cheatham-Platinum couverts, veines de la cuisse	CHOP
39.B6.JI	Implantation transluminale (percutanée) de stents Cheatham-Platinum couverts, veine porte	CHOP
39.B6.L1	Implantation transluminale (percutanée) de stents Cheatham-Platinum couverts, vaisseaux rachidiens	CHOP

39.B6.M1	Implantation transluminale (percutanée) de stents Cheatham-Platinum couverts, malformations vasculaires	CHOP
39.B6.N1	Implantation transluminale (percutanée) de stents Cheatham-Platinum couverts, vaisseaux artificiels	CHOP
39.B7.00	Implantation transluminale (percutanée) de stents à grand lumen non couverts, SAP	CHOP
39.B7.09	Implantation transluminale (percutanée) de stents à grand lumen non couverts, autre	CHOP
39.B7.11	Implantation transluminale (percutanée) de stents à grand lumen non couverts, vaisseaux intracrâniens	CHOP
39.B7.22	Implantation transluminale (percutanée) de stents à grand lumen non couverts, artère carotide SAP	CHOP
39.B7.23	Implantation transluminale (percutanée) de stents à grand lumen non couverts, artère carotide commune	CHOP
39.B7.25	Implantation transluminale (percutanée) de stents à grand lumen non couverts, artère carotide interne extracrânienne	CHOP
39.B7.26	Implantation transluminale (percutanée) de stents à grand lumen non couverts, artère carotide interne extracrânienne avec artère carotide commune	CHOP
39.B7.27	Implantation transluminale (percutanée) de stents à grand lumen non couverts, artère carotide externe	CHOP
39.B7.28	Implantation transluminale (percutanée) de stents à grand lumen non couverts, artère vertébrale extracrânienne	CHOP
39.B7.31	Implantation transluminale (percutanée) de stents à grand lumen non couverts, vaisseaux de l'épaule et du bras	CHOP
39.B7.51	Implantation transluminale (percutanée) de stents à grand lumen non couverts, vaisseaux de l'avant-bras	CHOP
39.B7.71	Implantation transluminale (percutanée) de stents à grand lumen non couverts, aorte	CHOP
39.B7.74	Implantation transluminale (percutanée) de stents à grand lumen non couverts, isthme aortique	CHOP
39.B7.75	Implantation transluminale (percutanée) de stents à grand lumen non couverts, canal artériel persistant	CHOP
39.B7.81	Implantation transluminale (percutanée) de stents à grand lumen non couverts, autres vaisseaux thoraciques	CHOP
39.B7.A4	Implantation transluminale (percutanée) de stents à grand lumen non couverts, artère pulmonaire	CHOP
39.B7.C1	Implantation transluminale (percutanée) de stents à grand lumen non couverts, autres artères abdominales et pelviennes	CHOP
39.B7.C3	Implantation transluminale (percutanée) de stents à grand lumen non couverts, artère iliaque	CHOP
39.B7.D1	Implantation transluminale (percutanée) de stents à grand lumen non couverts, vaisseaux viscéraux	CHOP
39.B7.G1	Implantation transluminale (percutanée) de stents à grand lumen non couverts, artères de la cuisse	CHOP
39.B7.H1	Implantation transluminale (percutanée) de stents à grand lumen non couverts, vaisseaux de la jambe	CHOP
39.B7.J3	Implantation transluminale (percutanée) de stents à grand lumen non couverts, veine pulmonaire	CHOP
39.B7.J7	Implantation transluminale (percutanée) de stents à grand lumen non couverts, veine cave	CHOP
39.B7.JB	Implantation transluminale (percutanée) de stents à grand lumen non couverts, autres veines abdominales et pelviennes	CHOP

39.B7.JF	Implantation transluminale (percutanée) de stents à grand lumen non couverts, veines de la cuisse	CHOP
39.B7.JI	Implantation transluminale (percutanée) de stents à grand lumen non couverts, veine porte	CHOP
39.B7.L1	Implantation transluminale (percutanée) de stents à grand lumen non couverts, vaisseaux rachidiens	CHOP
39.B7.M1	Implantation transluminale (percutanée) de stents à grand lumen non couverts, malformations vasculaires	CHOP
39.B7.M2	Implantation transluminale (percutanée) de stents à grand lumen non couverts, vaisseaux collatéraux aorto-pulmonaires [MAPCA]	CHOP
39.B7.N1	Implantation transluminale (percutanée) de stents à grand lumen non couverts, vaisseaux artificiels	CHOP
39.B7.N2	Implantation transluminale (percutanée) de stents à grand lumen non couverts, shunts aorto-pulmonaires artificiels	CHOP
39.B8.00	Implantation transluminale (percutanée) de stents à grand lumen couverts, SAP	CHOP
39.B8.09	Implantation transluminale (percutanée) de stents à grand lumen couverts, autre	CHOP
39.B8.11	Implantation transluminale (percutanée) de stents à grand lumen couverts, vaisseaux intracrâniens	CHOP
39.B8.22	Implantation transluminale (percutanée) de stents à grand lumen couverts, artère carotide SAP	CHOP
39.B8.23	Implantation transluminale (percutanée) de stents à grand lumen couverts, artère carotide commune	CHOP
39.B8.25	Implantation transluminale (percutanée) de stents à grand lumen couverts, artère carotide interne extracrânienne	CHOP
39.B8.26	Implantation transluminale (percutanée) de stents à grand lumen couverts, artère carotide interne extracrânienne avec artère carotide commune	CHOP
39.B8.27	Implantation transluminale (percutanée) de stents à grand lumen couverts, artère carotide externe	CHOP
39.B8.28	Implantation transluminale (percutanée) de stents à grand lumen couverts, artère vertébrale extracrânienne	CHOP
39.B8.31	Implantation transluminale (percutanée) de stents à grand lumen couverts, vaisseaux de l'épaule et du bras	CHOP
39.B8.51	Implantation transluminale (percutanée) de stents à grand lumen couverts, vaisseaux de l'avant-bras	CHOP
39.B8.71	Implantation transluminale (percutanée) de stents à grand lumen couverts, aorte	CHOP
39.B8.74	Implantation transluminale (percutanée) de stents à grand lumen couverts, isthme aortique	CHOP
39.B8.75	Implantation transluminale (percutanée) de stents à grand lumen couverts, canal artériel persistant	CHOP
39.B8.81	Implantation transluminale (percutanée) de stents à grand lumen couverts, autres vaisseaux thoraciques	CHOP
39.B8.A4	Implantation transluminale (percutanée) de stents à grand lumen couverts, artère pulmonaire	CHOP
39.B8.C1	Implantation transluminale (percutanée) de stents à grand lumen couverts, autres artères abdominales et pelviennes	CHOP
39.B8.C3	Implantation transluminale (percutanée) de stents à grand lumen couverts, artère iliaque	CHOP
39.B8.D1	Implantation transluminale (percutanée) de stents à grand lumen couverts, vaisseaux viscéraux	CHOP
39.B8.G1	Implantation transluminale (percutanée) de stents à grand lumen couverts, artères de la cuisse	CHOP

39.B8.H1	Implantation transluminale (percutanée) de stents à grand lumen couverts, vaisseaux de la jambe	CHOP
39.B8.J3	Implantation transluminale (percutanée) de stents à grand lumen couverts, veine pulmonaire	CHOP
39.B8.J7	Implantation transluminale (percutanée) de stents à grand lumen couverts, veine cave	CHOP
39.B8.JB	Implantation transluminale (percutanée) de stents à grand lumen couverts, autres veines abdominales et pelviennes	CHOP
39.B8.JF	Implantation transluminale (percutanée) de stents à grand lumen couverts, veines de la cuisse	CHOP
39.B8.JI	Implantation transluminale (percutanée) de stents à grand lumen couverts, veine porte	CHOP
39.B8.L1	Implantation transluminale (percutanée) de stents à grand lumen couverts, vaisseaux rachidiens	CHOP
39.B8.M1	Implantation transluminale (percutanée) de stents à grand lumen couverts, malformations vasculaires	CHOP
39.B8.M2	Implantation transluminale (percutanée) de stents à grand lumen couverts, vaisseaux collatéraux aorto-pulmonaires [MAPCA]	CHOP
39.B8.N1	Implantation transluminale (percutanée) de stents à grand lumen couverts, vaisseaux artificiels	CHOP
39.B8.N2	Implantation transluminale (percutanée) de stents à grand lumen couverts, shunts aorto-pulmonaires artificiels	CHOP
39.BA.00	Implantation transluminale (percutanée) de stents à potentiel de croissance non couverts, SAP	CHOP
39.BA.09	Implantation transluminale (percutanée) de stents à potentiel de croissance non couverts, autre	CHOP
39.BA.A4	Implantation transluminale (percutanée) de stents à potentiel de croissance non couverts, artère pulmonaire	CHOP
39.BA.J3	Implantation transluminale (percutanée) de stents à potentiel de croissance non couverts, veine pulmonaire	CHOP
39.BA.M1	Implantation transluminale (percutanée) de stents à potentiel de croissance non couverts, malformations vasculaires	CHOP
39.BA.M2	Implantation transluminale (percutanée) de stents à potentiel de croissance non couverts, vaisseaux collatéraux aorto-pulmonaires [MAPCA]	CHOP
39.BA.N1	Implantation transluminale (percutanée) de stents à potentiel de croissance non couverts, vaisseaux artificiels	CHOP
39.BA.N2	Implantation transluminale (percutanée) de stents à potentiel de croissance non couverts, shunts aorto-pulmonaires artificiels	CHOP
39.BB.00	Implantation transluminale (percutanée) de stents à potentiel de croissance couverts, SAP	CHOP
39.BB.09	Implantation transluminale (percutanée) de stents à potentiel de croissance couverts, autre	CHOP
39.BB.A4	Implantation transluminale (percutanée) de stents à potentiel de croissance couverts, artère pulmonaire	CHOP
39.BB.J3	Implantation transluminale (percutanée) de stents à potentiel de croissance couverts, veine pulmonaire	CHOP
39.BB.M1	Implantation transluminale (percutanée) de stents à potentiel de croissance couverts, malformations vasculaires	CHOP
39.BB.M2	Implantation transluminale (percutanée) de stents à potentiel de croissance couverts, vaisseaux collatéraux aorto-pulmonaires [MAPCA]	CHOP
39.BB.N1	Implantation transluminale (percutanée) de stents à potentiel de croissance couverts, vaisseaux artificiels	CHOP

39.BB.N2	Implantation transluminale (percutanée) de stents à potentiel de croissance couverts, shunts aorto-pulmonaires artificiels	CHOP
39.BE	Implantation transluminale (percutanée) d'un stent auto-expansible de bifurcation, intracrânienne	CHOP
39.BF.00	Implantation transluminale (percutanée) de micro-stents auto-expansibles, SAP	CHOP
39.BF.09	Implantation transluminale (percutanée) de micro-stents auto-expansibles, autre	CHOP
39.BF.11	Implantation transluminale (percutanée) de micro-stents auto-expansibles, vaisseaux intracrâniens	CHOP
39.BF.51	Implantation transluminale (percutanée) de micro-stents auto-expansibles, vaisseaux de l'avant-bras	CHOP
39.BF.H1	Implantation transluminale (percutanée) de micro-stents auto-expansibles, vaisseaux de la jambe	CHOP
39.BG.00	Implantation transluminale (percutanée) de stents en nitinol à maillage monobrin, SAP	CHOP
39.BG.09	Implantation transluminale (percutanée) de stents en nitinol à maillage monobrin, autre	CHOP
39.BG.31	Implantation transluminale (percutanée) de stents en nitinol à maillage monobrin, vaisseaux de l'épaule et du bras	CHOP
39.BG.81	Implantation transluminale (percutanée) de stents en nitinol à maillage monobrin, autres vaisseaux thoraciques	CHOP
39.BG.C1	Implantation transluminale (percutanée) de stents en nitinol à maillage monobrin, autres artères abdominales et pelviennes	CHOP
39.BG.C3	Implantation transluminale (percutanée) de stents en nitinol à maillage monobrin, artère iliaque	CHOP
39.BG.G1	Implantation transluminale (percutanée) de stents en nitinol à maillage monobrin, artères de la cuisse	CHOP
39.BG.H1	Implantation transluminale (percutanée) de stents en nitinol à maillage monobrin, vaisseaux de la jambe	CHOP
39.BH.00	Implantation transluminale (percutanée) de stents pour modulation du flux lors d'anévrismes, SAP	CHOP
39.BH.09	Implantation transluminale (percutanée) de stents pour modulation du flux lors d'anévrismes, autre	CHOP
39.BH.11	Implantation transluminale (percutanée) de stents pour modulation du flux lors d'anévrismes, vaisseaux intracrâniens	CHOP
39.BH.22	Implantation transluminale (percutanée) de stents pour modulation du flux lors d'anévrismes, artère carotide SAP	CHOP
39.BH.23	Implantation transluminale (percutanée) de stents pour modulation du flux lors d'anévrismes, artère carotide commune	CHOP
39.BH.25	Implantation transluminale (percutanée) de stents pour modulation du flux lors d'anévrismes, artère carotide interne extracrânienne	CHOP
39.BH.26	Implantation transluminale (percutanée) de stents pour modulation du flux lors d'anévrismes, artère carotide interne extracrânienne avec artère carotide commune	CHOP
39.BH.27	Implantation transluminale (percutanée) de stents pour modulation du flux lors d'anévrismes, artère carotide externe	CHOP
39.BH.28	Implantation transluminale (percutanée) de stents pour modulation du flux lors d'anévrismes, artère vertébrale extracrânienne	CHOP
39.BH.31	Implantation transluminale (percutanée) de stents pour modulation du flux lors d'anévrismes, vaisseaux de l'épaule et du bras	CHOP
39.BH.51	Implantation transluminale (percutanée) de stents pour modulation du flux lors d'anévrismes, vaisseaux de l'avant-bras	CHOP
39.BH.71	Implantation transluminale (percutanée) de stents pour modulation du flux lors d'anévrismes, aorte	CHOP

39.BH.74	Implantation transluminale (percutanée) de stents pour modulation du flux lors d'anévrismes, isthme de l'aorte	CHOP
39.BH.75	Implantation transluminale (percutanée) de stents pour modulation du flux lors d'anévrismes, canal artériel persistant	CHOP
39.BH.81	Implantation transluminale (percutanée) de stents pour modulation du flux lors d'anévrismes, autres vaisseaux thoraciques	CHOP
39.BH.C1	Implantation transluminale (percutanée) de stents pour modulation du flux lors d'anévrismes, autres artères abdominales et pelviennes	CHOP
39.BH.C3	Implantation transluminale (percutanée) de stents pour modulation du flux lors d'anévrismes, artère iliaque	CHOP
39.BH.D1	Implantation transluminale (percutanée) de stents pour modulation du flux lors d'anévrismes, vaisseaux viscéraux	CHOP
39.BH.G1	Implantation transluminale (percutanée) de stents pour modulation du flux lors d'anévrismes, artères de la cuisse	CHOP
39.BH.H1	Implantation transluminale (percutanée) de stents pour modulation du flux lors d'anévrismes, vaisseaux de la jambe	CHOP
39.BH.J7	Implantation transluminale (percutanée) de stents pour modulation du flux lors d'anévrismes, veine cave	CHOP
39.BH.JB	Implantation transluminale (percutanée) de stents pour modulation du flux lors d'anévrismes, autres veines abdominales et pelviennes	CHOP
39.BH.JF	Implantation transluminale (percutanée) de stents pour modulation du flux lors d'anévrismes, veines de la cuisse	CHOP
39.BH.JI	Implantation transluminale (percutanée) de stents pour modulation du flux lors d'anévrismes, veine porte	CHOP
39.BH.L1	Implantation transluminale (percutanée) de stents pour modulation du flux lors d'anévrismes, vaisseaux rachidiens	CHOP
39.BH.M1	Implantation transluminale (percutanée) de stents pour modulation du flux lors d'anévrismes, malformations vasculaires	CHOP
39.BH.N1	Implantation transluminale (percutanée) de stents pour modulation du flux lors d'anévrismes, vaisseaux artificiels	CHOP

#### 7.4.26 C05.30\_11\_2

##### C05.30\_11\_2 :

Code	Texte	Type
39.C1.12	2 stents implantés	CHOP
39.C1.13	3 stents implantés	CHOP
39.C1.14	4 stents implantés	CHOP
39.C1.15	5 stents implantés	CHOP
39.C1.17	6 stents implantés	CHOP
39.C1.18	7 stents implantés	CHOP
39.C1.1A	8 stents implantés	CHOP
39.C1.1B	9 stents implantés	CHOP
39.C1.1C	10 stents implantés	CHOP
39.C1.1D	11 stents implantés	CHOP
39.C1.1E	12 stents implantés	CHOP
39.C1.1F	13 stents implantés	CHOP
39.C1.1G	14 stents implantés	CHOP
39.C1.1H	15 stents implantés	CHOP

39.C1.1I	16 stents implantés	CHOP
39.C1.1J	17 stents implantés	CHOP
39.C1.1K	18 stents implantés	CHOP
39.C1.1L	19 stents implantés	CHOP
39.C1.1M	20 stents et plus implantés	CHOP

#### 7.4.27 C05.30\_11\_3

##### C05.30\_11\_3 :

Code	Texte	Type
39.C1.14	4 stents implantés	CHOP
39.C1.15	5 stents implantés	CHOP
39.C1.17	6 stents implantés	CHOP
39.C1.18	7 stents implantés	CHOP
39.C1.1A	8 stents implantés	CHOP
39.C1.1B	9 stents implantés	CHOP
39.C1.1C	10 stents implantés	CHOP
39.C1.1D	11 stents implantés	CHOP
39.C1.1E	12 stents implantés	CHOP
39.C1.1F	13 stents implantés	CHOP
39.C1.1G	14 stents implantés	CHOP
39.C1.1H	15 stents implantés	CHOP
39.C1.1I	16 stents implantés	CHOP
39.C1.1J	17 stents implantés	CHOP
39.C1.1K	18 stents implantés	CHOP
39.C1.1L	19 stents implantés	CHOP
39.C1.1M	20 stents et plus implantés	CHOP

#### 7.4.28 C05.30\_2

##### C05.30\_2 : Interventions sur des endoprothèses vasculaires

Code	Texte	Type
39.49.23	Révision sans remplacement d'un implant vasculaire, par chirurgie ouverte	CHOP
39.49.24	Révision sans remplacement d'un implant vasculaire, par voie transluminale percutanée	CHOP
39.71.00	Implantation endovasculaire d'une endoprothèse [stent graft] dans l'aorte abdominale, SAP	CHOP
39.71.09	Implantation endovasculaire d'une endoprothèse [stent graft] dans l'aorte abdominale, autre	CHOP
39.71.21	Implantation endovasculaire d'endoprothèses [stent graft] dans l'aorte abdominale, sans ouverture	CHOP
39.71.22	Implantation endovasculaire d'endoprothèses [stent graft] dans l'aorte abdominale, avec 1 ouverture	CHOP
39.71.23	Implantation endovasculaire d'endoprothèses [stent graft] dans l'aorte abdominale, avec 2 ouvertures	CHOP
39.71.24	Implantation endovasculaire d'endoprothèses [stent graft] dans l'aorte abdominale, avec 3 ouvertures	CHOP



39.71.25	Implantation endovasculaire d'endoprothèses [stent graft] dans l'aorte abdominale, avec 4 ouvertures et plus	CHOP
39.71.31	Implantation endovasculaire d'endoprothèses [stent graft] dans l'aorte abdominale, avec réparation d'une branche vasculaire par technique de greffe parallèle	CHOP
39.71.32	Implantation endovasculaire d'endoprothèses [stents grafts] dans l'aorte abdominale, avec réparation de deux branches vasculaires ou plus par technique de greffe parallèle	CHOP
39.73.00	Implantation endovasculaire d'une endoprothèse [stent graft] dans l'aorte thoracique et thoraco-abdominale, SAP	CHOP
39.73.09	Implantation endovasculaire d'une endoprothèse [stent graft] dans l'aorte thoracique et thoraco-abdominale, autre	CHOP
39.73.31	Implantation endovasculaire d'endoprothèses [stent graft] dans l'aorte thoracique, sans ouverture	CHOP
39.73.32	Implantation endovasculaire d'endoprothèses [stent graft] dans l'aorte thoracique, avec 1 ouverture	CHOP
39.73.33	Implantation endovasculaire d'endoprothèses [stent graft] dans l'aorte thoracique, avec 2 ouvertures	CHOP
39.73.34	Implantation endovasculaire d'endoprothèses [stent graft] dans l'aorte thoracique, avec 3 ouvertures	CHOP
39.73.35	Implantation endovasculaire d'endoprothèses [stent graft] dans l'aorte thoracique, avec 4 ouvertures et plus	CHOP
39.73.36	Implantation endovasculaire d'endoprothèses [stent graft] dans l'aorte thoracique, avec réparation d'une branche vasculaire par technique de greffe parallèle	CHOP
39.73.37	Implantation endovasculaire d'endoprothèses [stents grafts] dans l'aorte thoracique, avec réparation de 2 branches vasculaires et plus par technique de greffe parallèle	CHOP
39.73.41	Implantation endovasculaire d'endoprothèses [stents grafts] dans l'aorte thoraco-abdominale, sans ouverture	CHOP
39.73.42	Implantation endovasculaire d'endoprothèses [stents grafts] dans l'aorte thoraco-abdominale, avec 1 ouverture	CHOP
39.73.43	Implantation endovasculaire d'endoprothèses [stents grafts] dans l'aorte thoraco-abdominale, avec 2 ouvertures	CHOP
39.73.44	Implantation endovasculaire d'endoprothèses [stents grafts] dans l'aorte thoraco-abdominale, avec 3 ouvertures	CHOP
39.73.45	Implantation endovasculaire d'endoprothèses [stents grafts] dans l'aorte thoraco-abdominale, avec 4 ouvertures et plus	CHOP
39.73.46	Implantation endovasculaire d'endoprothèses [stents grafts] dans l'aorte thoraco-abdominale, avec réparation d'une branche vasculaire par technique de greffe parallèle	CHOP
39.73.47	Implantation endovasculaire d'endoprothèses [stents grafts] dans l'aorte thoraco-abdominale, avec réparation de 2 branches vasculaires et plus par technique de greffe parallèle	CHOP

#### 7.4.29 C05.30\_31

#### C05.30\_31 : Interventions ouvertes sur les artères

Code	Texte	Type
38.01	Incision de vaisseaux intracrâniens	CHOP
38.02.00	Incision d'autres vaisseaux de la tête et du cou, SAP	CHOP
38.02.10	Incision d'artères extracrâniennes de la tête et du cou	CHOP
38.02.99	Incision d'autres vaisseaux de la tête et du cou, autre	CHOP
38.03.00	Incision de vaisseaux de membre supérieur, SAP	CHOP



38.03.10	Incision d'artères de membre supérieur, SAP	CHOP
38.03.11	Incision de l'artère axillaire	CHOP
38.03.19	Incision d'autres artères du bras	CHOP
38.03.20	Incision d'artères de l'avant-bras	CHOP
38.03.21	Incision d'artères de la main	CHOP
38.03.99	Incision de vaisseaux de membre supérieur, autre	CHOP
38.04.00	Incision de l'aorte, SAP	CHOP
38.04.10	Incision de l'aorte ascendante et de la crosse aortique	CHOP
38.04.20	Incision de l'aorte descendante	CHOP
38.04.30	Incision de l'aorte abdominale	CHOP
38.04.99	Incision de l'aorte, autre	CHOP
38.05.00	Incision d'autres vaisseaux thoraciques, SAP	CHOP
38.05.10	Incision d'autres artères thoraciques	CHOP
38.05.99	Incision d'autres vaisseaux thoraciques, autre	CHOP
38.06.00	Incision d'artères abdominales, SAP	CHOP
38.06.10	Incision d'artères viscérales, SAP	CHOP
38.06.11	Incision du tronc coeliaque	CHOP
38.06.12	Incision de l'artère gastrique	CHOP
38.06.13	Incision de l'artère hépatique	CHOP
38.06.14	Incision de l'artère splénique	CHOP
38.06.15	Incision de l'artère rénale	CHOP
38.06.16	Incision de l'artère mésentérique	CHOP
38.06.17	Incision de l'artère lombaire	CHOP
38.06.18	Incision de l'artère iliaque	CHOP
38.06.19	Incision d'artères viscérales, autre	CHOP
38.06.99	Incision d'artères abdominales, autre	CHOP
38.08.00	Incision d'artères de membre inférieur, SAP	CHOP
38.08.10	Incision de l'artère fémorale (commune) (superficielle)	CHOP
38.08.11	Incision de l'artère fémorale profonde	CHOP
38.08.12	Incision de l'artère poplitée	CHOP
38.08.99	Incision d'artères de membre inférieur, autre	CHOP
38.10	Endartériectomie et endoveinectomie, site non précisé	CHOP
38.11	Endartériectomie de vaisseaux intracrâniens	CHOP
38.12	Endartériectomie d'autres vaisseaux de la tête et du cou	CHOP
38.13	Endartériectomie de vaisseaux de membre supérieur	CHOP
38.14.00	Endartériectomie de l'aorte, SAP	CHOP
38.14.10	Endartériectomie de l'aorte ascendante et de la crosse aortique	CHOP
38.14.20	Endartériectomie de l'aorte descendante	CHOP
38.14.30	Endartériectomie de l'aorte abdominale	CHOP
38.14.99	Endartériectomie de l'aorte, autre	CHOP
38.15.10	Endartériectomie de l'artère sous-clavière	CHOP
38.15.20	Endartériectomie du tronc brachio-céphalique	CHOP
38.15.30	Endartériectomie de l'artère pulmonaire	CHOP
38.16.11	Endartériectomie du tronc coeliaque	CHOP
38.16.12	Endartériectomie de l'artère gastrique	CHOP
38.16.13	Endartériectomie de l'artère hépatique	CHOP
38.16.14	Endartériectomie de l'artère splénique	CHOP
38.16.15	Endartériectomie de l'artère rénale	CHOP
38.16.16	Endartériectomie de l'artère mésentérique	CHOP
38.16.17	Endartériectomie de l'artère lombaire	CHOP

38.16.18	Endartériectomie de l'artère iliaque	CHOP
38.18.00	Endartériectomie et endoveinectomie de vaisseaux de membre inférieur, SAP	CHOP
38.18.09	Endartériectomie et endoveinectomie de vaisseaux de membre inférieur, autre	CHOP
38.18.10	Endartériectomie de l'artère fémorale (commune) (superficielle)	CHOP
38.18.11	Endartériectomie de l'artère fémorale profonde	CHOP
38.18.12	Endartériectomie de l'artère poplitée	CHOP
38.21	Biopsie de vaisseau sanguin	CHOP

#### 7.4.30 C05.30\_32

##### C05.30\_32 : Reconstruction des voies artérielles

Code	Texte	Type
39.59.32	Autre réparation d'artère vertébrale extracrânienne	CHOP
39.59.33	Autre réparation d'artères extracrâniennes de la tête et du cou, autre	CHOP
39.59.41	Autre réparation d'artères de membre supérieur	CHOP
39.59.60	Autre réparation d'artères abdominales, SAP	CHOP
39.59.81	Autre réparation d'artères de membre inférieur	CHOP

#### 7.4.31 C05.30\_33

##### C05.30\_33 : Occlusion de fistule artérioveineuse

Code	Texte	Type
39.53	Réparation de fistule artério-veineuse	CHOP

#### 7.4.32 C05.30\_34

##### C05.30\_34 : Interventions sur des veines

Code	Texte	Type
38.02.20	Incision de veines extracrâniennes de la tête et du cou, SAP	CHOP
38.02.21	Incision de la veine jugulaire (externe) (interne)	CHOP
38.02.28	Incision d'autres veines extracrâniennes de la tête et du cou	CHOP
38.02.29	Incision de veines extracrâniennes de la tête et du cou, autre	CHOP
38.03.30	Incision de veines de membre supérieur, SAP	CHOP
38.03.31	Incision de la veine axillaire	CHOP
38.03.38	Incision d'autres veines profondes de membre supérieur	CHOP
38.03.39	Incision de veines de membre supérieur, autre	CHOP
38.05.20	Incision de veines thoraciques, SAP	CHOP
38.05.29	Incision de veines thoraciques, autre	CHOP
38.07.00	Incision de veines abdominales, SAP	CHOP
38.07.10	Incision de veines abdominales profondes, SAP	CHOP
38.07.12	Incision de la veine iliaque	CHOP
38.07.19	Incision de veines abdominales profondes, autre	CHOP
38.07.99	Incision de veines abdominales, autre	CHOP
38.09.00	Incision de veines de membre inférieur, SAP	CHOP

38.09.10	Incision de veines profondes de membre inférieur	CHOP
38.09.99	Incision de veines de membre inférieur, autre	CHOP
38.18.21	Endoveinectomie de la veine fémorale	CHOP
39.32.99	Suture de veine, autre	CHOP
39.59.48	Autre réparation d'autres veines profondes du membre supérieur	CHOP
39.59.88	Autre réparation d'autres veines profondes du membre inférieur	CHOP

#### 7.4.33 C05.35\_1

##### C05.35\_1 : Artériographie

Code	Texte	Type
88.41.11	Artériographie cérébrale	CHOP
88.42.10	Artériographie des membres supérieurs et de l'aorte thoracique	CHOP
88.42.11	Artériographie, aorte abdominale	CHOP
88.48.10	Artériographie, angiographie des jambes	CHOP
88.49.00	Artériographie d'autres sites spécifiés, SAP	CHOP
88.49.11	Artériographie, vue d'ensemble des artères du bassin	CHOP
88.49.99	Artériographie d'autres sites spécifiés, autre	CHOP

#### 7.4.34 C05.35\_2

##### C05.35\_2 : Phlébographie

Code	Texte	Type
88.51	Angiographie de la veine cave	CHOP
88.61.10	Phlébographie des veines intracrâniennes	CHOP
88.63.10	Phlébographie de la veine cave supérieure	CHOP
88.67	Phlébographie d'autres sites spécifiés avec matériel de contraste	CHOP
88.69	Phlébographie de veines des membres supérieurs	CHOP

#### 7.4.35 C05.35\_4

##### C05.35\_4 : Angiographie pulmonaire

Code	Texte	Type
88.43	Artériographie d'artère pulmonaire	CHOP

#### 7.4.36 C05.35\_5

##### C05.35\_5 : Artériographie / phlébographie

Code	Texte	Type
88.40	Artériographie sans localisation	CHOP
88.41.11	Artériographie cérébrale	CHOP
88.41.21	Artériographie médullaire	CHOP

88.42.00	Aortographie, SAP	CHOP
88.42.10	Artériographie des membres supérieurs et de l'aorte thoracique	CHOP
88.42.11	Artériographie, aorte abdominale	CHOP
88.42.99	Aortographie, autre	CHOP
88.43	Artériographie d'artère pulmonaire	CHOP
88.44	Artériographies d'autres vaisseaux intrathoraciques	CHOP
88.45	Artériographie rénale	CHOP
88.46	Artériographie du placenta	CHOP
88.47	Artériographie d'autres artères abdominales	CHOP
88.48.00	Artériographie fémorale et des autres artères des membres inférieurs, SAP	CHOP
88.48.10	Artériographie, angiographie des jambes	CHOP
88.48.99	Artériographie fémorale et des autres artères des membres inférieurs, autre	CHOP
88.49.00	Artériographie d'autres sites spécifiés, SAP	CHOP
88.49.11	Artériographie, vue d'ensemble des artères du bassin	CHOP
88.49.99	Artériographie d'autres sites spécifiés, autre	CHOP
88.60	Phlébographie avec matériel de contraste, SAP	CHOP
88.61.00	Phlébographie des veines de la tête et du cou avec matériel de contraste, SAP	CHOP
88.61.10	Phlébographie des veines intracrâniennes	CHOP
88.61.99	Phlébographie des veines de la tête et du cou avec matériel de contraste, autre	CHOP
88.62	Phlébographie pulmonaire avec matériel de contraste	CHOP
88.63.00	Phlébographie d'autres veines intrathoraciques avec matériel de contraste, SAP	CHOP
88.63.10	Phlébographie de la veine cave supérieure	CHOP
88.63.99	Phlébographie d'autres veines intrathoraciques avec matériel de contraste, autre	CHOP
88.65	Phlébographie d'autres veines intra-abdominales avec matériel de contraste	CHOP
88.66	Phlébographie des veines fémorales et des membres inférieurs avec matériel de contraste	CHOP
88.67	Phlébographie d'autres sites spécifiés avec matériel de contraste	CHOP
88.68	Phlébographie d'impédance	CHOP
88.69	Phlébographie de veines des membres supérieurs	CHOP

#### 7.4.37 C05.50\_10

##### C05.50\_10 : Echocardiographie de stress

Code	Texte	Type
88.72.12	Échocardiographie transthoracique, sous épreuve d'effort physique	CHOP
88.72.13	Échocardiographie transthoracique, sous épreuve d'effort médicamenteuse	CHOP
88.72.15	Échocardiographie transthoracique, méthodologie complexe (4D, tissue-doppler, speckle-tracking)	CHOP

#### 7.4.38 C05.50\_11

##### C05.50\_11 : Echocardiographie transthoracique

Code	Texte	Type
88.72.10	Échocardiographie transthoracique, SAP	CHOP
88.72.11	Échocardiographie transthoracique, au repos	CHOP

---

88.72.19 Échocardiographie transthoracique, autre CHOP

---

#### 7.4.39 C05.61\_10

##### C05.61\_10 : Contrôle ICD

Code	Texte	Type
37.20.13	Contrôle cardiaque en présence de défibrillateur cardiovertéur implanté [DCI], avec induction d'arythmie	CHOP
37.20.22	Contrôle cardiaque en présence de défibrillateur cardiovertéur implanté [DCI], avec possibilité de surveillance à distance	CHOP
89.49	Contrôle de défibrillateur cardiaque automatique implantable [AICD]	CHOP

#### 7.4.40 C05.61\_11

##### C05.61\_11 : Contrôle du stimulateur

Code	Texte	Type
37.20.00	Stimulation électrique programmée non-invasive [NIPS], SAP	CHOP
37.20.11	Contrôle cardiaque en présence de pacemaker implanté, avec induction d'arythmie	CHOP
37.20.12	Contrôle cardiaque en présence de pacemaker implanté, avec possibilité de surveillance à distance	CHOP
37.20.99	Stimulation électrique programmée non-invasive [NIPS], autre	CHOP
89.45	Contrôle de stimulateur artificiel	CHOP
89.46	Photoanalyse d'impulsion électrique de stimulateur	CHOP
89.47	Mesure de l'impédance d'électrode de stimulateur	CHOP
89.48	Mesure du seuil d'impulsion en volt ou en ampère d'un stimulateur	CHOP

#### 7.4.41 C05.90\_10

##### C05.90\_10 : Sclérose d'une veine superficielle

Code	Texte	Type
39.92.00	Injection d'un agent sclérosant dans un vaisseau, SAP	CHOP
39.92.11	Injection d'un agent sclérosant dans un vaisseau, ponction directe, à l'aide d'alcool	CHOP
39.92.99	Injection d'un agent sclérosant dans un vaisseau, autre	CHOP

#### 7.4.42 C05.ETA

##### C05.ETA :

Code	Texte	Type
38.59.50	Traitement endoluminal de veines variqueuses	CHOP
38.59.51	Traitement de veines variqueuses par laser endoveineux [EVLT]	CHOP
38.59.52	Ablation endoveineuse de veines variqueuses par radiofréquence	CHOP
38.59.59	Traitement endoluminal de veines variqueuses, autre	CHOP

## 7.5 Codes individuels

Code	Texte	Type
00.43	Intervention sur quatre vaisseaux ou plus	CHOP
00.66.38	Intervention vasculaire transluminale percutanée sur les coronaires, thrombolyse sélective	CHOP
37.0	Péricardiocentèse	CHOP
37.21	Cathétérisme cardiaque droit	CHOP
37.22	Cathétérisme cardiaque gauche	CHOP
37.23	Cathétérisme cardiaque combiné, droit et gauche	CHOP
37.26	Test électrophysiologique invasif par cathéter	CHOP
37.8C	Implantation d'enregistreur d'événements	CHOP
37.8D	Enlèvement d'enregistreur d'événements	CHOP
38.59.10	Ligature, excision et stripping de veines variqueuses et veines perforantes des membres inférieurs (en tant qu'intervention indépendante)	CHOP
39.C1.11	1 stent implanté	CHOP
88.49.10	Angiographie de shunt de dialyse, par ponction directe	CHOP
88.64	Portographie avec matériel de contraste	CHOP
99.10.16	Perfusion quotidienne de substance thrombolytique, jusqu'à 2 jours de traitement	CHOP
99.25.31	Chémo-embolisation	CHOP
99.61	Cardioversion auriculaire	CHOP

## 8 Cap06

### Organes digestifs

#### 8.1 Logique

diagnostic en tableau (Cap06)

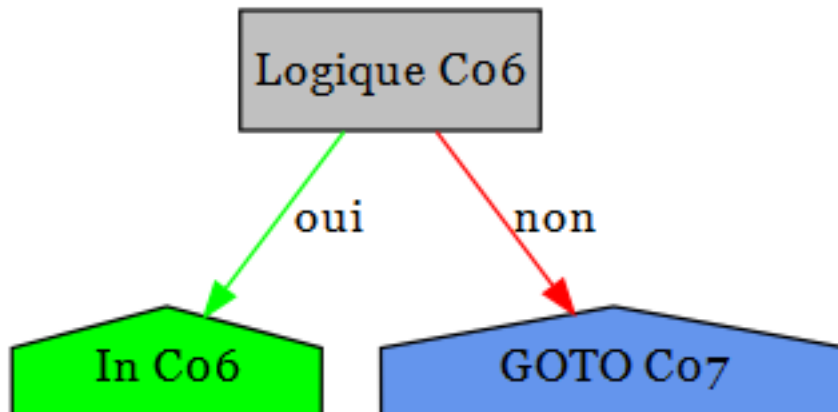

#### 8.2 Diagnostics

##### Cap06 : Organes digestifs

Code	Texte
A00.0	A Vibrio cholerae 01, biovar cholerae
A00.1	A Vibrio cholerae 01, biovar El Tor
A00.9	Choléra, sans précision
A01.0	Fièvre typhoïde
A01.1	Paratyphoïde A
A01.2	Paratyphoïde B
A01.3	Paratyphoïde C
A01.4	Paratyphoïde, sans précision
A02.0	Entérite à Salmonella
A03.0	Shigellose à Shigella dysenteriae
A03.1	Shigellose à Shigella flexneri
A03.2	Shigellose à Shigella boydii
A03.3	Shigellose à Shigella sonnei
A03.8	Autres shigelloses
A03.9	Shigellose, sans précision
A04.0	Infection entéropathogène à Escherichia coli
A04.1	Infection entérotoxigène à Escherichia coli
A04.2	Infection entéro-invasive à Escherichia coli
A04.3	Infection entéro-hémorragique à Escherichia coli
A04.4	Autres infections intestinales à Escherichia coli
A04.5	Entérite à Campylobacter
A04.6	Entérite à Yersinia enterocolitica

- A04.70 Entérocologie à *Clostridium difficile* sans mégacolon, sans autres complications au niveau des organes
- A04.71 Entérocologie à *Clostridium difficile* sans mégacolon, avec d'autres complications au niveau des organes
- A04.72 Entérocologie à *Clostridium difficile* avec mégacolon, sans autres complications organiques
- A04.73 Entérocologie à *Clostridium difficile* avec mégacolon, avec d'autres complications organiques
- A04.79 Entérocologie à *Clostridium difficile*, sans précision
- A04.8 Autres infections intestinales bactériennes précisées
- A04.9 Infection intestinale bactérienne, sans précision
- A05.0 Intoxication alimentaire à staphylocoques
- A05.1 Botulisme
- A05.2 Intoxication alimentaire à *Clostridium perfringens* [*Clostridium welchii*]
- A05.3 Intoxication alimentaire à *Vibrio parahaemolyticus*
- A05.4 Intoxication alimentaire à *Bacillus cereus*
- A05.8 Autres intoxications bactériennes d'origine alimentaire précisées
- A05.9 Intoxication bactérienne d'origine alimentaire, sans précision
- A06.0 Dysenterie amibienne aiguë
- A06.1 Amibiase intestinale chronique
- A06.2 Colite amibienne non dysentérique
- A06.3 Amœbome de l'intestin
- A07.0 Balantidiose
- A07.1 Giardiase [lambliaze]
- A07.2 Cryptosporidiose
- A07.3 Infection à *Isospora*
- A07.8 Autres maladies intestinales précisées, à protozoaires
- A07.9 Maladie intestinale à protozoaires, sans précision
- A08.0 Entérite à rotavirus
- A08.1 Gastroentérite aiguë à norovirus
- A08.2 Entérite à adénovirus
- A08.3 Autres entérites virales
- A08.4 Infections intestinales virales, sans précision
- A08.5 Autres infections intestinales précisées
- A09.0 Gastroentérites et colites autres et non précisées d'origine infectieuse
- A09.9 Gastroentérites et colites autres et non précisées d'origine non précisée
- A18.3 Tuberculose de l'intestin, du péritoine et des ganglions mésentériques
- A21.3 Tularémie gastro-intestinale
- A22.2 Charbon gastro-intestinal
- A42.1 Actinomyose abdominale
- A51.1 Syphilis anale primaire
- A54.6 Infection gonococcique de l'anus et du rectum
- A56.3 Infection à *Chlamydia* de l'anus et du rectum
- B05.4 Rougeole avec complications intestinales
- B08.4 Stomatite vésiculaire avec exanthème, due à un entérovirus
- B33.1 Maladie de la Ross River
- B37.81 Œsophagite à *Candida*
- B46.2 Mucormycose gastro-intestinale
- B48.3 Géotrichose
- B57.3 Maladie de Chagas (chronique) avec atteinte de l'appareil digestif
- B68.0 Infection à *Taenia solium*
- B68.1 Infection à *Taenia saginata*



- B68.9 Infection à *Taenia*, sans précision
- B69.8 Cysticercose, autres localisations
- B69.9 Cysticercose, sans précision
- B70.0 Diphyllbothriase
- B70.1 Sparganose
- B71.0 Hyménolépiase
- B71.1 Infection à *Dipylidium*
- B71.8 Autres infections par cestodes, précisées
- B71.9 Infection par cestodes, sans précision
- B76.0 Ankylostomose
- B76.1 Nécatose
- B76.8 Autres ankylostomiases
- B76.9 Ankylostomiase, sans précision
- B77.0 Ascariase avec complications intestinales
- B77.8 Ascariase avec autres complications
- B77.9 Ascariase, sans précision
- B78.0 Anguillulose intestinale
- B78.7 Anguillulose disséminée
- B78.9 Anguillulose, sans précision
- B79 Infection à *Trichuris trichiuria*
- B80 Oxyurose
- B81.0 Anisakiase
- B81.1 Capillariase intestinale
- B81.2 Trichostrongylose
- B81.3 Angiostrongyloïdose [angiostrongylose] intestinale
- B81.4 Helminthiases intestinales mixtes
- B81.8 Autres helminthiases intestinales précisées
- B82.0 Helminthiase intestinale, sans précision
- B82.9 Parasitose intestinale, sans précision
- C15.0 Tumeur maligne: Œsophage cervical
- C15.1 Tumeur maligne: Œsophage thoracique
- C15.2 Tumeur maligne: Œsophage abdominal
- C15.3 Tumeur maligne: Tiers supérieur de l'œsophage
- C15.4 Tumeur maligne: Tiers moyen de l'œsophage
- C15.5 Tumeur maligne: Tiers inférieur de l'œsophage
- C15.8 Tumeur maligne: Lésion à localisations contiguës de l'œsophage
- C15.9 Tumeur maligne: Œsophage, sans précision
- C16.0 Tumeur maligne: Cardia
- C16.1 Tumeur maligne: Fundus
- C16.2 Tumeur maligne: Corps de l'estomac
- C16.3 Tumeur maligne: Antre pylorique
- C16.4 Tumeur maligne: Pylore
- C16.5 Tumeur maligne: Petite courbure de l'estomac, sans précision
- C16.6 Tumeur maligne: Grande courbure de l'estomac, sans précision
- C16.8 Tumeur maligne: Lésion à localisations contiguës de l'estomac
- C16.9 Tumeur maligne: Estomac, sans précision
- C17.0 Tumeur maligne: Duodénum
- C17.1 Tumeur maligne: Jéjunum
- C17.2 Tumeur maligne: Iléon
- C17.3 Tumeur maligne: Diverticule de Meckel

- C17.8 Tumeur maligne: Lésion à localisations contiguës de l'intestin grêle  
 C17.9 Tumeur maligne: Intestin grêle, sans précision  
 C18.0 Tumeur maligne: Cæcum  
 C18.1 Tumeur maligne: Appendice  
 C18.2 Tumeur maligne: Côlon ascendant  
 C18.3 Tumeur maligne: Angle droit du côlon [hepatica]  
 C18.4 Tumeur maligne: Côlon transverse  
 C18.5 Tumeur maligne: Angle gauche du côlon [splénique]  
 C18.6 Tumeur maligne: Côlon descendant  
 C18.7 Tumeur maligne: Côlon sigmoïde  
 C18.8 Tumeur maligne: Lésion à localisations contiguës du côlon  
 C18.9 Tumeur maligne: Côlon, sans précision  
 C19 Tumeur maligne de la jonction recto-sigmoïdienne  
 C20 Tumeur maligne du rectum  
 C21.0 Tumeur maligne: Anus, sans précision  
 C21.1 Tumeur maligne: Canal anal  
 C21.2 Tumeur maligne: Zone cloacale  
 C21.8 Tumeur maligne: Lésion à localisations contiguës du rectum, de l'anus et du canal anal  
 C26.0 Tumeur maligne: Tractus intestinal, partie non précisée  
 C26.8 Tumeur maligne: Lésion à localisations contiguës de l'appareil digestif  
 C26.9 Tumeur maligne: Sièges mal définis de l'appareil digestif  
 C45.1 Mésothéliome du péritoine  
 C47.4 Tumeur maligne: Nerfs périphériques de l'abdomen  
 C48.0 Tumeur maligne: Rétropéritoine  
 C48.1 Tumeur maligne: Parties précisées du péritoine  
 C48.2 Tumeur maligne: Péritoine, sans précision  
 C48.8 Tumeur maligne: Lésion à localisations contiguës du rétropéritoine et du péritoine  
 C49.4 Tumeur maligne: Tissu conjonctif et autres tissus mous de l'abdomen  
 C76.2 Tumeur maligne: Abdomen  
 C78.4 Tumeur maligne secondaire de l'intestin grêle  
 C78.5 Tumeur maligne secondaire du gros intestin et du rectum  
 C78.6 Tumeur maligne secondaire du rétropéritoine et du péritoine  
 C78.8 Tumeur maligne secondaire des organes digestifs, autres et non précisés  
 D00.1 Carcinoma in situ: Œsophage  
 D00.2 Carcinoma in situ: Estomac  
 D01.0 Carcinoma in situ: Côlon  
 D01.1 Carcinoma in situ: Jonction recto-sigmoïdienne  
 D01.2 Carcinoma in situ: Rectum  
 D01.3 Carcinoma in situ: Anus et canal anal  
 D01.4 Carcinoma in situ: Parties de l'intestin, autres et non précisées  
 D01.7 Carcinoma in situ: Autres organes digestifs précisés  
 D01.9 Carcinoma in situ: Organe digestif, sans précision  
 D12.0 Tumeur bénigne: Cæcum  
 D12.1 Tumeur bénigne: Appendice  
 D12.2 Tumeur bénigne: Côlon ascendant  
 D12.3 Tumeur bénigne: Côlon transverse  
 D12.4 Tumeur bénigne: Côlon descendant  
 D12.5 Tumeur bénigne: Côlon sigmoïde  
 D12.6 Tumeur bénigne: Côlon, sans précision  
 D12.7 Tumeur bénigne: Jonction recto-sigmoïdienne

- D12.8 Tumeur bénigne: Rectum
- D12.9 Tumeur bénigne: Anus et canal anal
- D13.0 Tumeur bénigne: Œsophage
- D13.1 Tumeur bénigne: Estomac
- D13.2 Tumeur bénigne: Duodénum
- D13.3 Tumeur bénigne: Parties de l'intestin grêle, autres et non précisées
- D13.9 Tumeur bénigne: Sièges mal définis de l'appareil digestif
- D17.5 Tumeur lipomateuse bénigne des organes intra-abdominaux
- D18.04 Hémangiome: Système digestif
- D19.1 Tumeur bénigne: Tissu mésothélial du péritoine
- D20.0 Tumeur bénigne: Rétropéritoine
- D20.1 Tumeur bénigne: Péritoine
- D21.4 Tumeur bénigne: Tissu conjonctif et autres tissus mous de l'abdomen
- D37.1 Tumeurs à évolution imprévisible ou inconnue: Estomac
- D37.2 Tumeurs à évolution imprévisible ou inconnue: Intestin grêle
- D37.3 Tumeurs à évolution imprévisible ou inconnue: Appendice
- D37.4 Tumeurs à évolution imprévisible ou inconnue: Côlon
- D37.5 Tumeurs à évolution imprévisible ou inconnue: Rectum
- D37.78 Tumeur de la cavité buccale et des organes digestifs à évolution imprévisible ou inconnue: Autres organes digestifs
- D37.9 Tumeurs à évolution imprévisible ou inconnue: Appareil digestif, sans précision
- D48.3 Tumeurs à évolution imprévisible ou inconnue: Rétropéritoine
- D48.4 Tumeurs à évolution imprévisible ou inconnue: Péritoine
- E16.4 Sécrétion anormale de gastrine
- E73.0 Déficit congénital en lactase
- E73.1 Déficit secondaire en lactase
- E73.8 Autres intolérances au lactose
- E73.9 Intolérance au lactose, sans précision
- E74.1 Anomalies du métabolisme du fructose
- E74.3 Autres anomalies de l'absorption intestinale des hydrates de carbone
- E84.1 Fibrose kystique avec manifestations intestinales
- F45.31 Dysfonctionnement neurovégétatif somatoforme: Appareil digestif haut
- F45.32 Dysfonctionnement neurovégétatif somatoforme: voies digestives basses
- I77.4 Syndrome de compression de l'artère coeliaque
- I85.0 Varices œsophagiennes hémorragiques
- I85.9 Varices œsophagiennes, non hémorragiques
- I86.80 Varices grêliques
- I86.81 Varices coliques
- I86.82 Varices rectales
- I88.0 Lymphadénite mésentérique non spécifique
- I98.2 Varices œsophagiennes et gastriques au cours de maladies classées dans d'autres chapitres, sans indication d'hémorragie
- I98.3 Varices œsophagiennes et gastriques au cours de maladies classées dans d'autres chapitres, avec mention d'hémorragie
- K20 Œsophagite
- K21.0 Reflux gastro-œsophagien avec œsophagite
- K21.9 Reflux gastro-œsophagien sans œsophagite
- K22.0 Achalasie du cardia
- K22.1 Ulcère de l'œsophage
- K22.2 Obstruction de l'œsophage

- K22.3 Perforation de l'œsophage
- K22.4 Dyskinésie de l'œsophage
- K22.5 Diverticule acquis de l'œsophage
- K22.6 Syndrome de Mallory-Weiss
- K22.7 Endobrachyœsophage [œsophage de Barrett]
- K22.80 Fistule de l'œsophage
- K22.81 Hémorragie de l'œsophage
- K22.88 Autres maladies précisées de l'œsophage
- K22.9 Maladie de l'œsophage, sans précision
- K23.0 Œsophagite tuberculeuse
- K23.1 Méga-œsophage au cours de la maladie de Chagas
- K23.8 Atteintes de l'œsophage au cours d'autres maladies classées ailleurs
- K25.0 Ulcère de l'estomac: Aigu avec hémorragie
- K25.1 Ulcère de l'estomac: Aigu avec perforation
- K25.2 Ulcère de l'estomac: Aigu avec hémorragie et perforation
- K25.3 Ulcère de l'estomac: Aigu sans hémorragie ni perforation
- K25.4 Ulcère de l'estomac: Chronique ou non précisé, avec hémorragie
- K25.5 Ulcère de l'estomac: Chronique ou non précisé, avec perforation
- K25.6 Ulcère de l'estomac: Chronique ou non précisé, avec hémorragie et perforation
- K25.7 Ulcère de l'estomac: Chronique sans hémorragie ni perforation
- K25.9 Ulcère de l'estomac: Non précisé comme étant aigu ou chronique, sans hémorragie ni perforation
- K26.0 Ulcère du duodénum: Aigu avec hémorragie
- K26.1 Ulcère du duodénum: Aigu avec perforation
- K26.2 Ulcère du duodénum: Aigu avec hémorragie et perforation
- K26.3 Ulcère du duodénum: Aigu sans hémorragie ni perforation
- K26.4 Ulcère du duodénum: Chronique ou non précisé, avec hémorragie
- K26.5 Ulcère du duodénum: Chronique ou non précisé, avec perforation
- K26.6 Ulcère du duodénum: Chronique ou non précisé, avec hémorragie et perforation
- K26.7 Ulcère du duodénum: Chronique sans hémorragie ni perforation
- K26.9 Ulcère du duodénum: Non précisé comme étant aigu ou chronique, sans hémorragie ni perforation
- K27.0 Ulcère digestif, de siège non précisé: Aigu avec hémorragie
- K27.1 Ulcère digestif, de siège non précisé: Aigu avec perforation
- K27.2 Ulcère digestif, de siège non précisé: Aigu avec hémorragie et perforation
- K27.3 Ulcère digestif, de siège non précisé: Aigu sans hémorragie ni perforation
- K27.4 Ulcère digestif, de siège non précisé: Chronique ou non précisé, avec hémorragie
- K27.5 Ulcère digestif, de siège non précisé: Chronique ou non précisé, avec perforation
- K27.6 Ulcère digestif, de siège non précisé: Chronique ou non précisé, avec hémorragie et perforation
- K27.7 Ulcère digestif, de siège non précisé: Chronique sans hémorragie ni perforation
- K27.9 Ulcère digestif, de siège non précisé: Non précisé comme étant aigu ou chronique, sans hémorragie ni perforation
- K28.0 Ulcère gastro-jéjunal: Aigu avec hémorragie
- K28.1 Ulcère gastro-jéjunal: Aigu avec perforation
- K28.2 Ulcère gastro-jéjunal: Aigu avec hémorragie et perforation
- K28.3 Ulcère gastro-jéjunal: Aigu sans hémorragie ni perforation
- K28.4 Ulcère gastro-jéjunal: Chronique ou non précisé, avec hémorragie
- K28.5 Ulcère gastro-jéjunal: Chronique ou non précisé, avec perforation
- K28.6 Ulcère gastro-jéjunal: Chronique ou non précisé, avec hémorragie et perforation

- K28.7 Ulcère gastro-jéjunal: Chronique sans hémorragie ni perforation
- K28.9 Ulcère gastro-jéjunal: Non précisé comme étant aigu ou chronique, sans hémorragie ni perforation
- K29.0 Gastrite hémorragique aiguë
- K29.1 Autres gastrites aiguës
- K29.2 Gastrite alcoolique
- K29.3 Gastrite chronique superficielle
- K29.4 Gastrite chronique atrophique
- K29.5 Gastrite chronique, sans précision
- K29.6 Autres gastrites
- K29.7 Gastrite, sans précision
- K29.8 Duodénite
- K29.9 Gastro-duodénite, sans précision
- K30 Dyspepsie fonctionnelle
- K31.0 Dilatation aiguë de l'estomac
- K31.10 Sténose pylorique hypertrophique de l'adulte
- K31.11 Sténose pylorique inflammatoire de l'adulte
- K31.12 Sténose pylorique de l'adulte par compression et infiltration
- K31.18 Sténose pylorique de l'adulte, autre et non précisée
- K31.2 Estomac en sablier et sténose de l'estomac
- K31.3 Spasme du pylore, non classé ailleurs
- K31.4 Diverticule gastrique
- K31.5 Obstruction du duodénum
- K31.6 Fistule de l'estomac et du duodénum
- K31.7 Polype de l'estomac et du duodénum
- K31.81 Angiodysplasie de l'estomac et du duodénum sans indication de saignement
- K31.82 Angiodysplasie de l'estomac et du duodénum avec saignement
- K31.88 Autres affections précisées de l'estomac et du duodénum
- K31.9 Maladie de l'estomac et du duodénum, sans précision
- K35.2 Appendicite aiguë avec péritonite généralisée
- K35.30 Appendicite aiguë avec péritonite localisée sans perforation ni rupture
- K35.31 Appendicite aiguë avec péritonite localisée avec perforation ou rupture
- K35.32 Appendicite aiguë avec abcès péritonéal
- K35.8 Appendicite aiguë, sans précision
- K36 Autres formes d'appendicite
- K37 Appendicite, sans précision
- K38.0 Hyperplasie de l'appendice
- K38.1 Concrétions appendiculaires
- K38.2 Diverticule de l'appendice
- K38.3 Fistule de l'appendice
- K38.8 Autres maladies précisées de l'appendice
- K38.9 Maladie de l'appendice, sans précision
- K40.00 Hernie inguinale bilatérale, avec occlusion, sans gangrène: Non précisée comme hernie récidivante
- K40.01 Hernie inguinale bilatérale, avec occlusion, sans gangrène: Hernie récidivante
- K40.10 Hernie inguinale bilatérale, avec gangrène: Non précisée comme hernie récidivante
- K40.11 Hernie inguinale bilatérale, avec gangrène: Hernie récidivante
- K40.20 Hernie inguinale bilatérale, sans occlusion ni gangrène: Non précisée comme hernie récidivante
- K40.21 Hernie inguinale bilatérale, sans occlusion ni gangrène: Hernie récidivante

- K40.30 Hernie inguinale, unilatérale ou sans précision, avec occlusion, sans gangrène: Non précisée comme hernie récidivante
- K40.31 Hernie inguinale, unilatérale ou sans précision, avec occlusion, sans gangrène: Hernie récidivante
- K40.40 Hernie inguinale, unilatérale ou sans précision, avec gangrène: Non précisée comme hernie récidivante
- K40.41 Hernie inguinale, unilatérale ou sans précision, avec gangrène: Hernie récidivante
- K40.90 Hernie inguinale, unilatérale ou sans précision, sans occlusion ni gangrène: Non précisée comme hernie récidivante
- K40.91 Hernie inguinale, unilatérale ou sans précision, sans occlusion ni gangrène: Hernie récidivante
- K41.00 Hernie crurale bilatérale, avec occlusion, sans gangrène: Non précisée comme hernie récidivante
- K41.01 Hernie crurale bilatérale, avec occlusion, sans gangrène: Hernie récidivante
- K41.10 Hernie crurale bilatérale, avec gangrène: Non précisée comme hernie récidivante
- K41.11 Hernie crurale bilatérale, avec gangrène: Hernie récidivante
- K41.20 Hernie crurale bilatérale, sans occlusion ni gangrène: Non précisée comme hernie récidivante
- K41.21 Hernie crurale bilatérale, sans occlusion ni gangrène: Hernie récidivante
- K41.30 Hernie crurale, unilatérale ou sans précision, avec occlusion, sans gangrène: Non précisée comme hernie récidivante
- K41.31 Hernie crurale, unilatérale ou sans précision, avec occlusion, sans gangrène: Hernie récidivante
- K41.40 Hernie crurale, unilatérale ou sans précision, avec gangrène: Non précisée comme hernie récidivante
- K41.41 Hernie crurale, unilatérale ou sans précision, avec gangrène: Hernie récidivante
- K41.90 Hernie crurale, unilatérale ou sans précision, sans occlusion ni gangrène: Non précisée comme hernie récidivante
- K41.91 Hernie crurale, unilatérale ou sans précision, sans occlusion ni gangrène: Hernie récidivante
- K42.0 Hernie ombilicale avec occlusion, sans gangrène
- K42.1 Hernie ombilicale, avec gangrène
- K42.9 Hernie ombilicale, sans occlusion ni gangrène
- K43.0 Hernie incisionnelle avec occlusion, sans gangrène
- K43.1 Hernie incisionnelle avec gangrène
- K43.2 Hernie incisionnelle sans occlusion ni gangrène
- K43.3 Hernie parastomale avec occlusion, sans gangrène
- K43.4 Hernie parastomale, avec gangrène
- K43.5 Hernie parastomale, sans occlusion ni gangrène
- K43.60 Hernie épigastrique avec occlusion, sans gangrène
- K43.68 Autres hernies de la paroi abdominale antérieure avec occlusion, sans gangrène
- K43.69 Hernies de la paroi abdominale antérieure non précisées avec occlusion, sans gangrène
- K43.70 Hernie épigastrique avec gangrène
- K43.78 Autres hernies de la paroi abdominale antérieure avec gangrène
- K43.79 Hernies de la paroi abdominale antérieure non précisées avec gangrène
- K43.90 Hernie épigastrique sans occlusion ni gangrène
- K43.98 Autres hernies de la paroi abdominale antérieure sans occlusion ni gangrène
- K43.99 Hernies de la paroi abdominale antérieure non précisées sans occlusion ni gangrène
- K44.0 Hernie diaphragmatique avec occlusion, sans gangrène
- K44.1 Hernie diaphragmatique, avec gangrène
- K44.9 Hernie diaphragmatique, sans occlusion ni gangrène
- K45.0 Autres hernies abdominales de siège précisé, avec occlusion, sans gangrène

- K45.1 Autres hernies abdominales précisées, avec gangrène
- K45.8 Autres hernies abdominales précisées, sans occlusion ni gangrène
- K46.0 Hernie abdominale non précisée, avec occlusion, sans gangrène
- K46.1 Hernie abdominale non précisée, avec gangrène
- K46.9 Hernie abdominale non précisée, sans occlusion ni gangrène
- K50.0 Maladie de Crohn de l'intestin grêle
- K50.1 Maladie de Crohn du gros intestin
- K50.80 Maladie de Crohn gastrique
- K50.81 Maladie de Crohn de l'œsophage
- K50.82 Maladie de Crohn de l'œsophage et du tractus gastro-intestinal sur plusieurs segments
- K50.88 Autres formes de la maladie de Crohn
- K50.9 Maladie de Crohn, sans précision
- K51.0 Pancolite ulcéreuse (chronique)
- K51.2 Rectite ulcéreuse (chronique)
- K51.3 Recto-sigmoïdite ulcéreuse (chronique)
- K51.4 Polypes inflammatoires du côlon
- K51.5 Colite latérale gauche
- K51.8 Autres recto-colites hémorragiques
- K51.9 Recto-colite hémorragique, sans précision
- K52.0 Gastroentérite et colite dues à une irradiation
- K52.1 Gastroentérite et colite toxiques
- K52.2 Gastroentérite et colite allergiques et alimentaires
- K52.30 Pancolite indéterminée
- K52.31 Colite indéterminée latérale gauche
- K52.32 Colite indéterminée du côlon rectosigmoïde
- K52.38 Autres colites indéterminées
- K52.8 Autres gastroentérites et colites non infectieuses précisées
- K52.9 Gastroentérite et colite non infectieuses, sans précision
- K55.0 Troubles vasculaires aigus de l'intestin
- K55.1 Troubles vasculaires chroniques de l'intestin
- K55.21 Angiodysplasie du côlon: Sans indication de saignement
- K55.22 Angiodysplasie du côlon: Avec saignement
- K55.31 Angiodysplasie de l'intestin grêle sans indication d'une hémorragie
- K55.32 Angiodysplasie de l'intestin grêle avec hémorragie
- K55.8 Autres troubles vasculaires de l'intestin
- K55.9 Trouble vasculaire de l'intestin, sans précision
- K56.0 Iléus paralytique
- K56.1 Invagination
- K56.2 Volvulus
- K56.3 Iléus biliaire
- K56.4 Autres obstructions de l'intestin
- K56.5 Adhérences de l'intestin [brides] avec occlusion
- K56.6 Occlusions intestinales, autres et sans précision
- K56.7 Iléus, sans précision
- K57.02 Diverticulite de l'intestin grêle avec perforation et abcès, sans indication de saignement
- K57.03 Diverticulite de l'intestin grêle avec perforation, abcès et saignement
- K57.10 Diverticulose de l'intestin grêle sans perforation , abcès ou indication de saignement
- K57.11 Diverticulose de l'intestin grêle sans perforation ni abcès, avec saignement
- K57.12 Diverticulite de l'intestin grêle sans perforation , abcès ou indication de saignement
- K57.13 Diverticulite de l'intestin grêle sans perforation ni abcès, avec saignement



- K57.22 Diverticulite du côlon avec perforation et abcès, sans indication de saignement
- K57.23 Diverticulite du colon avec perforation, abcès et saignement
- K57.30 Diverticulose du côlon sans perforation ni abcès, sans indication de saignement
- K57.31 Diverticulose du côlon sans perforation ni abcès, avec saignement
- K57.32 Diverticulite du côlon sans perforation ni abcès, sans indication de saignement
- K57.33 Diverticulite du côlon sans perforation ni abcès, avec saignement
- K57.42 Diverticulite de l'intestin grêle et du côlon avec perforation et abcès sans indication de saignement
- K57.43 Diverticulite de l'intestin grêle et du côlon avec perforation, abcès et saignement
- K57.50 Diverticulose de l'intestin grêle et du côlon sans perforation ni abcès, sans indication de saignement
- K57.51 Diverticulose du grêle et du colon sans perforation ni abcès, avec saignement
- K57.52 Diverticulite de l'intestin grêle et du côlon sans perforation ni abcès, sans indication de saignement
- K57.53 Diverticulite de l'intestin grêle et du côlon sans perforation ni abcès, avec saignement
- K57.82 Diverticulite de l'intestin, siège non précisé, avec perforation et abcès, sans indication de saignement
- K57.83 Diverticulite de l'intestin, siège non précisé, avec perforation, abcès et saignement
- K57.90 Diverticulose de l'intestin, siège non précisé, sans perforation ni abcès, sans indication de saignement
- K57.91 Diverticulose de l'intestin, siège non précisé, sans perforation ni abcès, avec saignement
- K57.92 Diverticulite de l'intestin, siège non précisé, sans perforation ni abcès, sans indication de saignement
- K57.93 Diverticulite de l'intestin, siège non précisé, sans perforation ni abcès, avec saignement
- K58.1 Syndrome de l'intestin irritable, avec diarrhée prédominante [SII-D]
- K58.2 Syndrome de l'intestin irritable, avec constipation prédominante [SII-C]
- K58.3 Syndrome de l'intestin irritable, avec troubles du transit changeants (mixtes) [SII-M]
- K58.8 Syndrome de l'intestin irritable, autre et non précisé
- K59.00 Constipation lors d'un trouble du transit colique
- K59.01 Constipation lors d'un trouble de la défécation
- K59.02 Constipation d'origine médicamenteuse
- K59.09 Constipation, autre et sans précision
- K59.1 Diarrhée fonctionnelle
- K59.2 Intestin neurogène, non classé ailleurs
- K59.3 Mégacôlon, non classé ailleurs
- K59.4 Spasme de l'anus
- K59.8 Autres troubles fonctionnels précisés de l'intestin
- K59.9 Trouble fonctionnel de l'intestin, sans précision
- K60.0 Fissure anale aiguë
- K60.1 Fissure anale chronique
- K60.2 Fissure anale, sans précision
- K60.3 Fistule anale
- K60.4 Fistule rectale
- K60.5 Fistule ano-rectale
- K61.0 Abcès anal
- K61.1 Abcès rectal
- K61.2 Abcès ano-rectal
- K61.3 Abcès ischio-rectal
- K61.4 Abcès intrasphinctérien
- K62.0 Polype anal
- K62.1 Polype rectal



- K62.2 Prolapsus anal
- K62.3 Prolapsus rectal
- K62.4 Sténose de l'anوس et du rectum
- K62.50 Hémorragie de l'anوس
- K62.51 Hémorragie du rectum
- K62.59 Hémorragie ano-rectale, localisation non précisée
- K62.6 Ulcère de l'anوس et du rectum
- K62.7 Rectite due à une irradiation
- K62.8 Autres maladies précisées de l'anوس et du rectum
- K62.9 Maladie de l'anوس et du rectum, sans précision
- K63.0 Abscesses de l'intestin
- K63.1 Perforation de l'intestin (non traumatique)
- K63.2 Fistule de l'intestin
- K63.3 Ulcère de l'intestin
- K63.4 Entéroptose
- K63.5 Polype du côlon
- K63.8 Autres maladies précisées de l'intestin
- K63.9 Maladie de l'intestin, sans précision
- K64.0 Hémorroïdes du premier degré
- K64.1 Hémorroïdes du deuxième degré
- K64.2 Hémorroïdes du troisième degré
- K64.3 Hémorroïdes du quatrième degré
- K64.4 Cicatrices hémorroïdaires cutanées résiduelles
- K64.5 Thrombose veineuse périanale
- K64.8 Autres hémorroïdes
- K64.9 Hémorroïdes, sans autre précision
- K65.00 Péritonite bactérienne spontanée [PBS] (aiguë)
- K65.09 Péritonite aiguë, autres et sans précision
- K65.8 Autres péritonites
- K65.9 Péritonite, sans précision
- K66.0 Adhérences péritonéales
- K66.1 Hémopéritoine
- K66.8 Autres maladies précisées du péritoine
- K66.9 Maladie du péritoine, sans précision
- K67.0 Péritonite à Chlamydia
- K67.1 Péritonite gonococcique
- K67.2 Péritonite syphilitique
- K67.3 Péritonite tuberculeuse
- K67.8 Autres atteintes péritonéales au cours de maladies infectieuses classées ailleurs
- K90.0 Maladie coeliaque
- K90.1 Sprue tropicale
- K90.2 Syndrome de l'anse borgne, non classé ailleurs
- K90.3 Stéatorrhée pancréatique
- K90.4 Malabsorption due à une intolérance, non classée ailleurs
- K90.8 Autres malabsorptions intestinales
- K90.9 Malabsorption intestinale, sans précision
- K91.0 Vomissements consécutifs à une intervention gastro-intestinale
- K91.1 Syndromes consécutifs à une intervention gastrique
- K91.2 Malabsorption post-chirurgicale, non classée ailleurs
- K91.3 Occlusion intestinale post-opératoire, non classée ailleurs

- K91.4 Mauvais résultats fonctionnels d'une colostomie et d'une entérostomie
- K91.80 Inflammation généralisée des muqueuses par immunodéficience
- K91.83 Insuffisances d'anastomoses et sutures après opérations d'autres organes du système digestif
- K91.88 Autres atteintes de l'appareil digestif après des actes médicaux, non classées ailleurs
- K91.9 Atteinte de l'appareil digestif après des actes médicaux, sans précision
- K92.0 Hématémèse
- K92.1 Méléna
- K92.2 Hémorragie gastro-intestinale, sans précision
- K92.8 Autres maladies précisées du système digestif
- K92.9 Maladie du système digestif, sans précision
- K93.0 Atteintes tuberculeuses de l'intestin, du péritoine et des ganglions mésentériques
- K93.1 Mégacôlon au cours de la maladie de Chagas
- K93.21 Stade 1 de maladie aiguë de rejet de l'appareil digestif greffe-contre-hôte
- K93.22 Stade 2 de maladie aiguë de rejet de l'appareil digestif greffe-contre-hôte
- K93.23 Stade 3 de maladie aiguë de rejet de l'appareil digestif greffe-contre-hôte
- K93.24 Stade 4 de maladie aiguë de rejet de l'appareil digestif greffe-contre-hôte
- K93.31 Stade 1 de la maladie GVH chronique des voies digestives
- K93.32 Stade 2 de la maladie GVH chronique des voies digestives
- K93.33 Stade 3 de la maladie GVH chronique des voies digestives
- K93.41 Stade 1 de la maladie GVH chronique de la muqueuse buccale
- K93.42 Stade 2 de la maladie GVH chronique de la muqueuse buccale
- K93.43 Stade 3 de la maladie GVH chronique de la muqueuse buccale
- K93.8 Atteintes d'autres organes digestifs précisés au cours de maladies classées ailleurs
- N80.5 Endométriose de l'intestin
- N82.2 Fistule du vagin à l'intestin grêle
- N82.3 Fistule du vagin au côlon
- N82.4 Autres fistules intestino-génitales chez la femme
- P54.2 Hémorragie rectale néonatale
- P54.3 Autres hémorragies gastro-intestinales néonatales
- P76.0 Syndrome du bouchon méconial
- P76.1 Iléus transitoire du nouveau-né
- P76.2 Occlusion intestinale due à un lait épaissi
- P76.8 Autres occlusions intestinales précisées du nouveau-né
- P76.9 Occlusion intestinale du nouveau-né, sans précision
- P77 Entérocolite nécrosante du fœtus et du nouveau-né
- P78.0 Perforation intestinale périnatale
- P78.1 Autres péritonites néonatales
- P78.3 Diarrhée non infectieuse néonatale
- P78.8 Autres affections périnatales précisées de l'appareil digestif
- P78.9 Affection périnatale de l'appareil digestif, sans précision
- Q39.0 Atrésie de l'œsophage, sans fistule
- Q39.1 Atrésie de l'œsophage avec fistule trachéo-œsophagienne
- Q39.2 Fistule trachéo-œsophagienne congénitale, sans atrésie
- Q39.3 Sténose et rétrécissement congénitaux de l'œsophage
- Q39.4 Ptérygion congénital de l'œsophage
- Q39.5 Dilatation congénitale de l'œsophage
- Q39.6 Diverticule de l'œsophage (congénital)
- Q39.8 Autres malformations congénitales de l'œsophage
- Q39.9 Malformation congénitale de l'œsophage, sans précision
- Q40.0 Sténose hypertrophique congénitale du pylore

- Q40.1 Hernie hiatale congénitale
- Q40.2 Autres malformations congénitales précisées de l'estomac
- Q40.3 Malformation congénitale de l'estomac, sans précision
- Q40.8 Autres malformations congénitales précisées des voies digestives supérieures
- Q40.9 Malformation congénitale des voies digestives supérieures, sans précision
- Q41.0 Absence, atrésie et sténose congénitales du duodénum
- Q41.1 Absence, atrésie et sténose congénitales du jéjunum
- Q41.2 Absence, atrésie et sténose congénitales de l'iléon
- Q41.8 Absence, atrésie et sténose congénitales d'autres localisations précisées de l'intestin grêle
- Q41.9 Absence, atrésie et sténose congénitales de l'intestin grêle, sans précision de localisation
- Q42.0 Absence, atrésie et sténose congénitales du rectum, avec fistule
- Q42.1 Absence, atrésie et sténose congénitales du rectum, sans fistule
- Q42.2 Absence, atrésie et sténose congénitales de l'anus, avec fistule
- Q42.3 Absence, atrésie et sténose congénitales de l'anus, sans fistule
- Q42.8 Absence, atrésie et sténose congénitales d'autres localisations du côlon
- Q42.9 Absence, atrésie et sténose congénitales du côlon, sans précision de localisation
- Q43.0 Diverticule de Meckel
- Q43.1 Maladie de Hirschsprung
- Q43.2 Autres anomalies fonctionnelles congénitales du côlon
- Q43.3 Malformations congénitales de fixation de l'intestin
- Q43.40 Duplication de l'intestin grêle
- Q43.41 Duplication du côlon
- Q43.42 Duplication du rectum
- Q43.49 Duplication de l'intestin, non précisée
- Q43.5 Ectopie de l'anus
- Q43.6 Fistule congénitale du rectum et de l'anus
- Q43.7 Persistance du cloaque
- Q43.8 Autres malformations congénitales précisées de l'intestin
- Q43.9 Malformation congénitale de l'intestin, sans précision
- Q45.8 Autres malformations congénitales précisées de l'appareil digestif
- Q45.9 Malformation congénitale de l'appareil digestif, sans précision
- Q79.2 Exomphale
- Q79.3 Gastroschisis
- Q79.4 Aplasie congénitale de la musculature abdominale
- Q79.5 Autres malformations congénitales de la paroi abdominale
- Q89.3 Situs inversus
- R10.0 Syndrome abdominal aigu
- R10.1 Douleur localisée à la partie supérieure de l'abdomen
- R10.3 Douleur localisée à d'autres parties inférieures de l'abdomen
- R10.4 Douleurs abdominales, autres et non précisées
- R11 Nausées et vomissements
- R12 Pyrosis
- R13.0 Dysphagie nécessitant une surveillance pendant la prise de nourriture
- R13.1 Dysphagie sur trachéostomie nécessitant une aspiration avec canule trachéale (partiellement) obstruée
- R13.9 Dysphagies, autres et non précisés
- R14 Flatulence et troubles apparentés
- R15 Incontinence des matières fécales
- R19.0 Tuméfaction et masse intra-abdominales et pelviennes
- R19.1 Bruits abdominaux anormaux

- R19.2 Péristaltisme apparent
- R19.3 Contracture abdominale
- R19.4 Modification du transit intestinal
- R19.5 Autres anomalies des matières fécales
- R19.80 Le syndrome du compartiment abdominal
- R19.88 Autres symptômes précis du système digestif et de l'abdomen
- R85.0 Résultats anormaux de prélèvements effectués sur l'appareil digestif et la cavité abdominale: Taux anormal d'enzymes
- R85.1 Résultats anormaux de prélèvements effectués sur l'appareil digestif et la cavité abdominale: Taux anormal d'hormones
- R85.2 Résultats anormaux de prélèvements effectués sur l'appareil digestif et la cavité abdominale: Taux anormal de drogues, autres substances médicamenteuses ou biologiquement actives
- R85.3 Résultats anormaux de prélèvements effectués sur l'appareil digestif et la cavité abdominale: Taux anormal de substances d'origine principalement non médicinale
- R85.4 Résultats anormaux de prélèvements effectués sur l'appareil digestif et la cavité abdominale: Résultats immunologiques anormaux
- R85.5 Résultats anormaux de prélèvements effectués sur l'appareil digestif et la cavité abdominale: Résultats microbiologiques anormaux
- R85.6 Résultats anormaux de prélèvements effectués sur l'appareil digestif et la cavité abdominale: Résultats cytologiques anormaux
- R85.7 Résultats anormaux de prélèvements effectués sur l'appareil digestif et la cavité abdominale: Résultats histologiques anormaux
- R85.8 Résultats anormaux de prélèvements effectués sur l'appareil digestif et la cavité abdominale: Autres résultats anormaux
- R85.9 Résultats anormaux de prélèvements effectués sur l'appareil digestif et la cavité abdominale: Résultat anormal, sans précision
- R93.3 Résultats anormaux d'imagerie diagnostique d'autres parties des voies digestives
- R93.5 Résultats anormaux d'imagerie diagnostique d'autres parties de l'abdomen, y compris l'espace rétropéritonéal
- S27.83 Lésion traumatique d'autres organes et structures intrathoraciques précisés: Œsophage, partie thoracique
- S36.3 Lésion traumatique de l'estomac
- S36.40 Lésion traumatique de l'intestin grêle: Intestin grêle, partie non précisée
- S36.41 Lésion traumatique de l'intestin grêle: Duodénum
- S36.49 Lésion traumatique de l'intestin grêle: Autres parties et parties multiples de l'intestin grêle
- S36.50 Lésion traumatique du côlon: Gros intestin/côlon, partie non précisée
- S36.51 Lésion traumatique du côlon: Côlon ascendant
- S36.52 Lésion traumatique du côlon: Côlon transverse
- S36.53 Lésion traumatique du côlon: Côlon descendant
- S36.54 Lésion traumatique du côlon: Côlon sigmoïde
- S36.59 Lésion traumatique du côlon: Autres parties et parties multiples du gros intestin
- S36.6 Lésion traumatique du rectum
- S36.7 Lésion traumatique de multiples organes intra-abdominaux
- S36.81 Lésion traumatique: Péritoine
- S36.82 Lésion traumatique: Mésentère
- S36.83 Lésion traumatique: Rétropéritoine
- S36.88 Lésion traumatique: Autres organes intra-abdominaux
- S36.9 Lésion traumatique d'un organe intra-abdominal non précisé
- T18.1 Corps étranger dans l'œsophage
- T18.2 Corps étranger dans l'estomac

---

T18.3	Corps étranger dans l'intestin grêle
T18.4	Corps étranger dans le côlon
T18.5	Corps étranger dans l'anus et le rectum
T18.8	Corps étranger de localisations autres et multiples dans les voies digestives
T18.9	Corps étranger dans les voies digestives, partie non précisée
T28.1	Brûlure de l'œsophage
T28.2	Brûlure d'autres parties des voies digestives
T28.6	Corrosion de l'œsophage
T28.7	Corrosion d'autres parties des voies digestives
T61.0	Ciguatera
T61.1	Intoxication par poissons scombridés
T61.2	Autres intoxications par poissons et coquillages
T61.8	Effets toxiques d'autres fruits de mer
T61.9	Effets toxiques d'un fruit de mer non précisé
T62.0	Effet toxique: Champignons ingérés
T62.1	Effet toxique: Baies ingérées
T62.2	Effet toxique: Autres (parties de) plantes ingérées
T62.8	Effet toxique: Autres substances nocives précisées absorbées par le biais d'aliments
T62.9	Effet toxique: Substance nocive absorbée par le biais d'aliment, sans précision
T85.50	Complication mécanique de prothèses, implants et greffes à l'œsophage
T85.51	Complication mécanique de prothèses, implants et greffes dans d'autres parties du tractus gastro-intestinal supérieur
T85.52	Complication mécanique de prothèses, implants ou greffes dans le tractus gastro-intestinal inférieur
T85.53	Complication mécanique de prothèses, implants ou greffes dans les voies biliaires
T85.54	Complication mécanique de prothèses, implants ou greffes au pancréas
T85.59	Complication mécanique de prothèses, implants ou greffes gastro-intestinaux, localisation non précisée
T85.74	Infection et réaction inflammatoire dues à une sonde de gastrostomie endoscopique percutanée [sonde PEG]
T85.76	Infection et réaction inflammatoire dues à d'autres prothèses, implants ou greffes internes dans une autre partie du tractus gastro-intestinal
T86.88	Echec et rejet d'autres organes et tissus greffés: Autres organes ou tissus greffés
T91.4	Séquelles de lésion traumatique d'organes intrathoraciques
T91.5	Séquelles de lésion traumatique d'organes intra-abdominaux et pelviens
U69.40	Infection récurrente par <i>Clostridium difficile</i>
Z43.1	Surveillance de gastrostomie
Z43.2	Surveillance d'iléostomie
Z43.3	Surveillance de colostomie
Z43.4	Surveillance d'autres stomies de l'appareil digestif
Z46.5	Mise en place et ajustement d'une iléostomie et autres dispositifs gastro-intestinaux
Z90.3	Absence acquise de partie d'estomac

---

### 8.3 Forfaits

#### 8.3.1 C06.00

Forfait	Texte
C06.00A	Appendicectomie, interventions laparoscopiques
C06.00B	Interventions par laparotomie, interventions avec adhésiolyse ou chirurgies rectales
C06.00C	Cathéter péritonéal et autres interventions sur l'abdomen

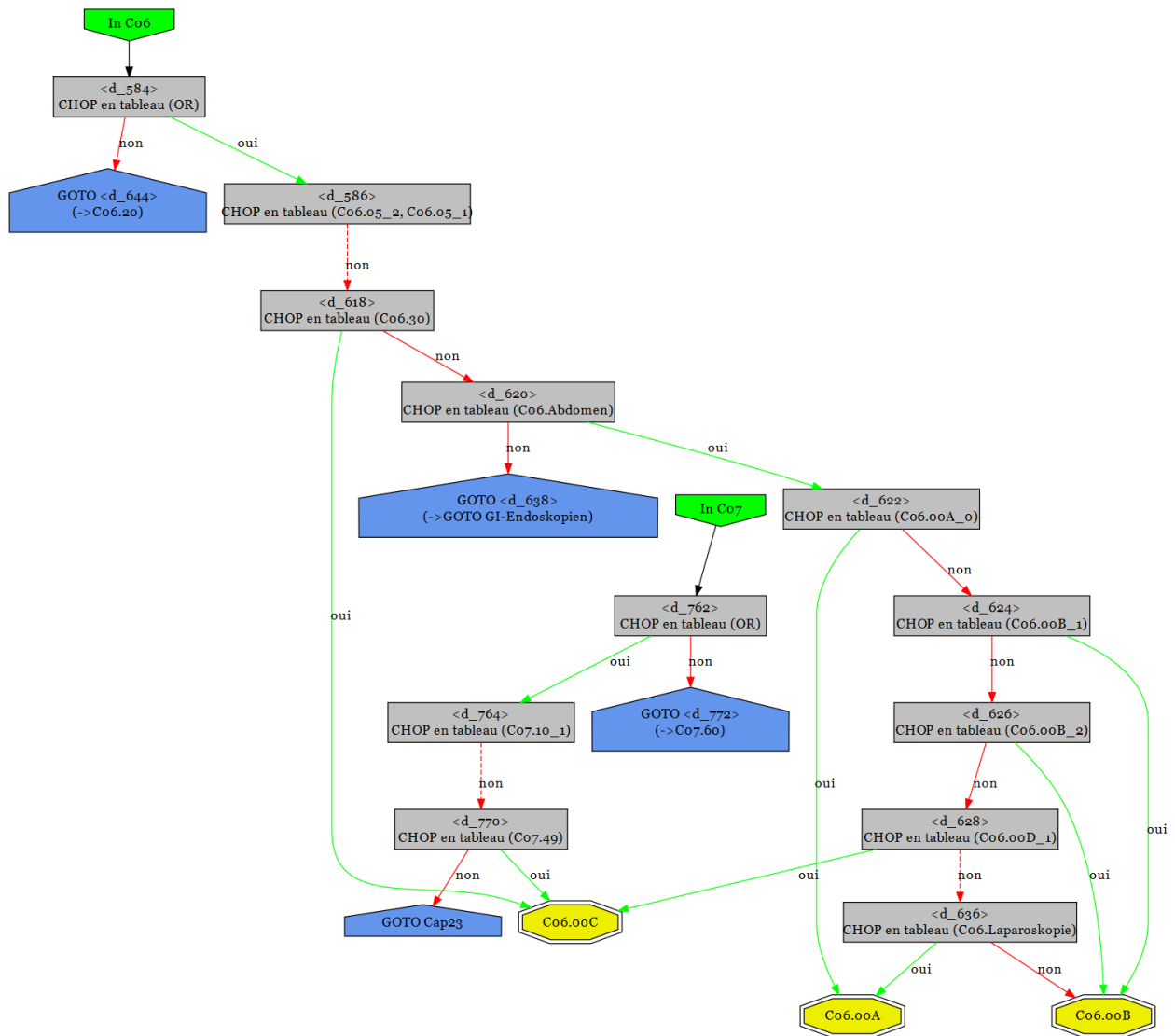

8.3.2 C06.05

Forfait	Texte
C06.05A	Traitement chirurgical de hernie, laparoscopique bilatéral
C06.05B	Traitement chirurgical de hernie, ouvert, bil. ou laparoscopique unilatéral
C06.05C	Traitement chirurgical de hernie, ouvert, unilatéral

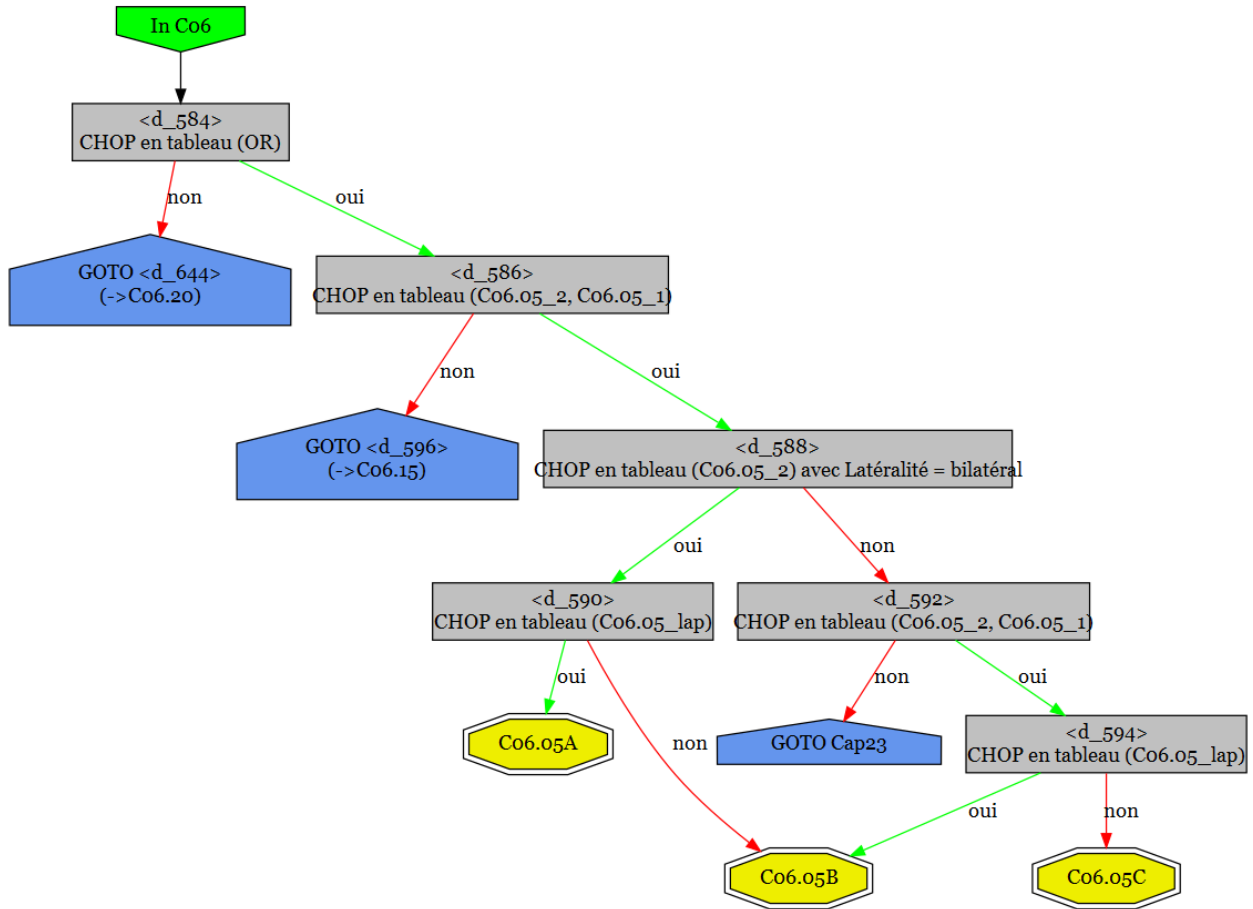

**8.3.3 C06.10**

---

Forfait	Texte
C06.10A	Drainage transanal/transvaginal d'un abcès rétropéritonéal ou par paroi abdominale ouverte
C06.10B	Drainage d'un abcès périanal, supralévatorien ou infralévatorien avec anoscopie/rectoscopie ou anesthésie par l'anesthésiste
C06.10C	Drainage d'un abcès périanal, infralévatorien

---



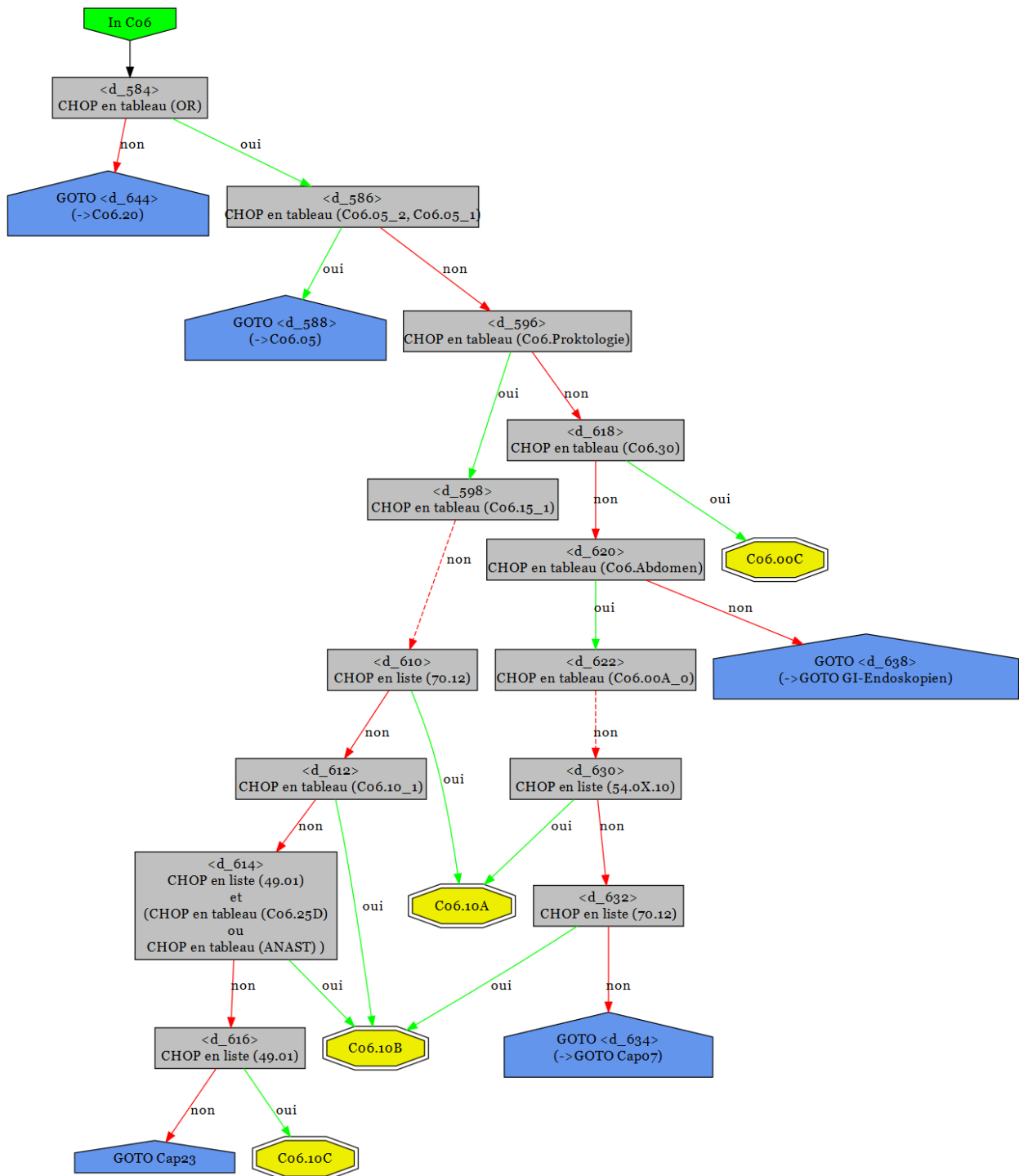

8.3.4 C06.15

Forfait	Texte
C06.15A	Sphinctéroplastie et sphinctérectomie anales, âge < 16 ans
C06.15B	Cure de prolapsus anal, traitement chirurgical d'un réseau de fistules anorectales et hémorroïdectomie radicale
C06.15C	Sphinctérotomie anale et autres interventions complexes sur l'anus

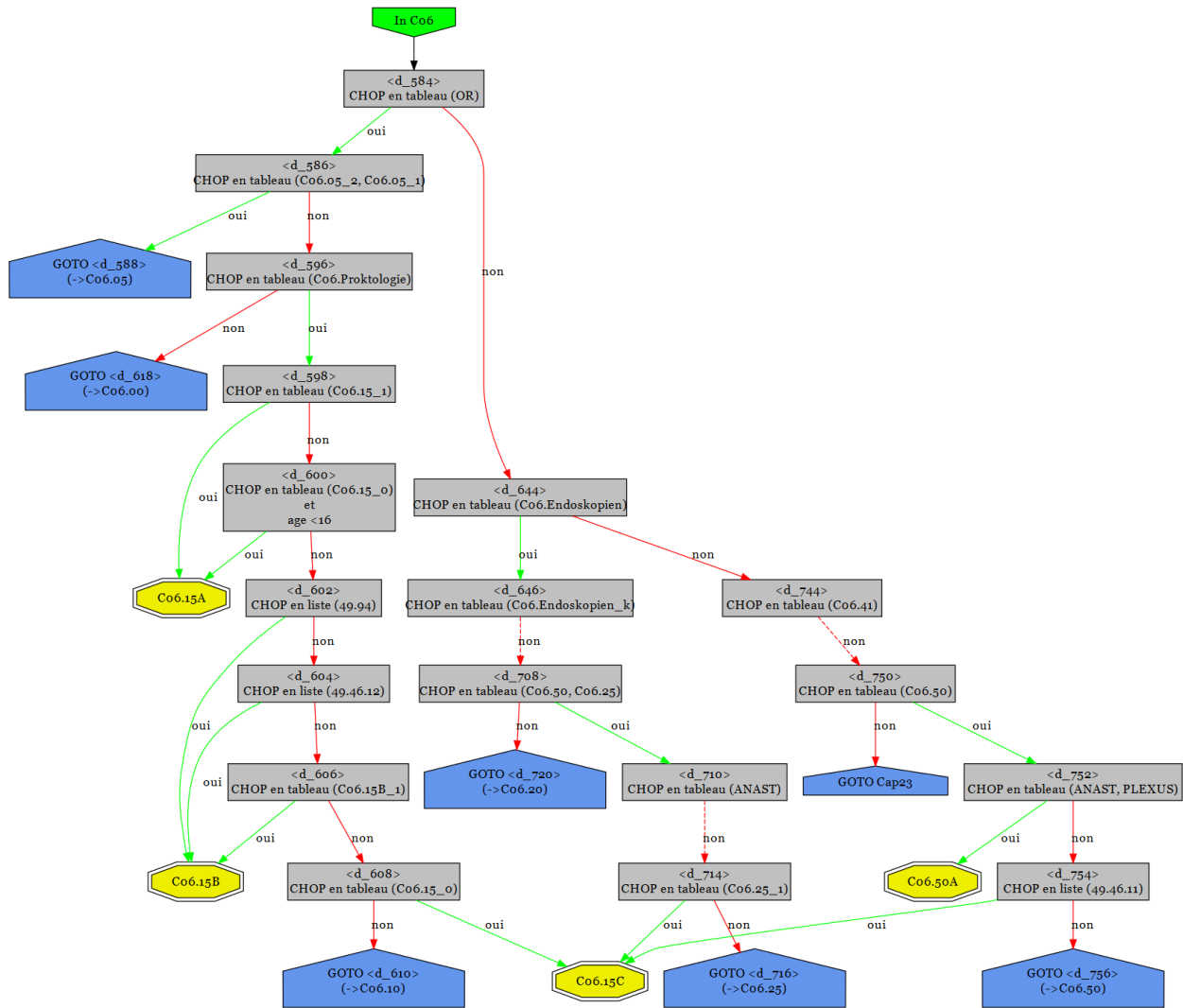

**8.3.5 C06.20**

Forfait	Texte
C06.20A	Interventions entéroscopiques complexes, anesthésie par l'anesthésiste
C06.20B	Interventions entéroscopiques complexes ou œsophagoscopie, gastroscopie, coloscopie, anoscopie ou rectoscopie, anesthésie par l'anesthésiste
C06.20C	Interventions entéroscopiques, âge < 16 ans
C06.20D	Œsophagoscopie, gastroscopie ou coloscopie simple
C06.20E	Anoscopie ou rectoscopie simple

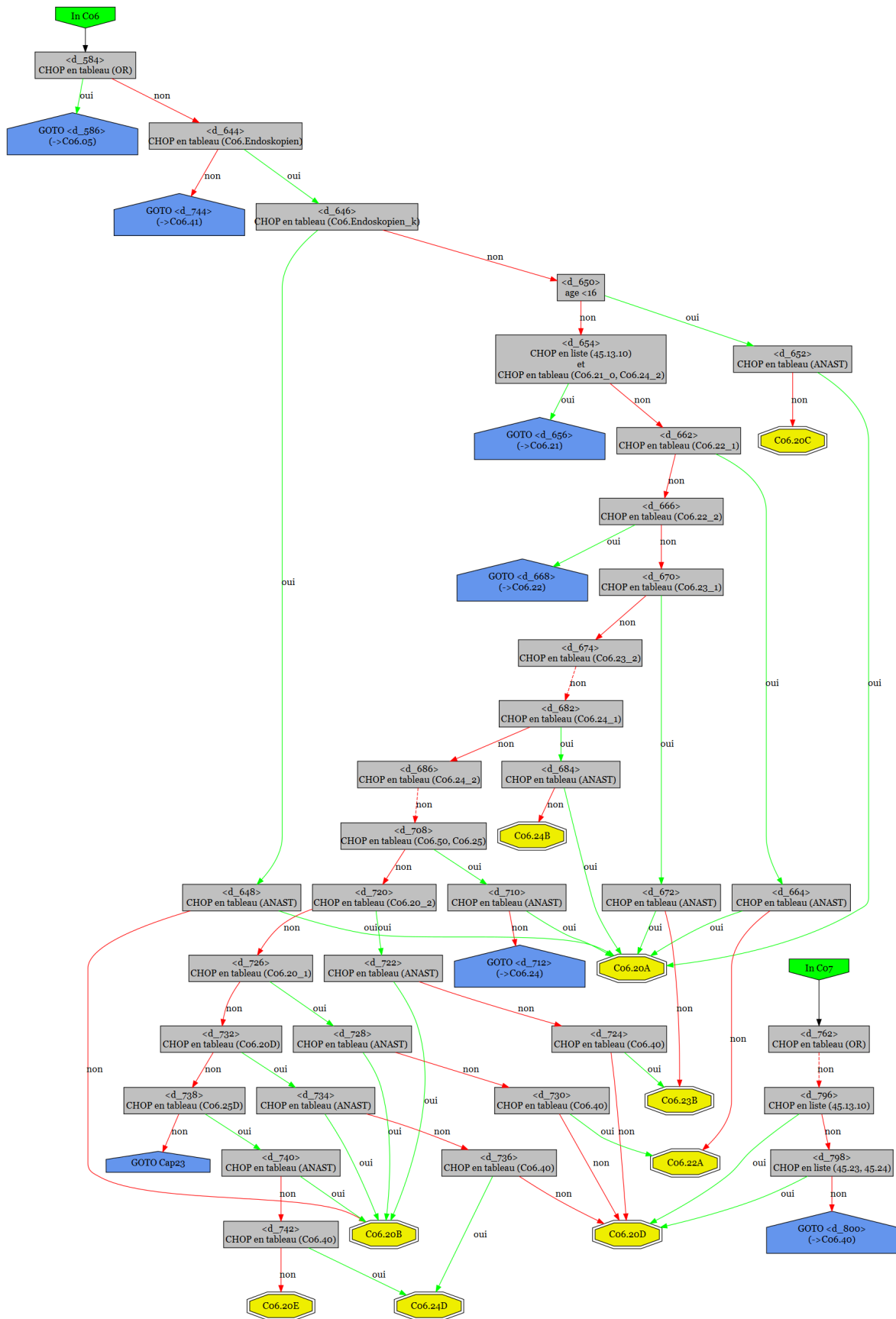

8.3.6 C06.21

Forfait	Texte
C06.21A	Gastro-coloscopie combinée, anesthésie par l'anesthésiste
C06.21B	Gastro-coloscopie combinée avec avulsion de polype(s)
C06.21C	Autre gastro-coloscopie combinée

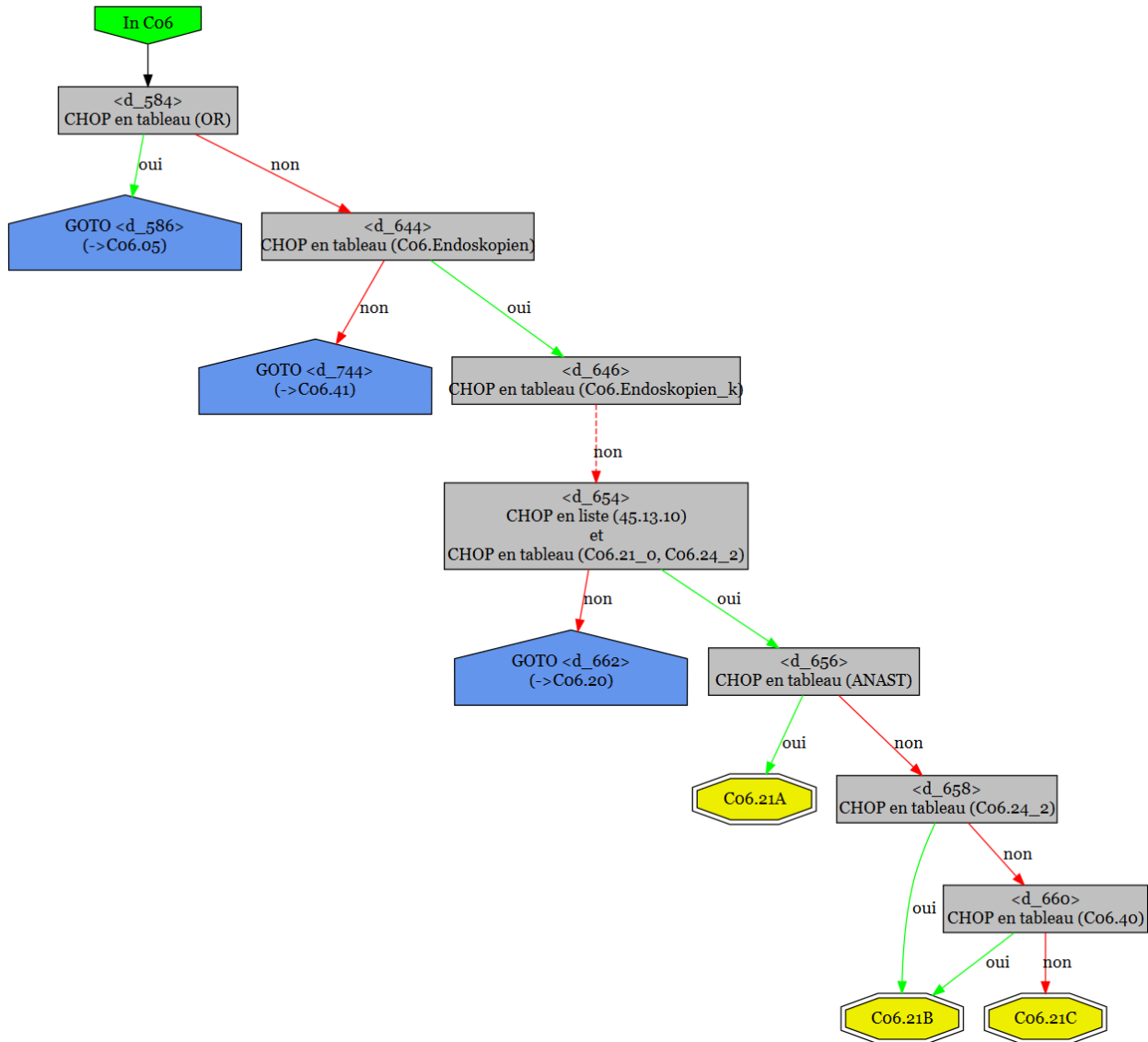

8.3.7 C06.22

Forfait	Texte
C06.22A	Œsophagoscopie avec biopsie de muqueuse, dilatation ou ligature de varices, anesthésie par l’anesthésiste
C06.22B	Œsophagoscopie avec biopsie de muqueuse, endosonographie, ligature ou dilatation de varices

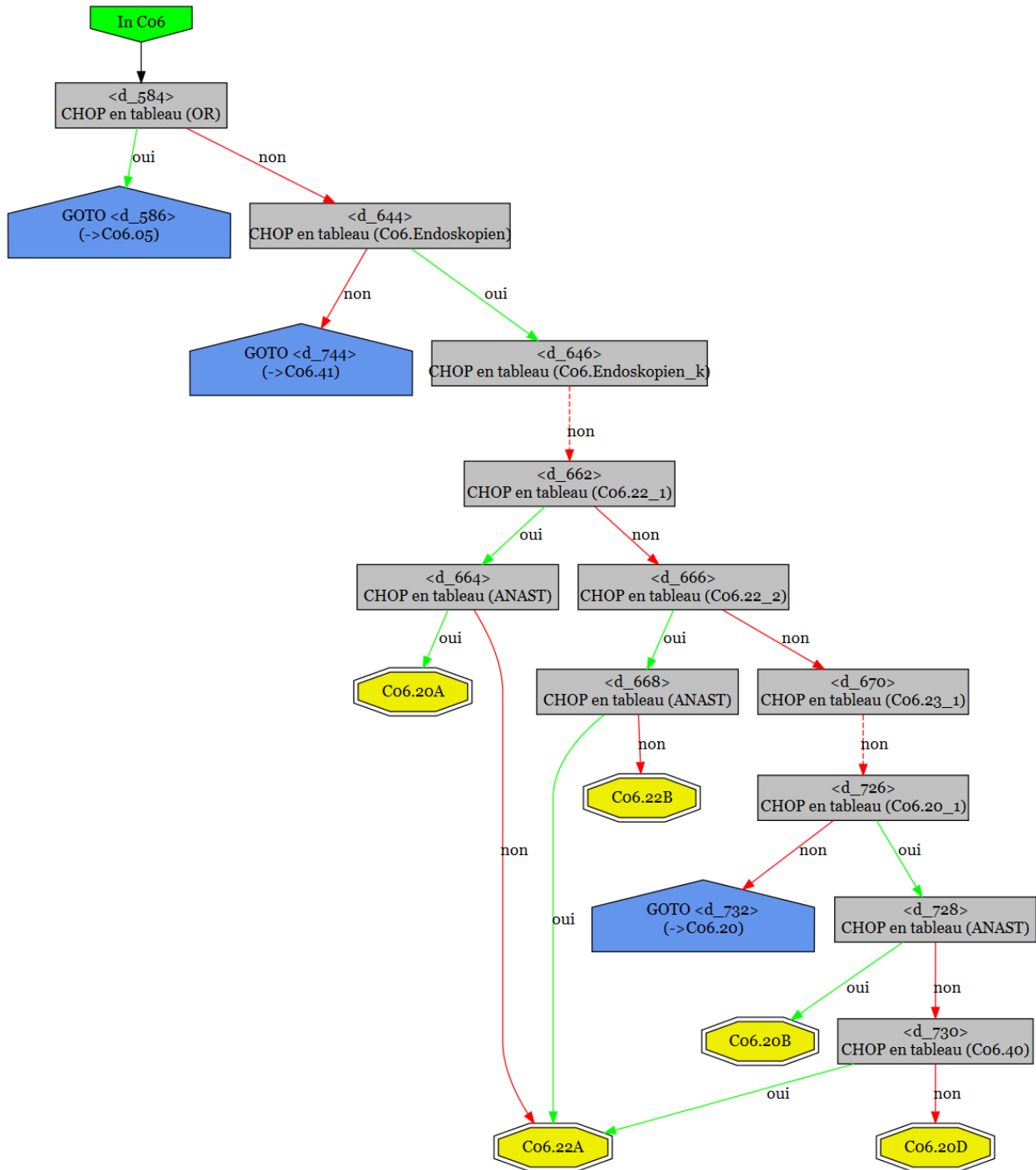

**8.3.8 C06.23**

Forfait	Texte
C06.23A	Gastrosopie, mesures d'hémostase comprises, sur sonde de gastrostomie percutanée endoscopique/gastro-intestinale, traitement de lésions, anesthésie par l'anesthésiste
C06.23B	Gastrosopie, mesures d'hémostase comprises, sondes de gastrostomie percutanée endoscopique, traitement de lésions, dilatation par ballonnet, ablation de corps étranger(s) et endosonographie ou gastroscopie avec traitement de varices ou biopsie de muqueuse, anesthésie par l'anesthésiste
C06.23C	Gastrosopie avec traitement de varices ou biopsie de muqueuse ou avec mesures sur sonde de gastrostomie percutanée endoscopique/gastro-intestinale

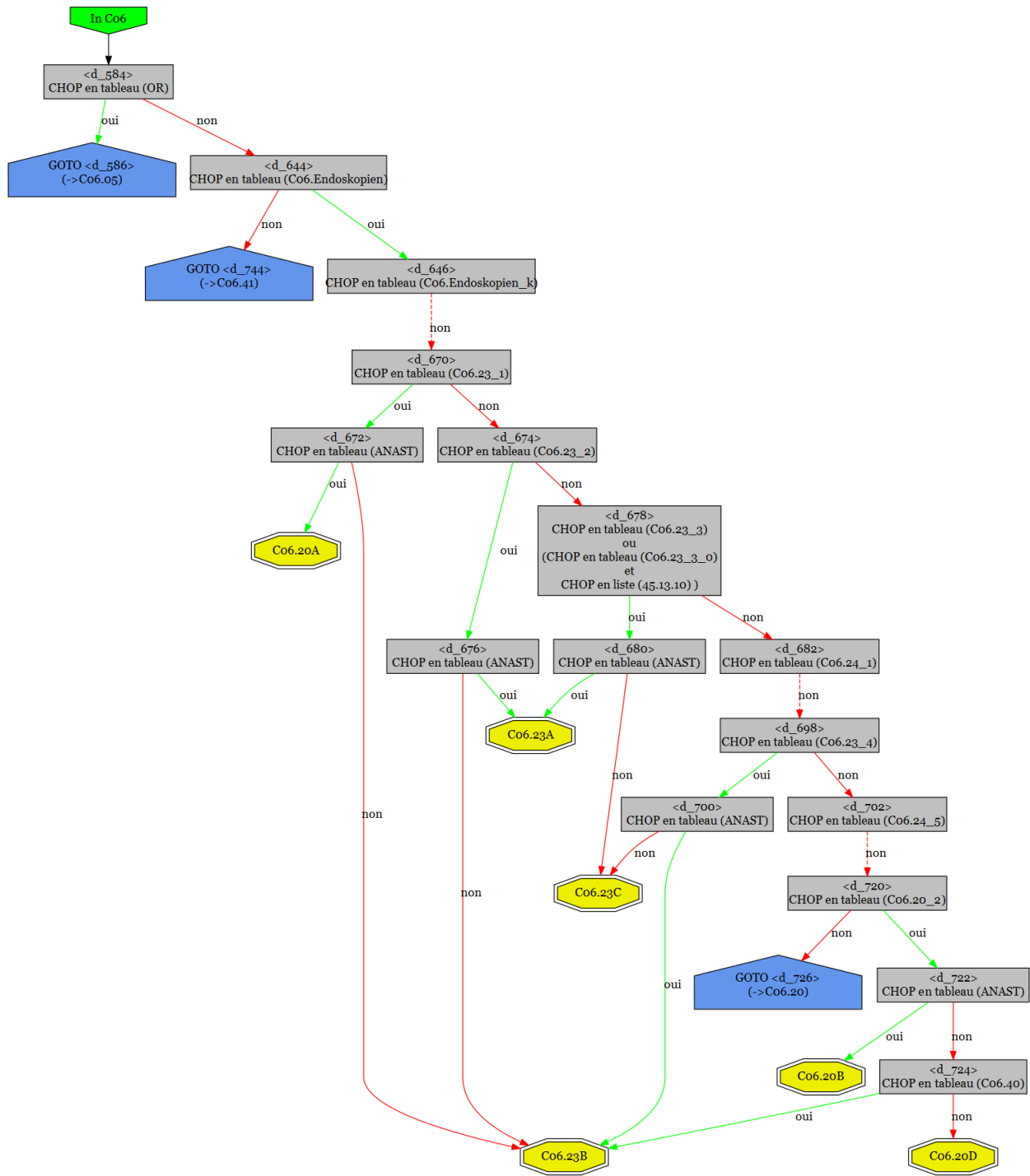



**8.3.9 C06.24**

---

Forfait	Texte
C06.24A	Coloscopie avec ectomie de polype(s) ou biopsie de muqueuse, anesthésie par l'anesthésiste
C06.24B	Autres interventions dans le cadre d'une coloscopie, anesthésie par l'anesthésiste ou coloscopie avec ablation de corps étranger, ligature de polypes, exc. de lésions ou mise en place d'une prothèse
C06.24C	Dilatation coloscopique, ablation de corps étrangers et traitement d'une angiodysplasie
C06.24D	Coloscopie avec ectomie de polype(s), biopsie de muqueuse ou endosonographie
C06.24E	Autres interventions lors d'une coloscopie

---

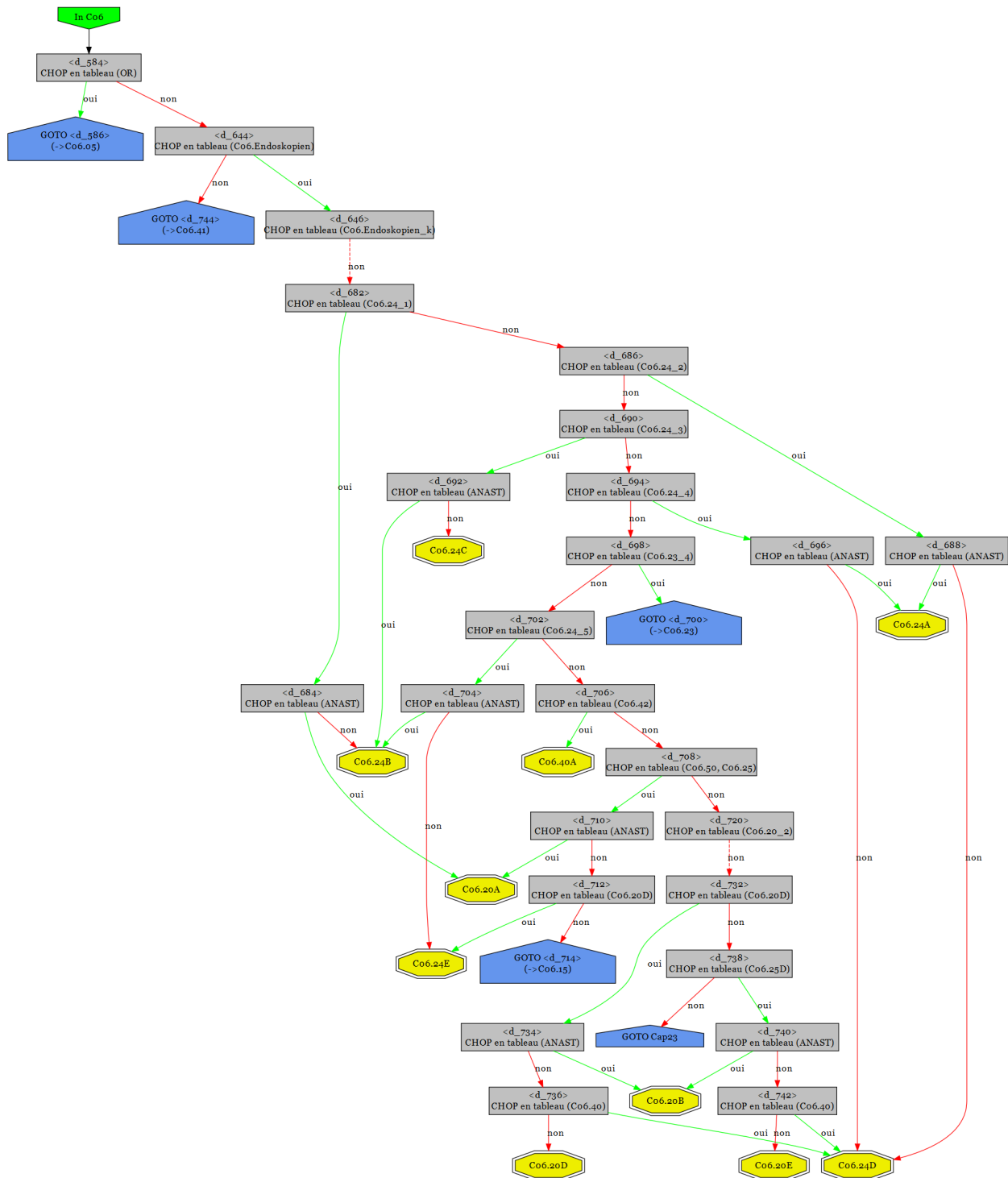

8.3.10 C06.25

Forfait	Texte
C06.25A	Anuscopie avec biopsie
C06.25B	Anuscopie avec mesures d'hémostase, ectomie de polype(s) et traitement d'hémorroïdes
C06.25C	Autres interventions sur l'anus lors d'une anuscopie

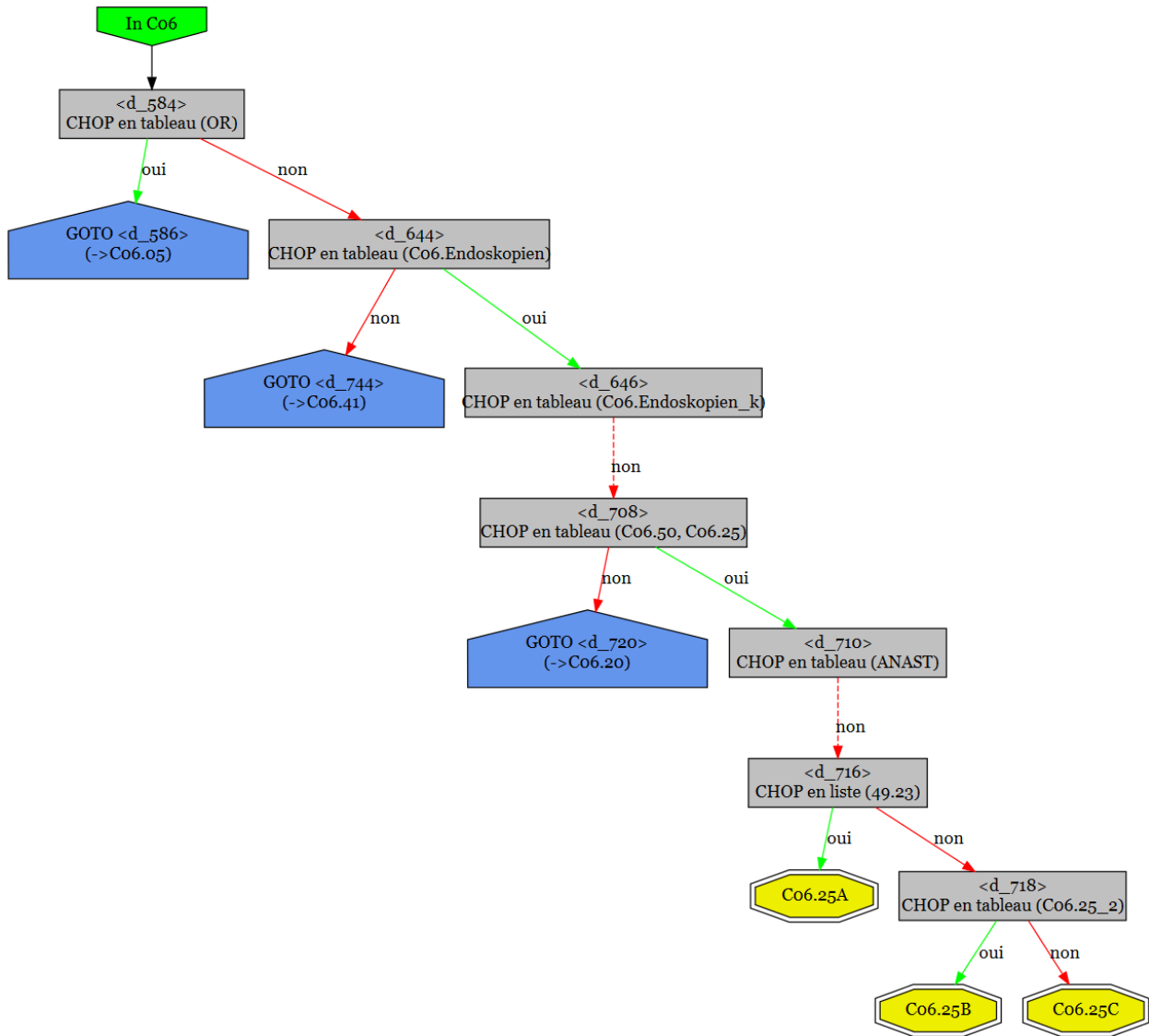

8.3.11 C06.40

Forfait	Texte
C06.40A	Endosonographie haute/basse, avec ponction
C06.40B	Endosonographie haute/basse, sans ponction

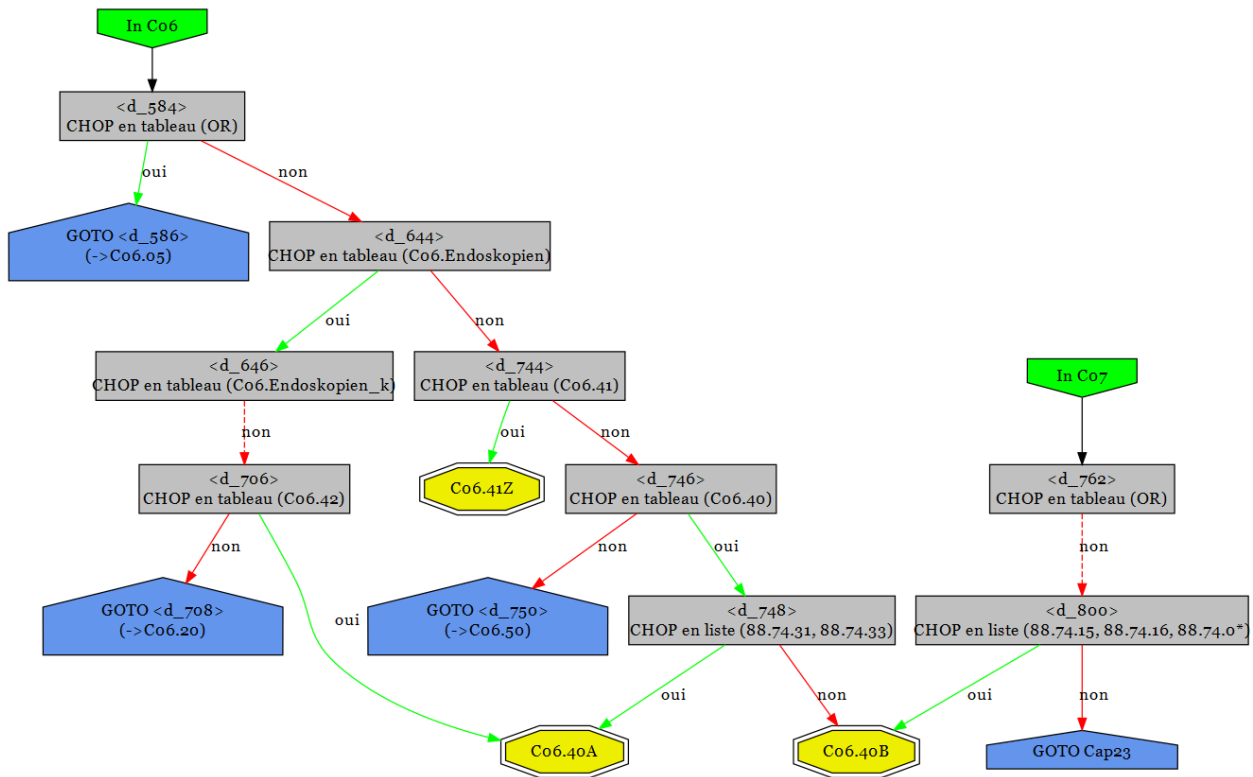

8.3.12 C06.41

Forfait	Texte
C06.41Z	Manométrie œsophagienne ou anorectale

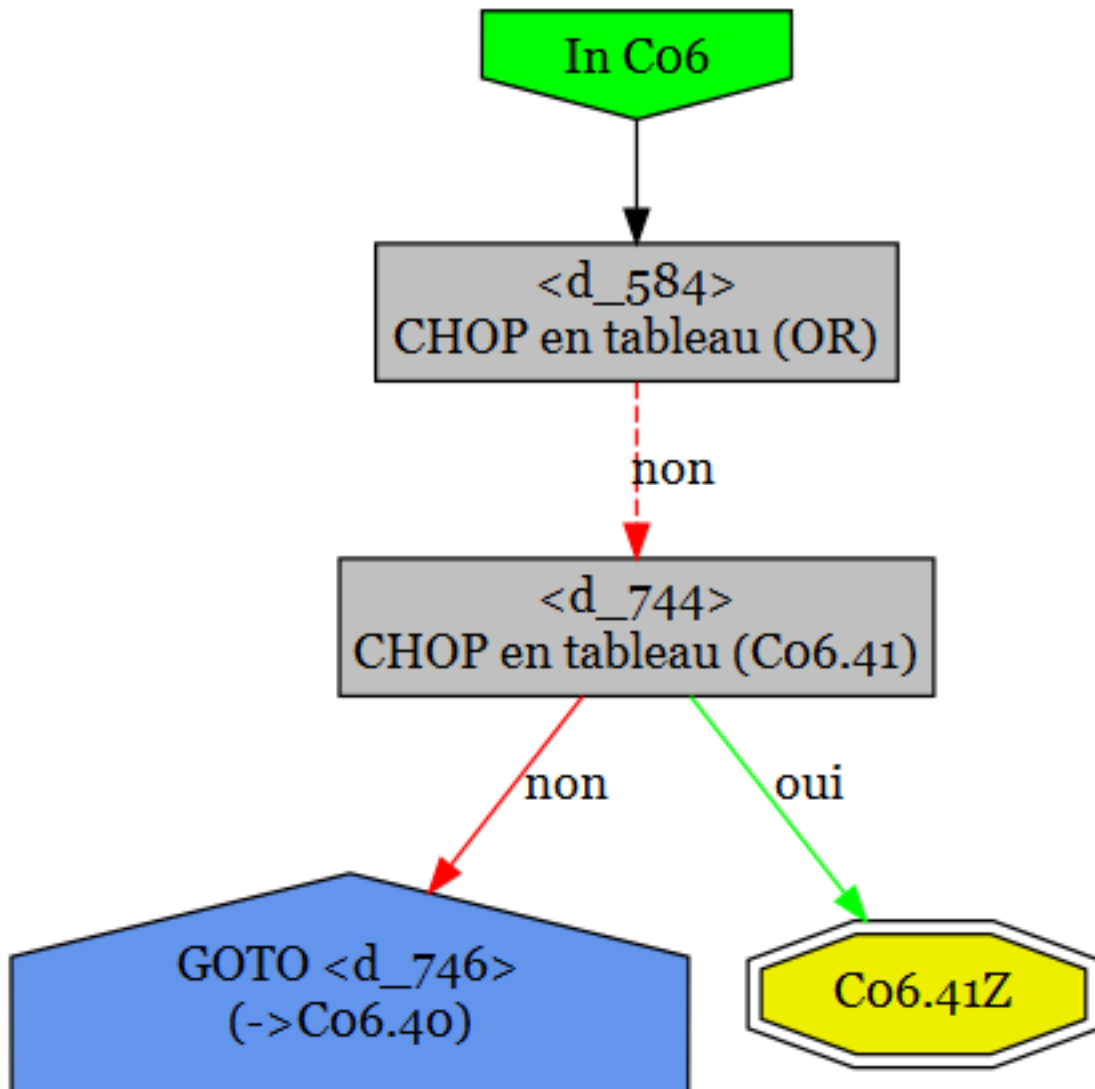

8.3.13 C06.50

Forfait	Texte
C06.50A	Interventions chir. sur l'anus avec anesthésie plexique ou anesthésie par l'anesthésiste
C06.50B	Ablation de condylomes au niveau de l'anus
C06.50C	Exc. de fissure anale ou de marisques et ligature élastique d'hémorroïdes
C06.50D	Incision d'hémorroïdes

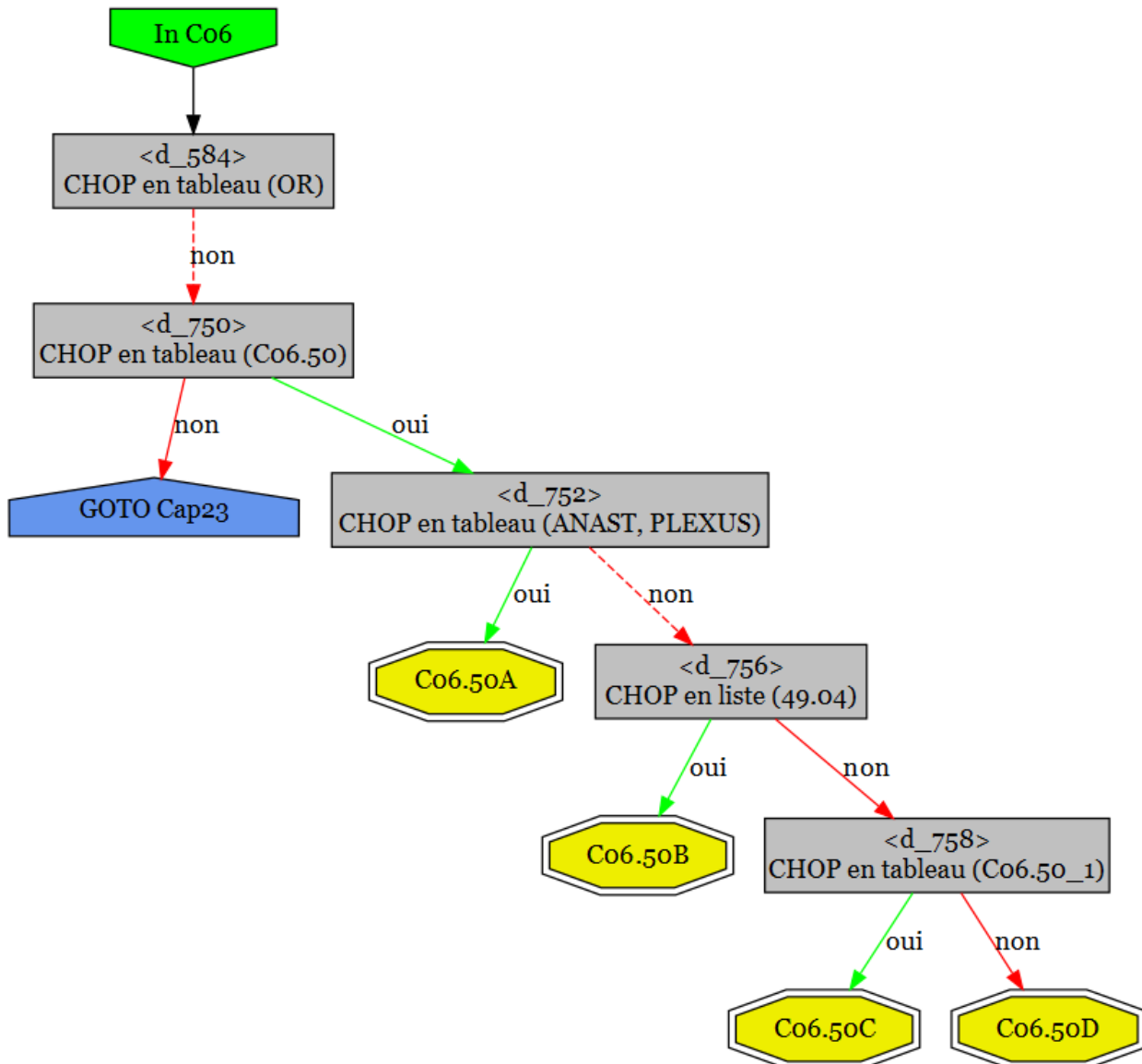

8.4 Tableaux des prestations

8.4.1 C06.00A\_0

C06.00A\_0 :

Code	Texte	Type
47.00	Appendicectomie, SAP	CHOP
47.01	Appendicectomie, par laparoscopie	CHOP
47.02	Appendicectomie, par chirurgie ouverte	CHOP
47.09	Appendicectomie, autre	CHOP

#### 8.4.2 C06.00B\_1

##### C06.00B\_1 : Adhésiolyse, abdominale

Code	Texte	Type
54.59	Lyse d'adhérences péritonéales, autre	CHOP

#### 8.4.3 C06.00B\_2

##### C06.00B\_2 : Prestations de chirurgie rectale

Code	Texte	Type
48.35.10	Résection locale d'anse rectale, excision sous-muqueuse ou en pleine épaisseur (locale, segmentaire) de lésion ou de tissu rectal, par endoscopie	CHOP
48.35.11	Résection locale d'anse rectale, excision sous-muqueuse ou en pleine épaisseur (locale) de lésion ou de tissu rectal, par autre abord (transanal, microchirurgie endoscopique)	CHOP
48.76.99	Autre rectopexie, autre	CHOP

#### 8.4.4 C06.00D\_1

##### C06.00D\_1 : Mise en place d'un cathéter péritonéal

Code	Texte	Type
54.91	Drainage abdominal percutané (ponction)	CHOP
54.93	Création d'une fistule cutanéopéritonéale	CHOP

#### 8.4.5 C06.05\_1

##### C06.05\_1 : Traitement chirurgical de hernie, unil.

Code	Texte	Type
46.80	Manipulation intra-abdominale d'intestin, SAP	CHOP
46.81	Manipulation intra-abdominale d'intestin grêle	CHOP
46.82	Manipulation intra-abdominale du gros intestin (côlon)	CHOP
53.40	Réparation de hernie ombilicale, SAP	CHOP
53.42.11	Opération de hernie ombilicale, par chirurgie ouverte, sans implantation de membranes ou filets	CHOP
53.42.21	Opération de hernie ombilicale, par chirurgie ouverte, avec implantation de membranes et filets	CHOP

53.43.11	Opération de hernie ombilicale, par laparoscopie, sans implantation de membranes ou filets	CHOP
53.43.21	Opération de hernie ombilicale, par laparoscopie, avec implantation de membranes et filets	CHOP
53.49	Réparation de hernie ombilicale, autre	CHOP
53.51.00	Opération de hernie incisionnelle sans implantation de membranes ou filets, SAP	CHOP
53.51.09	Opération de hernie incisionnelle sans implantation de membranes ou filets, autre	CHOP
53.51.11	Opération de hernie incisionnelle sans implantation de membranes ou filets, par chirurgie ouverte	CHOP
53.51.21	Opération de hernie incisionnelle sans implantation de membranes ou filets, par laparoscopie	CHOP
53.52.11	Opération d'une autre hernie de la paroi abdominale, sans implantation de membranes ou filets, par chirurgie ouverte	CHOP
53.52.21	Opération d'une autre hernie de la paroi abdominale, sans implantation de membranes ou filets, par laparoscopie	CHOP
53.58	Opération d'une autre hernie de la paroi abdominale, sans implantation de membranes ou filets	CHOP
53.61.00	Opération de hernie incisionnelle avec implantation de membranes ou filets, SAP	CHOP
53.61.09	Opération de hernie incisionnelle avec implantation de membranes ou filets, autre	CHOP
53.61.11	Opération de hernie incisionnelle avec implantation de membranes ou filets, par chirurgie ouverte	CHOP
53.61.21	Opération de hernie incisionnelle avec implantation de membranes ou filets, par laparoscopie	CHOP
53.62.11	Opération d'une autre hernie de la paroi abdominale, avec implantation de membranes ou filets, par chirurgie ouverte	CHOP
53.62.21	Opération d'une autre hernie de la paroi abdominale, avec implantation de membranes ou filets, par laparoscopie	CHOP
53.69	Opération d'une autre hernie de la paroi abdominale, avec implantation de membranes ou filets, autre	CHOP

#### 8.4.6 C06.05\_2

##### C06.05\_2 :

Code	Texte	Type
53.00	Réparation de hernie inguinale, SAP	CHOP
53.06.11	Opération de hernie inguinale, par chirurgie ouverte, sans implantation de membranes ou filets	CHOP
53.06.21	Opération de hernie inguinale, par chirurgie ouverte, avec implantation de membranes et filets	CHOP
53.07.11	Opération de hernie inguinale, par laparoscopie, sans implantation de membranes ou filets	CHOP
53.07.21	Opération de hernie inguinale, par laparoscopie, avec implantation de membranes et filets	CHOP
53.09	Réparation de hernie inguinale, autre	CHOP
53.20	Opération de hernie crurale, SAP	CHOP
53.22.11	Opération de hernie crurale, par chirurgie ouverte, sans implantation de membranes ou filets	CHOP
53.22.21	Opération de hernie crurale, par chirurgie ouverte, avec implantation de membranes ou filets	CHOP



53.23.11	Opération de hernie crurale, par laparoscopie, sans implantation de membranes ou filets	CHOP
53.23.21	Opération de hernie crurale, par laparoscopie, avec implantation de membranes et filets	CHOP
53.29	Réparation de hernie crurale, autre	CHOP

#### 8.4.7 C06.05\_lap

##### C06.05\_lap : Traitement laparoscopique d'une hernie

Code	Texte	Type
53.07.11	Opération de hernie inguinale, par laparoscopie, sans implantation de membranes ou filets	CHOP
53.07.21	Opération de hernie inguinale, par laparoscopie, avec implantation de membranes et filets	CHOP
53.23.11	Opération de hernie crurale, par laparoscopie, sans implantation de membranes ou filets	CHOP
53.23.21	Opération de hernie crurale, par laparoscopie, avec implantation de membranes et filets	CHOP
53.43.11	Opération de hernie ombilicale, par laparoscopie, sans implantation de membranes ou filets	CHOP
53.43.21	Opération de hernie ombilicale, par laparoscopie, avec implantation de membranes et filets	CHOP
53.51.21	Opération de hernie incisionnelle sans implantation de membranes ou filets, par laparoscopie	CHOP
53.52.21	Opération d'une autre hernie de la paroi abdominale, sans implantation de membranes ou filets, par laparoscopie	CHOP
54.21.20	Laparoscopie, voie d'abord pour interventions chirurgicales (thérapeutiques)	CHOP

#### 8.4.8 C06.10\_1

##### C06.10\_1 :

Code	Texte	Type
49.02	Autre incision de tissu périanal	CHOP

#### 8.4.9 C06.15\_0

##### C06.15\_0 :

Code	Texte	Type
49.51	Sphinctérotomie anale latérale gauche	CHOP
49.52	Sphinctérotomie anale postérieure	CHOP
49.59	Sphinctérotomie anale, autre	CHOP

#### 8.4.10 C06.15\_1

##### C06.15\_1 :

Code	Texte	Type
49.74	Transposition du muscle droit interne [muscle gracile] de la cuisse pour incontinence anale	CHOP
49.75	Implantation ou révision de sphincter anal artificiel	CHOP

#### 8.4.11 C06.15B\_1

##### C06.15B\_1 : Traitement d'une fistule anorectale/anale

Code	Texte	Type
49.11	Fistulotomie anale	CHOP
49.12	Fistulectomie anale	CHOP
49.73.00	Fermeture de fistule anale, SAP	CHOP
49.73.11	Fermeture de fistule anale par lambeaux muqueux	CHOP
49.73.12	Fermeture de fistule anale par greffe	CHOP
49.73.99	Fermeture de fistule anale, autre	CHOP

#### 8.4.12 C06.20\_1

##### C06.20\_1 :

Code	Texte	Type
42.22	Œsophagoscopie par orifice artificiel [stomie]	CHOP
42.23	Autre œsophagoscopie	CHOP
42.29.10	Chromoendoscopie de l'œsophage	CHOP
42.29.20	Endoscopie de l'œsophage par endomicroscopie laser	CHOP
45.16	Œsophago-gastroduodéoscopie avec biopsie fermée	CHOP

#### 8.4.13 C06.20\_2

##### C06.20\_2 :

Code	Texte	Type
44.11	Gastroscopie transabdominale	CHOP
44.12	Gastroscopie par orifice artificiel [stomie]	CHOP
44.13	Autre gastroscopie	CHOP
44.19.20	Endoscopie de l'estomac par endomicroscopie laser	CHOP
45.13.10	Œsophago-gastroduodéoscopie	CHOP

#### 8.4.14 C06.20D

##### C06.20D : Coloscopie / sigmoïdoscopie

Code	Texte	Type
45.21	Endoscopie transabdominale du gros intestin	CHOP
45.23	Colonoscopie	CHOP
45.24	Sigmoïdoscopie flexible	CHOP

#### 8.4.15 C06.21\_0

##### C06.21\_0 : Coloscopie, sigmoïdoscopie, rectoscopie

Code	Texte	Type
45.23	Colonoscopie	CHOP
45.24	Sigmoïdoscopie flexible	CHOP
48.23	Rectosigmoïdoscopie, rigide	CHOP

#### 8.4.16 C06.22\_1

##### C06.22\_1 : Interventions endoscopiques sur l'œsophage: biopsie de muqueuse, dilatation

Code	Texte	Type
42.24	Biopsie fermée de l'œsophage [par voie endoscopique]	CHOP
42.92	Dilatation de l'œsophage	CHOP

#### 8.4.17 C06.22\_2

##### C06.22\_2 : Interventions endoscopiques sur l'œsophage: ligature de varices

Code	Texte	Type
42.91	Ligature de varices œsophagiennes	CHOP

#### 8.4.18 C06.23\_1

##### C06.23\_1 : Interventions lors d'une gastroscopie: hémostase, ablation d'une lésion, conversion sonde PEG en PEJ

Code	Texte	Type
43.41.00	Excision ou destruction de lésion ou de tissu de l'estomac, par endoscopie, SAP	CHOP
43.41.10	Résection muqueuse de l'estomac par endoscopie	CHOP
43.41.11	Dissection sous-muqueuse de l'estomac par endoscopie	CHOP
43.41.20	Destruction endoscopique de lésion ou de tissu gastrique par électrocoagulation, thermocoagulation, cryocoagulation ou par radiofréquence	CHOP
43.41.29	Excision ou destruction endoscopique de lésion ou de tissu de l'estomac, autre technique	CHOP
43.41.99	Excision ou destruction de lésion ou de tissu de l'estomac, par endoscopie, autre	CHOP
44.43.00	Contrôle endoscopique d'hémorragie gastrique ou duodénale, SAP	CHOP
44.43.99	Contrôle endoscopique d'hémorragie gastrique ou duodénale, autre	CHOP
44.99.20	Ligature par anse largable et clipping gastrique, par endoscopie	CHOP

45.05	Conversion d'une gastrostomie percutanée [endoscopique] [PEG] en une jéjunostomie percutanée [endoscopique] [PEJ]	CHOP
-------	---	------

#### 8.4.19 C06.23\_2

##### C06.23\_2 : Interventions lors d'une gastroscopie: PEG, dilatation par ballonnets, ablation de corps étranger(s)

Code	Texte	Type
42.92	Dilatation de l'œsophage	CHOP
43.11	Gastrostomie percutanée [endoscopique] [PEG]	CHOP
45.04	Jéjunostomie percutanée [endoscopique] [PEJ]	CHOP
45.13.20	Endoscopie de l'intestin grêle par capsule téléométrique	CHOP
98.02	Extraction de corps étranger intraluminal de l'œsophage, sans incision	CHOP
98.03	Extraction de corps étranger intraluminal de l'estomac et de l'intestin grêle, sans incision	CHOP

#### 8.4.20 C06.23\_3

##### C06.23\_3 :

Code	Texte	Type
44.19.10	Chromoendoscopie de l'estomac	CHOP

#### 8.4.21 C06.23\_3\_0

##### C06.23\_3\_0 :

Code	Texte	Type
96.07	Insertion d'autre sonde naso-gastrique	CHOP
97.01	Remplacement de tube d'œsophagostomie et de tube naso-gastrique	CHOP
97.02	Remplacement de tube de gastrostomie	CHOP

#### 8.4.22 C06.23\_4

##### C06.23\_4 : Mesures lors d'une gastroscopie: biopsie de muqueuse, sclérose/ligature de varices

Code	Texte	Type
44.14	Biopsie fermée [endoscopique] de l'estomac	CHOP
44.43.10	Sclérose endoscopique de varices gastriques	CHOP
44.43.20	Ligature endoscopique de varices gastriques	CHOP
44.99.30	Injection endoscopique dans l'estomac	CHOP

**8.4.23 C06.24\_1**

**C06.24\_1 : Mesures lors d'une coloscopie/sigmoïdoscopie: hémostase, ablation de corps étranger(s), ligature de polypes, ablation de lésion(s), pose de prothèse**

Code	Texte	Type
45.41.12	Résection de muqueuse du gros intestin, par endoscopie	CHOP
45.41.13	Dissection sous-muqueuse du gros intestin, par endoscopie	CHOP
45.41.14	Résection de pleine épaisseur du gros intestin, par endoscopie	CHOP
45.43	Destruction d'autre lésion ou tissu du gros intestin, par endoscopie	CHOP
46.99.20	Ligature par anse largable et clipping intestinal, par endoscopie	CHOP
48.99.50	Insertion ou remplacement d'une prothèse non auto-expansible dans le rectum	CHOP
98.04	Extraction de corps étranger intraluminal du gros intestin, sans incision	CHOP

**8.4.24 C06.24\_2**

**C06.24\_2 : Mesures lors d'une coloscopie/sigmoïdoscopie: ablation de polypes**

Code	Texte	Type
45.29.10	Chromoendoscopie de l'intestin	CHOP
45.41.15	Polypectomie du gros intestin, par endoscopie	CHOP
46.99.30	Injection dans l'intestin, par endoscopie	CHOP
48.35.20	Thermoablation locale de lésion ou de tissu rectal	CHOP
48.35.21	Thérapie photodynamique de lésion ou de tissu rectal	CHOP
48.35.29	Autre destruction locale de lésion ou de tissu rectal	CHOP
48.35.99	Excision locale de lésion ou de tissu rectal, autre	CHOP
48.36	Polypectomie rectale (endoscopique)	CHOP

**8.4.25 C06.24\_3**

**C06.24\_3 : Mesures lors d'une coloscopie/sigmoïdoscopie: dilatation, ablation de corps étranger(s)**

Code	Texte	Type
45.49	Autre destruction de lésion du gros intestin	CHOP
46.85.30	Dilatation endoscopique du gros intestin	CHOP
98.05	Extraction de corps étranger intraluminal du rectum et de l'anus, sans incision	CHOP

**8.4.26 C06.24\_4**

**C06.24\_4 :**

Code	Texte	Type
45.25	Biopsie fermée [endoscopique] du gros intestin	CHOP
45.27	Biopsie intestinale, site non spécifié	CHOP

**8.4.27 C06.24\_5**

**C06.24\_5 : Mesures lors d'une coloscopie/sigmoïdoscopie: pose de sonde, coloscopie par une stomie, biopsie, traitement d'une angyodisplasie**

Code	Texte	Type
45.22	Endoscopie du gros intestin par orifice artificiel	CHOP
45.28.99	Autres techniques diagnostiques concernant le gros intestin, autre	CHOP
45.49	Autre destruction de lésion du gros intestin	CHOP
48.24	Biopsie fermée [endoscopique] du rectum	CHOP
97.04	Remplacement de tube ou de matériel d'entérostomie du gros intestin	CHOP

**8.4.28 C06.25**

**C06.25 : Mesures lors d'une d'anuscopie**

Code	Texte	Type
49.23	Biopsie anale	CHOP
49.31	Excision ou destruction de lésion ou de tissu de l'anus, par endoscopie	CHOP
49.39	Excision ou destruction locale de lésion ou de tissu de l'anus, autre	CHOP
49.46.11	Excision d'hémorroïdes, ligature d'artère hémorroïdale	CHOP
49.46.99	Excision d'hémorroïdes, autre	CHOP

**8.4.29 C06.25\_1**

**C06.25\_1 : Traitement de fissure anale, excision de nodule hémorroïdal**

Code	Texte	Type
49.39	Excision ou destruction locale de lésion ou de tissu de l'anus, autre	CHOP
49.46.11	Excision d'hémorroïdes, ligature d'artère hémorroïdale	CHOP

**8.4.30 C06.25\_2**

**C06.25\_2 : Anuscopie avec hémostase / polypectomie / traitement des hémorroïdes**

Code	Texte	Type
49.31	Excision ou destruction de lésion ou de tissu de l'anus, par endoscopie	CHOP
49.46.99	Excision d'hémorroïdes, autre	CHOP

**8.4.31 C06.25D**

**C06.25D : Rectoscopie (rigide), anuscopie**

Code	Texte	Type
48.22	Rectosigmoïdoscopie à travers orifice artificiel [stomie]	CHOP
48.23	Rectosigmoïdoscopie, rigide	CHOP
48.29.10	Chromoendoscopie du rectum, du rectosigmoïde et du tissu péirectal	CHOP

49.21	Anuscopie	CHOP
49.29.10	Chromoendoscopie de l'anus et du tissu périanal	CHOP
49.29.20	Endoscopie de l'anus et du tissu périanal par endomicroscopie laser	CHOP

#### 8.4.32 C06.30

##### C06.30 : Fermeture d'une gastrostomie/laparostomie

Code	Texte	Type
44.62	Fermeture de gastrostomie	CHOP
54.61	Fermeture d'éviscération post-opératoire de la paroi abdominale	CHOP

#### 8.4.33 C06.40

##### C06.40 : Endosonographie

Code	Texte	Type
88.74.12	Endosonographie de l'œsophage	CHOP
88.74.13	Endosonographie de l'estomac	CHOP
88.74.14	Endosonographie du duodénum	CHOP
88.74.17	Endosonographie du côlon	CHOP
88.74.18	Endosonographie du rectum	CHOP
88.74.19	Endosonographie du système digestif, autre	CHOP
88.74.30	Ultrasonographie diagnostique du système digestif, endosonographie flexible, sans ponction	CHOP
88.74.31	Ultrasonographie diagnostique du système digestif, endosonographie flexible, avec ponction	CHOP
88.74.32	Ultrasonographie diagnostique du système digestif, endosonographie flexible, sans drainage	CHOP
88.74.33	Ultrasonographie diagnostique du système digestif, endosonographie flexible, avec drainage	CHOP

#### 8.4.34 C06.41

##### C06.41 : Manométrie

Code	Texte	Type
89.32.00	Manométrie gastro-intestinale, SAP	CHOP
89.32.10	Manométrie œsophagienne	CHOP
89.32.20	Manométrie gastrique	CHOP
89.32.30	Manométrie du gros intestin	CHOP
89.32.40	Manométrie ano-rectale	CHOP
89.32.99	Manométrie gastro-intestinale, autre	CHOP
89.39.40	Analyse gastrique (tubage)	CHOP

**8.4.35 C06.42****C06.42 : Pose de sondes dans l'intestin grêle**

Code	Texte	Type
96.08	Insertion de sonde naso-intestinale	CHOP

**8.4.36 C06.50****C06.50 : Excision/résection de l'anus et des hémorroïdes**

Code	Texte	Type
49.03	Excision de lambeaux de peau périanale	CHOP
49.04	Autre excision de tissu périanal	CHOP
49.31	Excision ou destruction de lésion ou de tissu de l'anus, par endoscopie	CHOP
49.39	Excision ou destruction locale de lésion ou de tissu de l'anus, autre	CHOP
49.40	Interventions pour hémorroïdes, SAP	CHOP
49.42	Injection d'hémorroïdes	CHOP
49.43	Cautérisation d'hémorroïdes	CHOP
49.44	Destruction d'hémorroïdes par cryothérapie	CHOP
49.45	Ligature d'hémorroïdes	CHOP
49.46.00	Excision d'hémorroïdes, SAP	CHOP
49.46.10	Excision d'hémorroïdes, hémorroïdopexie	CHOP
49.46.11	Excision d'hémorroïdes, ligature d'artère hémorroïdale	CHOP
49.47	Évacuation d'hémorroïdes thrombosées	CHOP
49.49	Interventions pour hémorroïdes, autre	CHOP

**8.4.37 C06.50\_1****C06.50\_1 : Exc. de fissure anale ou de marisques, ligature élastique d'hémorroïdes**

Code	Texte	Type
49.03	Excision de lambeaux de peau périanale	CHOP
49.39	Excision ou destruction locale de lésion ou de tissu de l'anus, autre	CHOP
49.45	Ligature d'hémorroïdes	CHOP

**8.4.38 C06.Abdomen****C06.Abdomen : Interventions chir. à l'abdomen**

Code	Texte	Type
40.29.82	Excision d'adénopathie abdominale, excision de plusieurs ganglions (avec biopsie du foie), par laparoscopie [laparotomie de stadification]	CHOP
43.49	Autre destruction de lésion ou de tissu de l'estomac	CHOP
43.5	Gastrectomie partielle, avec anastomose œsophagienne	CHOP
43.6X.00	Gastrectomie partielle, avec anastomose duodénale, SAP	CHOP
43.6X.10	Résection du pylore avec anastomose duodénale	CHOP



43.6X.20	Opération de Billroth I	CHOP
43.6X.99	Gastrectomie partielle, avec anastomose duodénale, autre	CHOP
43.70	Gastrectomie partielle, avec anastomose jéjunale et iléale, SAP	CHOP
43.71.11	Gastrectomie partielle (résection des 2/3) avec anastomose jéjunale	CHOP
43.71.21	Gastrectomie partielle (résection des 4/5) avec anastomose jéjunale	CHOP
43.72.11	Gastrectomie partielle (résection des 2/3) avec anastomose iléale	CHOP
43.72.21	Gastrectomie partielle (résection des 4/5) avec anastomose iléale	CHOP
43.79	Gastrectomie partielle, avec anastomose jéjunale et iléale, autre	CHOP
43.81	Gastrectomie partielle, avec transposition jéjunale	CHOP
43.89.00	Autre gastrectomie partielle, SAP	CHOP
43.89.09	Autre gastrectomie partielle, autre	CHOP
43.89.10	Résection segmentaire de l'estomac	CHOP
43.89.40	Tubulisation gastrique [sleeve resection], technique à ciel ouvert	CHOP
43.89.41	Tubulisation gastrique [sleeve resection], par laparoscopie	CHOP
43.89.42	Sleeve resection après mise en place d'un anneau gastrique, chirurgicale ouverte	CHOP
43.89.43	Sleeve resection après mise en place d'un anneau gastrique, laparoscopique	CHOP
43.89.44	Re-sleeve resection, chirurgicale ouverte	CHOP
43.89.45	Re-sleeve resection, laparoscopique	CHOP
43.89.61	Gastrectomie partielle avec gastro-gastrostomie	CHOP
43.91	Gastrectomie totale avec interposition intestinale	CHOP
43.99.00	Autre gastrectomie totale, SAP	CHOP
43.99.10	Gastrectomie résiduelle à la suite d'une intervention bariatrique, chirurgicale ouverte	CHOP
43.99.11	Gastrectomie résiduelle à la suite d'une intervention bariatrique, laparoscopique	CHOP
43.99.99	Autre gastrectomie totale, autre	CHOP
44.21	Dilatation du pylore par incision	CHOP
44.22	Dilatation endoscopique du pylore	CHOP
44.29	Pyloroplastie, autre	CHOP
45.26	Biopsie ouverte du gros intestin	CHOP
45.62	Autre résection partielle d'intestin grêle	CHOP
45.70	Excision partielle du gros intestin, SAP	CHOP
45.79	Excision partielle du gros intestin, autre	CHOP
45.90	Anastomose intestinale, SAP	CHOP
45.91	Anastomose entre intestin grêle et intestin grêle	CHOP
45.92.11	Anastomose entre l'intestin grêle et le rectum avec formation d'un réservoir [pouch]	CHOP
45.92.12	Anastomose entre l'intestin grêle et le rectum sans formation d'un réservoir [pouch]	CHOP
45.93	Anastomose entre intestin grêle et gros intestin	CHOP
45.94	Anastomose entre gros intestin et gros intestin	CHOP
45.95.11	Anastomose entre l'intestin grêle et l'anus avec formation d'un réservoir	CHOP
45.95.12	Anastomose entre l'intestin grêle et l'anus sans formation de réservoir	CHOP
45.95.21	Anastomose entre le côlon et l'anus	CHOP
45.96	Anastomose entre le côlon et le rectum	CHOP
45.99	Anastomose intestinale, autre	CHOP
46.02	Résection de segment extériorisé d'intestin grêle	CHOP
46.04	Résection de segment extériorisé de gros intestin	CHOP
46.10	Colostomie, SAP	CHOP
46.12.11	Colostomie terminale, par chirurgie ouverte	CHOP
46.12.12	Colostomie terminale, par laparoscopie	CHOP
46.15.11	Double colostomie, par chirurgie ouverte	CHOP
46.15.12	Double colostomie, par laparoscopie	CHOP
46.19	Colostomie, autre	CHOP

46.20	Jéjunostomie et iléostomie, SAP	CHOP
46.25.11	Jéjunostomie et iléostomie terminale, par chirurgie ouverte	CHOP
46.25.12	Jéjunostomie et iléostomie terminale, par laparoscopie	CHOP
46.26.11	Double jéjunostomie et iléostomie, par chirurgie ouverte	CHOP
46.26.12	Double jéjunostomie et iléostomie, par laparoscopie	CHOP
46.29	Jéjunostomie et iléostomie, autre	CHOP
46.41.99	Révision de stomie de l'intestin grêle, autre	CHOP
46.50	Fermeture d'orifice intestinal, SAP	CHOP
46.51.00	Fermeture de stomie de l'intestin grêle, SAP	CHOP
46.51.10	Fermeture de double stomie de l'intestin grêle	CHOP
46.51.20	Fermeture de stomie terminale de l'intestin grêle	CHOP
46.51.99	Fermeture de stomie de l'intestin grêle, autre	CHOP
46.52.00	Fermeture de colostomie, SAP	CHOP
46.52.10	Fermeture d'une double colostomie	CHOP
46.52.20	Fermeture de colostomie terminale	CHOP
46.52.99	Fermeture de colostomie, autre	CHOP
46.75	Suture de lacération du gros intestin	CHOP
47.00	Appendicectomie, SAP	CHOP
47.01	Appendicectomie, par laparoscopie	CHOP
47.02	Appendicectomie, par chirurgie ouverte	CHOP
47.09	Appendicectomie, autre	CHOP
47.10	Appendicectomie en passant, SAP	CHOP
47.11	Appendicectomie en passant, dans le cadre d'une laparoscopie faite pour une autre raison	CHOP
47.12	Appendicectomie en passant, dans le cadre d'une laparotomie faite pour une autre raison	CHOP
47.19	Appendicectomie en passant, autre	CHOP
48.35.10	Résection locale d'anse rectale, excision sous-muqueuse ou en pleine épaisseur (locale, segmentaire) de lésion ou de tissu rectal, par endoscopie	CHOP
48.35.11	Résection locale d'anse rectale, excision sous-muqueuse ou en pleine épaisseur (locale) de lésion ou de tissu rectal, par autre abord (transanal, microchirurgie endoscopique)	CHOP
48.41	Résection sous-muqueuse du rectum [opération de Soave]	CHOP
48.49	Résection du rectum avec abaissement du côlon, autre	CHOP
48.50	Résection du rectum sans conservation du sphincter, SAP	CHOP
48.51	Résection abdomino-périnéale du rectum	CHOP
48.53	Résection abdomino-sacrée, sacro-périnéale et périnéale du rectum	CHOP
48.59	Résection du rectum sans conservation du sphincter, autre	CHOP
48.65	Résection du rectum selon Duhamel	CHOP
48.66.00	Résection du rectum avec conservation du sphincter, SAP	CHOP
48.66.09	Résection du rectum avec conservation du sphincter, autre	CHOP
48.66.11	Résection en manchette et résection tubulaire du rectum, avec anastomose, par chirurgie ouverte	CHOP
48.66.12	Résection en manchette et résection tubulaire du rectum, avec entérostomie et fermeture du bout distal, par chirurgie ouverte	CHOP
48.66.13	Résection en manchette et résection tubulaire du rectum, avec anastomose, par laparoscopie	CHOP
48.66.14	Résection en manchette et résection tubulaire du rectum, avec entérostomie et fermeture du bout distal, par laparoscopie	CHOP
48.66.15	Résection en manchette et résection tubulaire du rectum, transanale	CHOP
48.66.21	Résection antérieure du rectum, avec anastomose, par chirurgie ouverte	CHOP

48.66.22	Résection antérieure du rectum, avec entérostomie et fermeture du bout distal, par chirurgie ouverte	CHOP
48.66.23	Résection antérieure du rectum, avec anastomose, par laparoscopie	CHOP
48.66.24	Résection antérieure du rectum, avec entérostomie et fermeture du bout distal, par laparoscopie	CHOP
48.66.25	Résection antérieure du rectum, transanale	CHOP
48.66.31	Résection antérieure profonde du rectum, avec anastomose, par chirurgie ouverte	CHOP
48.66.32	Résection antérieure profonde du rectum, avec entérostomie et fermeture du bout distal, par chirurgie ouverte	CHOP
48.66.33	Résection antérieure profonde du rectum, avec anastomose, par laparoscopie	CHOP
48.66.34	Résection antérieure profonde du rectum, avec entérostomie et fermeture du bout distal, par laparoscopie	CHOP
48.66.35	Résection antérieure profonde du rectum, avec anastomose, transanale	CHOP
48.69	Autre résection du rectum, autre	CHOP
48.75.00	Rectopexie abdominale, SAP	CHOP
48.75.09	Rectopexie abdominale, autre	CHOP
48.75.11	Rectopexie abdominale, par chirurgie ouverte	CHOP
48.75.21	Rectopexie abdominale, par laparoscopie	CHOP
48.76.00	Autre rectopexie, SAP	CHOP
48.76.10	Rectopexie par rectotomie postérieure	CHOP
48.76.11	Autre rectopexie, résection de muqueuse extra-anale (selon Rehn-Delorme)	CHOP
48.76.99	Autre rectopexie, autre	CHOP
49.72	Cerclage de l'anus	CHOP
49.74	Transposition du muscle droit interne [muscle gracile] de la cuisse pour incontinence anale	CHOP
50.0	Hépatotomie	CHOP
50.29	Excision ou destruction locale de lésion ou de tissu hépatique et hépatectomie partielle, autre	CHOP
51.23	Cholécystectomie laparoscopique	CHOP
51.42.11	Incision du cholédoque avec autre désobstruction, par chirurgie ouverte	CHOP
51.95.20	Ablation d'endoprothèse de voie biliaire, par chirurgie ouverte	CHOP
51.9A.71	Insertion ou remplacement de stent non auto-expansible de voie biliaire, par chirurgie ouverte, 1 stent	CHOP
54.0X.10	Incision de la paroi abdominale, drainage extrapéritonéal de la paroi abdominale	CHOP
54.11	Laparotomie exploratrice	CHOP
54.13	Laparotomie avec drainage	CHOP
54.19	Laparotomie, autre	CHOP
54.21.00	Laparoscopie, SAP	CHOP
54.21.10	Laparoscopie, laparoscopie diagnostique	CHOP
54.21.20	Laparoscopie, voie d'abord pour interventions chirurgicales (thérapeutiques)	CHOP
54.21.30	Laparoscopie, laparoscopie avec drainage	CHOP
54.21.99	Laparoscopie, autre	CHOP
54.25	Lavage péritonéal	CHOP
54.3X.00	Excision ou destruction de lésion ou tissu de la paroi abdominale ou de l'ombilic, SAP	CHOP
54.3X.10	Omphalectomie	CHOP
54.4X.00	Excision ou destruction de tissu péritonéal et de lésion péritonéale, SAP	CHOP
54.4X.10	Excision d'appendice épiploïque	CHOP
54.4X.11	Excision de mésentère	CHOP
54.4X.12	Excision d'épiploon	CHOP
54.4X.99	Excision ou destruction de tissu péritonéal et de lésion péritonéale, autre	CHOP

54.51	Lyse d'adhérences péritonéales, par laparoscopie	CHOP
54.52	Lyse d'adhérences péritonéales, par chirurgie ouverte	CHOP
54.59	Lyse d'adhérences péritonéales, autre	CHOP
54.61	Fermeture d'éviscération post-opératoire de la paroi abdominale	CHOP
54.71.00	Cure de gastroschisis, SAP	CHOP
54.71.10	Cure de gastroschisis avec transplant ou prothèse	CHOP
54.71.99	Cure de gastroschisis, autre	CHOP
54.72	Autre réfection de la paroi abdominale	CHOP
54.73	Autre réparation du péritoine	CHOP
54.74	Autre réparation de l'épiploon	CHOP
54.75	Autre réparation du mésentère	CHOP
54.91	Drainage abdominal percutané (ponction)	CHOP
54.92	Extraction de corps étranger de la cavité péritonéale	CHOP
54.93	Création d'une fistule cutanéopéritonéale	CHOP
54.99.00	Autres opérations de la région abdominale, SAP	CHOP
54.99.09	Autres opérations de la région abdominale, autre	CHOP
54.99.30	Résection de tissu de la région abdominale dont l'organe auquel il appartient est incertain	CHOP
54.99.31	Debulking par laparotomie	CHOP
54.99.40	Révision de fistule cutanéopéritonéale (cathéter à demeure)	CHOP
54.99.41	Excision ou fermeture de fistule cutanéopéritonéale (cathéter à demeure)	CHOP
54.99.50	Fermeture temporaire de la paroi abdominale	CHOP
54.99.51	Ouverture et remise en place d'une fermeture temporaire de la paroi abdominale	CHOP
54.99.60	Lombotomie	CHOP
54.99.61	Relombotomie	CHOP
54.99.72	Utilisation d'un implant pour renforcement de tissu d'entérostomie	CHOP
54.A0	Opérations rétropéritonéales, SAP	CHOP
54.A1	Excision et destruction de tissu rétropéritonéal	CHOP
54.A9	Opérations rétropéritonéales, autre	CHOP
70.0	Culdocentèse	CHOP
70.12	Culdotomie	CHOP
70.72.00	Réparation de fistule colo-vaginale, SAP	CHOP
70.72.10	Réparation de fistule colo-vaginale, par chirurgie ouverte (abdominale)	CHOP
70.72.20	Réparation de fistule colo-vaginale, par voie vaginale	CHOP
70.72.30	Réparation de fistule colo-vaginale, par laparoscopie	CHOP
70.72.99	Réparation de fistule colo-vaginale, autre	CHOP
70.73.00	Réparation de fistule recto-vaginale, SAP	CHOP
70.73.10	Réparation de fistule recto-vaginale, par chirurgie ouverte (abdominale)	CHOP
70.73.20	Réparation de fistule recto-vaginale, par voie vaginale	CHOP
70.73.30	Réparation de fistule recto-vaginale, par laparoscopie	CHOP
70.73.99	Réparation de fistule recto-vaginale, autre	CHOP

#### 8.4.39 C06.Endoskopien

##### C06.Endoskopien : Endoscopies gastro-intestinales

Code	Texte	Type
42.22	Œsophagoscopie par orifice artificiel [stomie]	CHOP
42.23	Autre œsophagoscopie	CHOP

42.24	Biopsie fermée de l'œsophage [par voie endoscopique]	CHOP
42.29.10	Chromoendoscopie de l'œsophage	CHOP
42.29.20	Endoscopie de l'œsophage par endomicroscopie laser	CHOP
42.33.00	Excision ou destruction de lésion ou de tissu de l'œsophage par endoscopie, SAP	CHOP
42.33.10	Résection muqueuse de l'œsophage par endoscopie	CHOP
42.33.11	Dissection sous-muqueuse de l'œsophage par endoscopie	CHOP
42.33.20	Excision ou destruction endoscopique de lésion ou de tissu de l'œsophage, par électroablation, thermoablation ou cryoablation	CHOP
42.33.21	Excision ou destruction endoscopique de lésion ou de tissu de l'œsophage, thérapie photodynamique	CHOP
42.33.22	Excision ou destruction endoscopique de lésion ou de tissu de l'œsophage, au laser	CHOP
42.33.23	Excision ou destruction endoscopique de lésion ou de tissu de l'œsophage, par radiofréquence	CHOP
42.33.29	Excision ou destruction endoscopique de lésion ou de tissu de l'œsophage, autre technique	CHOP
42.33.30	Insertion d'applicateur radioactif dans l'œsophage, par endoscopie	CHOP
42.33.99	Excision ou destruction de lésion ou de tissu de l'œsophage par endoscopie, autre	CHOP
42.81.10	Insertion et remplacement de prothèse non auto-expansible (tube permanent) dans l'œsophage, par endoscopie	CHOP
42.91	Ligature de varices œsophagiennes	CHOP
42.92	Dilatation de l'œsophage	CHOP
43.11	Gastrostomie percutanée [endoscopique] [PEG]	CHOP
43.41.00	Excision ou destruction de lésion ou de tissu de l'estomac, par endoscopie, SAP	CHOP
43.41.10	Résection muqueuse de l'estomac par endoscopie	CHOP
43.41.11	Dissection sous-muqueuse de l'estomac par endoscopie	CHOP
43.41.20	Destruction endoscopique de lésion ou de tissu gastrique par électrocoagulation, thermocoagulation, cryocoagulation ou par radiofréquence	CHOP
43.41.29	Excision ou destruction endoscopique de lésion ou de tissu de l'estomac, autre technique	CHOP
43.41.99	Excision ou destruction de lésion ou de tissu de l'estomac, par endoscopie, autre	CHOP
44.11	Gastrosopie transabdominale	CHOP
44.12	Gastrosopie par orifice artificiel [stomie]	CHOP
44.13	Autre gastrosopie	CHOP
44.14	Biopsie fermée [endoscopique] de l'estomac	CHOP
44.19.10	Chromoendoscopie de l'estomac	CHOP
44.19.20	Endoscopie de l'estomac par endomicroscopie laser	CHOP
44.43.00	Contrôle endoscopique d'hémorragie gastrique ou duodénale, SAP	CHOP
44.43.10	Sclérose endoscopique de varices gastriques	CHOP
44.43.20	Ligature endoscopique de varices gastriques	CHOP
44.43.99	Contrôle endoscopique d'hémorragie gastrique ou duodénale, autre	CHOP
44.99.20	Ligature par anse largable et clipping gastrique, par endoscopie	CHOP
44.99.30	Injection endoscopique dans l'estomac	CHOP
45.04	Jéjunostomie percutanée [endoscopique] [PEJ]	CHOP
45.05	Conversion d'une gastrostomie percutanée [endoscopique] [PEG] en une jéjunostomie percutanée [endoscopique] [PEJ]	CHOP
45.11	Endoscopie de l'intestin grêle transabdominale	CHOP
45.12	Endoscopie de l'intestin grêle par orifice artificiel	CHOP
45.13.00	Autre endoscopie de l'intestin grêle, SAP	CHOP
45.13.10	Œsophago-gastroduodénoscopie	CHOP
45.13.20	Endoscopie de l'intestin grêle par capsule téléométrique	CHOP
45.13.30	Entéroscopie simple	CHOP

45.13.31	Entéroscopie à ballonnet	CHOP
45.13.99	Autre endoscopie de l'intestin grêle, autre	CHOP
45.16	Œsophago-gastroduodéoscopie avec biopsie fermée	CHOP
45.17	Entéroscopie diagnostique (endoscopie du jéjunum distal et de l'iléon)	CHOP
45.19.10	Endoscopie de l'intestin grêle par endomicroscopie laser	CHOP
45.21	Endoscopie transabdominale du gros intestin	CHOP
45.22	Endoscopie du gros intestin par orifice artificiel	CHOP
45.23	Colonoscopie	CHOP
45.24	Sigmoïdoscopie flexible	CHOP
45.25	Biopsie fermée [endoscopique] du gros intestin	CHOP
45.27	Biopsie intestinale, site non spécifié	CHOP
45.28.99	Autres techniques diagnostiques concernant le gros intestin, autre	CHOP
45.29.10	Chromoendoscopie de l'intestin	CHOP
45.30.00	Excision ou destruction endoscopique de lésion du duodénum, SAP	CHOP
45.30.10	Résection muqueuse du duodénum par endoscopie	CHOP
45.30.11	Excision endoscopique de lésion du duodénum	CHOP
45.30.20	Destruction endoscopique de lésion du duodénum, par électrocoagulation, thermocoagulation ou cryocoagulation	CHOP
45.30.29	Autre destruction endoscopique de lésion du duodénum	CHOP
45.30.99	Excision ou destruction endoscopique de lésion du duodénum, autre	CHOP
45.35.00	Excision ou destruction endoscopique de lésion de l'intestin grêle, sauf duodénum, SAP	CHOP
45.35.11	Excision endoscopique de lésion de l'intestin grêle, sauf duodénum	CHOP
45.35.21	Destruction endoscopique de lésion de l'intestin grêle, sauf duodénum	CHOP
45.35.99	Excision ou destruction endoscopique de lésion de l'intestin grêle, sauf duodénum, autre	CHOP
45.41.12	Résection de muqueuse du gros intestin, par endoscopie	CHOP
45.41.13	Dissection sous-muqueuse du gros intestin, par endoscopie	CHOP
45.41.14	Résection de pleine épaisseur du gros intestin, par endoscopie	CHOP
45.41.15	Polypectomie du gros intestin, par endoscopie	CHOP
45.43	Destruction d'autre lésion ou tissu du gros intestin, par endoscopie	CHOP
45.49	Autre destruction de lésion du gros intestin	CHOP
46.85.30	Dilatation endoscopique du gros intestin	CHOP
46.99.20	Ligature par anse largable et clipping intestinal, par endoscopie	CHOP
46.99.30	Injection dans l'intestin, par endoscopie	CHOP
46.99.50	Insertion ou remplacement de prothèse non auto-expansible dans l'intestin, par endoscopie	CHOP
46.99.60	Insertion ou remplacement de prothèse auto-expansible dans l'intestin, par endoscopie	CHOP
46.99.63	Insertion ou remplacement de prothèse tubulaire auto-expansible dans l'intestin, par endoscopie	CHOP
48.22	Rectosigmoïdoscopie à travers orifice artificiel [stomie]	CHOP
48.23	Rectosigmoïdoscopie, rigide	CHOP
48.24	Biopsie fermée [endoscopique] du rectum	CHOP
48.29.10	Chromoendoscopie du rectum, du rectosigmoïde et du tissu périrectal	CHOP
48.35.20	Thermoablation locale de lésion ou de tissu rectal	CHOP
48.35.21	Thérapie photodynamique de lésion ou de tissu rectal	CHOP
48.35.29	Autre destruction locale de lésion ou de tissu rectal	CHOP
48.35.99	Excision locale de lésion ou de tissu rectal, autre	CHOP
48.36	Polypectomie rectale (endoscopique)	CHOP
48.99.50	Insertion ou remplacement d'une prothèse non auto-expansible dans le rectum	CHOP



48.99.60	Insertion ou remplacement d'une prothèse auto-expansible dans le rectum	CHOP
49.21	Anuscopie	CHOP
49.29.10	Chromoendoscopie de l'anus et du tissu périanal	CHOP
49.29.20	Endoscopie de l'anus et du tissu périanal par endomicroscopie laser	CHOP
49.31	Excision ou destruction de lésion ou de tissu de l'anus, par endoscopie	CHOP
96.07	Insertion d'autre sonde naso-gastrique	CHOP
96.08	Insertion de sonde naso-intestinale	CHOP
97.01	Remplacement de tube d'œsophagostomie et de tube naso-gastrique	CHOP
97.04	Remplacement de tube ou de matériel d'entérostomie du gros intestin	CHOP
98.02	Extraction de corps étranger intraluminal de l'œsophage, sans incision	CHOP
98.04	Extraction de corps étranger intraluminal du gros intestin, sans incision	CHOP
98.05	Extraction de corps étranger intraluminal du rectum et de l'anus, sans incision	CHOP

#### 8.4.40 C06.Endoskopien\_k

##### C06.Endoskopien\_k : Interventions entéroscopiques complexes

Code	Texte	Type
42.33.00	Excision ou destruction de lésion ou de tissu de l'œsophage par endoscopie, SAP	CHOP
42.33.10	Résection muqueuse de l'œsophage par endoscopie	CHOP
42.33.11	Dissection sous-muqueuse de l'œsophage par endoscopie	CHOP
42.33.20	Excision ou destruction endoscopique de lésion ou de tissu de l'œsophage, par électroablation, thermoablation ou cryoablation	CHOP
42.33.21	Excision ou destruction endoscopique de lésion ou de tissu de l'œsophage, thérapie photodynamique	CHOP
42.33.22	Excision ou destruction endoscopique de lésion ou de tissu de l'œsophage, au laser	CHOP
42.33.23	Excision ou destruction endoscopique de lésion ou de tissu de l'œsophage, par radiofréquence	CHOP
42.33.29	Excision ou destruction endoscopique de lésion ou de tissu de l'œsophage, autre technique	CHOP
42.33.30	Insertion d'applicateur radioactif dans l'œsophage, par endoscopie	CHOP
42.33.99	Excision ou destruction de lésion ou de tissu de l'œsophage par endoscopie, autre	CHOP
42.81.00	Insertion d'un tube permanent dans l'œsophage, SAP	CHOP
42.81.10	Insertion et remplacement de prothèse non auto-expansible (tube permanent) dans l'œsophage, par endoscopie	CHOP
42.81.11	Insertion et remplacement de deux prothèses non auto-expansibles (tubes permanents) dans l'œsophage, par endoscopie	CHOP
42.81.12	Insertion et remplacement de plus de deux prothèses non auto-expansibles (tubes permanents) dans l'œsophage, par endoscopie	CHOP
42.81.40	Insertion et remplacement de prothèse auto-expansible (tube permanent) dans l'œsophage, par endoscopie	CHOP
42.81.41	Insertion et remplacement de deux prothèses auto-expansibles (tubes permanents) dans l'œsophage, par endoscopie	CHOP
42.81.42	Insertion et remplacement de plus de deux prothèses auto-expansibles (tubes permanents) dans l'œsophage, par endoscopie	CHOP
42.81.99	Insertion d'un tube permanent dans l'œsophage, autre	CHOP
45.12	Endoscopie de l'intestin grêle par orifice artificiel	CHOP
45.13.30	Entéroscopie simple	CHOP
45.13.31	Entéroscopie à ballonnet	CHOP
45.17	Entéroscopie diagnostique (endoscopie du jéjunum distal et de l'iléon)	CHOP

45.19.10	Endoscopie de l'intestin grêle par endomicroscopie laser	CHOP
45.30.00	Excision ou destruction endoscopique de lésion du duodénum, SAP	CHOP
45.30.10	Résection muqueuse du duodénum par endoscopie	CHOP
45.30.11	Excision endoscopique de lésion du duodénum	CHOP
45.30.20	Destruction endoscopique de lésion du duodénum, par électrocoagulation, thermocoagulation ou cryocoagulation	CHOP
45.30.29	Autre destruction endoscopique de lésion du duodénum	CHOP
45.30.99	Excision ou destruction endoscopique de lésion du duodénum, autre	CHOP
45.35.00	Excision ou destruction endoscopique de lésion de l'intestin grêle, sauf duodénum, SAP	CHOP
45.35.11	Excision endoscopique de lésion de l'intestin grêle, sauf duodénum	CHOP
45.35.21	Destruction endoscopique de lésion de l'intestin grêle, sauf duodénum	CHOP
45.35.99	Excision ou destruction endoscopique de lésion de l'intestin grêle, sauf duodénum, autre	CHOP
46.99.50	Insertion ou remplacement de prothèse non auto-expansible dans l'intestin, par endoscopie	CHOP
46.99.60	Insertion ou remplacement de prothèse auto-expansible dans l'intestin, par endoscopie	CHOP
46.99.63	Insertion ou remplacement de prothèse tubulaire auto-expansible dans l'intestin, par endoscopie	CHOP
48.99.60	Insertion ou remplacement d'une prothèse auto-expansible dans le rectum	CHOP

#### 8.4.41 C06.goto\_C07

##### C06.goto\_C07 : Interventions sur le système hépato-biliaire

Code	Texte	Type
50.0	Hépatotomie	CHOP
50.29	Excision ou destruction locale de lésion ou de tissu hépatique et hépatectomie partielle, autre	CHOP
51.23	Cholécystectomie laparoscopique	CHOP
87.53	Cholangiographie peropératoire	CHOP

#### 8.4.42 C06.Laparoskopie

##### C06.Laparoskopie : Laparoscopie

Code	Texte	Type
54.21.00	Laparoscopie, SAP	CHOP
54.21.10	Laparoscopie, laparoscopie diagnostique	CHOP
54.21.20	Laparoscopie, voie d'abord pour interventions chirurgicales (thérapeutiques)	CHOP

#### 8.4.43 C06.Proktologie

##### C06.Proktologie : Interventions chirurgicales proctologiques

Code	Texte	Type
49.01	Incision d'abcès périanal	CHOP



49.02	Autre incision de tissu périanal	CHOP
49.11	Fistulotomie anale	CHOP
49.12	Fistulectomie anale	CHOP
49.46.12	Excision d'hémorroïdes avec plastie réparatrice	CHOP
49.51	Sphinctérotomie anale latérale gauche	CHOP
49.52	Sphinctérotomie anale postérieure	CHOP
49.59	Sphinctérotomie anale, autre	CHOP
49.6	Excision de l'anus	CHOP
49.73.00	Fermeture de fistule anale, SAP	CHOP
49.73.11	Fermeture de fistule anale par lambeaux muqueux	CHOP
49.73.12	Fermeture de fistule anale par greffe	CHOP
49.73.99	Fermeture de fistule anale, autre	CHOP
49.74	Transposition du muscle droit interne [muscle gracile] de la cuisse pour incontinence anale	CHOP
49.75	Implantation ou révision de sphincter anal artificiel	CHOP
49.91	Incision du septum anal	CHOP
49.93	Autre incision de l'anus	CHOP
49.94	Réduction de prolapsus anal	CHOP

## 8.5 Codes individuels

Code	Texte	Type
31.42.00	Laryngoscopie et autre trachéoscopie, SAP	CHOP
31.42.10	Laryngoscopie	CHOP
31.42.99	Laryngoscopie et autre trachéoscopie, autre	CHOP
45.13.10	Œsophago-gastroduodéoscopie	CHOP
45.23	Colonoscopie	CHOP
45.24	Sigmoïdoscopie flexible	CHOP
49.01	Incision d'abcès périanal	CHOP
49.04	Autre excision de tissu périanal	CHOP
49.23	Biopsie anale	CHOP
49.46.11	Excision d'hémorroïdes, ligature d'artère hémorroïdale	CHOP
49.46.12	Excision d'hémorroïdes avec plastie réparatrice	CHOP
49.94	Réduction de prolapsus anal	CHOP
50.11.11	Biopsie à l'aiguille du foie, percutanée	CHOP
51.88	Extraction de calcul biliaire, par voie endoscopique	CHOP
52.94	Extraction de calcul du canal pancréatique, par voie endoscopique	CHOP
54.0X.10	Incision de la paroi abdominale, drainage extrapéritonéal de la paroi abdominale	CHOP
70.12	Culdotomie	CHOP
87.51	Cholangiographie percutanée	CHOP
88.74.0*	Détail de la sous-catégorie 88.74	CHOP
88.74.15	Endosonographie des voies biliaires	CHOP
88.74.16	Endosonographie du pancréas	CHOP
88.74.31	Ultrasonographie diagnostique du système digestif, endosonographie flexible, avec ponction	CHOP
88.74.33	Ultrasonographie diagnostique du système digestif, endosonographie flexible, avec drainage	CHOP
97.55	Enlèvement de drain en T, de tube hépatique ou autre tube du canal biliaire	CHOP

## 9 Cap07

### Système hépatobiliaire et pancréas

#### 9.1 Logique

diagnostic en tableau (Cap07)

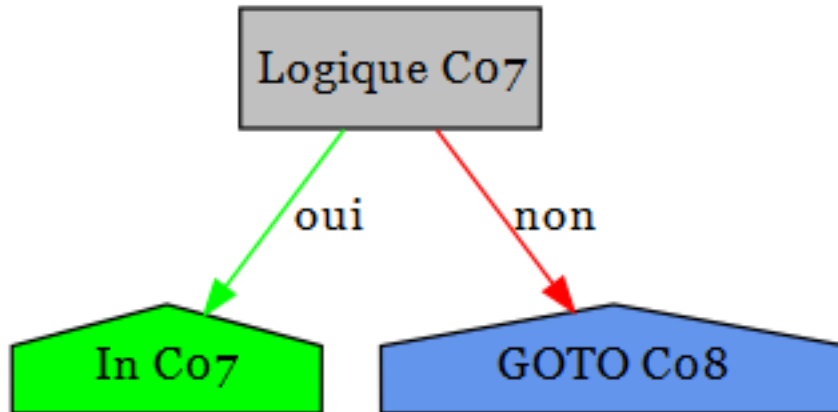

#### 9.2 Diagnostics

##### Cap07 : Système hépatobiliaire et pancréas

Code	Texte
A06.4	Abcès amibien du foie
B15.0	Hépatite A avec coma hépatique
B15.9	Hépatite A sans coma hépatique
B16.0	Hépatite aiguë B avec agent delta, avec coma hépatique
B16.1	Hépatite aiguë B avec agent delta, sans coma hépatique
B16.2	Hépatite aiguë B sans agent delta, avec coma hépatique
B16.9	Hépatite aiguë B, sans agent delta et sans coma hépatique
B17.0	(Sur)infection aiguë par agent delta d'un sujet porteur de l'hépatite B
B17.1	Hépatite aiguë C
B17.2	Hépatite aiguë E
B17.8	Autres hépatites virales aiguës précisées
B17.9	Hépatite virale aiguë, sans précision
B18.0	Hépatite virale chronique B avec agent delta
B18.11	Hépatite virale chronique B sans agent delta, phase 1
B18.12	Hépatite virale chronique B sans agent delta, phase 2
B18.13	Hépatite virale chronique B sans agent delta, phase 3
B18.14	Hépatite virale chronique B sans agent delta, phase 4
B18.19	Hépatite virale chronique B sans agent delta, phase SAP
B18.2	Hépatite virale chronique C
B18.8	Autres hépatites virales chroniques
B18.9	Hépatite virale chronique, sans précision
B19.0	Hépatite virale, sans précision, avec coma hépatique

- B19.9 Hépatite virale, sans précision, sans coma hépatique  
 B26.3 Pancréatite ourlienne  
 B58.1 Hépatite à Toxoplasma  
 B65.1 Schistosomiase due à *Schistosoma mansoni* [schistosomiase intestinale]  
 B66.0 Opisthorchiase  
 B66.1 Clonorchiasse  
 B66.3 Fasciolase  
 B66.5 Fasciolopsiase  
 B67.0 Infection hépatique à *Echinococcus granulosus* [échinococcose kystique]  
 B67.5 Infection hépatique à *Echinococcus multilocularis* [échinococcose alvéolaire]  
 B67.8 Infection hépatique à *Echinococcus*, sans précision  
 C22.0 Carcinome hépatocellulaire  
 C22.1 Carcinome du canal biliaire intrahépatique  
 C22.2 Hépatoblastome  
 C22.3 Angiosarcome du foie  
 C22.4 Autres sarcomes du foie  
 C22.7 Autres carcinomes du foie précisés  
 C22.9 Tumeur maligne: Foie, sans précision  
 C23 Tumeur maligne de la vésicule biliaire  
 C24.0 Tumeur maligne: Canal biliaire extra-hépatique  
 C24.1 Tumeur maligne: Ampoule de Vater  
 C24.8 Tumeur maligne: Lésion à localisations contiguës des voies biliaires  
 C24.9 Tumeur maligne: Voies biliaires, sans précision  
 C25.0 Tumeur maligne: Tête du pancréas  
 C25.1 Tumeur maligne: Corps du pancréas  
 C25.2 Tumeur maligne: Queue du pancréas  
 C25.3 Tumeur maligne: Canal pancréatique  
 C25.4 Tumeur maligne: Pancréas endocrine  
 C25.7 Tumeur maligne: Autres parties du pancréas  
 C25.8 Tumeur maligne: Lésion à localisations contiguës du pancréas  
 C25.9 Tumeur maligne: Pancréas, sans précision  
 C78.7 Tumeur maligne secondaire du foie et des voies biliaires intrahépatiques  
 D01.5 Carcinoma in situ: Foie, vésicule et voies biliaires  
 D13.4 Tumeur bénigne: Foie  
 D13.5 Tumeur bénigne: Voies biliaires extra-hépatiques et vésicule biliaire  
 D13.6 Tumeur bénigne: Pancréas  
 D13.7 Tumeur bénigne: Pancréas endocrine  
 D18.03 Hémangiome: Système hépatobiliaire et pancréas  
 D37.6 Tumeurs à évolution imprévisible ou inconnue: Foie, vésicule et voies biliaires  
 D37.70 Tumeur de la cavité buccale et des organes digestifs à évolution imprévisible ou inconnue: Pancréas  
 E80.4 Syndrome de Gilbert Meulengracht  
 E80.5 Maladie de Crigler et Najjar  
 E80.6 Autres anomalies du métabolisme de la bilirubine  
 E80.7 Anomalie du métabolisme de la bilirubine, sans précision  
 I81 Thrombose de la veine porte  
 I82.0 Syndrome de Budd-Chiari  
 K70.0 Dégénérescence graisseuse alcoolique du foie  
 K70.1 Hépatite alcoolique  
 K70.2 Fibrose et sclérose alcooliques du foie

- K70.3 Cirrhose alcoolique du foie
- K70.40 Insuffisance hépatique alcoolique aiguë et subaiguë
- K70.41 Insuffisance hépatique alcoolique chronique
- K70.42 Insuffisance hépatique alcoolique aiguë sur chronique
- K70.48 Insuffisance hépatique alcoolique, autre et non précisée
- K70.9 Maladie alcoolique du foie, sans précision
- K71.0 Maladie toxique du foie avec cholestase
- K71.1 Maladie toxique du foie avec nécrose hépatique
- K71.2 Maladie toxique du foie avec hépatite aiguë
- K71.3 Maladie toxique du foie avec hépatite chronique persistante
- K71.4 Maladie toxique du foie avec hépatite chronique lobulaire
- K71.5 Maladie toxique du foie avec hépatite chronique active
- K71.6 Maladie toxique du foie avec hépatite, non classée ailleurs
- K71.7 Maladie toxique du foie avec fibrose et cirrhose du foie
- K71.80 Maladie toxique veino-occlusive du foie
- K71.88 Maladie toxique du foie avec d'autres lésions du foie
- K71.9 Maladie toxique du foie, sans précision
- K72.0 Insuffisance hépatique aiguë et subaiguë, non classée ailleurs
- K72.10 Insuffisance hépatique aiguë sur chronique, non classée ailleurs
- K72.18 Insuffisance hépatique chronique, autre et non précisée, non classée ailleurs
- K72.71 Encéphalopathie hépatique degré 1
- K72.72 Encéphalopathie hépatique degré 2
- K72.73 Encéphalopathie hépatique degré 3
- K72.74 Encéphalopathie hépatique degré 4
- K72.79 Encéphalopathie hépatique, degré non précisé
- K72.9 Insuffisance hépatique, sans précision
- K73.0 Hépatite chronique persistante, non classée ailleurs
- K73.1 Hépatite chronique lobulaire, non classée ailleurs
- K73.2 Hépatite chronique active, non classée ailleurs
- K73.8 Autres hépatites chroniques, non classées ailleurs
- K73.9 Hépatite chronique, sans précision
- K74.0 Fibrose hépatique
- K74.1 Sclérose hépatique
- K74.2 Fibrose hépatique, avec sclérose hépatique
- K74.3 Angiocholite biliaire primitive
- K74.4 Cirrhose biliaire secondaire
- K74.5 Cirrhose biliaire, sans précision
- K74.6 Cirrhoses du foie, autres et sans précision
- K74.70 Cirrhose du foie, stade Child-Pugh A
- K74.71 Cirrhose du foie, stade Child-Pugh B
- K74.72 Cirrhose du foie, stade Child-Pugh C
- K75.0 Abscès du foie
- K75.1 Phlébite de la veine porte
- K75.2 Hépatite réactive non spécifique
- K75.3 Hépatite granulomateuse, non classée ailleurs
- K75.4 Hépatite auto-immune
- K75.8 Autres maladies inflammatoires précisées du foie
- K75.9 Maladie inflammatoire du foie, sans précision
- K76.0 Dégénérescence graisseuse du foie, non classée ailleurs
- K76.1 Congestion passive chronique du foie

- K76.2 Nécrose hémorragique centrale du foie
- K76.3 Infarctus hépatique
- K76.4 Péliose hépatique
- K76.5 Maladie veino-occlusive du foie
- K76.6 Hypertension portale
- K76.7 Syndrome hépato-rénal
- K76.8 Autres maladies précisées du foie
- K76.9 Maladie du foie, sans précision
- K77.0 Atteintes hépatiques au cours de maladies infectieuses et parasitaires classées ailleurs
- K77.11 Stade 1 de maladie aiguë du foie de rejet de greffe-contre-hôte
- K77.12 Stade 2 de maladie aiguë du foie de rejet de greffe-contre-hôte
- K77.13 Stade 3 de maladie aiguë du foie de rejet de greffe-contre-hôte
- K77.14 Stade 4 de maladie aiguë du foie de rejet de greffe-contre-hôte
- K77.21 Stade 1 de la maladie GVH hépatique chronique
- K77.22 Stade 2 de la maladie GVH hépatique chronique
- K77.23 Stade 3 de maladie chronique du foie de rejet de greffe-contre-hôte
- K77.8 Atteintes hépatiques au cours d'autres maladies classées ailleurs
- K80.00 Calcul de la vésicule biliaire avec cholécystite aiguë: Sans indication d'obstruction des voies biliaires
- K80.01 Calcul de la vésicule biliaire avec cholécystite aiguë: Avec obstruction des voies biliaires
- K80.10 Calcul de la vésicule biliaire avec une autre forme de cholécystite: Sans indication d'obstruction des voies biliaires
- K80.11 Calcul de la vésicule biliaire avec une autre forme de cholécystite: Avec obstruction des voies biliaires
- K80.20 Calcul de la vésicule biliaire sans cholécystite: Sans indication d'obstruction des voies biliaires
- K80.21 Calcul de la vésicule biliaire sans cholécystite: Avec obstruction des voies biliaires
- K80.30 Calcul des canaux biliaires avec angiocholite: Sans indication d'obstruction des voies biliaires
- K80.31 Calcul des canaux biliaires avec angiocholite: Avec obstruction des voies biliaires
- K80.40 Calcul des canaux biliaires avec cholécystite: Sans indication d'obstruction des voies biliaires
- K80.41 Calcul des canaux biliaires avec cholécystite: Avec obstruction des voies biliaires
- K80.50 Calcul des canaux biliaires sans angiocholite ni cholécystite: Sans indication d'obstruction des voies biliaires
- K80.51 Calcul des canaux biliaires sans angiocholite ni cholécystite: Avec obstruction des voies biliaires
- K80.80 Autres cholélithiases: Sans indication d'obstruction des voies biliaires
- K80.81 Autres cholélithiases: Avec obstruction des voies biliaires
- K81.0 Cholécystite aiguë
- K81.1 Cholécystite chronique
- K81.8 Autres cholécystites
- K81.9 Cholécystite, sans précision
- K82.0 Occlusion de la vésicule biliaire
- K82.1 Hydrocholécyste
- K82.2 Perforation de la vésicule biliaire
- K82.3 Fistule de la vésicule biliaire
- K82.4 Choléstérolose de la vésicule biliaire
- K82.8 Autres maladies précisées de la vésicule biliaire
- K82.9 Maladie de la vésicule biliaire, sans précision
- K83.00 Angiocholite sclérosante primitive

- K83.01 Angiocholite sclérosante secondaire
- K83.08 Autre angiocholite
- K83.09 Angiocholite, sans précision
- K83.1 Obstruction des voies biliaires
- K83.2 Perforation des voies biliaires
- K83.3 Fistule des voies biliaires
- K83.4 Spasme du sphincter d'Oddi
- K83.5 Kyste biliaire
- K83.8 Autres maladies précisées des voies biliaires
- K83.9 Maladie des voies biliaires, sans précision
- K85.00 Pancréatite aiguë idiopathique: Sans indication de complication d'organe - organique
- K85.01 Pancréatite aiguë idiopathique: Avec complication d'organe - organique
- K85.10 Pancréatite aiguë d'origine biliaire: Sans indication de complication d'organe - organique
- K85.11 Pancréatite aiguë d'origine biliaire: Avec complication d'organe - organique
- K85.20 Pancréatite aiguë alcoolique: Sans indication de complication d'organe - organique
- K85.21 Pancréatite aiguë alcoolique: Avec complication d'organe - organique
- K85.30 Pancréatite aiguë médicamenteuse: Sans indication de complication d'organe - organique
- K85.31 Pancréatite aiguë médicamenteuse: Avec complication d'organe - organique
- K85.80 Autres pancréatites aiguës: Sans indication de complication d'organe - organique
- K85.81 Autres pancréatites aiguës: Avec complication d'organe - organique
- K85.90 Pancréatite aiguë, sans précision: Sans indication de complication d'organe - organique
- K85.91 Pancréatite aiguë, sans précision: Avec complication d'organe - organique
- K86.0 Pancréatite chronique alcoolique
- K86.1 Autres pancréatites chroniques
- K86.2 Kyste du pancréas
- K86.3 Pseudokyste du pancréas
- K86.80 Calcul du canal pancréatique sans sténose du canal pancréatique
- K86.81 Calcul du canal pancréatique avec sténose du canal pancréatique
- K86.82 Autre sténose du canal pancréatique
- K86.83 Insuffisance pancréatique exocrine
- K86.84 Fistule pancréatico-duodénale
- K86.88 Autres maladies précisées du pancréas
- K86.9 Maladie du pancréas, sans précision
- K87.0 Atteinte de la vésicule biliaire et des voies biliaires au cours de maladies classées ailleurs
- K87.1 Atteinte du pancréas au cours de maladies classées ailleurs
- K91.5 Syndrome post-cholecystectomie
- K91.81 Insuffisances d'anastomoses et sutures après opérations de la vésicule et des voies biliaires
- K91.82 Insuffisances d'anastomoses et sutures après opérations du pancréas
- P15.0 Traumatisme obstétrical du foie
- P35.3 Hépatite virale congénitale
- P59.1 Syndrome de la «bile épaisse»
- P59.2 Ictère néonatal dû à des lésions hépatocellulaires, autres et sans précision
- P59.3 Ictère néonatal dû à des inhibiteurs de la lactation
- Q44.0 Agénésie, aplasie et hypoplasie de la vésicule biliaire
- Q44.1 Autres malformations congénitales de la vésicule biliaire
- Q44.2 Atrésie des voies biliaires
- Q44.3 Sténose et rétrécissement congénitaux des voies biliaires
- Q44.4 Kyste du cholédoque
- Q44.5 Autres malformations congénitales des voies biliaires
- Q44.6 Maladie kystique du foie

- Q44.7 Autres malformations congénitales du foie
  - Q45.0 Agénésie, aplasie et hypoplasie du pancréas
  - Q45.1 Pancréas annulaire
  - Q45.2 Kyste pancréatique congénital
  - Q45.3 Autres malformations congénitales du pancréas et du canal pancréatique
  - R16.0 Hépatomégalie, non classée ailleurs
  - R16.2 Hépatomégalie avec splénomégalie, non classées ailleurs
  - R17.0 Hyperbilirubinémie, avec indication d'ictère, non classée ailleurs
  - R17.9 Hyperbilirubinémie, sans indication d'ictère, non classée ailleurs
  - R82.2 Biliurie
  - R93.2 Résultats anormaux d'imagerie diagnostique du foie et des voies biliaires
  - R94.5 Résultats anormaux d'explorations fonctionnelles hépatiques
  - S36.10 Lésion du foie, SAI
  - S36.11 Contusion et hématome du foie
  - S36.12 Déchirure hépatique, SAI
  - S36.13 Déchirure minime hépatique
  - S36.14 Déchirure hépatique modérée
  - S36.15 Déchirure hépatique majeure
  - S36.16 Autre lésion du foie
  - S36.17 Lésion traumatique: vésicule biliaire
  - S36.18 Lésion traumatique: canal biliaire
  - S36.20 Lésion traumatique du pancréas: Partie non précisée
  - S36.21 Lésion traumatique du pancréas: Tête
  - S36.22 Lésion traumatique du pancréas: Corps
  - S36.23 Lésion traumatique du pancréas: Queue
  - S36.29 Lésion traumatique du pancréas: Autres parties et parties multiples
  - T85.75 Infection et réaction inflammatoire dues à des prothèses, implants et greffes internes dans le système hépatobiliaire et le pancréas
  - T86.40 Détérioration fonctionnelle aiguë d'une greffe de foie
  - T86.41 Détérioration fonctionnelle chronique d'une greffe de foie
  - T86.49 Trouble fonctionnel, échec et rejet d'une greffe de foie, autre et non précisé
  - T86.82 Echec et rejet d'autres organes et tissus greffés: Greffe de pancréas
  - Z22.6 Sujet porteur d'une infection à virus lymphotrope des lymphocytes T humains de type 1 [HTLV-1]
  - Z94.4 Status post greffe de foie
  - Z94.80 État consécutif à une transplantation de cellules-souches hématopoïétique sans immunosuppression actuelle
  - Z94.81 État consécutif à une transplantation de cellules-souches hématopoïétique avec immunosuppression actuelle
  - Z94.88 État consécutif à la transplantation d'autres organes ou tissus
-

### 9.3 Forfaits

#### 9.3.1 C07.10

Forfait	Texte
C07.10Z	Cholécystectomie coelioscopique

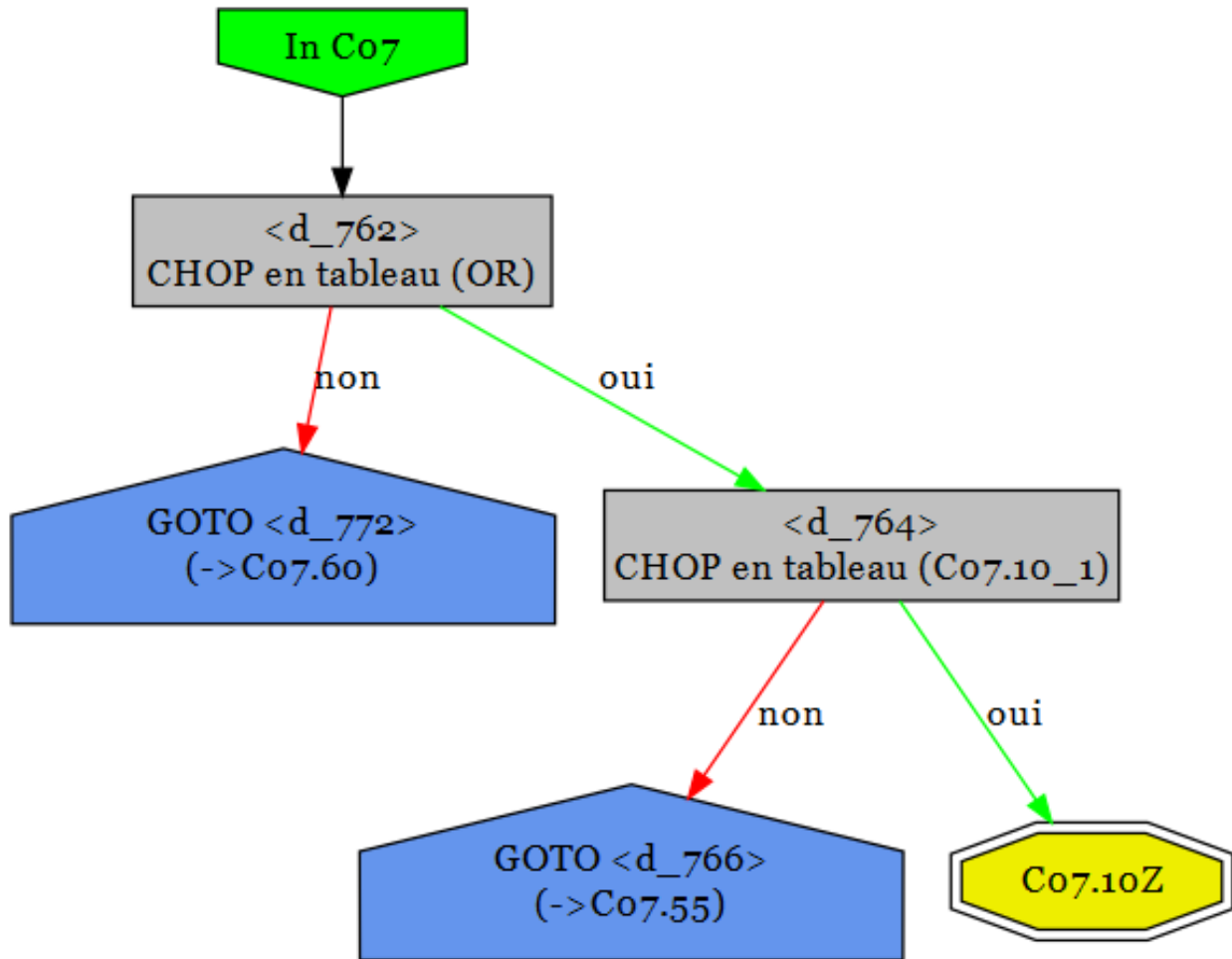



9.3.2 C07.50

Forfait	Texte
C07.50Z	Biopsie hépatique percutanée

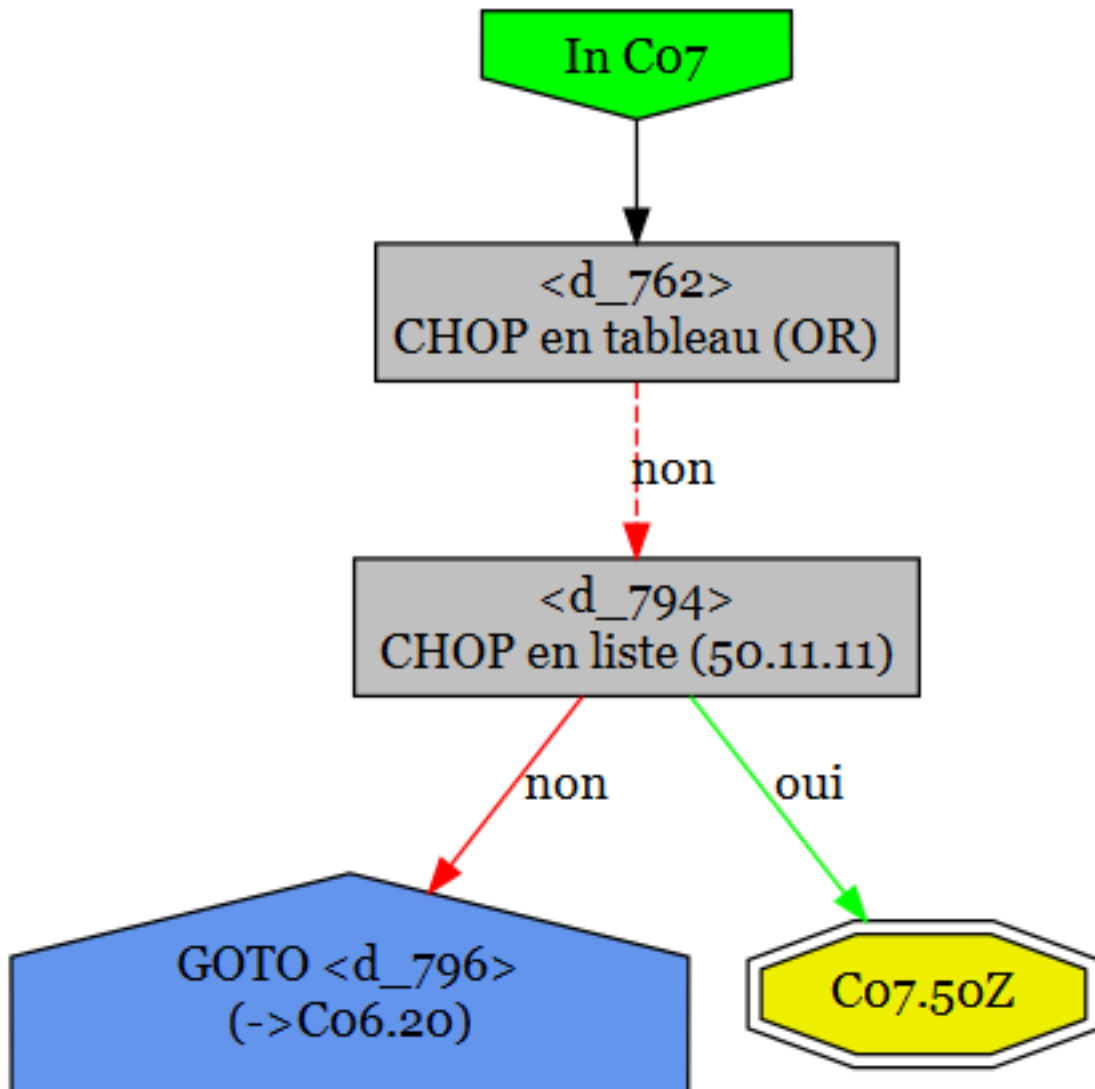

9.3.3 C07.55

Forfait	Texte
C07.55A	Cholangiographie hépatique percutanée avec drainage/dilatation, prothèse ou imagerie CT/MRI
C07.55B	Autre cholangiographie hépatique percutanée

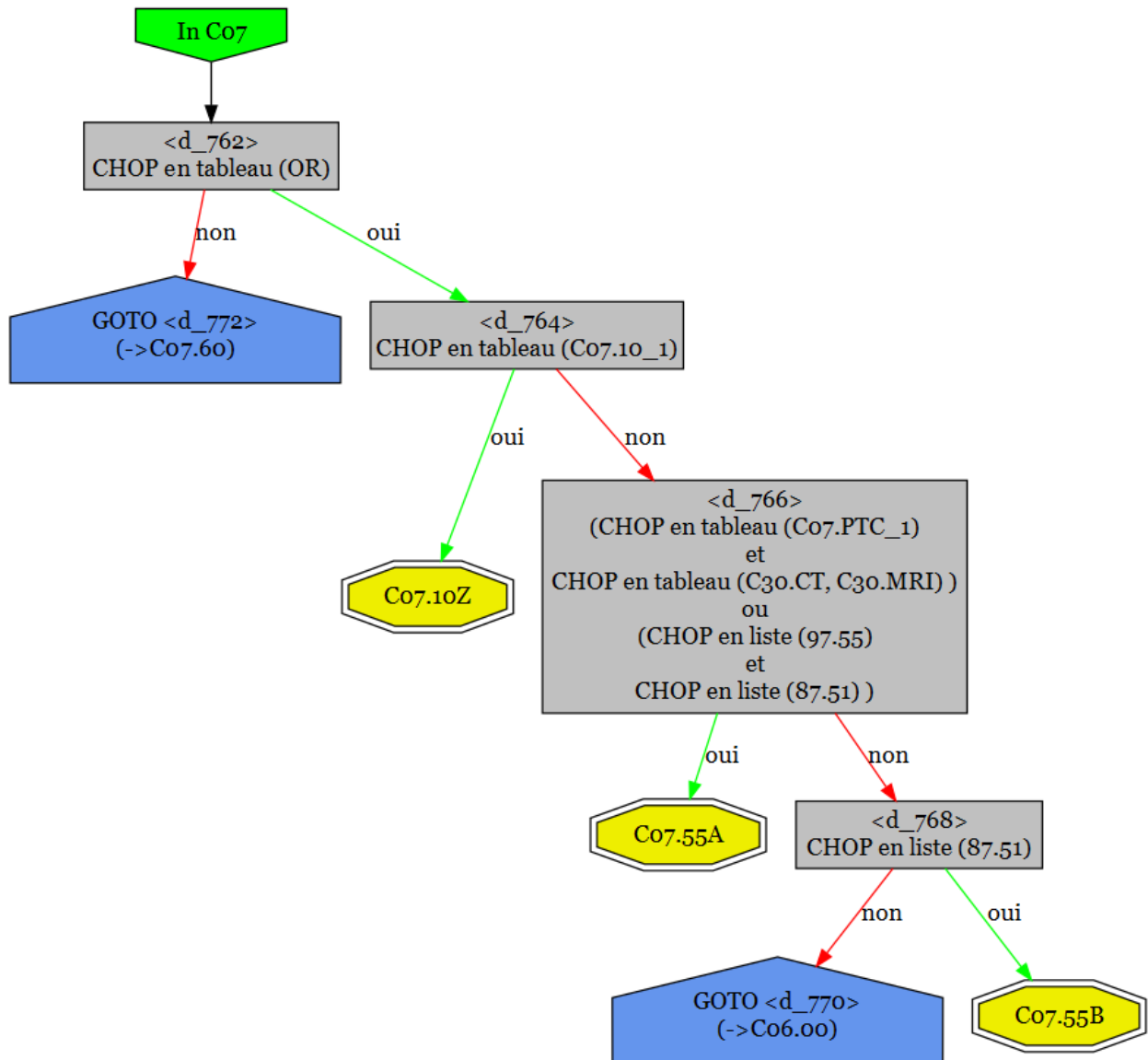

**9.3.4 C07.60**

---

Forfait	Texte
C07.60A	CPRE hautement complexe
C07.60B	CPRE avec plusieurs interventions sur le système hépato-biliaire, anesthésie par l'anesthésiste
C07.60C	CPRE avec plusieurs interventions sur le système hépato-biliaire
C07.60D	CPRE avec remplacement d'une prothèse, anesthésie par l'anesthésiste
C07.60E	CPRE avec extraction de fragments, anesthésie par l'anesthésiste
C07.60F	CPRE avec mise en place d'une prothèse
C07.60G	Autre CPRE, anesthésie par l'anesthésiste
C07.60H	CPRE avec remplacement d'une prothèse, dilatation ou cholangioscopie/pancréatoscopie transpapillaire

---

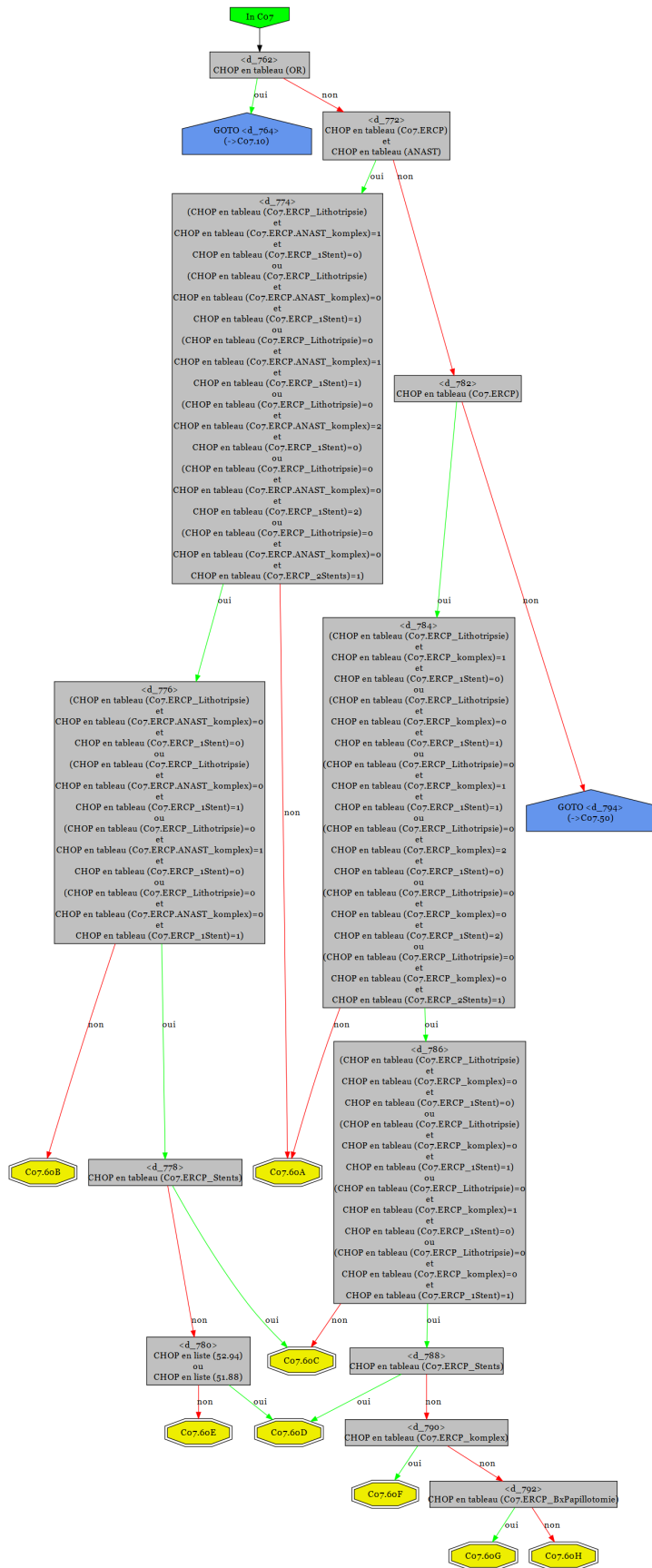

## 9.4 Tableaux des prestations

### 9.4.1 C07.10\_1

#### C07.10\_1 :

Code	Texte	Type
51.23	Cholécystectomie laparoscopique	CHOP
51.24	Cholécystectomie partielle par laparoscopie	CHOP

### 9.4.2 C07.49

#### C07.49 : Interventions chir. sur le système hépato-biliaire, autres

Code	Texte	Type
50.0	Hépatotomie	CHOP
50.12.00	Biopsie ouverte du foie, SAP	CHOP
50.12.09	Biopsie ouverte du foie, autre	CHOP
50.20	Excision ou destruction locale de lésion ou de tissu hépatique et hépatectomie partielle, SAP	CHOP
50.21.11	Fenestration d'un ou plusieurs kyste(s) hépatique(s), par chirurgie ouverte	CHOP
50.21.12	Fenestration d'un ou plusieurs kyste(s) hépatique(s), par laparoscopie	CHOP
50.23.11	Excision locale de 1-2 foyers dans le foie, jusqu'à 4 cm de diamètre respectivement, par chirurgie ouverte	CHOP
50.23.12	Excision locale de 1-2 foyers dans le foie, au moins 1 foyer de plus de 4 cm de diamètre, par chirurgie ouverte	CHOP
50.23.13	Excision locale de 3 foyers et plus dans le foie, par chirurgie ouverte	CHOP
50.25.11	Excision locale de 1-2 foyers dans le foie, jusqu'à 4 cm de diamètre respectivement, par laparoscopie	CHOP
50.25.12	Excision locale de 1-2 foyers dans le foie, au moins 1 foyer de plus de 4 cm de diamètre, par laparoscopie	CHOP
50.25.13	Excision locale de 3 foyers et plus dans le foie, par laparoscopie	CHOP
50.27.11	Destruction locale de lésion ou de tissu du foie, par injection d'alcool, par chirurgie ouverte	CHOP
50.27.12	Destruction locale de lésion ou de tissu du foie, par thémothérapie induite à haute fréquence, par chirurgie ouverte	CHOP
50.27.13	Destruction locale de lésion ou de tissu du foie, par cryothérapie, par chirurgie ouverte	CHOP
50.27.14	Destruction locale de lésion ou de tissu du foie, au laser, par chirurgie ouverte	CHOP
50.27.15	Destruction locale de lésion ou de tissu du foie, par électroporation irréversible, par chirurgie ouverte	CHOP
50.27.19	Destruction locale de lésion ou de tissu du foie, par chirurgie ouverte, autre	CHOP
50.27.21	Destruction locale de lésion ou de tissu du foie, par injection d'alcool, par laparoscopie	CHOP
50.27.22	Destruction locale de lésion ou de tissu du foie, par thémothérapie, par laparoscopie	CHOP
50.27.23	Destruction locale de lésion ou de tissu du foie, par cryothérapie, par laparoscopie	CHOP
50.27.24	Destruction locale de lésion ou de tissu du foie, au laser, par laparoscopie	CHOP
50.27.25	Destruction locale de lésion ou de tissu du foie, par électroporation irréversible, par laparoscopie	CHOP
50.27.29	Destruction locale de lésion ou de tissu du foie, par laparoscopie, autre	CHOP

50.27.31	Destruction locale de lésion ou de tissu du foie, par injection d'alcool, percutanée	CHOP
50.27.32	Destruction locale de lésion ou de tissu du foie, par thermothérapie, percutanée	CHOP
50.27.33	Destruction locale de lésion ou de tissu du foie, par cryothérapie, percutanée	CHOP
50.27.34	Destruction locale de lésion ou de tissu du foie, au laser, percutanée	CHOP
50.27.35	Destruction locale de lésion ou de tissu du foie, par électroporation irréversible, percutanée	CHOP
50.27.39	Destruction locale de lésion ou de tissu du foie, percutanée, autre	CHOP
50.29	Excision ou destruction locale de lésion ou de tissu hépatique et hépatectomie partielle, autre	CHOP
50.2A.11	Résection de kyste hépatique, par chirurgie ouverte	CHOP
50.2A.12	Résection de kyste hépatique, par laparoscopie	CHOP
50.2A.21	Bisegmentectomie gauche, par chirurgie ouverte	CHOP
50.2A.22	Bisegmentectomie gauche, par laparoscopie	CHOP
50.2A.23	Hémihépatectomie gauche, par chirurgie ouverte	CHOP
50.2A.24	Hémihépatectomie gauche, par laparoscopie	CHOP
50.2A.25	Hémihépatectomie gauche étendue, par chirurgie ouverte	CHOP
50.2A.26	Hémihépatectomie gauche étendue, par laparoscopie	CHOP
50.2A.27	Hémihépatectomie droite, par chirurgie ouverte	CHOP
50.2A.28	Hémihépatectomie droite, par laparoscopie	CHOP
50.2A.2A	Hémihépatectomie droite étendue, par chirurgie ouverte	CHOP
50.2A.2B	Hémihépatectomie droite étendue, par laparoscopie	CHOP
50.2A.2C	Autre résection de plusieurs segments contigus, par chirurgie ouverte	CHOP
50.2A.2D	Autre résection de plusieurs segments contigus, par laparoscopie	CHOP
50.60	Réparation du foie, SAP	CHOP
50.62	Fermeture de lacération du foie et réparation, par suture	CHOP
50.63	Fermeture de lacération du foie et réparation, par tamponnade	CHOP
50.69	Réparation du foie, autre	CHOP
51.02	Cholécystostomie au trocart	CHOP
51.03	Autre cholécystostomie	CHOP
51.04	Autre cholécystotomie	CHOP
51.21	Autre cholécystectomie partielle	CHOP
51.22.00	Cholécystectomie, SAP	CHOP
51.22.10	Cholécystectomie sans révision chirurgicale des voies biliaires	CHOP
51.22.11	Cholécystectomie avec révision chirurgicale des voies biliaires	CHOP
51.22.12	Cholécystectomie élargie	CHOP
51.22.99	Cholécystectomie, autre	CHOP
51.23	Cholécystectomie laparoscopique	CHOP
51.31	Anastomose entre la vésicule biliaire et les voies hépatiques	CHOP
51.32	Anastomose entre vésicule biliaire et intestin	CHOP
51.33	Anastomose entre vésicule biliaire et pancréas	CHOP
51.34	Anastomose entre vésicule biliaire et estomac	CHOP
51.35	Autre anastomose de la vésicule biliaire	CHOP
51.36	Cholédocho-entérostomie	CHOP
51.37	Anastomose entre canal hépatique et tractus gastro-intestinal	CHOP
51.38.00	Anastomose entre les voies biliaires et tractus gastro-intestinal, SAP	CHOP
51.38.09	Anastomose entre les voies biliaires et tractus gastro-intestinal, autre	CHOP
51.38.11	Anastomose entre les voies biliaires et tractus gastro-intestinal, par chirurgie ouverte	CHOP
51.38.21	Anastomose entre les voies biliaires et tractus gastro-intestinal, par laparoscopie	CHOP
51.38.31	Anastomose entre les voies biliaires et tractus gastro-intestinal, par voie endoscopique	CHOP

51.39	Autres anastomoses des voies biliaires	CHOP
51.41.00	Incision du cholédoque avec extraction de calcul, SAP	CHOP
51.41.09	Incision du cholédoque avec extraction de calcul, autre	CHOP
51.41.11	Incision du cholédoque avec extraction de calcul, par chirurgie ouverte	CHOP
51.41.21	Incision du cholédoque avec extraction de calcul, par laparoscopie	CHOP
51.42.00	Incision du cholédoque avec autre désobstruction, SAP	CHOP
51.42.09	Incision du cholédoque avec autre désobstruction, autre	CHOP
51.42.11	Incision du cholédoque avec autre désobstruction, par chirurgie ouverte	CHOP
51.42.21	Incision du cholédoque avec autre désobstruction, par laparoscopie	CHOP
51.43	Insertion de tube cholédocho-hépatique pour décompression	CHOP
51.44.00	Incision du canal cystique et des canaux hépatiques pour extraction de calcul, SAP	CHOP
51.44.09	Incision du canal cystique et des canaux hépatiques pour extraction de calcul, autre	CHOP
51.44.11	Incision du canal cystique et des canaux hépatiques pour extraction de calcul, par chirurgie ouverte	CHOP
51.44.21	Incision du canal cystique et des canaux hépatiques pour extraction de calcul, par laparoscopie	CHOP
51.49.00	Incision du canal cystique et des canaux hépatiques pour désobstruction, SAP	CHOP
51.49.09	Incision du canal cystique et des canaux hépatiques pour désobstruction, autre	CHOP
51.49.11	Incision du canal cystique et des canaux hépatiques pour désobstruction, par chirurgie ouverte	CHOP
51.49.21	Incision du canal cystique et des canaux hépatiques pour désobstruction, par laparoscopie	CHOP
51.51	Incision du cholédoque	CHOP
51.59	Incision du canal cystique et des canaux hépatiques	CHOP
51.61	Excision de canal cystique persistant	CHOP
51.62	Excision de l'ampoule de Vater (avec réimplantation du cholédoque)	CHOP
51.63	Autre excision du cholédoque	CHOP
51.69	Excision d'autre canal biliaire	CHOP
51.71	Suture simple du cholédoque	CHOP
51.72	Cholédoplastie	CHOP
51.79	Réparation du canal cystique et des canaux hépatiques	CHOP
51.81	Dilatation du sphincter d'Oddi	CHOP
51.82	Sphinctérotomie pancréatique	CHOP
51.83	Sphinctéroplastie pancréatique	CHOP
51.89	Autres opérations du sphincter d'Oddi	CHOP
51.91	Réparation de lacération de vésicule biliaire	CHOP
51.92	Fermeture de cholécystostomie	CHOP
51.93	Fermeture d'autre fistule biliaire	CHOP
51.94	Révision d'anastomose des voies biliaires	CHOP
51.95.00	Ablation d'endoprothèse de voie biliaire, SAP	CHOP
51.95.11	Ablation d'endoprothèse de voie biliaire, par voie percutanée transhépatique	CHOP
51.95.20	Ablation d'endoprothèse de voie biliaire, par chirurgie ouverte	CHOP
51.95.21	Ablation d'endoprothèse de voie biliaire, par laparoscopie	CHOP
51.95.99	Ablation d'endoprothèse de voie biliaire, autre	CHOP
51.97	Extraction percutanée (transhépatique) de calcul(s) biliaire(s)	CHOP
51.98.00	Autres interventions percutanées des voies biliaires, SAP	CHOP
51.98.10	Autres interventions percutanées des voies biliaires, incision percutanée des voies biliaires	CHOP
51.98.99	Autres interventions percutanées des voies biliaires, autre	CHOP
51.99.00	Autre opération des voies biliaires, SAP	CHOP

51.99.11	Destruction de matériel des voies biliaires	CHOP
51.99.12	Insertion de drain des voies biliaires	CHOP
51.99.14	Révision des voies biliaires	CHOP
51.99.91	Autre réparation des voies biliaires	CHOP
51.99.99	Autre opération des voies biliaires, autre	CHOP
51.9A.41	Insertion ou remplacement de stent non auto-expansible de voie biliaire, par laparoscopie, 1 stent	CHOP
51.9A.42	Insertion ou remplacement de stent non auto-expansible de voie biliaire, par laparoscopie, 2 stents et plus	CHOP
51.9A.51	Insertion ou remplacement de stent nu auto-expansible de voie biliaire, par laparoscopie, 1 stent	CHOP
51.9A.52	Insertion ou remplacement de stent nu auto-expansible de voie biliaire, par laparoscopie, 2 stents	CHOP
51.9A.53	Insertion ou remplacement de stent nu auto-expansible de voie biliaire, par laparoscopie, 3 stents	CHOP
51.9A.54	Insertion ou remplacement de stent nu auto-expansible de voie biliaire, par laparoscopie, 4 stents	CHOP
51.9A.55	Insertion ou remplacement de stent nu auto-expansible de voie biliaire, par laparoscopie, 5 stents	CHOP
51.9A.56	Insertion ou remplacement de stent nu auto-expansible de voie biliaire, par laparoscopie, 6 stents et plus	CHOP
51.9A.61	Insertion ou remplacement de stent imprégné auto-expansible de voie biliaire, par laparoscopie, 1 stent	CHOP
51.9A.62	Insertion ou remplacement de stent imprégné auto-expansible de voie biliaire, par laparoscopie, 2 stents	CHOP
51.9A.63	Insertion ou remplacement de stent imprégné auto-expansible de voie biliaire, par laparoscopie, 3 stents	CHOP
51.9A.64	Insertion ou remplacement de stent imprégné auto-expansible de voie biliaire, par laparoscopie, 4 stents	CHOP
51.9A.65	Insertion ou remplacement de stent imprégné auto-expansible de voie biliaire, par laparoscopie, 5 stents	CHOP
51.9A.66	Insertion ou remplacement de stent imprégné auto-expansible de voie biliaire, par laparoscopie, 6 stents et plus	CHOP
51.9A.71	Insertion ou remplacement de stent non auto-expansible de voie biliaire, par chirurgie ouverte, 1 stent	CHOP
51.9A.72	Insertion ou remplacement de stent non auto-expansible de voie biliaire, par chirurgie ouverte, 2 stents et plus	CHOP
51.9A.81	Insertion ou remplacement de stent nu auto-expansible de voie biliaire, par chirurgie ouverte, 1 stent	CHOP
51.9A.82	Insertion ou remplacement de stent nu auto-expansible de voie biliaire, par chirurgie ouverte, 2 stents	CHOP
51.9A.83	Insertion ou remplacement de stent nu auto-expansible de voie biliaire, par chirurgie ouverte, 3 stents	CHOP
51.9A.84	Insertion ou remplacement de stent nu auto-expansible de voie biliaire, par chirurgie ouverte, 4 stents	CHOP
51.9A.85	Insertion ou remplacement de stent nu auto-expansible de voie biliaire, par chirurgie ouverte, 5 stents	CHOP
51.9A.86	Insertion ou remplacement de stent nu auto-expansible de voie biliaire, par chirurgie ouverte, 6 stents et plus	CHOP
51.9A.A1	Insertion ou remplacement de stent imprégné auto-expansible de voie biliaire, par chirurgie ouverte, 1 stent	CHOP



51.9A.A2	Insertion ou remplacement de stent imprégné auto-expansible de voie biliaire, par chirurgie ouverte, 2 stents	CHOP
51.9A.A3	Insertion ou remplacement de stent imprégné auto-expansible de voie biliaire, par chirurgie ouverte, 3 stents	CHOP
51.9A.A4	Insertion ou remplacement de stent imprégné auto-expansible de voie biliaire, par chirurgie ouverte, 4 stents	CHOP
51.9A.A5	Insertion ou remplacement de stent imprégné auto-expansible de voie biliaire, par chirurgie ouverte, 5 stents	CHOP
51.9A.A6	Insertion ou remplacement de stent imprégné auto-expansible de voie biliaire, par chirurgie ouverte, 6 stents et plus	CHOP
52.01.00	Drainage de kyste pancréatique par cathéter, SAP	CHOP
52.01.11	Drainage transgastrique d'un kyste pancréatique, par endoscopie	CHOP
52.01.12	Drainage transgastrique d'un kyste pancréatique, par chirurgie ouverte	CHOP
52.01.13	Drainage transgastrique d'un kyste pancréatique, par laparoscopie	CHOP
52.01.21	Drainage transduodéal d'un kyste pancréatique, par endoscopie	CHOP
52.01.22	Drainage transduodéal d'un kyste pancréatique, par chirurgie ouverte	CHOP
52.01.23	Drainage transduodéal d'un kyste pancréatique, par laparoscopie	CHOP
52.01.99	Drainage de kyste pancréatique par cathéter, autre	CHOP
52.09.00	Autre pancréatotomie, SAP	CHOP
52.09.10	Autre pancréatotomie, incision du pancréas	CHOP
52.09.11	Autre pancréatotomie, incision du canal pancréatique	CHOP
52.09.21	Ponction transgastrique de (pseudo)kyste pancréatique, sous échoendoscopie	CHOP
52.09.22	Ponction transduodéale de (pseudo)kyste pancréatique, sous échoendoscopie	CHOP
52.09.99	Autre pancréatotomie, autre	CHOP
52.22.99	Autre excision ou destruction de lésion ou tissu du pancréas et du canal pancréatique, autre	CHOP
52.3	Marsupialisation de kyste pancréatique	CHOP
52.4	Drainage interne de kyste pancréatique	CHOP
52.50	Pancréatectomie partielle, SAP	CHOP
52.51.10	Pancréatectomie céphalique conservant le pylore	CHOP
52.51.20	Pancréatectomie céphalique conservant le duodénum	CHOP
52.51.31	Résection pancréatico-duodénale avec résection partielle de l'estomac	CHOP
52.52.11	Pancréatectomie caudale, par chirurgie ouverte	CHOP
52.52.12	Pancréatectomie caudale, par laparoscopie	CHOP
52.54	Résection segmentaire du corps du pancréas	CHOP
52.59	Pancréatectomie partielle, autre	CHOP
52.60	Pancréatectomie totale, SAP	CHOP
52.61	Pancréatectomie totale avec gastrectomie partielle	CHOP
52.62	Pancréatectomie totale conservant le pylore	CHOP
52.63	Pancréatectomie totale conservant le duodénum	CHOP
52.69	Pancréatectomie totale, autre	CHOP
52.95.00	Autre réparation du pancréas, SAP	CHOP
52.95.10	Extraction chirurgicale ouverte de calcul(s) du canal pancréatique	CHOP
52.95.11	Extraction laparoscopique de calcul(s) du canal pancréatique	CHOP
52.95.20	Dilatation laparoscopique du canal pancréatique	CHOP
52.95.30	Insertion chirurgicale ouverte de drain dans le canal pancréatique	CHOP
52.95.31	Insertion laparoscopique de drain dans le canal pancréatique	CHOP
52.95.40	Insertion ou remplacement d'un stent [prothèse] non auto-expansible dans le canal pancréatique, chirurgical ouvert	CHOP

52.95.41	Insertion ou remplacement d'un stent [prothèse] non auto-expansible dans le canal pancréatique, par laparoscopie	CHOP
52.95.50	Insertion ou remplacement d'un stent [prothèse] auto-expansible dans le canal pancréatique, chirurgical ouvert	CHOP
52.95.51	Insertion ou remplacement d'un stent [prothèse] auto-expansible dans le canal pancréatique, par laparoscopie	CHOP
52.95.60	Réparation laparoscopique du canal pancréatique	CHOP
52.95.70	Réparation du pancréas	CHOP
52.95.80	Implantation d'un marqueur ou d'un traceur pour localisation ou guidage de l'intervention thérapeutique dans le pancréas, par voie percutanée	CHOP
52.95.90	Autre réparation du pancréas, autre opération endoscopique du pancréas	CHOP
52.95.99	Autre réparation du pancréas, autre	CHOP
52.95.A1	Enlèvement d'un stent [prothèse] du canal pancréatique, par chirurgie ouverte	CHOP
52.95.A2	Enlèvement d'un stent [prothèse] du canal pancréatique, par laparoscopie	CHOP
52.96.00	Anastomose pancréatique, SAP	CHOP
52.96.09	Anastomose pancréatique, autre	CHOP
52.96.11	Anastomose entre canal pancréatique et tractus gastro-intestinal, par chirurgie ouverte	CHOP
52.96.21	Anastomose entre canal pancréatique et tractus gastro-intestinal, par laparoscopie	CHOP
52.96.31	Anastomose entre canal pancréatique et tractus gastro-intestinal, par endoscopie	CHOP
52.99.00	Autres opérations à ciel ouvert du pancréas, SAP	CHOP
52.99.10	Autres opérations à ciel ouvert du pancréas, dilatation du canal pancréatique	CHOP
52.99.20	Autres opérations à ciel ouvert du pancréas, réparation du canal pancréatique	CHOP
52.99.99	Autres opérations à ciel ouvert du pancréas, autre	CHOP

### 9.4.3 C07.ERCP

#### C07.ERCP : CPRE

Code	Texte	Type
51.10	Cholangiopancréatographie endoscopique rétrograde [ERCP]	CHOP
51.11	Cholangiographie endoscopique rétrograde [ERC]	CHOP
51.14	Autre biopsie fermée [endoscopique] des voies biliaires ou du sphincter d'Oddi	CHOP
51.15	Mesure de pression du sphincter d'Oddi	CHOP
51.17	Cholangioscopie perorale [POCS]	CHOP
51.19.10	Chromoendoscopie des voies biliaires	CHOP
51.19.20	Endoscopie des voies biliaires par incision des canaux, de la vésicule biliaires ou par le moignon cystique	CHOP
51.19.30	Endoscopie des voies biliaires par endomicroscopie laser	CHOP
51.64.00	Excision ou destruction endoscopique de tissu ou de lésion des voies biliaires ou du sphincter d'Oddi, SAP	CHOP
51.64.10	Excision ou destruction endoscopique de tissu ou de lésion des voies biliaires ou du sphincter d'Oddi, par électroablation, thermoablation ou cryoablation	CHOP
51.64.11	Excision ou destruction endoscopique de tissu ou de lésion des voies biliaires ou du sphincter d'Oddi, thérapie photodynamique	CHOP
51.64.12	Excision ou destruction endoscopique de tissu ou de lésion des voies biliaires ou du sphincter d'Oddi, au laser	CHOP
51.64.19	Excision ou destruction endoscopique de tissu ou de lésion des voies biliaires ou du sphincter d'Oddi, autre technique	CHOP

51.64.99	Excision ou destruction endoscopique de tissu ou de lésion des voies biliaires ou du sphincter d'Oddi, autre	CHOP
51.84	Dilatation de voie biliaire et ampoule de Vater, par voie endoscopique	CHOP
51.85	Sphinctérotomie et papillotomie, par voie endoscopique	CHOP
51.86	Insertion de sonde naso-biliaire de drainage, par endoscopie	CHOP
51.87.00	Insertion ou remplacement de stent de voie biliaire, par endoscopie, SAP	CHOP
51.87.09	Insertion ou remplacement de stent de voie biliaire, par endoscopie, autre	CHOP
51.87.10	Insertion ou remplacement de stent non auto-expansible de voie biliaire, par endoscopie, 1 stent	CHOP
51.87.13	Insertion ou remplacement de stent non auto-expansible de voie biliaire, par endoscopie, 2 stents et plus	CHOP
51.87.23	Insertion ou remplacement de stent nu auto-expansible de voie biliaire, par endoscopie, 1 stent	CHOP
51.87.24	Insertion ou remplacement de stent nu auto-expansible de voie biliaire, par endoscopie, 2 stents	CHOP
51.87.25	Insertion ou remplacement de stent nu auto-expansible de voie biliaire, par endoscopie, 3 stents	CHOP
51.87.26	Insertion ou remplacement de stent nu auto-expansible de voie biliaire, par endoscopie, 4 stents	CHOP
51.87.27	Insertion ou remplacement de stent nu auto-expansible de voie biliaire, par endoscopie, 5 stents	CHOP
51.87.28	Insertion ou remplacement de stent nu auto-expansible de voie biliaire, par endoscopie, 6 stents et plus	CHOP
51.87.30	Insertion ou remplacement de stent imprégné auto-expansible de voie biliaire, par endoscopie, 1 stent	CHOP
51.87.31	Insertion ou remplacement de stent imprégné auto-expansible de voie biliaire, par endoscopie, 2 stents	CHOP
51.87.33	Insertion ou remplacement de stent imprégné auto-expansible de voie biliaire, par endoscopie, 3 stents	CHOP
51.87.34	Insertion ou remplacement de stent imprégné auto-expansible de voie biliaire, par endoscopie, 4 stents	CHOP
51.87.35	Insertion ou remplacement de stent imprégné auto-expansible de voie biliaire, par endoscopie, 5 stents	CHOP
51.87.36	Insertion ou remplacement de stent imprégné auto-expansible de voie biliaire, par endoscopie, 6 stents et plus	CHOP
51.88	Extraction de calcul biliaire, par voie endoscopique	CHOP
51.95.10	Ablation d'endoprothèse de voie biliaire, par endoscopie	CHOP
51.99.13	Hémostase des voies biliaires	CHOP
51.99.90	Autre opération endoscopique des voies biliaires	CHOP
52.13	Pancréatographie rétrograde, par voie endoscopique [ERP]	CHOP
52.15	Endoscopie perorale du canal pancréatique [POPS]	CHOP
52.21	Excision ou destruction de lésion ou de tissu de canal pancréatique, par voie endoscopique	CHOP
52.4	Drainage interne de kyste pancréatique	CHOP
52.93.00	Insertion, remplacement ou enlèvement de stent [prothèse] dans le ou du canal pancréatique par endoscopie, SAP	CHOP
52.93.10	Insertion et remplacement d'un stent [prothèse] non auto-expansible de canal pancréatique, par endoscopie	CHOP
52.93.20	Insertion ou remplacement d'un stent [prothèse] auto-expansible de canal pancréatique, par endoscopie	CHOP
52.93.30	Enlèvement de stent [prothèse] du canal pancréatique par endoscopie	CHOP

52.93.99	Insertion, remplacement ou enlèvement de stent [prothèse] dans le ou du canal pancréatique par endoscopie, autre	CHOP
52.94	Extraction de calcul du canal pancréatique, par voie endoscopique	CHOP
52.97	Insertion d'une sonde de drainage naso-pancréatique, par voie endoscopique	CHOP
52.98	Dilatation du canal pancréatique, par voie endoscopique	CHOP

#### 9.4.4 C07.ERCP.ANAST\_komplex

##### C07.ERCP.ANAST\_komplex : CPRE avec ANASTOMOSE, procédures complexes

Code	Texte	Type
51.14	Autre biopsie fermée [endoscopique] des voies biliaires ou du sphincter d'Oddi	CHOP
51.17	Cholangioscopie perorale [POCS]	CHOP
51.84	Dilatation de voie biliaire et ampoule de Vater, par voie endoscopique	CHOP
51.85	Sphinctérotomie et papillotomie, par voie endoscopique	CHOP

#### 9.4.5 C07.ERCP\_1Stent

##### C07.ERCP\_1Stent :

Code	Texte	Type
51.87.00	Insertion ou remplacement de stent de voie biliaire, par endoscopie, SAP	CHOP
51.87.09	Insertion ou remplacement de stent de voie biliaire, par endoscopie, autre	CHOP
51.87.10	Insertion ou remplacement de stent non auto-expansible de voie biliaire, par endoscopie, 1 stent	CHOP
51.87.23	Insertion ou remplacement de stent nu auto-expansible de voie biliaire, par endoscopie, 1 stent	CHOP
51.87.30	Insertion ou remplacement de stent imprégné auto-expansible de voie biliaire, par endoscopie, 1 stent	CHOP

#### 9.4.6 C07.ERCP\_2Stents

##### C07.ERCP\_2Stents :

Code	Texte	Type
51.87.13	Insertion ou remplacement de stent non auto-expansible de voie biliaire, par endoscopie, 2 stents et plus	CHOP
51.87.24	Insertion ou remplacement de stent nu auto-expansible de voie biliaire, par endoscopie, 2 stents	CHOP
51.87.31	Insertion ou remplacement de stent imprégné auto-expansible de voie biliaire, par endoscopie, 2 stents	CHOP

#### 9.4.7 C07.ERCP\_BxPapillotomie

##### C07.ERCP\_BxPapillotomie : CPRE avec biopsie, papillotomie

Code	Texte	Type
------	-------	------

51.14	Autre biopsie fermée [endoscopique] des voies biliaires ou du sphincter d'Oddi	CHOP
51.85	Sphinctérotomie et papillotomie, par voie endoscopique	CHOP

#### 9.4.8 C07.ERCP\_komplex

##### C07.ERCP\_komplex : CPRE, procédures complexes

Code	Texte	Type
51.17	Cholangioscopie perorale [POCS]	CHOP
51.84	Dilatation de voie biliaire et ampoule de Vater, par voie endoscopique	CHOP

#### 9.4.9 C07.ERCP\_Lithotripsie

##### C07.ERCP\_Lithotripsie : CPRE avec lithotritie

Code	Texte	Type
51.64.10	Excision ou destruction endoscopique de tissu ou de lésion des voies biliaires ou du sphincter d'Oddi, par électroablation, thermoablation ou cryoablation	CHOP
51.64.11	Excision ou destruction endoscopique de tissu ou de lésion des voies biliaires ou du sphincter d'Oddi, thérapie photodynamique	CHOP
51.64.12	Excision ou destruction endoscopique de tissu ou de lésion des voies biliaires ou du sphincter d'Oddi, au laser	CHOP
51.64.19	Excision ou destruction endoscopique de tissu ou de lésion des voies biliaires ou du sphincter d'Oddi, autre technique	CHOP

#### 9.4.10 C07.ERCP\_Stents

##### C07.ERCP\_Stents :

Code	Texte	Type
51.87.00	Insertion ou remplacement de stent de voie biliaire, par endoscopie, SAP	CHOP
51.87.09	Insertion ou remplacement de stent de voie biliaire, par endoscopie, autre	CHOP
51.87.10	Insertion ou remplacement de stent non auto-expansible de voie biliaire, par endoscopie, 1 stent	CHOP
51.87.13	Insertion ou remplacement de stent non auto-expansible de voie biliaire, par endoscopie, 2 stents et plus	CHOP
51.87.23	Insertion ou remplacement de stent nu auto-expansible de voie biliaire, par endoscopie, 1 stent	CHOP
51.87.24	Insertion ou remplacement de stent nu auto-expansible de voie biliaire, par endoscopie, 2 stents	CHOP
51.87.25	Insertion ou remplacement de stent nu auto-expansible de voie biliaire, par endoscopie, 3 stents	CHOP
51.87.26	Insertion ou remplacement de stent nu auto-expansible de voie biliaire, par endoscopie, 4 stents	CHOP
51.87.27	Insertion ou remplacement de stent nu auto-expansible de voie biliaire, par endoscopie, 5 stents	CHOP
51.87.28	Insertion ou remplacement de stent nu auto-expansible de voie biliaire, par endoscopie, 6 stents et plus	CHOP

51.87.30	Insertion ou remplacement de stent imprégné auto-expansible de voie biliaire, par endoscopie, 1 stent	CHOP
51.87.31	Insertion ou remplacement de stent imprégné auto-expansible de voie biliaire, par endoscopie, 2 stents	CHOP
51.87.33	Insertion ou remplacement de stent imprégné auto-expansible de voie biliaire, par endoscopie, 3 stents	CHOP
51.87.34	Insertion ou remplacement de stent imprégné auto-expansible de voie biliaire, par endoscopie, 4 stents	CHOP
51.87.35	Insertion ou remplacement de stent imprégné auto-expansible de voie biliaire, par endoscopie, 5 stents	CHOP
51.87.36	Insertion ou remplacement de stent imprégné auto-expansible de voie biliaire, par endoscopie, 6 stents et plus	CHOP

#### 9.4.11 C07.PTC\_1

##### C07.PTC\_1 : Cholangiographie transhépatique percutanée (CTP), procédures complexes

Code	Texte	Type
51.98.12	Autres interventions percutanées des voies biliaires, insertion percutanée transhépatique de drain des voies biliaires	CHOP
51.9A.00	Insertion ou remplacement de stent de voie biliaire, SAP	CHOP
51.9A.09	Insertion ou remplacement de stent de voie biliaire, autre	CHOP
51.9A.11	Insertion ou remplacement de stent non auto-expansible de voie biliaire, par voie transhépatique percutanée, 1 stent	CHOP
51.9A.12	Insertion ou remplacement de stent non auto-expansible de voie biliaire, par voie transhépatique percutanée, 2 stents	CHOP
51.9A.21	Insertion ou remplacement de stent nu auto-expansible de voie biliaire, par voie transhépatique percutanée, 1 stent	CHOP
51.9A.22	Insertion ou remplacement de stent nu auto-expansible de voie biliaire, par voie transhépatique percutanée, 2 stents	CHOP
51.9A.23	Insertion ou remplacement de stent nu auto-expansible de voie biliaire, par voie transhépatique percutanée, 3 stents	CHOP
51.9A.24	Insertion ou remplacement de stent nu auto-expansible de voie biliaire, par voie transhépatique percutanée, 4 stents	CHOP
51.9A.25	Insertion ou remplacement de stent nu auto-expansible de voie biliaire, par voie transhépatique percutanée, 5 stents	CHOP
51.9A.26	Insertion ou remplacement de stent nu auto-expansible de voie biliaire, par voie transhépatique percutanée, 6 stents et plus	CHOP
51.9A.31	Insertion ou remplacement de stent imprégné auto-expansible de voie biliaire, par voie transhépatique percutanée, 1 stent	CHOP
51.9A.32	Insertion ou remplacement de stent imprégné auto-expansible de voie biliaire, par voie transhépatique percutanée, 2 stents	CHOP
51.9A.33	Insertion ou remplacement de stent imprégné auto-expansible de voie biliaire, par voie transhépatique percutanée, 3 stents	CHOP
51.9A.34	Insertion ou remplacement de stent imprégné auto-expansible de voie biliaire, par voie transhépatique percutanée, 4 stents	CHOP
51.9A.35	Insertion ou remplacement de stent imprégné auto-expansible de voie biliaire, par voie transhépatique percutanée, 5 stents	CHOP
51.9A.36	Insertion ou remplacement de stent imprégné auto-expansible de voie biliaire, par voie transhépatique percutanée, 6 stents et plus	CHOP

## 9.5 Codes individuels

Code	Texte	Type
50.11.11	Biopsie à l'aiguille du foie, percutanée	CHOP
51.88	Extraction de calcul biliaire, par voie endoscopique	CHOP
52.94	Extraction de calcul du canal pancréatique, par voie endoscopique	CHOP
87.51	Cholangiographie percutanée	CHOP
97.55	Enlèvement de drain en T, de tube hépatique ou autre tube du canal biliaire	CHOP

## 10 Cap08

### Système musculo-squelettique et tissu conjonctif

#### 10.1 Logique

diagnostic en tableau (Cap08)

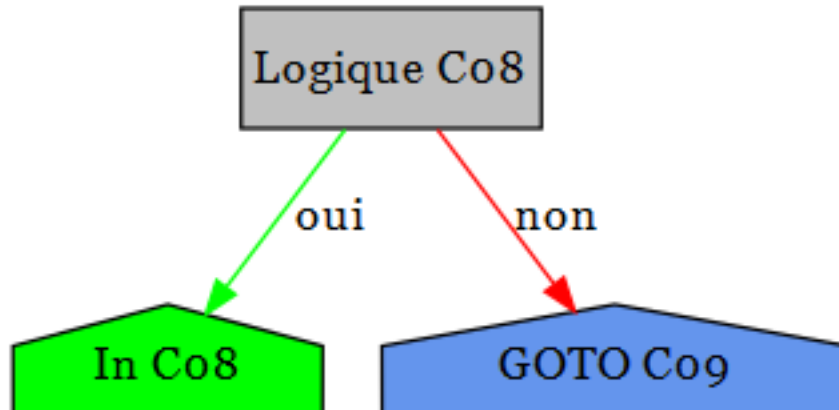

#### 10.2 Diagnostics

##### Cap08 : Système musculo-squelettique et tissu conjonctif

Code	Texte
A18.0	Tuberculose des os et des articulations
A54.4	Infection gonococcique du système ostéo-articulaire et des muscles
A66.6	Lésions ostéo-articulaires pianiques
B45.3	Cryptococcose osseuse
B67.2	Infection osseuse à Echinococcus granulosus [echinococcose kystique]
B90.2	Séquelles de tuberculose des os et des articulations
C40.0	Tumeur maligne: Omoplate et os longs du membre supérieur
C40.1	Tumeur maligne: Os courts du membre supérieur
C40.2	Tumeur maligne: Os longs du membre inférieur
C40.3	Tumeur maligne: Os courts du membre inférieur
C40.8	Tumeur maligne: Lésion à localisations contiguës des os et du cartilage articulaire des membres
C40.9	Tumeur maligne: Os et cartilage articulaire d'un membre, sans précision
C41.2	Tumeur maligne: Rachis
C41.30	Tumeur maligne des os et du cartilage articulaire: côtes
C41.31	Tumeur maligne des os et du cartilage articulaire: sternum
C41.32	Tumeur maligne des os et du cartilage articulaire: clavicule
C41.4	Tumeur maligne: Pelvis
C41.8	Tumeur maligne: Lésion à localisations contiguës des os et du cartilage articulaire
C41.9	Tumeur maligne: Os et cartilage articulaire, sans précision
C45.7	Mésothéliome d'autres sièges
C45.9	Mésothéliome, sans précision



- C47.0 Tumeur maligne: Nerfs périphériques de la tête, de la face et du cou
- C47.1 Tumeur maligne: Nerfs périphériques du membre supérieur, y compris l'épaule
- C47.2 Tumeur maligne: Nerfs périphériques du membre inférieur, y compris la hanche
- C47.5 Tumeur maligne: Nerfs périphériques du pelvis
- C47.6 Tumeur maligne: Nerfs périphériques du tronc, sans précision
- C47.8 Tumeur maligne: Lésion à localisations contiguës des nerfs périphériques et du système nerveux autonome
- C47.9 Tumeur maligne: Nerfs périphériques et système nerveux autonome, sans précision
- C49.0 Tumeur maligne: Tissu conjonctif et autres tissus mous de la tête, de la face et du cou
- C49.1 Tumeur maligne: Tissu conjonctif et autres tissus mous du membre supérieur, y compris l'épaule
- C49.2 Tumeur maligne: Tissu conjonctif et autres tissus mous du membre inférieur, y compris la hanche
- C49.5 Tumeur maligne: Tissu conjonctif et autres tissus mous du pelvis
- C49.6 Tumeur maligne: Tissu conjonctif et autres tissus mous du tronc, sans précision
- C49.8 Tumeur maligne: Lésion à localisations contiguës du tissu conjonctif et des autres tissus mous
- C49.9 Tumeur maligne: Tissu conjonctif et autres tissus mous, sans précision
- C79.5 Tumeur maligne secondaire des os et de la moelle osseuse
- D16.0 Tumeur bénigne: Omoplate et os longs du membre supérieur
- D16.1 Tumeur bénigne: Os courts du membre supérieur
- D16.2 Tumeur bénigne: Os longs du membre inférieur
- D16.3 Tumeur bénigne: Os courts du membre inférieur
- D16.41 Tumeur bénigne: Kraniofazial
- D16.42 Tumeur bénigne: Maxillofazial
- D16.6 Tumeur bénigne: Rachis
- D16.8 Tumeur bénigne: Bassin, sacrum et coccyx
- D16.9 Tumeur bénigne: Os et cartilage articulaire, sans précision
- D21.0 Tumeur bénigne: Tissu conjonctif et autres tissus mous de la tête, de la face et du cou
- D21.1 Tumeur bénigne: Tissu conjonctif et autres tissus mous du membre supérieur, y compris l'épaule
- D21.2 Tumeur bénigne: Tissu conjonctif et autres tissus mous du membre inférieur, y compris la hanche
- D21.5 Tumeur bénigne: Tissu conjonctif et autres tissus mous du bassin
- D21.6 Tumeur bénigne: Tissu conjonctif et autres tissus mous du tronc, sans précision
- D21.9 Tumeur bénigne: Tissu conjonctif et autres tissus mous, sans précision
- D48.0 Tumeurs à évolution imprévisible ou inconnue: Os et cartilage articulaire
- D48.1 Tumeurs à évolution imprévisible ou inconnue: Tissu conjonctif et autres tissus mous
- D48.2 Tumeurs à évolution imprévisible ou inconnue: Nerfs périphériques et du système nerveux autonome
- E55.0 Rachitisme évolutif
- E64.3 Séquelles de rachitisme
- E85.0 Amylose hérédofamiliale non neuropathique
- E85.1 Amylose hérédofamiliale neuropathique
- E85.2 Amylose hérédofamiliale, sans précision
- E85.3 Amylose généralisée secondaire
- E85.4 Amylose limitée à un ou plusieurs organe(s)
- E85.8 Autres amyloses
- E85.9 Amylose, sans précision
- G90.70 Syndrome douloureux régional complexe du membre supérieur, autre type et type non précisé

- G90.71 Syndrome douloureux régional complexe du membre inférieur, autre type et type non précisé
- G90.79 Syndrome douloureux régional complexe, autre type et type non précisé, localisation non précisée
- H19.3 Kératite et kératoconjonctivite au cours d'autres maladies classées ailleurs
- H42.0 Glaucome au cours de maladies endocriniennes, nutritionnelles et métaboliques
- I00 Rhumatisme articulaire aigu, sans mention d'atteinte cardiaque
- I68.0 Angiopathie amyloïde cérébrale
- I73.0 Syndrome de Raynaud
- I77.6 Artérite, sans précision
- L40.5 Psoriasis arthropathique
- L87.1 Collagénome perforant verruciforme
- L94.4 Papules de Gottron
- M00.00 Arthrite et polyarthrite à staphylocoques: Sièges multiples
- M00.01 Arthrite et polyarthrite à staphylocoques: Région scapulaire [clavicule, omoplate, articulation acromio-claviculaire, scapulo-humérale, sterno-claviculaire]
- M00.02 Arthrite et polyarthrite à staphylocoques: Bras [humérus, articulation du coude]
- M00.03 Arthrite et polyarthrite à staphylocoques: Avant-bras [ radius, cubitus, poignet]
- M00.04 Arthrite et polyarthrite à staphylocoques: Main [ doigts, carpe, métacarpe, articulations entre ces os]
- M00.05 Arthrite et polyarthrite à staphylocoques: Région pelvienne et cuisse [bassin, fémur, fesses, [articulation] hanche, articulation sacro-iliaque]
- M00.06 Arthrite et polyarthrite à staphylocoques: Jambe [péroné, tibia, articulation du genou]
- M00.07 Arthrite et polyarthrite à staphylocoques: Cheville et pied [tarse, métatarse, orteils, articulation de la cheville, autres articulations du pied]
- M00.08 Arthrite et polyarthrite à staphylocoques: Autres [cou, tête, côtes, tronc, crâne, colonne vertébrale]
- M00.09 Arthrite et polyarthrite à staphylocoques: Localisations non précisées
- M00.10 Arthrite et polyarthrite à pneumocoques: Sièges multiples
- M00.11 Arthrite et polyarthrite à pneumocoques: Région scapulaire [clavicule, omoplate, articulation acromio-claviculaire, scapulo-humérale, sterno-claviculaire]
- M00.12 Arthrite et polyarthrite à pneumocoques: Bras [humérus, articulation du coude]
- M00.13 Arthrite et polyarthrite à pneumocoques: Avant-bras [ radius, cubitus, poignet]
- M00.14 Arthrite et polyarthrite à pneumocoques: Main [ doigts, carpe, métacarpe, articulations entre ces os]
- M00.15 Arthrite et polyarthrite à pneumocoques: Région pelvienne et cuisse [bassin, fémur, fesses, [articulation] hanche, articulation sacro-iliaque]
- M00.16 Arthrite et polyarthrite à pneumocoques: Jambe [péroné, tibia, articulation du genou]
- M00.17 Arthrite et polyarthrite à pneumocoques: Cheville et pied [tarse, métatarse, orteils, articulation de la cheville, autres articulations du pied]
- M00.18 Arthrite et polyarthrite à pneumocoques: Autres [cou, tête, côtes, tronc, crâne, colonne vertébrale]
- M00.19 Arthrite et polyarthrite à pneumocoques: Localisations non précisées
- M00.20 Autres arthrites et polyarthrites à streptocoques: Sièges multiples
- M00.21 Autres arthrites et polyarthrites à streptocoques: Région scapulaire [clavicule, omoplate, articulation acromio-claviculaire, scapulo-humérale, sterno-claviculaire]
- M00.22 Autres arthrites et polyarthrites à streptocoques: Bras [humérus, articulation du coude]
- M00.23 Autres arthrites et polyarthrites à streptocoques: Avant-bras [ radius, cubitus, poignet]
- M00.24 Autres arthrites et polyarthrites à streptocoques: Main [ doigts, carpe, métacarpe, articulations entre ces os]

- M00.25 Autres arthrites et polyarthrites à streptocoques: Région pelvienne et cuisse [bassin, fémur, fesses, [articulation] hanche, articulation sacro-iliaque]
- M00.26 Autres arthrites et polyarthrites à streptocoques: Jambe [péroné, tibia, articulation du genou]
- M00.27 Autres arthrites et polyarthrites à streptocoques: Cheville et pied [tarse, métatarse, orteils, articulation de la cheville, autres articulations du pied]
- M00.28 Autres arthrites et polyarthrites à streptocoques: Autres [cou, tête, côtes, tronc, crâne, colonne vertébrale]
- M00.29 Autres arthrites et polyarthrites à streptocoques: Localisations non précisées
- M00.80 Arthrite et polyarthrite dues à d'autres bactéries précisées: Sièges multiples
- M00.81 Arthrite et polyarthrite dues à d'autres bactéries précisées: Région scapulaire [clavicule, omoplate, articulation acromio-claviculaire, scapulo-humérale, sterno-claviculaire]
- M00.82 Arthrite et polyarthrite dues à d'autres bactéries précisées: Bras [humérus, articulation du coude]
- M00.83 Arthrite et polyarthrite dues à d'autres bactéries précisées: Avant-bras [ radius, cubitus, poignet]
- M00.84 Arthrite et polyarthrite dues à d'autres bactéries précisées: Main [ doigts, carpe, métacarpe, articulations entre ces os]
- M00.85 Arthrite et polyarthrite dues à d'autres bactéries précisées: Région pelvienne et cuisse [bassin, fémur, fesses, [articulation] hanche, articulation sacro-iliaque]
- M00.86 Arthrite et polyarthrite dues à d'autres bactéries précisées: Jambe [péroné, tibia, articulation du genou]
- M00.87 Arthrite et polyarthrite dues à d'autres bactéries précisées: Cheville et pied [tarse, métatarse, orteils, articulation de la cheville, autres articulations du pied]
- M00.88 Arthrite et polyarthrite dues à d'autres bactéries précisées: Autres [cou, tête, côtes, tronc, crâne, colonne vertébrale]
- M00.89 Arthrite et polyarthrite dues à d'autres bactéries précisées: Localisations non précisées
- M00.90 Arthrite à bactéries pyogènes, sans précision: Sièges multiples
- M00.91 Arthrite à bactéries pyogènes, sans précision: Région scapulaire [clavicule, omoplate, articulation acromio-claviculaire, scapulo-humérale, sterno-claviculaire]
- M00.92 Arthrite à bactéries pyogènes, sans précision: Bras [humérus, articulation du coude]
- M00.93 Arthrite à bactéries pyogènes, sans précision: Avant-bras [ radius, cubitus, poignet]
- M00.94 Arthrite à bactéries pyogènes, sans précision: Main [ doigts, carpe, métacarpe, articulations entre ces os]
- M00.95 Arthrite à bactéries pyogènes, sans précision: Région pelvienne et cuisse [bassin, fémur, fesses, [articulation] hanche, articulation sacro-iliaque]
- M00.96 Arthrite à bactéries pyogènes, sans précision: Jambe [péroné, tibia, articulation du genou]
- M00.97 Arthrite à bactéries pyogènes, sans précision: Cheville et pied [tarse, métatarse, orteils, articulation de la cheville, autres articulations du pied]
- M00.98 Arthrite à bactéries pyogènes, sans précision: Autres [cou, tête, côtes, tronc, crâne, colonne vertébrale]
- M00.99 Arthrite à bactéries pyogènes, sans précision: Localisations non précisées
- M01.00 Arthrite méningococcique: Sièges multiples
- M01.01 Arthrite méningococcique: Région scapulaire [clavicule, omoplate, articulation acromio-claviculaire, scapulo-humérale, sterno-claviculaire]
- M01.02 Arthrite méningococcique: Bras [humérus, articulation du coude]
- M01.03 Arthrite méningococcique: Avant-bras [ radius, cubitus, poignet]
- M01.04 Arthrite méningococcique: Main [ doigts, carpe, métacarpe, articulations entre ces os]
- M01.05 Arthrite méningococcique: Région pelvienne et cuisse [bassin, fémur, fesses, [articulation] hanche, articulation sacro-iliaque]
- M01.06 Arthrite méningococcique: Jambe [péroné, tibia, articulation du genou]

- M01.07 Arthrite méningococcique: Cheville et pied [tarse, métatarse, orteils, articulation de la cheville, autres articulations du pied]
- M01.08 Arthrite méningococcique: Autres [cou, tête, côtes, tronc, crâne, colonne vertébrale]
- M01.09 Arthrite méningococcique: Localisations non précisées
- M01.10 Arthrite tuberculeuse: Sièges multiples
- M01.11 Arthrite tuberculeuse: Région scapulaire [clavicule, omoplate, articulation acromio-claviculaire, scapulo-humérale, sterno-claviculaire]
- M01.12 Arthrite tuberculeuse: Bras [humérus, articulation du coude]
- M01.13 Arthrite tuberculeuse: Avant-bras [ radius, cubitus, poignet]
- M01.14 Arthrite tuberculeuse: Main [ doigts, carpe, métacarpe, articulations entre ces os]
- M01.15 Arthrite tuberculeuse: Région pelvienne et cuisse [bassin, fémur, fesses, [articulation] hanche, articulation sacro-iliaque]
- M01.16 Arthrite tuberculeuse: Jambe [péroné, tibia, articulation du genou]
- M01.17 Arthrite tuberculeuse: Cheville et pied [tarse, métatarse, orteils, articulation de la cheville, autres articulations du pied]
- M01.18 Arthrite tuberculeuse: Autres [cou, tête, côtes, tronc, crâne, colonne vertébrale]
- M01.19 Arthrite tuberculeuse: Localisations non précisées
- M01.20 Arthrite au cours de la maladie de Lyme: Sièges multiples
- M01.21 Arthrite au cours de la maladie de Lyme: Région scapulaire [clavicule, omoplate, articulation acromio-claviculaire, scapulo-humérale, sterno-claviculaire]
- M01.22 Arthrite au cours de la maladie de Lyme: Bras [humérus, articulation du coude]
- M01.23 Arthrite au cours de la maladie de Lyme: Avant-bras [ radius, cubitus, poignet]
- M01.24 Arthrite au cours de la maladie de Lyme: Main [ doigts, carpe, métacarpe, articulations entre ces os]
- M01.25 Arthrite au cours de la maladie de Lyme: Région pelvienne et cuisse [bassin, fémur, fesses, [articulation] hanche, articulation sacro-iliaque]
- M01.26 Arthrite au cours de la maladie de Lyme: Jambe [péroné, tibia, articulation du genou]
- M01.27 Arthrite au cours de la maladie de Lyme: Cheville et pied [tarse, métatarse, orteils, articulation de la cheville, autres articulations du pied]
- M01.28 Arthrite au cours de la maladie de Lyme: Autres [cou, tête, côtes, tronc, crâne, colonne vertébrale]
- M01.29 Arthrite au cours de la maladie de Lyme: Localisations non précisées
- M01.30 Arthrite au cours d'autres maladies bactériennes classées ailleurs: Sièges multiples
- M01.31 Arthrite au cours d'autres maladies bactériennes classées ailleurs: Région scapulaire [clavicule, omoplate, articulation acromio-claviculaire, scapulo-humérale, sterno-claviculaire]
- M01.32 Arthrite au cours d'autres maladies bactériennes classées ailleurs: Bras [humérus, articulation du coude]
- M01.33 Arthrite au cours d'autres maladies bactériennes classées ailleurs: Avant-bras [ radius, cubitus, poignet]
- M01.34 Arthrite au cours d'autres maladies bactériennes classées ailleurs: Main [ doigts, carpe, métacarpe, articulations entre ces os]
- M01.35 Arthrite au cours d'autres maladies bactériennes classées ailleurs: Région pelvienne et cuisse [bassin, fémur, fesses, [articulation] hanche, articulation sacro-iliaque]
- M01.36 Arthrite au cours d'autres maladies bactériennes classées ailleurs: Jambe [péroné, tibia, articulation du genou]
- M01.37 Arthrite au cours d'autres maladies bactériennes classées ailleurs: Cheville et pied [tarse, métatarse, orteils, articulation de la cheville, autres articulations du pied]
- M01.38 Arthrite au cours d'autres maladies bactériennes classées ailleurs: Autres [cou, tête, côtes, tronc, crâne, colonne vertébrale]

- M01.39 Arthrite au cours d'autres maladies bactériennes classées ailleurs: Localisations non précisées
- M01.40 Arthrite au cours de la rubéole: Sièges multiples
- M01.41 Arthrite au cours de la rubéole: Région scapulaire [clavicule, omoplate, articulation acromio-claviculaire, scapulo-humérale, sterno-claviculaire]
- M01.42 Arthrite au cours de la rubéole: Bras [humérus, articulation du coude]
- M01.43 Arthrite au cours de la rubéole: Avant-bras [ radius, cubitus, poignet]
- M01.44 Arthrite au cours de la rubéole: Main [ doigts, carpe, métacarpe, articulations entre ces os]
- M01.45 Arthrite au cours de la rubéole: Région pelvienne et cuisse [bassin, fémur, fesses, [articulation] hanche, articulation sacro-iliaque]
- M01.46 Arthrite au cours de la rubéole: Jambe [péroné, tibia, articulation du genou]
- M01.47 Arthrite au cours de la rubéole: Cheville et pied [tarse, métatarse, orteils, articulation de la cheville, autres articulations du pied]
- M01.48 Arthrite au cours de la rubéole: Autres [cou, tête, côtes, tronc, crâne, colonne vertébrale]
- M01.49 Arthrite au cours de la rubéole: Localisations non précisées
- M01.50 Arthrite au cours d'autres maladies virales classées ailleurs: Sièges multiples
- M01.51 Arthrite au cours d'autres maladies virales classées ailleurs: Région scapulaire [clavicule, omoplate, articulation acromio-claviculaire, scapulo-humérale, sterno-claviculaire]
- M01.52 Arthrite au cours d'autres maladies virales classées ailleurs: Bras [humérus, articulation du coude]
- M01.53 Arthrite au cours d'autres maladies virales classées ailleurs: Avant-bras [ radius, cubitus, poignet]
- M01.54 Arthrite au cours d'autres maladies virales classées ailleurs: Main [ doigts, carpe, métacarpe, articulations entre ces os]
- M01.55 Arthrite au cours d'autres maladies virales classées ailleurs: Région pelvienne et cuisse [bassin, fémur, fesses, [articulation] hanche, articulation sacro-iliaque]
- M01.56 Arthrite au cours d'autres maladies virales classées ailleurs: Jambe [péroné, tibia, articulation du genou]
- M01.57 Arthrite au cours d'autres maladies virales classées ailleurs: Cheville et pied [tarse, métatarse, orteils, articulation de la cheville, autres articulations du pied]
- M01.58 Arthrite au cours d'autres maladies virales classées ailleurs: Autres [cou, tête, côtes, tronc, crâne, colonne vertébrale]
- M01.59 Arthrite au cours d'autres maladies virales classées ailleurs: Localisations non précisées
- M01.60 Arthrite au cours de mycoses: Sièges multiples
- M01.61 Arthrite au cours de mycoses: Région scapulaire [clavicule, omoplate, articulation acromio-claviculaire, scapulo-humérale, sterno-claviculaire]
- M01.62 Arthrite au cours de mycoses: Bras [humérus, articulation du coude]
- M01.63 Arthrite au cours de mycoses: Avant-bras [ radius, cubitus, poignet]
- M01.64 Arthrite au cours de mycoses: Main [ doigts, carpe, métacarpe, articulations entre ces os]
- M01.65 Arthrite au cours de mycoses: Région pelvienne et cuisse [bassin, fémur, fesses, [articulation] hanche, articulation sacro-iliaque]
- M01.66 Arthrite au cours de mycoses: Jambe [péroné, tibia, articulation du genou]
- M01.67 Arthrite au cours de mycoses: Cheville et pied [tarse, métatarse, orteils, articulation de la cheville, autres articulations du pied]
- M01.68 Arthrite au cours de mycoses: Autres [cou, tête, côtes, tronc, crâne, colonne vertébrale]
- M01.69 Arthrite au cours de mycoses: Localisations non précisées
- M01.80 Arthrite au cours d'autres maladies infectieuses et parasitaires classées ailleurs: Sièges multiples
- M01.81 Arthrite au cours d'autres maladies infectieuses et parasitaires classées ailleurs: Région scapulaire [clavicule, omoplate, articulation acromio-claviculaire, scapulo-humérale, sterno-claviculaire]

- M01.82 Arthrite au cours d'autres maladies infectieuses et parasitaires classées ailleurs: Bras [humérus, articulation du coude]
- M01.83 Arthrite au cours d'autres maladies infectieuses et parasitaires classées ailleurs: Avant-bras [ radius, cubitus, poignet]
- M01.84 Arthrite au cours d'autres maladies infectieuses et parasitaires classées ailleurs: Main [ doigts, carpe, métacarpe, articulations entre ces os]
- M01.85 Arthrite au cours d'autres maladies infectieuses et parasitaires classées ailleurs: Région pelvienne et cuisse [bassin, fémur, fesses, [articulation] hanche, articulation sacro-iliaque]
- M01.86 Arthrite au cours d'autres maladies infectieuses et parasitaires classées ailleurs: Jambe [péroné, tibia, articulation du genou]
- M01.87 Arthrite au cours d'autres maladies infectieuses et parasitaires classées ailleurs: Cheville et pied [tarse, métatarse, orteils, articulation de la cheville, autres articulations du pied]
- M01.88 Arthrite au cours d'autres maladies infectieuses et parasitaires classées ailleurs: Autres [cou, tête, côtes, tronc, crâne, colonne vertébrale]
- M01.89 Arthrite au cours d'autres maladies infectieuses et parasitaires classées ailleurs: Localisations non précisées
- M02.00 Arthrite après dérivation intestinale: Sièges multiples
- M02.01 Arthrite après dérivation intestinale: Région scapulaire [clavicule, omoplate, articulation acromio-claviculaire, scapulo-humérale, sterno-claviculaire]
- M02.02 Arthrite après dérivation intestinale: Bras [humérus, articulation du coude]
- M02.03 Arthrite après dérivation intestinale: Avant-bras [ radius, cubitus, poignet]
- M02.04 Arthrite après dérivation intestinale: Main [ doigts, carpe, métacarpe, articulations entre ces os]
- M02.05 Arthrite après dérivation intestinale: Région pelvienne et cuisse [bassin, fémur, fesses, [articulation] hanche, articulation sacro-iliaque]
- M02.06 Arthrite après dérivation intestinale: Jambe [péroné, tibia, articulation du genou]
- M02.07 Arthrite après dérivation intestinale: Cheville et pied [tarse, métatarse, orteils, articulation de la cheville, autres articulations du pied]
- M02.08 Arthrite après dérivation intestinale: Autres [cou, tête, côtes, tronc, crâne, colonne vertébrale]
- M02.09 Arthrite après dérivation intestinale: Localisations non précisées
- M02.10 Arthrite post-dysentérique: Sièges multiples
- M02.11 Arthrite post-dysentérique: Région scapulaire [clavicule, omoplate, articulation acromio-claviculaire, scapulo-humérale, sterno-claviculaire]
- M02.12 Arthrite post-dysentérique: Bras [humérus, articulation du coude]
- M02.13 Arthrite post-dysentérique: Avant-bras [ radius, cubitus, poignet]
- M02.14 Arthrite post-dysentérique: Main [ doigts, carpe, métacarpe, articulations entre ces os]
- M02.15 Arthrite post-dysentérique: Région pelvienne et cuisse [bassin, fémur, fesses, [articulation] hanche, articulation sacro-iliaque]
- M02.16 Arthrite post-dysentérique: Jambe [péroné, tibia, articulation du genou]
- M02.17 Arthrite post-dysentérique: Cheville et pied [tarse, métatarse, orteils, articulation de la cheville, autres articulations du pied]
- M02.18 Arthrite post-dysentérique: Autres [cou, tête, côtes, tronc, crâne, colonne vertébrale]
- M02.19 Arthrite post-dysentérique: Localisations non précisées
- M02.20 Arthrite post-vaccinale: Sièges multiples
- M02.21 Arthrite post-vaccinale: Région scapulaire [clavicule, omoplate, articulation acromio-claviculaire, scapulo-humérale, sterno-claviculaire]
- M02.22 Arthrite post-vaccinale: Bras [humérus, articulation du coude]
- M02.23 Arthrite post-vaccinale: Avant-bras [ radius, cubitus, poignet]
- M02.24 Arthrite post-vaccinale: Main [ doigts, carpe, métacarpe, articulations entre ces os]



- M02.25 Arthrite post-vaccinale: Région pelvienne et cuisse [bassin, fémur, fesses, [articulation] hanche, articulation sacro-iliaque]
- M02.26 Arthrite post-vaccinale: Jambe [péroné, tibia, articulation du genou]
- M02.27 Arthrite post-vaccinale: Cheville et pied [tarse, métatarse, orteils, articulation de la cheville, autres articulations du pied]
- M02.28 Arthrite post-vaccinale: Autres [cou, tête, côtes, tronc, crâne, colonne vertébrale]
- M02.29 Arthrite post-vaccinale: Localisations non précisées
- M02.30 Syndrome oculo-urétéro-synovial [Fiessinger-Leroy-Reiter]: Sièges multiples
- M02.31 Syndrome oculo-urétéro-synovial [Fiessinger-Leroy-Reiter]: Région scapulaire [clavicule, omoplate, articulation acromio-claviculaire, scapulo-humérale, sterno-claviculaire]
- M02.32 Syndrome oculo-urétéro-synovial [Fiessinger-Leroy-Reiter]: Bras [humérus, articulation du coude]
- M02.33 Syndrome oculo-urétéro-synovial [Fiessinger-Leroy-Reiter]: Avant-bras [ radius, cubitus, poignet]
- M02.34 Syndrome oculo-urétéro-synovial [Fiessinger-Leroy-Reiter]: Main [ doigts, carpe, métacarpe, articulations entre ces os]
- M02.35 Syndrome oculo-urétéro-synovial [Fiessinger-Leroy-Reiter]: Région pelvienne et cuisse [bassin, fémur, fesses, [articulation] hanche, articulation sacro-iliaque]
- M02.36 Syndrome oculo-urétéro-synovial [Fiessinger-Leroy-Reiter]: Jambe [péroné, tibia, articulation du genou]
- M02.37 Syndrome oculo-urétéro-synovial [Fiessinger-Leroy-Reiter]: Cheville et pied [tarse, métatarse, orteils, articulation de la cheville, autres articulations du pied]
- M02.38 Syndrome oculo-urétéro-synovial [Fiessinger-Leroy-Reiter]: Autres [cou, tête, côtes, tronc, crâne, colonne vertébrale]
- M02.39 Syndrome oculo-urétéro-synovial [Fiessinger-Leroy-Reiter]: Localisations non précisées
- M02.80 Autres arthrites réactionnelles: Sièges multiples
- M02.81 Autres arthrites réactionnelles: Région scapulaire [clavicule, omoplate, articulation acromio-claviculaire, scapulo-humérale, sterno-claviculaire]
- M02.82 Autres arthrites réactionnelles: Bras [humérus, articulation du coude]
- M02.83 Autres arthrites réactionnelles: Avant-bras [ radius, cubitus, poignet]
- M02.84 Autres arthrites réactionnelles: Main [ doigts, carpe, métacarpe, articulations entre ces os]
- M02.85 Autres arthrites réactionnelles: Région pelvienne et cuisse [bassin, fémur, fesses, [articulation] hanche, articulation sacro-iliaque]
- M02.86 Autres arthrites réactionnelles: Jambe [péroné, tibia, articulation du genou]
- M02.87 Autres arthrites réactionnelles: Cheville et pied [tarse, métatarse, orteils, articulation de la cheville, autres articulations du pied]
- M02.88 Autres arthrites réactionnelles: Autres [cou, tête, côtes, tronc, crâne, colonne vertébrale]
- M02.89 Autres arthrites réactionnelles: Localisations non précisées
- M02.90 Arthrite réactionnelle, sans précision: Sièges multiples
- M02.91 Arthrite réactionnelle, sans précision: Région scapulaire [clavicule, omoplate, articulation acromio-claviculaire, scapulo-humérale, sterno-claviculaire]
- M02.92 Arthrite réactionnelle, sans précision: Bras [humérus, articulation du coude]
- M02.93 Arthrite réactionnelle, sans précision: Avant-bras [ radius, cubitus, poignet]
- M02.94 Arthrite réactionnelle, sans précision: Main [ doigts, carpe, métacarpe, articulations entre ces os]
- M02.95 Arthrite réactionnelle, sans précision: Région pelvienne et cuisse [bassin, fémur, fesses, [articulation] hanche, articulation sacro-iliaque]
- M02.96 Arthrite réactionnelle, sans précision: Jambe [péroné, tibia, articulation du genou]
- M02.97 Arthrite réactionnelle, sans précision: Cheville et pied [tarse, métatarse, orteils, articulation de la cheville, autres articulations du pied]

- M02.98 Arthrite réactionnelle, sans précision: Autres [cou, tête, côtes, tronc, crâne, colonne vertébrale]
- M02.99 Arthrite réactionnelle, sans précision: Localisations non précisées
- M03.00 Arthrite post-méningococcique: Sièges multiples
- M03.01 Arthrite post-méningococcique: Région scapulaire [clavicule, omoplate, articulation acromio-claviculaire, scapulo-humérale, sterno-claviculaire]
- M03.02 Arthrite post-méningococcique: Bras [humérus, articulation du coude]
- M03.03 Arthrite post-méningococcique: Avant-bras [ radius, cubitus, poignet]
- M03.04 Arthrite post-méningococcique: Main [ doigts, carpe, métacarpe, articulations entre ces os]
- M03.05 Arthrite post-méningococcique: Région pelvienne et cuisse [bassin, fémur, fesses, [articulation] hanche, articulation sacro-iliaque]
- M03.06 Arthrite post-méningococcique: Jambe [péroné, tibia, articulation du genou]
- M03.07 Arthrite post-méningococcique: Cheville et pied [tarse, métatarse, orteils, articulation de la cheville, autres articulations du pied]
- M03.08 Arthrite post-méningococcique: Autres [cou, tête, côtes, tronc, crâne, colonne vertébrale]
- M03.09 Arthrite post-méningococcique: Localisations non précisées
- M03.10 Arthrite syphilitique post-infectieuse: Sièges multiples
- M03.11 Arthrite syphilitique post-infectieuse: Région scapulaire [clavicule, omoplate, articulation acromio-claviculaire, scapulo-humérale, sterno-claviculaire]
- M03.12 Arthrite syphilitique post-infectieuse: Bras [humérus, articulation du coude]
- M03.13 Arthrite syphilitique post-infectieuse: Avant-bras [ radius, cubitus, poignet]
- M03.14 Arthrite syphilitique post-infectieuse: Main [ doigts, carpe, métacarpe, articulations entre ces os]
- M03.15 Arthrite syphilitique post-infectieuse: Région pelvienne et cuisse [bassin, fémur, fesses, [articulation] hanche, articulation sacro-iliaque]
- M03.16 Arthrite syphilitique post-infectieuse: Jambe [péroné, tibia, articulation du genou]
- M03.17 Arthrite syphilitique post-infectieuse: Cheville et pied [tarse, métatarse, orteils, articulation de la cheville, autres articulations du pied]
- M03.18 Arthrite syphilitique post-infectieuse: Autres [cou, tête, côtes, tronc, crâne, colonne vertébrale]
- M03.19 Arthrite syphilitique post-infectieuse: Localisations non précisées
- M03.20 Autres arthrites post-infectieuses au cours de maladies classées ailleurs: Sièges multiples
- M03.21 Autres arthrites post-infectieuses au cours de maladies classées ailleurs: Région scapulaire [clavicule, omoplate, articulation acromio-claviculaire, scapulo-humérale, sterno-claviculaire]
- M03.22 Autres arthrites post-infectieuses au cours de maladies classées ailleurs: Bras [humérus, articulation du coude]
- M03.23 Autres arthrites post-infectieuses au cours de maladies classées ailleurs: Avant-bras [ radius, cubitus, poignet]
- M03.24 Autres arthrites post-infectieuses au cours de maladies classées ailleurs: Main [ doigts, carpe, métacarpe, articulations entre ces os]
- M03.25 Autres arthrites post-infectieuses au cours de maladies classées ailleurs: Région pelvienne et cuisse [bassin, fémur, fesses, [articulation] hanche, articulation sacro-iliaque]
- M03.26 Autres arthrites post-infectieuses au cours de maladies classées ailleurs: Jambe [péroné, tibia, articulation du genou]
- M03.27 Autres arthrites post-infectieuses au cours de maladies classées ailleurs: Cheville et pied [tarse, métatarse, orteils, articulation de la cheville, autres articulations du pied]
- M03.28 Autres arthrites post-infectieuses au cours de maladies classées ailleurs: Autres [cou, tête, côtes, tronc, crâne, colonne vertébrale]
- M03.29 Autres arthrites post-infectieuses au cours de maladies classées ailleurs: Localisations non précisées



- M03.60 Arthrite réactionnelle au cours d'autres maladies classées ailleurs: Sièges multiples
- M03.61 Arthrite réactionnelle au cours d'autres maladies classées ailleurs: Région scapulaire [clavicule, omoplate, articulation acromio-claviculaire, scapulo-humérale, sterno-claviculaire]
- M03.62 Arthrite réactionnelle au cours d'autres maladies classées ailleurs: Bras [humérus, articulation du coude]
- M03.63 Arthrite réactionnelle au cours d'autres maladies classées ailleurs: Avant-bras [ radius, cubitus, poignet]
- M03.64 Arthrite réactionnelle au cours d'autres maladies classées ailleurs: Main [ doigts, carpe, métacarpe, articulations entre ces os]
- M03.65 Arthrite réactionnelle au cours d'autres maladies classées ailleurs: Région pelvienne et cuisse [bassin, fémur, fesses, [articulation] hanche, articulation sacro-iliaque]
- M03.66 Arthrite réactionnelle au cours d'autres maladies classées ailleurs: Jambe [péroné, tibia, articulation du genou]
- M03.67 Arthrite réactionnelle au cours d'autres maladies classées ailleurs: Cheville et pied [tarse, métatarse, orteils, articulation de la cheville, autres articulations du pied]
- M03.68 Arthrite réactionnelle au cours d'autres maladies classées ailleurs: Autres [cou, tête, côtes, tronc, crâne, colonne vertébrale]
- M03.69 Arthrite réactionnelle au cours d'autres maladies classées ailleurs: Localisations non précisées
- M05.00 Syndrome de Felty: Sièges multiples
- M05.01 Syndrome de Felty: Région scapulaire [clavicule, omoplate, articulation acromio-claviculaire, scapulo-humérale, sterno-claviculaire]
- M05.02 Syndrome de Felty: Bras [humérus, articulation du coude]
- M05.03 Syndrome de Felty: Avant-bras [ radius, cubitus, poignet]
- M05.04 Syndrome de Felty: Main [ doigts, carpe, métacarpe, articulations entre ces os]
- M05.05 Syndrome de Felty: Région pelvienne et cuisse [bassin, fémur, fesses, [articulation] hanche, articulation sacro-iliaque]
- M05.06 Syndrome de Felty: Jambe [péroné, tibia, articulation du genou]
- M05.07 Syndrome de Felty: Cheville et pied [tarse, métatarse, orteils, articulation de la cheville, autres articulations du pied]
- M05.08 Syndrome de Felty: Autres [cou, tête, côtes, tronc, crâne, colonne vertébrale]
- M05.09 Syndrome de Felty: Localisations non précisées
- M05.20 Vascularite lors d'arthrite rhumatoïde séropositive chronique: Sièges multiples
- M05.21 Vascularite lors d'arthrite rhumatoïde séropositive chronique: Région scapulaire [clavicule, omoplate, articulation acromio-claviculaire, scapulo-humérale, sterno-claviculaire]
- M05.22 Vascularite lors d'arthrite rhumatoïde séropositive chronique: Bras [humérus, articulation du coude]
- M05.23 Vascularite lors d'arthrite rhumatoïde séropositive chronique: Avant-bras [ radius, cubitus, poignet]
- M05.24 Vascularite lors d'arthrite rhumatoïde séropositive chronique: Main [ doigts, carpe, métacarpe, articulations entre ces os]
- M05.25 Vascularite lors d'arthrite rhumatoïde séropositive chronique: Région pelvienne et cuisse [bassin, fémur, fesses, [articulation] hanche, articulation sacro-iliaque]
- M05.26 Vascularite lors d'arthrite rhumatoïde séropositive chronique: Jambe [péroné, tibia, articulation du genou]
- M05.27 Vascularite lors d'arthrite rhumatoïde séropositive chronique: Cheville et pied [tarse, métatarse, orteils, articulation de la cheville, autres articulations du pied]
- M05.28 Vascularite lors d'arthrite rhumatoïde séropositive chronique: Autres [cou, tête, côtes, tronc, crâne, colonne vertébrale]
- M05.29 Vascularite lors d'arthrite rhumatoïde séropositive chronique: Localisations non précisées

- M05.30 Polyarthrite rhumatoïde avec atteinte d'autres organes et appareils: Sièges multiples
- M05.31 Polyarthrite rhumatoïde avec atteinte d'autres organes et appareils: Région scapulaire [clavicule, omoplate, articulation acromio-claviculaire, scapulo-humérale, sterno-claviculaire]
- M05.32 Polyarthrite rhumatoïde avec atteinte d'autres organes et appareils: Bras [humérus, articulation du coude]
- M05.33 Polyarthrite rhumatoïde avec atteinte d'autres organes et appareils: Avant-bras [ radius, cubitus, poignet]
- M05.34 Polyarthrite rhumatoïde avec atteinte d'autres organes et appareils: Main [ doigts, carpe, métacarpe, articulations entre ces os]
- M05.35 Polyarthrite rhumatoïde avec atteinte d'autres organes et appareils: Région pelvienne et cuisse [bassin, fémur, fesses, [articulation] hanche, articulation sacro-iliaque]
- M05.36 Polyarthrite rhumatoïde avec atteinte d'autres organes et appareils: Jambe [péroné, tibia, articulation du genou]
- M05.37 Polyarthrite rhumatoïde avec atteinte d'autres organes et appareils: Cheville et pied [tarse, métatarse, orteils, articulation de la cheville, autres articulations du pied]
- M05.38 Polyarthrite rhumatoïde avec atteinte d'autres organes et appareils: Autres [cou, tête, côtes, tronc, crâne, colonne vertébrale]
- M05.39 Polyarthrite rhumatoïde avec atteinte d'autres organes et appareils: Localisations non précisées
- M05.80 Autres polyarthrites rhumatoïdes séropositives: Sièges multiples
- M05.81 Autres polyarthrites rhumatoïdes séropositives: Région scapulaire [clavicule, omoplate, articulation acromio-claviculaire, scapulo-humérale, sterno-claviculaire]
- M05.82 Autres polyarthrites rhumatoïdes séropositives: Bras [humérus, articulation du coude]
- M05.83 Autres polyarthrites rhumatoïdes séropositives: Avant-bras [ radius, cubitus, poignet]
- M05.84 Autres polyarthrites rhumatoïdes séropositives: Main [ doigts, carpe, métacarpe, articulations entre ces os]
- M05.85 Autres polyarthrites rhumatoïdes séropositives: Région pelvienne et cuisse [bassin, fémur, fesses, [articulation] hanche, articulation sacro-iliaque]
- M05.86 Autres polyarthrites rhumatoïdes séropositives: Jambe [péroné, tibia, articulation du genou]
- M05.87 Autres polyarthrites rhumatoïdes séropositives: Cheville et pied [tarse, métatarse, orteils, articulation de la cheville, autres articulations du pied]
- M05.88 Autres polyarthrites rhumatoïdes séropositives: Autres [cou, tête, côtes, tronc, crâne, colonne vertébrale]
- M05.89 Autres polyarthrites rhumatoïdes séropositives: Localisations non précisées
- M05.90 Polyarthrite rhumatoïde séropositive, sans précision: Sièges multiples
- M05.91 Polyarthrite rhumatoïde séropositive, sans précision: Région scapulaire [clavicule, omoplate, articulation acromio-claviculaire, scapulo-humérale, sterno-claviculaire]
- M05.92 Polyarthrite rhumatoïde séropositive, sans précision: Bras [humérus, articulation du coude]
- M05.93 Polyarthrite rhumatoïde séropositive, sans précision: Avant-bras [ radius, cubitus, poignet]
- M05.94 Polyarthrite rhumatoïde séropositive, sans précision: Main [ doigts, carpe, métacarpe, articulations entre ces os]
- M05.95 Polyarthrite rhumatoïde séropositive, sans précision: Région pelvienne et cuisse [bassin, fémur, fesses, [articulation] hanche, articulation sacro-iliaque]
- M05.96 Polyarthrite rhumatoïde séropositive, sans précision: Jambe [péroné, tibia, articulation du genou]
- M05.97 Polyarthrite rhumatoïde séropositive, sans précision: Cheville et pied [tarse, métatarse, orteils, articulation de la cheville, autres articulations du pied]
- M05.98 Polyarthrite rhumatoïde séropositive, sans précision: Autres [cou, tête, côtes, tronc, crâne, colonne vertébrale]
- M05.99 Polyarthrite rhumatoïde séropositive, sans précision: Localisations non précisées

- M06.00 Polyarthrite rhumatoïde séronégative: Sièges multiples
- M06.01 Polyarthrite rhumatoïde séronégative: Région scapulaire [clavicule, omoplate, articulation acromio-claviculaire, scapulo-humérale, sterno-claviculaire]
- M06.02 Polyarthrite rhumatoïde séronégative: Bras [humérus, articulation du coude]
- M06.03 Polyarthrite rhumatoïde séronégative: Avant-bras [ radius, cubitus, poignet]
- M06.04 Polyarthrite rhumatoïde séronégative: Main [ doigts, carpe, métacarpe, articulations entre ces os]
- M06.05 Polyarthrite rhumatoïde séronégative: Région pelvienne et cuisse [bassin, fémur, fesses, [articulation] hanche, articulation sacro-iliaque]
- M06.06 Polyarthrite rhumatoïde séronégative: Jambe [péroné, tibia, articulation du genou]
- M06.07 Polyarthrite rhumatoïde séronégative: Cheville et pied [tarse, métatarse, orteils, articulation de la cheville, autres articulations du pied]
- M06.08 Polyarthrite rhumatoïde séronégative: Autres [cou, tête, côtes, tronc, crâne, colonne vertébrale]
- M06.09 Polyarthrite rhumatoïde séronégative: Localisations non précisées
- M06.10 Maladie de Still survenant chez l'adulte: Sièges multiples
- M06.11 Maladie de Still survenant chez l'adulte: Région scapulaire [clavicule, omoplate, articulation acromio-claviculaire, scapulo-humérale, sterno-claviculaire]
- M06.12 Maladie de Still survenant chez l'adulte: Bras [humérus, articulation du coude]
- M06.13 Maladie de Still survenant chez l'adulte: Avant-bras [ radius, cubitus, poignet]
- M06.14 Maladie de Still survenant chez l'adulte: Main [ doigts, carpe, métacarpe, articulations entre ces os]
- M06.15 Maladie de Still survenant chez l'adulte: Région pelvienne et cuisse [bassin, fémur, fesses, [articulation] hanche, articulation sacro-iliaque]
- M06.16 Maladie de Still survenant chez l'adulte: Jambe [péroné, tibia, articulation du genou]
- M06.17 Maladie de Still survenant chez l'adulte: Cheville et pied [tarse, métatarse, orteils, articulation de la cheville, autres articulations du pied]
- M06.18 Maladie de Still survenant chez l'adulte: Autres [cou, tête, côtes, tronc, crâne, colonne vertébrale]
- M06.19 Maladie de Still survenant chez l'adulte: Localisations non précisées
- M06.20 Bursite rhumatoïde: Sièges multiples
- M06.21 Bursite rhumatoïde: Région scapulaire [clavicule, omoplate, articulation acromio-claviculaire, scapulo-humérale, sterno-claviculaire]
- M06.22 Bursite rhumatoïde: Bras [humérus, articulation du coude]
- M06.23 Bursite rhumatoïde: Avant-bras [ radius, cubitus, poignet]
- M06.24 Bursite rhumatoïde: Main [ doigts, carpe, métacarpe, articulations entre ces os]
- M06.25 Bursite rhumatoïde: Région pelvienne et cuisse [bassin, fémur, fesses, [articulation] hanche, articulation sacro-iliaque]
- M06.26 Bursite rhumatoïde: Jambe [péroné, tibia, articulation du genou]
- M06.27 Bursite rhumatoïde: Cheville et pied [tarse, métatarse, orteils, articulation de la cheville, autres articulations du pied]
- M06.28 Bursite rhumatoïde: Autres [cou, tête, côtes, tronc, crâne, colonne vertébrale]
- M06.29 Bursite rhumatoïde: Localisations non précisées
- M06.30 Nodule rhumatoïde: Sièges multiples
- M06.31 Nodule rhumatoïde: Région scapulaire [clavicule, omoplate, articulation acromio-claviculaire, scapulo-humérale, sterno-claviculaire]
- M06.32 Nodule rhumatoïde: Bras [humérus, articulation du coude]
- M06.33 Nodule rhumatoïde: Avant-bras [ radius, cubitus, poignet]
- M06.34 Nodule rhumatoïde: Main [ doigts, carpe, métacarpe, articulations entre ces os]
- M06.35 Nodule rhumatoïde: Région pelvienne et cuisse [bassin, fémur, fesses, [articulation] hanche, articulation sacro-iliaque]

- M06.36 Nodule rhumatoïde: Jambe [péroné, tibia, articulation du genou]
- M06.37 Nodule rhumatoïde: Cheville et pied [tarse, métatarse, orteils, articulation de la cheville, autres articulations du pied]
- M06.38 Nodule rhumatoïde: Autres [cou, tête, côtes, tronc, crâne, colonne vertébrale]
- M06.39 Nodule rhumatoïde: Localisations non précisées
- M06.40 Polyarthropathie inflammatoire: Sièges multiples
- M06.41 Polyarthropathie inflammatoire: Région scapulaire [clavicule, omoplate, articulation acromio-claviculaire, scapulo-humérale, sterno-claviculaire]
- M06.42 Polyarthropathie inflammatoire: Bras [humérus, articulation du coude]
- M06.43 Polyarthropathie inflammatoire: Avant-bras [ radius, cubitus, poignet]
- M06.44 Polyarthropathie inflammatoire: Main [ doigts, carpe, métacarpe, articulations entre ces os]
- M06.45 Polyarthropathie inflammatoire: Région pelvienne et cuisse [bassin, fémur, fesses, [articulation] hanche, articulation sacro-iliaque]
- M06.46 Polyarthropathie inflammatoire: Jambe [péroné, tibia, articulation du genou]
- M06.47 Polyarthropathie inflammatoire: Cheville et pied [tarse, métatarse, orteils, articulation de la cheville, autres articulations du pied]
- M06.48 Polyarthropathie inflammatoire: Autres [cou, tête, côtes, tronc, crâne, colonne vertébrale]
- M06.49 Polyarthropathie inflammatoire: Localisations non précisées
- M06.80 Autres polyarthrites rhumatoïdes précisées: Sièges multiples
- M06.81 Autres polyarthrites rhumatoïdes précisées: Région scapulaire [clavicule, omoplate, articulation acromio-claviculaire, scapulo-humérale, sterno-claviculaire]
- M06.82 Autres polyarthrites rhumatoïdes précisées: Bras [humérus, articulation du coude]
- M06.83 Autres polyarthrites rhumatoïdes précisées: Avant-bras [ radius, cubitus, poignet]
- M06.84 Autres polyarthrites rhumatoïdes précisées: Main [ doigts, carpe, métacarpe, articulations entre ces os]
- M06.85 Autres polyarthrites rhumatoïdes précisées: Région pelvienne et cuisse [bassin, fémur, fesses, [articulation] hanche, articulation sacro-iliaque]
- M06.86 Autres polyarthrites rhumatoïdes précisées: Jambe [péroné, tibia, articulation du genou]
- M06.87 Autres polyarthrites rhumatoïdes précisées: Cheville et pied [tarse, métatarse, orteils, articulation de la cheville, autres articulations du pied]
- M06.88 Autres polyarthrites rhumatoïdes précisées: Autres [cou, tête, côtes, tronc, crâne, colonne vertébrale]
- M06.89 Autres polyarthrites rhumatoïdes précisées: Localisations non précisées
- M06.90 Polyarthrite rhumatoïde, sans précision: Sièges multiples
- M06.91 Polyarthrite rhumatoïde, sans précision: Région scapulaire [clavicule, omoplate, articulation acromio-claviculaire, scapulo-humérale, sterno-claviculaire]
- M06.92 Polyarthrite rhumatoïde, sans précision: Bras [humérus, articulation du coude]
- M06.93 Polyarthrite rhumatoïde, sans précision: Avant-bras [ radius, cubitus, poignet]
- M06.94 Polyarthrite rhumatoïde, sans précision: Main [ doigts, carpe, métacarpe, articulations entre ces os]
- M06.95 Polyarthrite rhumatoïde, sans précision: Région pelvienne et cuisse [bassin, fémur, fesses, [articulation] hanche, articulation sacro-iliaque]
- M06.96 Polyarthrite rhumatoïde, sans précision: Jambe [péroné, tibia, articulation du genou]
- M06.97 Polyarthrite rhumatoïde, sans précision: Cheville et pied [tarse, métatarse, orteils, articulation de la cheville, autres articulations du pied]
- M06.98 Polyarthrite rhumatoïde, sans précision: Autres [cou, tête, côtes, tronc, crâne, colonne vertébrale]
- M06.99 Polyarthrite rhumatoïde, sans précision: Localisations non précisées
- M07.00 Arthrite psoriasique distale interphalangienne: Sièges multiples
- M07.04 Arthrite psoriasique distale interphalangienne: Main [ doigts, carpe, métacarpe, articulations entre ces os]

- M07.07 Arthrite psoriasique distale interphalangienne: Cheville et pied [tarse, métatarse, orteils, articulation de la cheville, autres articulations du pied]
- M07.09 Arthrite psoriasique distale interphalangienne: Localisations non précisées
- M07.10 Arthrite mutilante: Sièges multiples
- M07.11 Arthrite mutilante: Région scapulaire [clavicule, omoplate, articulation acromio-claviculaire, scapulo-humérale, sterno-claviculaire]
- M07.12 Arthrite mutilante: Bras [humérus, articulation du coude]
- M07.13 Arthrite mutilante: Avant-bras [ radius, cubitus, poignet]
- M07.14 Arthrite mutilante: Main [ doigts, carpe, métacarpe, articulations entre ces os]
- M07.15 Arthrite mutilante: Région pelvienne et cuisse [bassin, fémur, fesses, [articulation] hanche, articulation sacro-iliaque]
- M07.16 Arthrite mutilante: Jambe [péroné, tibia, articulation du genou]
- M07.17 Arthrite mutilante: Cheville et pied [tarse, métatarse, orteils, articulation de la cheville, autres articulations du pied]
- M07.18 Arthrite mutilante: Autres [cou, tête, côtes, tronc, crâne, colonne vertébrale]
- M07.19 Arthrite mutilante: Localisations non précisées
- M07.2 Spondylite psoriasique
- M07.30 Autres arthrites psoriasiques: Sièges multiples
- M07.31 Autres arthrites psoriasiques: Région scapulaire [clavicule, omoplate, articulation acromio-claviculaire, scapulo-humérale, sterno-claviculaire]
- M07.32 Autres arthrites psoriasiques: Bras [humérus, articulation du coude]
- M07.33 Autres arthrites psoriasiques: Avant-bras [ radius, cubitus, poignet]
- M07.34 Autres arthrites psoriasiques: Main [ doigts, carpe, métacarpe, articulations entre ces os]
- M07.35 Autres arthrites psoriasiques: Région pelvienne et cuisse [bassin, fémur, fesses, [articulation] hanche, articulation sacro-iliaque]
- M07.36 Autres arthrites psoriasiques: Jambe [péroné, tibia, articulation du genou]
- M07.37 Autres arthrites psoriasiques: Cheville et pied [tarse, métatarse, orteils, articulation de la cheville, autres articulations du pied]
- M07.38 Autres arthrites psoriasiques: Autres [cou, tête, côtes, tronc, crâne, colonne vertébrale]
- M07.39 Autres arthrites psoriasiques: Localisations non précisées
- M07.40 Arthrite au cours de la maladie de Crohn [entérite régionale]: Sièges multiples
- M07.41 Arthrite au cours de la maladie de Crohn [entérite régionale]: Région scapulaire [clavicule, omoplate, articulation acromio-claviculaire, scapulo-humérale, sterno-claviculaire]
- M07.42 Arthrite au cours de la maladie de Crohn [entérite régionale]: Bras [humérus, articulation du coude]
- M07.43 Arthrite au cours de la maladie de Crohn [entérite régionale]: Avant-bras [ radius, cubitus, poignet]
- M07.44 Arthrite au cours de la maladie de Crohn [entérite régionale]: Main [ doigts, carpe, métacarpe, articulations entre ces os]
- M07.45 Arthrite au cours de la maladie de Crohn [entérite régionale]: Région pelvienne et cuisse [bassin, fémur, fesses, [articulation] hanche, articulation sacro-iliaque]
- M07.46 Arthrite au cours de la maladie de Crohn [entérite régionale]: Jambe [péroné, tibia, articulation du genou]
- M07.47 Arthrite au cours de la maladie de Crohn [entérite régionale]: Cheville et pied [tarse, métatarse, orteils, articulation de la cheville, autres articulations du pied]
- M07.48 Arthrite au cours de la maladie de Crohn [entérite régionale]: Autres [cou, tête, côtes, tronc, crâne, colonne vertébrale]
- M07.49 Arthrite au cours de la maladie de Crohn [entérite régionale]: Localisations non précisées
- M07.50 Arthrite au cours de colite ulcéreuse: Sièges multiples
- M07.51 Arthrite au cours de colite ulcéreuse: Région scapulaire [clavicule, omoplate, articulation acromio-claviculaire, scapulo-humérale, sterno-claviculaire]

- M07.52 Arthrite au cours de colite ulcéreuse: Bras [humérus, articulation du coude]
- M07.53 Arthrite au cours de colite ulcéreuse: Avant-bras [ radius, cubitus, poignet]
- M07.54 Arthrite au cours de colite ulcéreuse: Main [ doigts, carpe, métacarpe, articulations entre ces os]
- M07.55 Arthrite au cours de colite ulcéreuse: Région pelvienne et cuisse [bassin, fémur, fesses, [articulation] hanche, articulation sacro-iliaque]
- M07.56 Arthrite au cours de colite ulcéreuse: Jambe [péroné, tibia, articulation du genou]
- M07.57 Arthrite au cours de colite ulcéreuse: Cheville et pied [tarse, métatarse, orteils, articulation de la cheville, autres articulations du pied]
- M07.58 Arthrite au cours de colite ulcéreuse: Autres [cou, tête, côtes, tronc, crâne, colonne vertébrale]
- M07.59 Arthrite au cours de colite ulcéreuse: Localisations non précisées
- M07.60 Autres arthrites entéropathiques: Sièges multiples
- M07.61 Autres arthrites entéropathiques: Région scapulaire [clavicule, omoplate, articulation acromio-claviculaire, scapulo-humérale, sterno-claviculaire]
- M07.62 Autres arthrites entéropathiques: Bras [humérus, articulation du coude]
- M07.63 Autres arthrites entéropathiques: Avant-bras [ radius, cubitus, poignet]
- M07.64 Autres arthrites entéropathiques: Main [ doigts, carpe, métacarpe, articulations entre ces os]
- M07.65 Autres arthrites entéropathiques: Région pelvienne et cuisse [bassin, fémur, fesses, [articulation] hanche, articulation sacro-iliaque]
- M07.66 Autres arthrites entéropathiques: Jambe [péroné, tibia, articulation du genou]
- M07.67 Autres arthrites entéropathiques: Cheville et pied [tarse, métatarse, orteils, articulation de la cheville, autres articulations du pied]
- M07.68 Autres arthrites entéropathiques: Autres [cou, tête, côtes, tronc, crâne, colonne vertébrale]
- M07.69 Autres arthrites entéropathiques: Localisations non précisées
- M08.00 Polyarthrite chronique juvénile, type adulte: Sièges multiples
- M08.01 Polyarthrite chronique juvénile, type adulte: Région scapulaire [clavicule, omoplate, articulation acromio-claviculaire, scapulo-humérale, sterno-claviculaire]
- M08.02 Polyarthrite chronique juvénile, type adulte: Bras [humérus, articulation du coude]
- M08.03 Polyarthrite chronique juvénile, type adulte: Avant-bras [ radius, cubitus, poignet]
- M08.04 Polyarthrite chronique juvénile, type adulte: Main [ doigts, carpe, métacarpe, articulations entre ces os]
- M08.05 Polyarthrite chronique juvénile, type adulte: Région pelvienne et cuisse [bassin, fémur, fesses, [articulation] hanche, articulation sacro-iliaque]
- M08.06 Polyarthrite chronique juvénile, type adulte: Jambe [péroné, tibia, articulation du genou]
- M08.07 Polyarthrite chronique juvénile, type adulte: Cheville et pied [tarse, métatarse, orteils, articulation de la cheville, autres articulations du pied]
- M08.08 Polyarthrite chronique juvénile, type adulte: Autres [cou, tête, côtes, tronc, crâne, colonne vertébrale]
- M08.09 Polyarthrite chronique juvénile, type adulte: Localisations non précisées
- M08.10 Spondylarthrite ankylosante juvénile: Sièges multiples
- M08.11 Spondylarthrite ankylosante juvénile: Région scapulaire [clavicule, omoplate, articulation acromio-claviculaire, scapulo-humérale, sterno-claviculaire]
- M08.12 Spondylarthrite ankylosante juvénile: Bras [humérus, articulation du coude]
- M08.13 Spondylarthrite ankylosante juvénile: Avant-bras [ radius, cubitus, poignet]
- M08.14 Spondylarthrite ankylosante juvénile: Main [ doigts, carpe, métacarpe, articulations entre ces os]
- M08.15 Spondylarthrite ankylosante juvénile: Région pelvienne et cuisse [bassin, fémur, fesses, [articulation] hanche, articulation sacro-iliaque]
- M08.16 Spondylarthrite ankylosante juvénile: Jambe [péroné, tibia, articulation du genou]



- M08.17 Spondylarthrite ankylosante juvénile: Cheville et pied [tarse, métatarse, orteils, articulation de la cheville, autres articulations du pied]
- M08.18 Spondylarthrite ankylosante juvénile: Autres [cou, tête, côtes, tronc, crâne, colonne vertébrale]
- M08.19 Spondylarthrite ankylosante juvénile: Localisations non précisées
- M08.20 Arthrite chronique juvénile avec début systémique: Sièges multiples
- M08.21 Arthrite chronique juvénile avec début systémique: Région scapulaire [clavicule, omoplate, articulation acromio-claviculaire, scapulo-humérale, sterno-claviculaire]
- M08.22 Arthrite chronique juvénile avec début systémique: Bras [humérus, articulation du coude]
- M08.23 Arthrite chronique juvénile avec début systémique: Avant-bras [ radius, cubitus, poignet]
- M08.24 Arthrite chronique juvénile avec début systémique: Main [ doigts, carpe, métacarpe, articulations entre ces os]
- M08.25 Arthrite chronique juvénile avec début systémique: Région pelvienne et cuisse [bassin, fémur, fesses, [articulation] hanche, articulation sacro-iliaque]
- M08.26 Arthrite chronique juvénile avec début systémique: Jambe [péroné, tibia, articulation du genou]
- M08.27 Arthrite chronique juvénile avec début systémique: Cheville et pied [tarse, métatarse, orteils, articulation de la cheville, autres articulations du pied]
- M08.28 Arthrite chronique juvénile avec début systémique: Autres [cou, tête, côtes, tronc, crâne, colonne vertébrale]
- M08.29 Arthrite chronique juvénile avec début systémique: Localisations non précisées
- M08.3 Arthrite chronique juvénile (séronégative), forme polyarticulaire
- M08.40 Arthrite chronique juvénile, forme oligo(pauci)- articulaire: Sièges multiples
- M08.41 Arthrite chronique juvénile, forme oligo(pauci)- articulaire: Région scapulaire [clavicule, omoplate, articulation acromio-claviculaire, scapulo-humérale, sterno-claviculaire]
- M08.42 Arthrite chronique juvénile, forme oligo(pauci)- articulaire: Bras [humérus, articulation du coude]
- M08.43 Arthrite chronique juvénile, forme oligo(pauci)- articulaire: Avant-bras [ radius, cubitus, poignet]
- M08.44 Arthrite chronique juvénile, forme oligo(pauci)- articulaire: Main [ doigts, carpe, métacarpe, articulations entre ces os]
- M08.45 Arthrite chronique juvénile, forme oligo(pauci)- articulaire: Région pelvienne et cuisse [bassin, fémur, fesses, [articulation] hanche, articulation sacro-iliaque]
- M08.46 Arthrite chronique juvénile, forme oligo(pauci)- articulaire: Jambe [péroné, tibia, articulation du genou]
- M08.47 Arthrite chronique juvénile, forme oligo(pauci)- articulaire: Cheville et pied [tarse, métatarse, orteils, articulation de la cheville, autres articulations du pied]
- M08.48 Arthrite chronique juvénile, forme oligo(pauci)- articulaire: Autres [cou, tête, côtes, tronc, crâne, colonne vertébrale]
- M08.49 Arthrite chronique juvénile, forme oligo(pauci)- articulaire: Localisations non précisées
- M08.70 Vasculite au cours d'arthrite juvénile: Sièges multiples
- M08.71 Vasculite au cours d'arthrite juvénile: Région scapulaire [clavicule, omoplate, articulation acromio-claviculaire, scapulo-humérale, sterno-claviculaire]
- M08.72 Vasculite au cours d'arthrite juvénile: Bras [humérus, articulation du coude]
- M08.73 Vasculite au cours d'arthrite juvénile: Avant-bras [ radius, cubitus, poignet]
- M08.74 Vasculite au cours d'arthrite juvénile: Main [ doigts, carpe, métacarpe, articulations entre ces os]
- M08.75 Vasculite au cours d'arthrite juvénile: Région pelvienne et cuisse [bassin, fémur, fesses, [articulation] hanche, articulation sacro-iliaque]
- M08.76 Vasculite au cours d'arthrite juvénile: Jambe [péroné, tibia, articulation du genou]

- M08.77 Vasculite au cours d'arthrite juvénile: Cheville et pied [tarse, métatarse, orteils, articulation de la cheville, autres articulations du pied]
- M08.78 Vasculite au cours d'arthrite juvénile: Autres [cou, tête, côtes, tronc, crâne, colonne vertébrale]
- M08.79 Vasculite au cours d'arthrite juvénile: Localisations non précisées
- M08.80 Autres arthrites juvéniles: Sièges multiples
- M08.81 Autres arthrites juvéniles: Région scapulaire [clavicule, omoplate, articulation acromio-claviculaire, scapulo-humérale, sterno-claviculaire]
- M08.82 Autres arthrites juvéniles: Bras [humérus, articulation du coude]
- M08.83 Autres arthrites juvéniles: Avant-bras [ radius, cubitus, poignet]
- M08.84 Autres arthrites juvéniles: Main [ doigts, carpe, métacarpe, articulations entre ces os]
- M08.85 Autres arthrites juvéniles: Région pelvienne et cuisse [bassin, fémur, fesses, [articulation] hanche, articulation sacro-iliaque]
- M08.86 Autres arthrites juvéniles: Jambe [péroné, tibia, articulation du genou]
- M08.87 Autres arthrites juvéniles: Cheville et pied [tarse, métatarse, orteils, articulation de la cheville, autres articulations du pied]
- M08.88 Autres arthrites juvéniles: Autres [cou, tête, côtes, tronc, crâne, colonne vertébrale]
- M08.89 Autres arthrites juvéniles: Localisations non précisées
- M08.90 Arthrite juvénile, sans précision: Sièges multiples
- M08.91 Arthrite juvénile, sans précision: Région scapulaire [clavicule, omoplate, articulation acromio-claviculaire, scapulo-humérale, sterno-claviculaire]
- M08.92 Arthrite juvénile, sans précision: Bras [humérus, articulation du coude]
- M08.93 Arthrite juvénile, sans précision: Avant-bras [ radius, cubitus, poignet]
- M08.94 Arthrite juvénile, sans précision: Main [ doigts, carpe, métacarpe, articulations entre ces os]
- M08.95 Arthrite juvénile, sans précision: Région pelvienne et cuisse [bassin, fémur, fesses, [articulation] hanche, articulation sacro-iliaque]
- M08.96 Arthrite juvénile, sans précision: Jambe [péroné, tibia, articulation du genou]
- M08.97 Arthrite juvénile, sans précision: Cheville et pied [tarse, métatarse, orteils, articulation de la cheville, autres articulations du pied]
- M08.98 Arthrite juvénile, sans précision: Autres [cou, tête, côtes, tronc, crâne, colonne vertébrale]
- M08.99 Arthrite juvénile, sans précision: Localisations non précisées
- M09.00 Arthrite juvénile au cours de psoriasis: Sièges multiples
- M09.01 Arthrite juvénile au cours de psoriasis: Région scapulaire [clavicule, omoplate, articulation acromio-claviculaire, scapulo-humérale, sterno-claviculaire]
- M09.02 Arthrite juvénile au cours de psoriasis: Bras [humérus, articulation du coude]
- M09.03 Arthrite juvénile au cours de psoriasis: Avant-bras [ radius, cubitus, poignet]
- M09.04 Arthrite juvénile au cours de psoriasis: Main [ doigts, carpe, métacarpe, articulations entre ces os]
- M09.05 Arthrite juvénile au cours de psoriasis: Région pelvienne et cuisse [bassin, fémur, fesses, [articulation] hanche, articulation sacro-iliaque]
- M09.06 Arthrite juvénile au cours de psoriasis: Jambe [péroné, tibia, articulation du genou]
- M09.07 Arthrite juvénile au cours de psoriasis: Cheville et pied [tarse, métatarse, orteils, articulation de la cheville, autres articulations du pied]
- M09.08 Arthrite juvénile au cours de psoriasis: Autres [cou, tête, côtes, tronc, crâne, colonne vertébrale]
- M09.09 Arthrite juvénile au cours de psoriasis: Localisations non précisées
- M09.10 Arthrite juvénile au cours de la maladie de Crohn [entérite régionale]: Sièges multiples
- M09.11 Arthrite juvénile au cours de la maladie de Crohn [entérite régionale]: Région scapulaire [clavicule, omoplate, articulation acromio-claviculaire, scapulo-humérale, sterno-claviculaire]



- M09.12 Arthrite juvénile au cours de la maladie de Crohn [entérite régionale]: Bras [humérus, articulation du coude]
- M09.13 Arthrite juvénile au cours de la maladie de Crohn [entérite régionale]: Avant-bras [ radius, cubitus, poignet]
- M09.14 Arthrite juvénile au cours de la maladie de Crohn [entérite régionale]: Main [ doigts, carpe, métacarpe, articulations entre ces os]
- M09.15 Arthrite juvénile au cours de la maladie de Crohn [entérite régionale]: Région pelvienne et cuisse [bassin, fémur, fesses, [articulation] hanche, articulation sacro-iliaque]
- M09.16 Arthrite juvénile au cours de la maladie de Crohn [entérite régionale]: Jambe [péroné, tibia, articulation du genou]
- M09.17 Arthrite juvénile au cours de la maladie de Crohn [entérite régionale]: Cheville et pied [tarse, métatarse, orteils, articulation de la cheville, autres articulations du pied]
- M09.18 Arthrite juvénile au cours de la maladie de Crohn [entérite régionale]: Autres [cou, tête, côtes, tronc, crâne, colonne vertébrale]
- M09.19 Arthrite juvénile au cours de la maladie de Crohn [entérite régionale]: Localisations non précisées
- M09.20 Arthrite juvénile au cours de colite ulcéreuse: Sièges multiples
- M09.21 Arthrite juvénile au cours de colite ulcéreuse: Région scapulaire [clavicule, omoplate, articulation acromio-claviculaire, scapulo-humérale, sterno-claviculaire]
- M09.22 Arthrite juvénile au cours de colite ulcéreuse: Bras [humérus, articulation du coude]
- M09.23 Arthrite juvénile au cours de colite ulcéreuse: Avant-bras [ radius, cubitus, poignet]
- M09.24 Arthrite juvénile au cours de colite ulcéreuse: Main [ doigts, carpe, métacarpe, articulations entre ces os]
- M09.25 Arthrite juvénile au cours de colite ulcéreuse: Région pelvienne et cuisse [bassin, fémur, fesses, [articulation] hanche, articulation sacro-iliaque]
- M09.26 Arthrite juvénile au cours de colite ulcéreuse: Jambe [péroné, tibia, articulation du genou]
- M09.27 Arthrite juvénile au cours de colite ulcéreuse: Cheville et pied [tarse, métatarse, orteils, articulation de la cheville, autres articulations du pied]
- M09.28 Arthrite juvénile au cours de colite ulcéreuse: Autres [cou, tête, côtes, tronc, crâne, colonne vertébrale]
- M09.29 Arthrite juvénile au cours de colite ulcéreuse: Localisations non précisées
- M09.80 Arthrite juvénile au cours d'autres maladies classées ailleurs: Sièges multiples
- M09.81 Arthrite juvénile au cours d'autres maladies classées ailleurs: Région scapulaire [clavicule, omoplate, articulation acromio-claviculaire, scapulo-humérale, sterno-claviculaire]
- M09.82 Arthrite juvénile au cours d'autres maladies classées ailleurs: Bras [humérus, articulation du coude]
- M09.83 Arthrite juvénile au cours d'autres maladies classées ailleurs: Avant-bras [ radius, cubitus, poignet]
- M09.84 Arthrite juvénile au cours d'autres maladies classées ailleurs: Main [ doigts, carpe, métacarpe, articulations entre ces os]
- M09.85 Arthrite juvénile au cours d'autres maladies classées ailleurs: Région pelvienne et cuisse [bassin, fémur, fesses, [articulation] hanche, articulation sacro-iliaque]
- M09.86 Arthrite juvénile au cours d'autres maladies classées ailleurs: Jambe [péroné, tibia, articulation du genou]
- M09.87 Arthrite juvénile au cours d'autres maladies classées ailleurs: Cheville et pied [tarse, métatarse, orteils, articulation de la cheville, autres articulations du pied]
- M09.88 Arthrite juvénile au cours d'autres maladies classées ailleurs: Autres [cou, tête, côtes, tronc, crâne, colonne vertébrale]
- M09.89 Arthrite juvénile au cours d'autres maladies classées ailleurs: Localisations non précisées
- M10.00 Goutte idiopathique: Sièges multiples

- M10.01 Goutte idiopathique: Région scapulaire [clavicule, omoplate, articulation acromio-claviculaire, scapulo-humérale, sterno-claviculaire]
- M10.02 Goutte idiopathique: Bras [humérus, articulation du coude]
- M10.03 Goutte idiopathique: Avant-bras [ radius, cubitus, poignet]
- M10.04 Goutte idiopathique: Main [ doigts, carpe, métacarpe, articulations entre ces os]
- M10.05 Goutte idiopathique: Région pelvienne et cuisse [bassin, fémur, fesses, [articulation] hanche, articulation sacro-iliaque]
- M10.06 Goutte idiopathique: Jambe [péroné, tibia, articulation du genou]
- M10.07 Goutte idiopathique: Cheville et pied [tarse, métatarse, orteils, articulation de la cheville, autres articulations du pied]
- M10.08 Goutte idiopathique: Autres [cou, tête, côtes, tronc, crâne, colonne vertébrale]
- M10.09 Goutte idiopathique: Localisations non précisées
- M10.19 Goutte saturnine: Localisations non précisées
- M10.20 Goutte médicamenteuse: Sièges multiples
- M10.21 Goutte médicamenteuse: Région scapulaire [clavicule, omoplate, articulation acromio-claviculaire, scapulo-humérale, sterno-claviculaire]
- M10.22 Goutte médicamenteuse: Bras [humérus, articulation du coude]
- M10.23 Goutte médicamenteuse: Avant-bras [ radius, cubitus, poignet]
- M10.24 Goutte médicamenteuse: Main [ doigts, carpe, métacarpe, articulations entre ces os]
- M10.25 Goutte médicamenteuse: Région pelvienne et cuisse [bassin, fémur, fesses, [articulation] hanche, articulation sacro-iliaque]
- M10.26 Goutte médicamenteuse: Jambe [péroné, tibia, articulation du genou]
- M10.27 Goutte médicamenteuse: Cheville et pied [tarse, métatarse, orteils, articulation de la cheville, autres articulations du pied]
- M10.28 Goutte médicamenteuse: Autres [cou, tête, côtes, tronc, crâne, colonne vertébrale]
- M10.29 Goutte médicamenteuse: Localisations non précisées
- M10.40 Autre goutte secondaire: Sièges multiples
- M10.41 Autre goutte secondaire: Région scapulaire [clavicule, omoplate, articulation acromio-claviculaire, scapulo-humérale, sterno-claviculaire]
- M10.42 Autre goutte secondaire: Bras [humérus, articulation du coude]
- M10.43 Autre goutte secondaire: Avant-bras [ radius, cubitus, poignet]
- M10.44 Autre goutte secondaire: Main [ doigts, carpe, métacarpe, articulations entre ces os]
- M10.45 Autre goutte secondaire: Région pelvienne et cuisse [bassin, fémur, fesses, [articulation] hanche, articulation sacro-iliaque]
- M10.46 Autre goutte secondaire: Jambe [péroné, tibia, articulation du genou]
- M10.47 Autre goutte secondaire: Cheville et pied [tarse, métatarse, orteils, articulation de la cheville, autres articulations du pied]
- M10.48 Autre goutte secondaire: Autres [cou, tête, côtes, tronc, crâne, colonne vertébrale]
- M10.49 Autre goutte secondaire: Localisations non précisées
- M10.90 Goutte, sans précision: Sièges multiples
- M10.91 Goutte, sans précision: Région scapulaire [clavicule, omoplate, articulation acromio-claviculaire, scapulo-humérale, sterno-claviculaire]
- M10.92 Goutte, sans précision: Bras [humérus, articulation du coude]
- M10.93 Goutte, sans précision: Avant-bras [ radius, cubitus, poignet]
- M10.94 Goutte, sans précision: Main [ doigts, carpe, métacarpe, articulations entre ces os]
- M10.95 Goutte, sans précision: Région pelvienne et cuisse [bassin, fémur, fesses, [articulation] hanche, articulation sacro-iliaque]
- M10.96 Goutte, sans précision: Jambe [péroné, tibia, articulation du genou]
- M10.97 Goutte, sans précision: Cheville et pied [tarse, métatarse, orteils, articulation de la cheville, autres articulations du pied]
- M10.98 Goutte, sans précision: Autres [cou, tête, côtes, tronc, crâne, colonne vertébrale]

- M10.99 Goutte, sans précision: Localisations non précisées
- M11.00 Maladie par dépôt d'hydroxyapatite: Sièges multiples
- M11.01 Maladie par dépôt d'hydroxyapatite: Région scapulaire [clavicule, omoplate, articulation acromio-claviculaire, scapulo-humérale, sterno-claviculaire]
- M11.02 Maladie par dépôt d'hydroxyapatite: Bras [humérus, articulation du coude]
- M11.03 Maladie par dépôt d'hydroxyapatite: Avant-bras [ radius, cubitus, poignet]
- M11.04 Maladie par dépôt d'hydroxyapatite: Main [ doigts, carpe, métacarpe, articulations entre ces os]
- M11.05 Maladie par dépôt d'hydroxyapatite: Région pelvienne et cuisse [bassin, fémur, fesses, [articulation] hanche, articulation sacro-iliaque]
- M11.06 Maladie par dépôt d'hydroxyapatite: Jambe [péroné, tibia, articulation du genou]
- M11.07 Maladie par dépôt d'hydroxyapatite: Cheville et pied [tarse, métatarse, orteils, articulation de la cheville, autres articulations du pied]
- M11.08 Maladie par dépôt d'hydroxyapatite: Autres [cou, tête, côtes, tronc, crâne, colonne vertébrale]
- M11.09 Maladie par dépôt d'hydroxyapatite: Localisations non précisées
- M11.10 Chondrocalcinose familiale: Sièges multiples
- M11.11 Chondrocalcinose familiale: Région scapulaire [clavicule, omoplate, articulation acromio-claviculaire, scapulo-humérale, sterno-claviculaire]
- M11.12 Chondrocalcinose familiale: Bras [humérus, articulation du coude]
- M11.13 Chondrocalcinose familiale: Avant-bras [ radius, cubitus, poignet]
- M11.14 Chondrocalcinose familiale: Main [ doigts, carpe, métacarpe, articulations entre ces os]
- M11.15 Chondrocalcinose familiale: Région pelvienne et cuisse [bassin, fémur, fesses, [articulation] hanche, articulation sacro-iliaque]
- M11.16 Chondrocalcinose familiale: Jambe [péroné, tibia, articulation du genou]
- M11.17 Chondrocalcinose familiale: Cheville et pied [tarse, métatarse, orteils, articulation de la cheville, autres articulations du pied]
- M11.18 Chondrocalcinose familiale: Autres [cou, tête, côtes, tronc, crâne, colonne vertébrale]
- M11.19 Chondrocalcinose familiale: Localisations non précisées
- M11.20 Autre chondrocalcinose: Sièges multiples
- M11.21 Autre chondrocalcinose: Région scapulaire [clavicule, omoplate, articulation acromio-claviculaire, scapulo-humérale, sterno-claviculaire]
- M11.22 Autre chondrocalcinose: Bras [humérus, articulation du coude]
- M11.23 Autre chondrocalcinose: Avant-bras [ radius, cubitus, poignet]
- M11.24 Autre chondrocalcinose: Main [ doigts, carpe, métacarpe, articulations entre ces os]
- M11.25 Autre chondrocalcinose: Région pelvienne et cuisse [bassin, fémur, fesses, [articulation] hanche, articulation sacro-iliaque]
- M11.26 Autre chondrocalcinose: Jambe [péroné, tibia, articulation du genou]
- M11.27 Autre chondrocalcinose: Cheville et pied [tarse, métatarse, orteils, articulation de la cheville, autres articulations du pied]
- M11.28 Autre chondrocalcinose: Autres [cou, tête, côtes, tronc, crâne, colonne vertébrale]
- M11.29 Autre chondrocalcinose: Localisations non précisées
- M11.80 Autres arthropathies dues à des microcristaux précisés: Sièges multiples
- M11.81 Autres arthropathies dues à des microcristaux précisés: Région scapulaire [clavicule, omoplate, articulation acromio-claviculaire, scapulo-humérale, sterno-claviculaire]
- M11.82 Autres arthropathies dues à des microcristaux précisés: Bras [humérus, articulation du coude]
- M11.83 Autres arthropathies dues à des microcristaux précisés: Avant-bras [ radius, cubitus, poignet]
- M11.84 Autres arthropathies dues à des microcristaux précisés: Main [ doigts, carpe, métacarpe, articulations entre ces os]

- M11.85 Autres arthropathies dues à des microcristaux précisés: Région pelvienne et cuisse [bassin, fémur, fesses, [articulation] hanche, articulation sacro-iliaque]
- M11.86 Autres arthropathies dues à des microcristaux précisés: Jambe [péroné, tibia, articulation du genou]
- M11.87 Autres arthropathies dues à des microcristaux précisés: Cheville et pied [tarse, métatarse, orteils, articulation de la cheville, autres articulations du pied]
- M11.88 Autres arthropathies dues à des microcristaux précisés: Autres [cou, tête, côtes, tronc, crâne, colonne vertébrale]
- M11.89 Autres arthropathies dues à des microcristaux précisés: Localisations non précisées
- M11.90 Arthropathie due à des microcristaux, sans précision: Sièges multiples
- M11.91 Arthropathie due à des microcristaux, sans précision: Région scapulaire [clavicule, omoplate, articulation acromio-claviculaire, scapulo-humérale, sterno-claviculaire]
- M11.92 Arthropathie due à des microcristaux, sans précision: Bras [humérus, articulation du coude]
- M11.93 Arthropathie due à des microcristaux, sans précision: Avant-bras [ radius, cubitus, poignet]
- M11.94 Arthropathie due à des microcristaux, sans précision: Main [ doigts, carpe, métacarpe, articulations entre ces os]
- M11.95 Arthropathie due à des microcristaux, sans précision: Région pelvienne et cuisse [bassin, fémur, fesses, [articulation] hanche, articulation sacro-iliaque]
- M11.96 Arthropathie due à des microcristaux, sans précision: Jambe [péroné, tibia, articulation du genou]
- M11.97 Arthropathie due à des microcristaux, sans précision: Cheville et pied [tarse, métatarse, orteils, articulation de la cheville, autres articulations du pied]
- M11.98 Arthropathie due à des microcristaux, sans précision: Autres [cou, tête, côtes, tronc, crâne, colonne vertébrale]
- M11.99 Arthropathie due à des microcristaux, sans précision: Localisations non précisées
- M12.00 Arthropathie chronique post-rhumatismale [Jaccoud]: Sièges multiples
- M12.01 Arthropathie chronique post-rhumatismale [Jaccoud]: Région scapulaire [clavicule, omoplate, articulation acromio-claviculaire, scapulo-humérale, sterno-claviculaire]
- M12.02 Arthropathie chronique post-rhumatismale [Jaccoud]: Bras [humérus, articulation du coude]
- M12.03 Arthropathie chronique post-rhumatismale [Jaccoud]: Avant-bras [ radius, cubitus, poignet]
- M12.04 Arthropathie chronique post-rhumatismale [Jaccoud]: Main [ doigts, carpe, métacarpe, articulations entre ces os]
- M12.05 Arthropathie chronique post-rhumatismale [Jaccoud]: Région pelvienne et cuisse [bassin, fémur, fesses, [articulation] hanche, articulation sacro-iliaque]
- M12.06 Arthropathie chronique post-rhumatismale [Jaccoud]: Jambe [péroné, tibia, articulation du genou]
- M12.07 Arthropathie chronique post-rhumatismale [Jaccoud]: Cheville et pied [tarse, métatarse, orteils, articulation de la cheville, autres articulations du pied]
- M12.08 Arthropathie chronique post-rhumatismale [Jaccoud]: Autres [cou, tête, côtes, tronc, crâne, colonne vertébrale]
- M12.09 Arthropathie chronique post-rhumatismale [Jaccoud]: Localisations non précisées
- M12.10 Maladie de Kaschin-Beck: Sièges multiples
- M12.11 Maladie de Kaschin-Beck: Région scapulaire [clavicule, omoplate, articulation acromio-claviculaire, scapulo-humérale, sterno-claviculaire]
- M12.12 Maladie de Kaschin-Beck: Bras [humérus, articulation du coude]
- M12.13 Maladie de Kaschin-Beck: Avant-bras [ radius, cubitus, poignet]
- M12.14 Maladie de Kaschin-Beck: Main [ doigts, carpe, métacarpe, articulations entre ces os]
- M12.15 Maladie de Kaschin-Beck: Région pelvienne et cuisse [bassin, fémur, fesses, [articulation] hanche, articulation sacro-iliaque]
- M12.16 Maladie de Kaschin-Beck: Jambe [péroné, tibia, articulation du genou]

- M12.17 Maladie de Kaschin-Beck: Cheville et pied [tarse, métatarse, orteils, articulation de la cheville, autres articulations du pied]
- M12.18 Maladie de Kaschin-Beck: Autres [cou, tête, côtes, tronc, crâne, colonne vertébrale]
- M12.19 Maladie de Kaschin-Beck: Localisations non précisées
- M12.20 Synovite villonodulaire (pigmentaire): Sièges multiples
- M12.21 Synovite villonodulaire (pigmentaire): Région scapulaire [clavicule, omoplate, articulation acromio-claviculaire, scapulo-humérale, sterno-claviculaire]
- M12.22 Synovite villonodulaire (pigmentaire): Bras [humérus, articulation du coude]
- M12.23 Synovite villonodulaire (pigmentaire): Avant-bras [ radius, cubitus, poignet]
- M12.24 Synovite villonodulaire (pigmentaire): Main [ doigts, carpe, métacarpe, articulations entre ces os]
- M12.25 Synovite villonodulaire (pigmentaire): Région pelvienne et cuisse [bassin, fémur, fesses, [articulation] hanche, articulation sacro-iliaque]
- M12.26 Synovite villonodulaire (pigmentaire): Jambe [péroné, tibia, articulation du genou]
- M12.27 Synovite villonodulaire (pigmentaire): Cheville et pied [tarse, métatarse, orteils, articulation de la cheville, autres articulations du pied]
- M12.28 Synovite villonodulaire (pigmentaire): Autres [cou, tête, côtes, tronc, crâne, colonne vertébrale]
- M12.29 Synovite villonodulaire (pigmentaire): Localisations non précisées
- M12.30 Rhumatisme palindromique: Sièges multiples
- M12.31 Rhumatisme palindromique: Région scapulaire [clavicule, omoplate, articulation acromio-claviculaire, scapulo-humérale, sterno-claviculaire]
- M12.32 Rhumatisme palindromique: Bras [humérus, articulation du coude]
- M12.33 Rhumatisme palindromique: Avant-bras [ radius, cubitus, poignet]
- M12.34 Rhumatisme palindromique: Main [ doigts, carpe, métacarpe, articulations entre ces os]
- M12.35 Rhumatisme palindromique: Région pelvienne et cuisse [bassin, fémur, fesses, [articulation] hanche, articulation sacro-iliaque]
- M12.36 Rhumatisme palindromique: Jambe [péroné, tibia, articulation du genou]
- M12.37 Rhumatisme palindromique: Cheville et pied [tarse, métatarse, orteils, articulation de la cheville, autres articulations du pied]
- M12.38 Rhumatisme palindromique: Autres [cou, tête, côtes, tronc, crâne, colonne vertébrale]
- M12.39 Rhumatisme palindromique: Localisations non précisées
- M12.40 Hydarthrose intermittente: Sièges multiples
- M12.41 Hydarthrose intermittente: Région scapulaire [clavicule, omoplate, articulation acromio-claviculaire, scapulo-humérale, sterno-claviculaire]
- M12.42 Hydarthrose intermittente: Bras [humérus, articulation du coude]
- M12.43 Hydarthrose intermittente: Avant-bras [ radius, cubitus, poignet]
- M12.44 Hydarthrose intermittente: Main [ doigts, carpe, métacarpe, articulations entre ces os]
- M12.45 Hydarthrose intermittente: Région pelvienne et cuisse [bassin, fémur, fesses, [articulation] hanche, articulation sacro-iliaque]
- M12.46 Hydarthrose intermittente: Jambe [péroné, tibia, articulation du genou]
- M12.47 Hydarthrose intermittente: Cheville et pied [tarse, métatarse, orteils, articulation de la cheville, autres articulations du pied]
- M12.48 Hydarthrose intermittente: Autres [cou, tête, côtes, tronc, crâne, colonne vertébrale]
- M12.49 Hydarthrose intermittente: Localisations non précisées
- M12.50 Arthropathie traumatique: Sièges multiples
- M12.51 Arthropathie traumatique: Région scapulaire [clavicule, omoplate, articulation acromio-claviculaire, scapulo-humérale, sterno-claviculaire]
- M12.52 Arthropathie traumatique: Bras [humérus, articulation du coude]
- M12.53 Arthropathie traumatique: Avant-bras [ radius, cubitus, poignet]
- M12.54 Arthropathie traumatique: Main [ doigts, carpe, métacarpe, articulations entre ces os]

- M12.55 Arthropathie traumatique: Région pelvienne et cuisse [bassin, fémur, fesses, [articulation] hanche, articulation sacro-iliaque]
- M12.56 Arthropathie traumatique: Jambe [péroné, tibia, articulation du genou]
- M12.57 Arthropathie traumatique: Cheville et pied [tarse, métatarse, orteils, articulation de la cheville, autres articulations du pied]
- M12.58 Arthropathie traumatique: Autres [cou, tête, côtes, tronc, crâne, colonne vertébrale]
- M12.59 Arthropathie traumatique: Localisations non précisées
- M12.80 Autres arthropathies spécifiques, non classées ailleurs: Sièges multiples
- M12.81 Autres arthropathies spécifiques, non classées ailleurs: Région scapulaire [clavicule, omoplate, articulation acromio-claviculaire, scapulo-humérale, sterno-claviculaire]
- M12.82 Autres arthropathies spécifiques, non classées ailleurs: Bras [humérus, articulation du coude]
- M12.83 Autres arthropathies spécifiques, non classées ailleurs: Avant-bras [ radius, cubitus, poignet]
- M12.84 Autres arthropathies spécifiques, non classées ailleurs: Main [ doigts, carpe, métacarpe, articulations entre ces os]
- M12.85 Autres arthropathies spécifiques, non classées ailleurs: Région pelvienne et cuisse [bassin, fémur, fesses, [articulation] hanche, articulation sacro-iliaque]
- M12.86 Autres arthropathies spécifiques, non classées ailleurs: Jambe [péroné, tibia, articulation du genou]
- M12.87 Autres arthropathies spécifiques, non classées ailleurs: Cheville et pied [tarse, métatarse, orteils, articulation de la cheville, autres articulations du pied]
- M12.88 Autres arthropathies spécifiques, non classées ailleurs: Autres [cou, tête, côtes, tronc, crâne, colonne vertébrale]
- M12.89 Autres arthropathies spécifiques, non classées ailleurs: Localisations non précisées
- M13.0 Polyarthrite, sans précision
- M13.11 Monoarthrite, non classée ailleurs: Région scapulaire [clavicule, omoplate, articulation acromio-claviculaire, scapulo-humérale, sterno-claviculaire]
- M13.12 Monoarthrite, non classée ailleurs: Bras [humérus, articulation du coude]
- M13.13 Monoarthrite, non classée ailleurs: Avant-bras [ radius, cubitus, poignet]
- M13.14 Monoarthrite, non classée ailleurs: Main [ doigts, carpe, métacarpe, articulations entre ces os]
- M13.15 Monoarthrite, non classée ailleurs: Région pelvienne et cuisse [bassin, fémur, fesses, [articulation] hanche, articulation sacro-iliaque]
- M13.16 Monoarthrite, non classée ailleurs: Jambe [péroné, tibia, articulation du genou]
- M13.17 Monoarthrite, non classée ailleurs: Cheville et pied [tarse, métatarse, orteils, articulation de la cheville, autres articulations du pied]
- M13.18 Monoarthrite, non classée ailleurs: Autres [cou, tête, côtes, tronc, crâne, colonne vertébrale]
- M13.19 Monoarthrite, non classée ailleurs: Localisations non précisées
- M13.80 Autres arthrites précisées: Sièges multiples
- M13.81 Autres arthrites précisées: Région scapulaire [clavicule, omoplate, articulation acromio-claviculaire, scapulo-humérale, sterno-claviculaire]
- M13.82 Autres arthrites précisées: Bras [humérus, articulation du coude]
- M13.83 Autres arthrites précisées: Avant-bras [ radius, cubitus, poignet]
- M13.84 Autres arthrites précisées: Main [ doigts, carpe, métacarpe, articulations entre ces os]
- M13.85 Autres arthrites précisées: Région pelvienne et cuisse [bassin, fémur, fesses, [articulation] hanche, articulation sacro-iliaque]
- M13.86 Autres arthrites précisées: Jambe [péroné, tibia, articulation du genou]
- M13.87 Autres arthrites précisées: Cheville et pied [tarse, métatarse, orteils, articulation de la cheville, autres articulations du pied]
- M13.88 Autres arthrites précisées: Autres [cou, tête, côtes, tronc, crâne, colonne vertébrale]
- M13.89 Autres arthrites précisées: Localisations non précisées



- M13.90 Arthrite, sans précision: Sièges multiples
- M13.91 Arthrite, sans précision: Région scapulaire [clavicule, omoplate, articulation acromio-claviculaire, scapulo-humérale, sterno-claviculaire]
- M13.92 Arthrite, sans précision: Bras [humérus, articulation du coude]
- M13.93 Arthrite, sans précision: Avant-bras [ radius, cubitus, poignet]
- M13.94 Arthrite, sans précision: Main [ doigts, carpe, métacarpe, articulations entre ces os]
- M13.95 Arthrite, sans précision: Région pelvienne et cuisse [bassin, fémur, fesses, [articulation] hanche, articulation sacro-iliaque]
- M13.96 Arthrite, sans précision: Jambe [péroné, tibia, articulation du genou]
- M13.97 Arthrite, sans précision: Cheville et pied [tarse, métatarse, orteils, articulation de la cheville, autres articulations du pied]
- M13.98 Arthrite, sans précision: Autres [cou, tête, côtes, tronc, crâne, colonne vertébrale]
- M13.99 Arthrite, sans précision: Localisations non précisées
- M14.00 Arthropathie goutteuse due à un déficit enzymatique et autres troubles héréditaires: Sièges multiples
- M14.01 Arthropathie goutteuse due à un déficit enzymatique et autres troubles héréditaires: Région scapulaire [clavicule, omoplate, articulation acromio-claviculaire, scapulo-humérale, sterno-claviculaire]
- M14.02 Arthropathie goutteuse due à un déficit enzymatique et autres troubles héréditaires: Bras [humérus, articulation du coude]
- M14.03 Arthropathie goutteuse due à un déficit enzymatique et autres troubles héréditaires: Avant-bras [ radius, cubitus, poignet]
- M14.04 Arthropathie goutteuse due à un déficit enzymatique et autres troubles héréditaires: Main [ doigts, carpe, métacarpe, articulations entre ces os]
- M14.05 Arthropathie goutteuse due à un déficit enzymatique et autres troubles héréditaires: Région pelvienne et cuisse [bassin, fémur, fesses, [articulation] hanche, articulation sacro-iliaque]
- M14.06 Arthropathie goutteuse due à un déficit enzymatique et autres troubles héréditaires: Jambe [péroné, tibia, articulation du genou]
- M14.07 Arthropathie goutteuse due à un déficit enzymatique et autres troubles héréditaires: Cheville et pied [tarse, métatarse, orteils, articulation de la cheville, autres articulations du pied]
- M14.08 Arthropathie goutteuse due à un déficit enzymatique et autres troubles héréditaires: Autres [cou, tête, côtes, tronc, crâne, colonne vertébrale]
- M14.09 Arthropathie goutteuse due à un déficit enzymatique et autres troubles héréditaires: Localisations non précisées
- M14.10 Arthropathie à microcristaux au cours d'autres troubles métaboliques classés ailleurs: Sièges multiples
- M14.11 Arthropathie à microcristaux au cours d'autres troubles métaboliques classés ailleurs: Région scapulaire [clavicule, omoplate, articulation acromio-claviculaire, scapulo-humérale, sterno-claviculaire]
- M14.12 Arthropathie à microcristaux au cours d'autres troubles métaboliques classés ailleurs: Bras [humérus, articulation du coude]
- M14.13 Arthropathie à microcristaux au cours d'autres troubles métaboliques classés ailleurs: Avant-bras [ radius, cubitus, poignet]
- M14.14 Arthropathie à microcristaux au cours d'autres troubles métaboliques classés ailleurs: Main [ doigts, carpe, métacarpe, articulations entre ces os]
- M14.15 Arthropathie à microcristaux au cours d'autres troubles métaboliques classés ailleurs: Région pelvienne et cuisse [bassin, fémur, fesses, [articulation] hanche, articulation sacro-iliaque]
- M14.16 Arthropathie à microcristaux au cours d'autres troubles métaboliques classés ailleurs: Jambe [péroné, tibia, articulation du genou]

- M14.17 Arthropathie à microcristaux au cours d'autres troubles métaboliques classés ailleurs: Cheville et pied [tarse, métatarse, orteils, articulation de la cheville, autres articulations du pied]
- M14.18 Arthropathie à microcristaux au cours d'autres troubles métaboliques classés ailleurs: Autres [cou, tête, côtes, tronc, crâne, colonne vertébrale]
- M14.19 Arthropathie à microcristaux au cours d'autres troubles métaboliques classés ailleurs: Localisations non précisées
- M14.20 Arthropathie diabétique: Sièges multiples
- M14.21 Arthropathie diabétique: Région scapulaire [clavicule, omoplate, articulation acromio-claviculaire, scapulo-humérale, sterno-claviculaire]
- M14.22 Arthropathie diabétique: Bras [humérus, articulation du coude]
- M14.23 Arthropathie diabétique: Avant-bras [ radius, cubitus, poignet]
- M14.24 Arthropathie diabétique: Main [ doigts, carpe, métacarpe, articulations entre ces os]
- M14.25 Arthropathie diabétique: Région pelvienne et cuisse [bassin, fémur, fesses, [articulation] hanche, articulation sacro-iliaque]
- M14.26 Arthropathie diabétique: Jambe [péroné, tibia, articulation du genou]
- M14.27 Arthropathie diabétique: Cheville et pied [tarse, métatarse, orteils, articulation de la cheville, autres articulations du pied]
- M14.28 Arthropathie diabétique: Autres [cou, tête, côtes, tronc, crâne, colonne vertébrale]
- M14.29 Arthropathie diabétique: Localisations non précisées
- M14.30 Dermato-arthrite lipoïde: Sièges multiples
- M14.31 Dermato-arthrite lipoïde: Région scapulaire [clavicule, omoplate, articulation acromio-claviculaire, scapulo-humérale, sterno-claviculaire]
- M14.32 Dermato-arthrite lipoïde: Bras [humérus, articulation du coude]
- M14.33 Dermato-arthrite lipoïde: Avant-bras [ radius, cubitus, poignet]
- M14.34 Dermato-arthrite lipoïde: Main [ doigts, carpe, métacarpe, articulations entre ces os]
- M14.35 Dermato-arthrite lipoïde: Région pelvienne et cuisse [bassin, fémur, fesses, [articulation] hanche, articulation sacro-iliaque]
- M14.36 Dermato-arthrite lipoïde: Jambe [péroné, tibia, articulation du genou]
- M14.37 Dermato-arthrite lipoïde: Cheville et pied [tarse, métatarse, orteils, articulation de la cheville, autres articulations du pied]
- M14.38 Dermato-arthrite lipoïde: Autres [cou, tête, côtes, tronc, crâne, colonne vertébrale]
- M14.39 Dermato-arthrite lipoïde: Localisations non précisées
- M14.40 Arthropathie au cours d'amylose: Sièges multiples
- M14.41 Arthropathie au cours d'amylose: Région scapulaire [clavicule, omoplate, articulation acromio-claviculaire, scapulo-humérale, sterno-claviculaire]
- M14.42 Arthropathie au cours d'amylose: Bras [humérus, articulation du coude]
- M14.43 Arthropathie au cours d'amylose: Avant-bras [ radius, cubitus, poignet]
- M14.44 Arthropathie au cours d'amylose: Main [ doigts, carpe, métacarpe, articulations entre ces os]
- M14.45 Arthropathie au cours d'amylose: Région pelvienne et cuisse [bassin, fémur, fesses, [articulation] hanche, articulation sacro-iliaque]
- M14.46 Arthropathie au cours d'amylose: Jambe [péroné, tibia, articulation du genou]
- M14.47 Arthropathie au cours d'amylose: Cheville et pied [tarse, métatarse, orteils, articulation de la cheville, autres articulations du pied]
- M14.48 Arthropathie au cours d'amylose: Autres [cou, tête, côtes, tronc, crâne, colonne vertébrale]
- M14.49 Arthropathie au cours d'amylose: Localisations non précisées
- M14.50 Arthropathie au cours d'autres maladies endocriniennes, nutritionnelles et métaboliques: Sièges multiples



- M14.51 Arthropathie au cours d'autres maladies endocriniennes, nutritionnelles et métaboliques: Région scapulaire [clavicule, omoplate, articulation acromio-claviculaire, scapulo-humérale, sterno-claviculaire]
- M14.52 Arthropathie au cours d'autres maladies endocriniennes, nutritionnelles et métaboliques: Bras [humérus, articulation du coude]
- M14.53 Arthropathie au cours d'autres maladies endocriniennes, nutritionnelles et métaboliques: Avant-bras [radius, cubitus, poignet]
- M14.54 Arthropathie au cours d'autres maladies endocriniennes, nutritionnelles et métaboliques: Main [doigts, carpe, métacarpe, articulations entre ces os]
- M14.55 Arthropathie au cours d'autres maladies endocriniennes, nutritionnelles et métaboliques: Région pelvienne et cuisse [bassin, fémur, fesses, [articulation] hanche, articulation sacro-iliaque]
- M14.56 Arthropathie au cours d'autres maladies endocriniennes, nutritionnelles et métaboliques: Jambe [péroné, tibia, articulation du genou]
- M14.57 Arthropathie au cours d'autres maladies endocriniennes, nutritionnelles et métaboliques: Cheville et pied [tarse, métatarse, orteils, articulation de la cheville, autres articulations du pied]
- M14.58 Arthropathie au cours d'autres maladies endocriniennes, nutritionnelles et métaboliques: Autres [cou, tête, côtes, tronc, crâne, colonne vertébrale]
- M14.59 Arthropathie au cours d'autres maladies endocriniennes, nutritionnelles et métaboliques: Localisations non précisées
- M14.60 Arthropathie neuropathique: Sièges multiples
- M14.61 Arthropathie neuropathique: Région scapulaire [clavicule, omoplate, articulation acromio-claviculaire, scapulo-humérale, sterno-claviculaire]
- M14.62 Arthropathie neuropathique: Bras [humérus, articulation du coude]
- M14.63 Arthropathie neuropathique: Avant-bras [radius, cubitus, poignet]
- M14.64 Arthropathie neuropathique: Main [doigts, carpe, métacarpe, articulations entre ces os]
- M14.65 Arthropathie neuropathique: Région pelvienne et cuisse [bassin, fémur, fesses, [articulation] hanche, articulation sacro-iliaque]
- M14.66 Arthropathie neuropathique: Jambe [péroné, tibia, articulation du genou]
- M14.67 Arthropathie neuropathique: Cheville et pied [tarse, métatarse, orteils, articulation de la cheville, autres articulations du pied]
- M14.68 Arthropathie neuropathique: Autres [cou, tête, côtes, tronc, crâne, colonne vertébrale]
- M14.69 Arthropathie neuropathique: Localisations non précisées
- M14.80 Arthropathie au cours d'autres maladies précisées classées ailleurs: Sièges multiples
- M14.81 Arthropathie au cours d'autres maladies précisées classées ailleurs: Région scapulaire [clavicule, omoplate, articulation acromio-claviculaire, scapulo-humérale, sterno-claviculaire]
- M14.82 Arthropathie au cours d'autres maladies précisées classées ailleurs: Bras [humérus, articulation du coude]
- M14.83 Arthropathie au cours d'autres maladies précisées classées ailleurs: Avant-bras [radius, cubitus, poignet]
- M14.84 Arthropathie au cours d'autres maladies précisées classées ailleurs: Main [doigts, carpe, métacarpe, articulations entre ces os]
- M14.85 Arthropathie au cours d'autres maladies précisées classées ailleurs: Région pelvienne et cuisse [bassin, fémur, fesses, [articulation] hanche, articulation sacro-iliaque]
- M14.86 Arthropathie au cours d'autres maladies précisées classées ailleurs: Jambe [péroné, tibia, articulation du genou]
- M14.87 Arthropathie au cours d'autres maladies précisées classées ailleurs: Cheville et pied [tarse, métatarse, orteils, articulation de la cheville, autres articulations du pied]

- M14.88 Arthropathie au cours d'autres maladies précisées classées ailleurs: Autres [cou, tête, côtes, tronc, crâne, colonne vertébrale]
- M14.89 Arthropathie au cours d'autres maladies précisées classées ailleurs: Localisations non précisées
- M15.0 (Ostéo)arthrose primaire généralisée
- M15.1 Nodosités d'Heberden (avec arthropathie)
- M15.2 Nodosités de Bouchard (avec arthropathie)
- M15.3 Arthrose secondaire multiple
- M15.4 (Ostéo)arthrose érosive
- M15.8 Autres polyarthroses
- M15.9 Polyarthrose, sans précision
- M16.0 Coxarthrose primaire, bilatérale
- M16.1 Autres coxarthroses primaires
- M16.2 Coxarthrose d'origine dysplasique, bilatérale
- M16.3 Autres coxarthroses dysplasiques
- M16.4 Coxarthrose post-traumatique, bilatérale
- M16.5 Autres coxarthroses post-traumatiques
- M16.6 Autres coxarthroses secondaires, bilatérales
- M16.7 Autres coxarthroses secondaires
- M16.9 Coxarthrose, sans précision
- M17.0 Gonarthrose primaire, bilatérale
- M17.1 Autres gonarthroses primaires
- M17.2 Gonarthrose post-traumatique, bilatérale
- M17.3 Autres gonarthroses post-traumatiques
- M17.4 Autres gonarthroses secondaires, bilatérales
- M17.5 Autres gonarthroses secondaires
- M17.9 Gonarthrose, sans précision
- M18.0 Arthrose primaire de la première articulation carpo-métacarpienne, bilatérale
- M18.1 Autres arthroses primaires de la première articulation carpo-métacarpienne
- M18.2 Arthrose post-traumatique de la première articulation carpo-métacarpienne, bilatérale
- M18.3 Autres arthroses post-traumatiques de la première articulation carpo-métacarpienne
- M18.4 Autres arthroses secondaires de la première articulation carpo-métacarpienne, bilatérale
- M18.5 Autres arthroses secondaires de la première articulation carpo-métacarpienne
- M18.9 Arthrose de la première articulation carpo-métacarpienne, sans précision
- M19.01 Arthrose primaire d'autres articulations: Région scapulaire [clavicule, omoplate, articulation acromio-claviculaire, scapulo-humérale, sterno-claviculaire]
- M19.02 Arthrose primaire d'autres articulations: Bras [humérus, articulation du coude]
- M19.03 Arthrose primaire d'autres articulations: Avant-bras [ radius, cubitus, poignet]
- M19.04 Arthrose primaire d'autres articulations: Main [ doigts, carpe, métacarpe, articulations entre ces os]
- M19.05 Arthrose primaire d'autres articulations: Région pelvienne et cuisse [bassin, fémur, fesses, [articulation] hanche, articulation sacro-iliaque]
- M19.07 Arthrose primaire d'autres articulations: Cheville et pied [tarse, métatarse, orteils, articulation de la cheville, autres articulations du pied]
- M19.08 Arthrose primaire d'autres articulations: Autres [cou, tête, côtes, tronc, crâne, colonne vertébrale]
- M19.09 Arthrose primaire d'autres articulations: Localisations non précisées
- M19.11 Arthrose post-traumatique d'autres articulations: Région scapulaire [clavicule, omoplate, articulation acromio-claviculaire, scapulo-humérale, sterno-claviculaire]
- M19.12 Arthrose post-traumatique d'autres articulations: Bras [humérus, articulation du coude]
- M19.13 Arthrose post-traumatique d'autres articulations: Avant-bras [ radius, cubitus, poignet]

- M19.14 Arthrose post-traumatique d'autres articulations: Main [ doigts, carpe, métacarpe, articulations entre ces os]
- M19.15 Arthrose post-traumatique d'autres articulations: Région pelvienne et cuisse [bassin, fémur, fesses, [articulation] hanche, articulation sacro-iliaque]
- M19.17 Arthrose post-traumatique d'autres articulations: Cheville et pied [tarse, métatarse, orteils, articulation de la cheville, autres articulations du pied]
- M19.18 Arthrose post-traumatique d'autres articulations: Autres [cou, tête, côtes, tronc, crâne, colonne vertébrale]
- M19.19 Arthrose post-traumatique d'autres articulations: Localisations non précisées
- M19.21 Autres arthroses secondaires: Région scapulaire [clavicule, omoplate, articulation acromio-claviculaire, scapulo-humérale, sterno-claviculaire]
- M19.22 Autres arthroses secondaires: Bras [humérus, articulation du coude]
- M19.23 Autres arthroses secondaires: Avant-bras [ radius, cubitus, poignet]
- M19.24 Autres arthroses secondaires: Main [ doigts, carpe, métacarpe, articulations entre ces os]
- M19.25 Autres arthroses secondaires: Région pelvienne et cuisse [bassin, fémur, fesses, [articulation] hanche, articulation sacro-iliaque]
- M19.27 Autres arthroses secondaires: Cheville et pied [tarse, métatarse, orteils, articulation de la cheville, autres articulations du pied]
- M19.28 Autres arthroses secondaires: Autres [cou, tête, côtes, tronc, crâne, colonne vertébrale]
- M19.29 Autres arthroses secondaires: Localisations non précisées
- M19.81 Autres arthroses précisées: Région scapulaire [clavicule, omoplate, articulation acromio-claviculaire, scapulo-humérale, sterno-claviculaire]
- M19.82 Autres arthroses précisées: Bras [humérus, articulation du coude]
- M19.83 Autres arthroses précisées: Avant-bras [ radius, cubitus, poignet]
- M19.84 Autres arthroses précisées: Main [ doigts, carpe, métacarpe, articulations entre ces os]
- M19.85 Autres arthroses précisées: Région pelvienne et cuisse [bassin, fémur, fesses, [articulation] hanche, articulation sacro-iliaque]
- M19.87 Autres arthroses précisées: Cheville et pied [tarse, métatarse, orteils, articulation de la cheville, autres articulations du pied]
- M19.88 Autres arthroses précisées: Autres [cou, tête, côtes, tronc, crâne, colonne vertébrale]
- M19.89 Autres arthroses précisées: Localisations non précisées
- M19.91 Arthrose, sans précision: Région scapulaire [clavicule, omoplate, articulation acromio-claviculaire, scapulo-humérale, sterno-claviculaire]
- M19.92 Arthrose, sans précision: Bras [humérus, articulation du coude]
- M19.93 Arthrose, sans précision: Avant-bras [ radius, cubitus, poignet]
- M19.94 Arthrose, sans précision: Main [ doigts, carpe, métacarpe, articulations entre ces os]
- M19.95 Arthrose, sans précision: Région pelvienne et cuisse [bassin, fémur, fesses, [articulation] hanche, articulation sacro-iliaque]
- M19.97 Arthrose, sans précision: Cheville et pied [tarse, métatarse, orteils, articulation de la cheville, autres articulations du pied]
- M19.98 Arthrose, sans précision: Autres [cou, tête, côtes, tronc, crâne, colonne vertébrale]
- M19.99 Arthrose, sans précision: Localisations non précisées
- M20.0 Déformation de(s) doigt(s)
- M20.1 Hallux valgus (acquis)
- M20.2 Hallux rigidus
- M20.3 Autres déformations (acquises) du gros orteil
- M20.4 Autre(s) orteil(s) en marteau (acquis)
- M20.5 Autres déformations (acquises) d'(es) orteil(s)
- M20.6 Déformation acquise(s) d'(es) orteil(s), sans précision
- M21.00 Déformation en valgus, non classée ailleurs: Sièges multiples

- M21.01 Déformation en valgus, non classée ailleurs: Région scapulaire [clavicule, omoplate, articulation acromio-claviculaire, scapulo-humérale, sterno-claviculaire]
- M21.02 Déformation en valgus, non classée ailleurs: Bras [humérus, articulation du coude]
- M21.03 Déformation en valgus, non classée ailleurs: Avant-bras [ radius, cubitus, poignet]
- M21.04 Déformation en valgus, non classée ailleurs: Main [ doigts, carpe, métacarpe, articulations entre ces os]
- M21.05 Déformation en valgus, non classée ailleurs: Région pelvienne et cuisse [bassin, fémur, fesses, [articulation] hanche, articulation sacro-iliaque]
- M21.06 Déformation en valgus, non classée ailleurs: Jambe [péroné, tibia, articulation du genou]
- M21.07 Déformation en valgus, non classée ailleurs: Cheville et pied [tarse, métatarse, orteils, articulation de la cheville, autres articulations du pied]
- M21.08 Déformation en valgus, non classée ailleurs: Autres [cou, tête, côtes, tronc, crâne, colonne vertébrale]
- M21.09 Déformation en valgus, non classée ailleurs: Localisations non précisées
- M21.10 Déformation en varus, non classée ailleurs: Sièges multiples
- M21.11 Déformation en varus, non classée ailleurs: Région scapulaire [clavicule, omoplate, articulation acromio-claviculaire, scapulo-humérale, sterno-claviculaire]
- M21.12 Déformation en varus, non classée ailleurs: Bras [humérus, articulation du coude]
- M21.13 Déformation en varus, non classée ailleurs: Avant-bras [ radius, cubitus, poignet]
- M21.14 Déformation en varus, non classée ailleurs: Main [ doigts, carpe, métacarpe, articulations entre ces os]
- M21.15 Déformation en varus, non classée ailleurs: Région pelvienne et cuisse [bassin, fémur, fesses, [articulation] hanche, articulation sacro-iliaque]
- M21.16 Déformation en varus, non classée ailleurs: Jambe [péroné, tibia, articulation du genou]
- M21.17 Déformation en varus, non classée ailleurs: Cheville et pied [tarse, métatarse, orteils, articulation de la cheville, autres articulations du pied]
- M21.18 Déformation en varus, non classée ailleurs: Autres [cou, tête, côtes, tronc, crâne, colonne vertébrale]
- M21.19 Déformation en varus, non classée ailleurs: Localisations non précisées
- M21.20 Déformation en flexion: Sièges multiples
- M21.21 Déformation en flexion: Région scapulaire [clavicule, omoplate, articulation acromio-claviculaire, scapulo-humérale, sterno-claviculaire]
- M21.22 Déformation en flexion: Bras [humérus, articulation du coude]
- M21.23 Déformation en flexion: Avant-bras [ radius, cubitus, poignet]
- M21.24 Déformation en flexion: Main [ doigts, carpe, métacarpe, articulations entre ces os]
- M21.25 Déformation en flexion: Région pelvienne et cuisse [bassin, fémur, fesses, [articulation] hanche, articulation sacro-iliaque]
- M21.26 Déformation en flexion: Jambe [péroné, tibia, articulation du genou]
- M21.27 Déformation en flexion: Cheville et pied [tarse, métatarse, orteils, articulation de la cheville, autres articulations du pied]
- M21.28 Déformation en flexion: Autres [cou, tête, côtes, tronc, crâne, colonne vertébrale]
- M21.29 Déformation en flexion: Localisations non précisées
- M21.30 Poignet ou pied tombant (acquis): Sièges multiples
- M21.37 Poignet ou pied tombant (acquis): Cheville et pied [tarse, métatarse, orteils, articulation de la cheville, autres articulations du pied]
- M21.4 Pied plat [pes planus] (acquis)
- M21.57 Main et pied bot(e) ou en griffe acquis(e): Cheville et pied [tarse, métatarse, orteils, articulation de la cheville, autres articulations du pied]
- M21.60 Pied creux, acquis
- M21.61 Pied plat valgus, acquis
- M21.62 Pied équin, acquis

- M21.63 Pied étalé en éventail, acquis
- M21.68 Autres déformations acquises de la cheville et du pied
- M21.70 Inégalité des membres (acquise): Sièges multiples
- M21.71 Inégalité des membres (acquise): Région scapulaire [clavicule, omoplate, articulation acromio-claviculaire, scapulo-humérale, sterno-claviculaire]
- M21.72 Inégalité des membres (acquise): Bras [humérus, articulation du coude]
- M21.73 Inégalité des membres (acquise): Avant-bras [ radius, cubitus, poignet]
- M21.74 Inégalité des membres (acquise): Main [ doigts, carpe, métacarpe, articulations entre ces os]
- M21.75 Inégalité des membres (acquise): Région pelvienne et cuisse [bassin, fémur, fesses, [articulation] hanche, articulation sacro-iliaque]
- M21.76 Inégalité des membres (acquise): Jambe [péroné, tibia, articulation du genou]
- M21.77 Inégalité des membres (acquise): Cheville et pied [tarse, métatarse, orteils, articulation de la cheville, autres articulations du pied]
- M21.79 Inégalité des membres (acquise): Localisations non précisées
- M21.80 Autres déformations précisées des membres: Sièges multiples
- M21.81 Autres déformations précisées des membres: Région scapulaire [clavicule, omoplate, articulation acromio-claviculaire, scapulo-humérale, sterno-claviculaire]
- M21.82 Autres déformations précisées des membres: Bras [humérus, articulation du coude]
- M21.83 Autres déformations précisées des membres: Avant-bras [ radius, cubitus, poignet]
- M21.84 Autres déformations précisées des membres: Main [ doigts, carpe, métacarpe, articulations entre ces os]
- M21.85 Autres déformations précisées des membres: Région pelvienne et cuisse [bassin, fémur, fesses, [articulation] hanche, articulation sacro-iliaque]
- M21.86 Autres déformations précisées des membres: Jambe [péroné, tibia, articulation du genou]
- M21.89 Autres déformations précisées des membres: Localisations non précisées
- M21.90 Déformation acquise d'un membre, sans précision: Sièges multiples
- M21.91 Déformation acquise d'un membre, sans précision: Région scapulaire [clavicule, omoplate, articulation acromio-claviculaire, scapulo-humérale, sterno-claviculaire]
- M21.92 Déformation acquise d'un membre, sans précision: Bras [humérus, articulation du coude]
- M21.93 Déformation acquise d'un membre, sans précision: Avant-bras [ radius, cubitus, poignet]
- M21.94 Déformation acquise d'un membre, sans précision: Main [ doigts, carpe, métacarpe, articulations entre ces os]
- M21.95 Déformation acquise d'un membre, sans précision: Région pelvienne et cuisse [bassin, fémur, fesses, [articulation] hanche, articulation sacro-iliaque]
- M21.96 Déformation acquise d'un membre, sans précision: Jambe [péroné, tibia, articulation du genou]
- M21.97 Déformation acquise d'un membre, sans précision: Cheville et pied [tarse, métatarse, orteils, articulation de la cheville, autres articulations du pied]
- M21.99 Déformation acquise d'un membre, sans précision: Localisations non précisées
- M22.0 Luxation récidivante de la rotule
- M22.1 Subluxation récidivante de la rotule
- M22.2 Maladies fémoro-patellaires
- M22.3 Autres lésions de la rotule
- M22.4 Rotule chondromalacique
- M22.8 Autres maladies de la rotule
- M22.9 Maladie de la rotule, sans autre précision
- M23.00 Kyste du ménisque: Localisations multiples
- M23.01 Kyste du ménisque: Corne antérieure du ménisque interne
- M23.02 Kyste du ménisque: Corne postérieure du ménisque interne
- M23.03 Kyste du ménisque: Autre partie et partie non précisée du ménisque interne
- M23.04 Kyste du ménisque: Corne antérieure du ménisque externe

- M23.05 Kyste du ménisque: Corne postérieure du ménisque externe
- M23.06 Kyste du ménisque: Autre partie et partie non précisée du ménisque externe
- M23.09 Kyste du ménisque: Ménisque SAI
- M23.10 Ménisque discoïde (congénital): Localisations multiples
- M23.13 Ménisque discoïde (congénital): Ménisque interne
- M23.16 Ménisque discoïde (congénital): ménisque externe
- M23.19 Ménisque discoïde (congénital): Ménisque SAI
- M23.20 Lésion du ménisque due à une déchirure ou un traumatisme ancien: Localisations multiples
- M23.21 Lésion du ménisque due à une déchirure ou un traumatisme ancien: Corne antérieure du ménisque interne
- M23.22 Lésion du ménisque due à une déchirure ou un traumatisme ancien: Corne postérieure du ménisque interne
- M23.23 Lésion du ménisque due à une déchirure ou un traumatisme ancien: Autre partie et partie non précisée du ménisque interne
- M23.24 Lésion du ménisque due à une déchirure ou un traumatisme ancien: Corne antérieure du ménisque externe
- M23.25 Lésion du ménisque due à une déchirure ou un traumatisme ancien: Corne postérieure du ménisque externe
- M23.26 Lésion du ménisque due à une déchirure ou un traumatisme ancien: Autre partie et partie non précisée du ménisque externe
- M23.29 Lésion du ménisque due à une déchirure ou un traumatisme ancien: Ménisque SAI
- M23.30 Autres atteintes du ménisque: Localisations multiples
- M23.31 Autres atteintes du ménisque: Corne antérieure du ménisque interne
- M23.32 Autres atteintes du ménisque: Corne postérieure du ménisque interne
- M23.33 Autres atteintes du ménisque: Autre partie et partie non précisée du ménisque interne
- M23.34 Autres atteintes du ménisque: Corne antérieure du ménisque externe
- M23.35 Autres atteintes du ménisque: Corne postérieure du ménisque externe
- M23.36 Autres atteintes du ménisque: Autre partie et partie non précisée du ménisque externe
- M23.39 Autres atteintes du ménisque: Ménisque SAI
- M23.4 Souris intra-articulaire du genou
- M23.50 Instabilité chronique du genou: Localisations multiples
- M23.51 Instabilité chronique du genou: Ligament croisé antérieur
- M23.52 Instabilité chronique du genou: Ligament croisé postérieur
- M23.53 Instabilité chronique du genou: Ligament interne [Lig. tibial collatéral]
- M23.54 Instabilité chronique du genou: Ligament externe [Lig. péronier collatéral]
- M23.57 Instabilité chronique du genou: Ligament capsulaire
- M23.59 Instabilité chronique du genou: Ligament non précisé
- M23.60 Autres ruptures spontanées de ligament(s) du genou: Localisations multiples
- M23.61 Autres ruptures spontanées de ligament(s) du genou: Ligament croisé antérieur
- M23.62 Autres ruptures spontanées de ligament(s) du genou: Ligament croisé postérieur
- M23.63 Autres ruptures spontanées de ligament(s) du genou: Ligament interne
- M23.64 Autres ruptures spontanées de ligament(s) du genou: Ligament externe]
- M23.67 Autres ruptures spontanées de ligament(s) du genou: Ligament capsulaire
- M23.69 Autres ruptures spontanées de ligament(s) du genou: Ligament non précisé
- M23.80 Autres lésions internes du genou: Localisations multiples
- M23.81 Autres lésions internes du genou: Ligament croisé antérieur
- M23.82 Autres lésions internes du genou: Ligament croisé postérieur
- M23.83 Autres lésions internes du genou: ligament interne [Lig. tibial collatéral]
- M23.84 Autres lésions internes du genou: Ligament externe [Lig. péronier collatéral]
- M23.87 Autres lésions internes du genou: Ligament capsulaire



- M23.89 Autres lésions internes du genou: Ligament non précisé
- M23.90 Lésion interne du genou, sans précision: Localisations multiples
- M23.91 Lésion interne du genou, sans précision: Ligament croisé antérieur ou corne antérieure du ménisque interne
- M23.92 Lésion interne du genou, sans précision: Ligament croisé postérieur ou corne postérieure du ménisque interne
- M23.93 Lésion interne du genou, sans précision: Ligament interne [Lig. tibial collatéral] ou partie autre et non précisée du ménisque interne
- M23.94 Lésion interne du genou, sans précision: Ligament externe [Lig. péronier collatéral] ou corne antérieure du ménisque externe
- M23.95 Lésion interne du genou, sans précision: Corne postérieure du ménisque externe
- M23.96 Lésion interne du genou, sans précision: Partie autre et non précisée du ménisque externe
- M23.97 Lésion interne du genou, sans précision: Ligament capsulaire
- M23.99 Lésion interne du genou, sans précision: Ligament non précisé ou ménisque non précisé
- M24.00 Souris intra-articulaire: Sièges multiples
- M24.01 Souris intra-articulaire: Région scapulaire [clavicule, omoplate, articulation acromio-claviculaire, scapulo-humérale, sterno-claviculaire]
- M24.02 Souris intra-articulaire: Bras [humérus, articulation du coude]
- M24.03 Souris intra-articulaire: Avant-bras [ radius, cubitus, poignet]
- M24.04 Souris intra-articulaire: Main [ doigts, carpe, métacarpe, articulations entre ces os]
- M24.05 Souris intra-articulaire: Région pelvienne et cuisse [bassin, fémur, fesses, [articulation] hanche, articulation sacro-iliaque]
- M24.07 Souris intra-articulaire: Cheville et pied [tarse, métatarse, orteils, articulation de la cheville, autres articulations du pied]
- M24.08 Souris intra-articulaire: Autres [cou, tête, côtes, tronc, crâne, colonne vertébrale]
- M24.09 Souris intra-articulaire: Localisations non précisées
- M24.10 Autres atteintes du cartilage articulaire: Sièges multiples
- M24.11 Autres atteintes du cartilage articulaire: Région scapulaire [clavicule, omoplate, articulation acromio-claviculaire, scapulo-humérale, sterno-claviculaire]
- M24.12 Autres atteintes du cartilage articulaire: Bras [humérus, articulation du coude]
- M24.13 Autres atteintes du cartilage articulaire: Avant-bras [ radius, cubitus, poignet]
- M24.14 Autres atteintes du cartilage articulaire: Main [ doigts, carpe, métacarpe, articulations entre ces os]
- M24.15 Autres atteintes du cartilage articulaire: Région pelvienne et cuisse [bassin, fémur, fesses, [articulation] hanche, articulation sacro-iliaque]
- M24.17 Autres atteintes du cartilage articulaire: Cheville et pied [tarse, métatarse, orteils, articulation de la cheville, autres articulations du pied]
- M24.18 Autres atteintes du cartilage articulaire: Autres [cou, tête, côtes, tronc, crâne, colonne vertébrale]
- M24.19 Autres atteintes du cartilage articulaire: Localisations non précisées
- M24.20 Lésion ligamentaire: Sièges multiples
- M24.21 Lésion ligamentaire: Région scapulaire [clavicule, omoplate, articulation acromio-claviculaire, scapulo-humérale, sterno-claviculaire]
- M24.22 Lésion ligamentaire: Bras [humérus, articulation du coude]
- M24.23 Lésion ligamentaire: Avant-bras [ radius, cubitus, poignet]
- M24.24 Lésion ligamentaire: Main [ doigts, carpe, métacarpe, articulations entre ces os]
- M24.25 Lésion ligamentaire: Région pelvienne et cuisse [bassin, fémur, fesses, [articulation] hanche, articulation sacro-iliaque]
- M24.27 Lésion ligamentaire: Cheville et pied [tarse, métatarse, orteils, articulation de la cheville, autres articulations du pied]
- M24.28 Lésion ligamentaire: Autres [cou, tête, côtes, tronc, crâne, colonne vertébrale]

- M24.29 Lésion ligamentaire: Localisations non précisées
- M24.30 Luxation et subluxation pathologiques d'une articulation, non classées ailleurs: Sièges multiples
- M24.31 Luxation et subluxation pathologiques d'une articulation, non classées ailleurs: Région scapulaire [clavicule, omoplate, articulation acromio-claviculaire, scapulo-humérale, sterno-claviculaire]
- M24.32 Luxation et subluxation pathologiques d'une articulation, non classées ailleurs: Bras [humérus, articulation du coude]
- M24.33 Luxation et subluxation pathologiques d'une articulation, non classées ailleurs: Avant-bras [ radius, cubitus, poignet]
- M24.34 Luxation et subluxation pathologiques d'une articulation, non classées ailleurs: Main [ doigts, carpe, métacarpe, articulations entre ces os]
- M24.35 Luxation et subluxation pathologiques d'une articulation, non classées ailleurs: Région pelvienne et cuisse [bassin, fémur, fesses, [articulation] hanche, articulation sacro-iliaque]
- M24.36 Luxation et subluxation pathologiques d'une articulation, non classées ailleurs: Jambe [péroné, tibia, articulation du genou]
- M24.37 Luxation et subluxation pathologiques d'une articulation, non classées ailleurs: Cheville et pied [tarse, métatarse, orteils, articulation de la cheville, autres articulations du pied]
- M24.38 Luxation et subluxation pathologiques d'une articulation, non classées ailleurs: Autres [cou, tête, côtes, tronc, crâne, colonne vertébrale]
- M24.39 Luxation et subluxation pathologiques d'une articulation, non classées ailleurs: Localisations non précisées
- M24.40 Luxation et subluxation articulaires récidivantes: Sièges multiples
- M24.41 Luxation et subluxation articulaires récidivantes: Région scapulaire [clavicule, omoplate, articulation acromio-claviculaire, scapulo-humérale, sterno-claviculaire]
- M24.42 Luxation et subluxation articulaires récidivantes: Bras [humérus, articulation du coude]
- M24.43 Luxation et subluxation articulaires récidivantes: Avant-bras [ radius, cubitus, poignet]
- M24.44 Luxation et subluxation articulaires récidivantes: Main [ doigts, carpe, métacarpe, articulations entre ces os]
- M24.45 Luxation et subluxation articulaires récidivantes: Région pelvienne et cuisse [bassin, fémur, fesses, [articulation] hanche, articulation sacro-iliaque]
- M24.46 Luxation et subluxation articulaires récidivantes: Jambe [péroné, tibia, articulation du genou]
- M24.47 Luxation et subluxation articulaires récidivantes: Cheville et pied [tarse, métatarse, orteils, articulation de la cheville, autres articulations du pied]
- M24.48 Luxation et subluxation articulaires récidivantes: Autres [cou, tête, côtes, tronc, crâne, colonne vertébrale]
- M24.49 Luxation et subluxation articulaires récidivantes: Localisations non précisées
- M24.50 Raideur articulaire par contracture: Sièges multiples
- M24.51 Raideur articulaire par contracture: Région scapulaire [clavicule, omoplate, articulation acromio-claviculaire, scapulo-humérale, sterno-claviculaire]
- M24.52 Raideur articulaire par contracture: Bras [humérus, articulation du coude]
- M24.53 Raideur articulaire par contracture: Avant-bras [ radius, cubitus, poignet]
- M24.54 Raideur articulaire par contracture: Main [ doigts, carpe, métacarpe, articulations entre ces os]
- M24.55 Raideur articulaire par contracture: Région pelvienne et cuisse [bassin, fémur, fesses, [articulation] hanche, articulation sacro-iliaque]
- M24.56 Raideur articulaire par contracture: Jambe [péroné, tibia, articulation du genou]
- M24.57 Raideur articulaire par contracture: Cheville et pied [tarse, métatarse, orteils, articulation de la cheville, autres articulations du pied]



- M24.58 Raideur articulaire par contracture: Autres [cou, tête, côtes, tronc, crâne, colonne vertébrale]
- M24.59 Raideur articulaire par contracture: Localisations non précisées
- M24.60 Ankylose articulaire: Sièges multiples
- M24.61 Ankylose articulaire: Région scapulaire [clavicule, omoplate, articulation acromio-claviculaire, scapulo-humérale, sterno-claviculaire]
- M24.62 Ankylose articulaire: Bras [humérus, articulation du coude]
- M24.63 Ankylose articulaire: Avant-bras [ radius, cubitus, poignet]
- M24.64 Ankylose articulaire: Main [ doigts, carpe, métacarpe, articulations entre ces os]
- M24.65 Ankylose articulaire: Région pelvienne et cuisse [bassin, fémur, fesses, [articulation] hanche, articulation sacro-iliaque]
- M24.66 Ankylose articulaire: Jambe [péroné, tibia, articulation du genou]
- M24.67 Ankylose articulaire: Cheville et pied [tarse, métatarse, orteils, articulation de la cheville, autres articulations du pied]
- M24.68 Ankylose articulaire: Autres [cou, tête, côtes, tronc, crâne, colonne vertébrale]
- M24.69 Ankylose articulaire: Localisations non précisées
- M24.7 Protrusion acétabulaire
- M24.80 Autres affections articulaires spécifiques, non classées ailleurs: Sièges multiples
- M24.81 Autres affections articulaires spécifiques, non classées ailleurs: Région scapulaire [clavicule, omoplate, articulation acromio-claviculaire, scapulo-humérale, sterno-claviculaire]
- M24.82 Autres affections articulaires spécifiques, non classées ailleurs: Bras [humérus, articulation du coude]
- M24.83 Autres affections articulaires spécifiques, non classées ailleurs: Avant-bras [ radius, cubitus, poignet]
- M24.84 Autres affections articulaires spécifiques, non classées ailleurs: Main [ doigts, carpe, métacarpe, articulations entre ces os]
- M24.85 Autres affections articulaires spécifiques, non classées ailleurs: Région pelvienne et cuisse [bassin, fémur, fesses, [articulation] hanche, articulation sacro-iliaque]
- M24.87 Autres affections articulaires spécifiques, non classées ailleurs: Cheville et pied [tarse, métatarse, orteils, articulation de la cheville, autres articulations du pied]
- M24.88 Autres affections articulaires spécifiques, non classées ailleurs: Autres [cou, tête, côtes, tronc, crâne, colonne vertébrale]
- M24.89 Autres affections articulaires spécifiques, non classées ailleurs: Localisations non précisées
- M24.90 Affection articulaire, sans précision: Sièges multiples
- M24.91 Affection articulaire, sans précision: Région scapulaire [clavicule, omoplate, articulation acromio-claviculaire, scapulo-humérale, sterno-claviculaire]
- M24.92 Affection articulaire, sans précision: Bras [humérus, articulation du coude]
- M24.93 Affection articulaire, sans précision: Avant-bras [ radius, cubitus, poignet]
- M24.94 Affection articulaire, sans précision: Main [ doigts, carpe, métacarpe, articulations entre ces os]
- M24.95 Affection articulaire, sans précision: Région pelvienne et cuisse [bassin, fémur, fesses, [articulation] hanche, articulation sacro-iliaque]
- M24.97 Affection articulaire, sans précision: Cheville et pied [tarse, métatarse, orteils, articulation de la cheville, autres articulations du pied]
- M24.98 Affection articulaire, sans précision: Autres [cou, tête, côtes, tronc, crâne, colonne vertébrale]
- M24.99 Affection articulaire, sans précision: Localisations non précisées
- M25.00 Hémarthrose: Sièges multiples
- M25.01 Hémarthrose: Région scapulaire [clavicule, omoplate, articulation acromio-claviculaire, scapulo-humérale, sterno-claviculaire]
- M25.02 Hémarthrose: Bras [humérus, articulation du coude]

- M25.03 Hémarthrose: Avant-bras [ radius, cubitus, poignet]
- M25.04 Hémarthrose: Main [ doigts, carpe, métacarpe, articulations entre ces os]
- M25.05 Hémarthrose: Région pelvienne et cuisse [bassin, fémur, fesses, [articulation] hanche, articulation sacro-iliaque]
- M25.06 Hémarthrose: Jambe [péroné, tibia, articulation du genou]
- M25.07 Hémarthrose: Cheville et pied [tarse, métatarse, orteils, articulation de la cheville, autres articulations du pied]
- M25.08 Hémarthrose: Autres [cou, tête, côtes, tronc, crâne, colonne vertébrale]
- M25.09 Hémarthrose: Localisations non précisées
- M25.10 Fistule articulaire: Sièges multiples
- M25.11 Fistule articulaire: Région scapulaire [clavicule, omoplate, articulation acromio-claviculaire, scapulo-humérale, sterno-claviculaire]
- M25.12 Fistule articulaire: Bras [humérus, articulation du coude]
- M25.13 Fistule articulaire: Avant-bras [ radius, cubitus, poignet]
- M25.14 Fistule articulaire: Main [ doigts, carpe, métacarpe, articulations entre ces os]
- M25.15 Fistule articulaire: Région pelvienne et cuisse [bassin, fémur, fesses, [articulation] hanche, articulation sacro-iliaque]
- M25.16 Fistule articulaire: Jambe [péroné, tibia, articulation du genou]
- M25.17 Fistule articulaire: Cheville et pied [tarse, métatarse, orteils, articulation de la cheville, autres articulations du pied]
- M25.18 Fistule articulaire: Autres [cou, tête, côtes, tronc, crâne, colonne vertébrale]
- M25.19 Fistule articulaire: Localisations non précisées
- M25.20 Hyperlaxité articulaire: Sièges multiples
- M25.21 Hyperlaxité articulaire: Région scapulaire [clavicule, omoplate, articulation acromio-claviculaire, scapulo-humérale, sterno-claviculaire]
- M25.22 Hyperlaxité articulaire: Bras [humérus, articulation du coude]
- M25.23 Hyperlaxité articulaire: Avant-bras [ radius, cubitus, poignet]
- M25.24 Hyperlaxité articulaire: Main [ doigts, carpe, métacarpe, articulations entre ces os]
- M25.25 Hyperlaxité articulaire: Région pelvienne et cuisse [bassin, fémur, fesses, [articulation] hanche, articulation sacro-iliaque]
- M25.26 Hyperlaxité articulaire: Jambe [péroné, tibia, articulation du genou]
- M25.27 Hyperlaxité articulaire: Cheville et pied [tarse, métatarse, orteils, articulation de la cheville, autres articulations du pied]
- M25.28 Hyperlaxité articulaire: Autres [cou, tête, côtes, tronc, crâne, colonne vertébrale]
- M25.29 Hyperlaxité articulaire: Localisations non précisées
- M25.30 Autres instabilités articulaires: Sièges multiples
- M25.31 Autres instabilités articulaires: Région scapulaire [clavicule, omoplate, articulation acromio-claviculaire, scapulo-humérale, sterno-claviculaire]
- M25.32 Autres instabilités articulaires: Bras [humérus, articulation du coude]
- M25.33 Autres instabilités articulaires: Avant-bras [ radius, cubitus, poignet]
- M25.34 Autres instabilités articulaires: Main [ doigts, carpe, métacarpe, articulations entre ces os]
- M25.35 Autres instabilités articulaires: Région pelvienne et cuisse [bassin, fémur, fesses, [articulation] hanche, articulation sacro-iliaque]
- M25.36 Autres instabilités articulaires: Jambe [péroné, tibia, articulation du genou]
- M25.37 Autres instabilités articulaires: Cheville et pied [tarse, métatarse, orteils, articulation de la cheville, autres articulations du pied]
- M25.38 Autres instabilités articulaires: Autres [cou, tête, côtes, tronc, crâne, colonne vertébrale]
- M25.39 Autres instabilités articulaires: Localisations non précisées
- M25.40 Epanchement articulaire: Sièges multiples
- M25.41 Epanchement articulaire: Région scapulaire [clavicule, omoplate, articulation acromio-claviculaire, scapulo-humérale, sterno-claviculaire]

- M25.42 Epanchement articulaire: Bras [humérus, articulation du coude]  
 M25.43 Epanchement articulaire: Avant-bras [ radius, cubitus, poignet]  
 M25.44 Epanchement articulaire: Main [ doigts, carpe, métacarpe, articulations entre ces os]  
 M25.45 Epanchement articulaire: Région pelvienne et cuisse [bassin, fémur, fesses, [articulation] hanche, articulation sacro-iliaque  
 M25.46 Epanchement articulaire: Jambe [péroné, tibia, articulation du genou]  
 M25.47 Epanchement articulaire: Cheville et pied [tarse, métatarse, orteils, articulation de la cheville, autres articulations du pied]  
 M25.48 Epanchement articulaire: Autres [cou, tête, côtes, tronc, crâne, colonne vertébrale]  
 M25.49 Epanchement articulaire: Localisations non précisées  
 M25.50 Douleur articulaire: Sièges multiples  
 M25.51 Douleur articulaire: Région scapulaire [clavicule, omoplate, articulation acromio-claviculaire, scapulo-humérale, sterno-claviculaire]  
 M25.52 Douleur articulaire: Bras [humérus, articulation du coude]  
 M25.53 Douleur articulaire: Avant-bras [ radius, cubitus, poignet]  
 M25.54 Douleur articulaire: Main [ doigts, carpe, métacarpe, articulations entre ces os]  
 M25.55 Douleur articulaire: Région pelvienne et cuisse [bassin, fémur, fesses, [articulation] hanche, articulation sacro-iliaque  
 M25.56 Douleur articulaire: Jambe [péroné, tibia, articulation du genou]  
 M25.57 Douleur articulaire: Cheville et pied [tarse, métatarse, orteils, articulation de la cheville, autres articulations du pied]  
 M25.58 Douleur articulaire: Autres [cou, tête, côtes, tronc, crâne, colonne vertébrale]  
 M25.59 Douleur articulaire: Localisations non précisées  
 M25.60 Raideur articulaire, non classée ailleurs: Sièges multiples  
 M25.61 Raideur articulaire, non classée ailleurs: Région scapulaire [clavicule, omoplate, articulation acromio-claviculaire, scapulo-humérale, sterno-claviculaire]  
 M25.62 Raideur articulaire, non classée ailleurs: Bras [humérus, articulation du coude]  
 M25.63 Raideur articulaire, non classée ailleurs: Avant-bras [ radius, cubitus, poignet]  
 M25.64 Raideur articulaire, non classée ailleurs: Main [ doigts, carpe, métacarpe, articulations entre ces os]  
 M25.65 Raideur articulaire, non classée ailleurs: Région pelvienne et cuisse [bassin, fémur, fesses, [articulation] hanche, articulation sacro-iliaque  
 M25.66 Raideur articulaire, non classée ailleurs: Jambe [péroné, tibia, articulation du genou]  
 M25.67 Raideur articulaire, non classée ailleurs: Cheville et pied [tarse, métatarse, orteils, articulation de la cheville, autres articulations du pied]  
 M25.68 Raideur articulaire, non classée ailleurs: Autres [cou, tête, côtes, tronc, crâne, colonne vertébrale]  
 M25.69 Raideur articulaire, non classée ailleurs: Localisations non précisées  
 M25.70 Ostéophyte: Sièges multiples  
 M25.71 Ostéophyte: Région scapulaire [clavicule, omoplate, articulation acromio-claviculaire, scapulo-humérale, sterno-claviculaire]  
 M25.72 Ostéophyte: Bras [humérus, articulation du coude]  
 M25.73 Ostéophyte: Avant-bras [ radius, cubitus, poignet]  
 M25.74 Ostéophyte: Main [ doigts, carpe, métacarpe, articulations entre ces os]  
 M25.75 Ostéophyte: Région pelvienne et cuisse [bassin, fémur, fesses, [articulation] hanche, articulation sacro-iliaque  
 M25.76 Ostéophyte: Jambe [péroné, tibia, articulation du genou]  
 M25.77 Ostéophyte: Cheville et pied [tarse, métatarse, orteils, articulation de la cheville, autres articulations du pied]  
 M25.78 Ostéophyte: Autres [cou, tête, côtes, tronc, crâne, colonne vertébrale]  
 M25.79 Ostéophyte: Localisations non précisées

- M25.80 Autres affections articulaires précisées: Sièges multiples
- M25.81 Autres affections articulaires précisées: Région scapulaire [clavicule, omoplate, articulation acromio-claviculaire, scapulo-humérale, sterno-claviculaire]
- M25.82 Autres affections articulaires précisées: Bras [humérus, articulation du coude]
- M25.83 Autres affections articulaires précisées: Avant-bras [ radius, cubitus, poignet]
- M25.84 Autres affections articulaires précisées: Main [ doigts, carpe, métacarpe, articulations entre ces os]
- M25.85 Autres affections articulaires précisées: Région pelvienne et cuisse [bassin, fémur, fesses, [articulation] hanche, articulation sacro-iliaque
- M25.86 Autres affections articulaires précisées: Jambe [péroné, tibia, articulation du genou]
- M25.87 Autres affections articulaires précisées: Cheville et pied [tarse, métatarse, orteils, articulation de la cheville, autres articulations du pied]
- M25.88 Autres affections articulaires précisées: Autres [cou, tête, côtes, tronc, crâne, colonne vertébrale]
- M25.89 Autres affections articulaires précisées: Localisations non précisées
- M25.90 Affection articulaire, sans précision: Sièges multiples
- M25.91 Affection articulaire, sans précision: Région scapulaire [clavicule, omoplate, articulation acromio-claviculaire, scapulo-humérale, sterno-claviculaire]
- M25.92 Affection articulaire, sans précision: Bras [humérus, articulation du coude]
- M25.93 Affection articulaire, sans précision: Avant-bras [ radius, cubitus, poignet]
- M25.94 Affection articulaire, sans précision: Main [ doigts, carpe, métacarpe, articulations entre ces os]
- M25.95 Affection articulaire, sans précision: Région pelvienne et cuisse [bassin, fémur, fesses, [articulation] hanche, articulation sacro-iliaque
- M25.96 Affection articulaire, sans précision: Jambe [péroné, tibia, articulation du genou]
- M25.97 Affection articulaire, sans précision: Cheville et pied [tarse, métatarse, orteils, articulation de la cheville, autres articulations du pied]
- M25.98 Affection articulaire, sans précision: Autres [cou, tête, côtes, tronc, crâne, colonne vertébrale]
- M25.99 Affection articulaire, sans précision: Localisations non précisées
- M30.0 Périartérite noueuse
- M30.1 Périartérite avec atteinte pulmonaire
- M30.2 Périartérite juvénile
- M30.3 Syndrome adéno-cutanéomuqueux [Kawasaki]
- M30.8 Autres affections apparentées à la périartérite noueuse
- M31.0 Angéite d'hypersensibilité
- M31.3 Granulomatose de Wegener
- M31.4 Syndrome de la crosse aortique [Takayasu]
- M31.5 Artérite à cellules géantes avec polymyalgie rhumatismale
- M31.6 Autres artérites à cellules géantes
- M31.7 Micropolyangéite microscopique
- M31.8 Autres vasculopathies nécrosantes précisées
- M31.9 Vasculopathie nécrosante, sans précision
- M32.0 Lupus érythémateux disséminé médicamenteux
- M32.1 Lupus érythémateux disséminé avec atteinte d'organes et d'appareils
- M32.8 Autres formes de lupus érythémateux disséminé
- M32.9 Lupus érythémateux disséminé, sans précision
- M33.0 Dermatomyosite juvénile
- M33.1 Autres dermatomyosites
- M33.2 Polymyosite
- M33.9 Dermato-polymyosite, sans précision

- M34.0 Sclérose systémique progressive
- M34.1 Syndrome CR(E)ST
- M34.2 Sclérose systémique due à des médicaments et des produits chimiques
- M34.8 Autres formes de sclérose systémique
- M34.9 Sclérose systémique, sans précision
- M35.0 Syndrome de Gougerot-Sjögren
- M35.1 Autres formes de passage
- M35.2 Syndrome de Behçet
- M35.3 Polymyalgie rhumatismale
- M35.4 Fasciite disséminée (à éosinophiles)
- M35.5 Fibrosclérose multiple
- M35.7 Syndrome d'hypermobilité
- M35.8 Autres atteintes systémiques précisées du tissu conjonctif
- M35.9 Atteinte systémique du tissu conjonctif, sans précision
- M36.0 Dermato(poly)myosite au cours de maladies tumorales
- M36.1 Arthropathie au cours de maladies tumorales classées ailleurs
- M36.2 Arthropathie hémophilique
- M36.3 Arthropathie au cours d'autres maladies du sang classées ailleurs
- M36.4 Arthropathie au cours de réactions d'hypersensibilité classées ailleurs
- M36.51 Stade 1 de la maladie GVH chronique du tissu conjonctif
- M36.52 Stade 2 de la maladie GVH chronique du tissu conjonctif
- M36.53 Stade 3 de la maladie GVH chronique du tissu conjonctif
- M36.8 Atteintes systémiques du tissu conjonctif au cours d'autres maladies classées ailleurs
- M40.00 Cyphose posturale: Localisations multiples de la colonne vertébrale
- M40.01 Cyphose posturale: Région occipito-atloïdo-axoïdienne
- M40.02 Cyphose posturale: Région cervicale
- M40.03 Cyphose posturale: Région cervico-dorsale
- M40.04 Cyphose posturale: Région dorsale
- M40.05 Cyphose posturale: Région dorso-lombaire
- M40.06 Cyphose posturale: Région lombaire
- M40.07 Cyphose posturale: Région lombo-sacrée
- M40.08 Cyphose posturale: Région sacrée et sacro-coccygienne
- M40.09 Cyphose posturale: Localisation non précisée
- M40.10 Autres cyphoses secondaires: Localisations multiples de la colonne vertébrale
- M40.11 Autres cyphoses secondaires: Région occipito-atloïdo-axoïdienne
- M40.12 Autres cyphoses secondaires: Région cervicale
- M40.13 Autres cyphoses secondaires: Région cervico-dorsale
- M40.14 Autres cyphoses secondaires: Région dorsale
- M40.15 Autres cyphoses secondaires: Région dorso-lombaire
- M40.16 Autres cyphoses secondaires: Région lombaire
- M40.17 Autres cyphoses secondaires: Région lombo-sacrée
- M40.18 Autres cyphoses secondaires: Région sacrée et sacro-coccygienne
- M40.19 Autres cyphoses secondaires: Localisation non précisée
- M40.20 Cyphoses autres et non précisées: Localisations multiples de la colonne vertébrale
- M40.21 Cyphoses autres et non précisées: Région occipito-atloïdo-axoïdienne
- M40.22 Cyphoses autres et non précisées: Région cervicale
- M40.23 Cyphoses autres et non précisées: Région cervico-dorsale
- M40.24 Cyphoses autres et non précisées: Région dorsale
- M40.25 Cyphoses autres et non précisées: Région dorso-lombaire
- M40.26 Cyphoses autres et non précisées: Région lombaire

- M40.27 Cyphoses autres et non précisées: Région lombo-sacrée
- M40.28 Cyphoses autres et non précisées: Région sacrée et sacro-coccygienne
- M40.29 Cyphoses autres et non précisées: Localisation non précisée
- M40.30 Syndrome du dos plat: Localisations multiples de la colonne vertébrale
- M40.31 Syndrome du dos plat: Région occipito-atloïdo-axoïdienne
- M40.32 Syndrome du dos plat: Région cervicale
- M40.33 Syndrome du dos plat: Région cervico-dorsale
- M40.34 Syndrome du dos plat: Région dorsale
- M40.35 Syndrome du dos plat: Région dorso-lombaire
- M40.36 Syndrome du dos plat: Région lombaire
- M40.37 Syndrome du dos plat: Région lombo-sacrée
- M40.38 Syndrome du dos plat: Région sacrée et sacro-coccygienne
- M40.39 Syndrome du dos plat: Localisation non précisée
- M40.40 Autres lordoses: Localisations multiples de la colonne vertébrale
- M40.41 Autres lordoses: Région occipito-atloïdo-axoïdienne
- M40.42 Autres lordoses: Région cervicale
- M40.43 Autres lordoses: Région cervico-dorsale
- M40.44 Autres lordoses: Région dorsale
- M40.45 Autres lordoses: Région dorso-lombaire
- M40.46 Autres lordoses: Région lombaire
- M40.47 Autres lordoses: Région lombo-sacrée
- M40.48 Autres lordoses: Région sacrée et sacro-coccygienne
- M40.49 Autres lordoses: Localisation non précisée
- M40.50 Lordose, sans précision: Localisations multiples de la colonne vertébrale
- M40.51 Lordose, sans précision: Région occipito-atloïdo-axoïdienne
- M40.52 Lordose, sans précision: Région cervicale
- M40.53 Lordose, sans précision: Région cervico-dorsale
- M40.54 Lordose, sans précision: Région dorsale
- M40.55 Lordose, sans précision: Région dorso-lombaire
- M40.56 Lordose, sans précision: Région lombaire
- M40.57 Lordose, sans précision: Région lombo-sacrée
- M40.58 Lordose, sans précision: Région sacrée et sacro-coccygienne
- M40.59 Lordose, sans précision: Localisation non précisée
- M41.00 Scoliose idiopathique infantile: Localisations multiples de la colonne vertébrale
- M41.01 Scoliose idiopathique infantile: Région occipito-atloïdo-axoïdienne
- M41.02 Scoliose idiopathique infantile: Région cervicale
- M41.03 Scoliose idiopathique infantile: Région cervico-dorsale
- M41.04 Scoliose idiopathique infantile: Région dorsale
- M41.05 Scoliose idiopathique infantile: Région dorso-lombaire
- M41.06 Scoliose idiopathique infantile: Région lombaire
- M41.07 Scoliose idiopathique infantile: Région lombo-sacrée
- M41.08 Scoliose idiopathique infantile: Région sacrée et sacro-coccygienne
- M41.09 Scoliose idiopathique infantile: Localisation non précisée
- M41.10 Scoliose juvénile idiopathique: Localisations multiples de la colonne vertébrale
- M41.11 Scoliose juvénile idiopathique: Région occipito-atloïdo-axoïdienne
- M41.12 Scoliose juvénile idiopathique: Région cervicale
- M41.13 Scoliose juvénile idiopathique: Région cervico-dorsale
- M41.14 Scoliose juvénile idiopathique: Région dorsale
- M41.15 Scoliose juvénile idiopathique: Région dorso-lombaire
- M41.16 Scoliose juvénile idiopathique: Région lombaire



- M41.17 Scoliose juvénile idiopathique: Région lombo-sacrée
- M41.18 Scoliose juvénile idiopathique: Région sacrée et sacro-coccygienne
- M41.19 Scoliose juvénile idiopathique: Localisation non précisée
- M41.20 Autres scolioses idiopathiques: Localisations multiples de la colonne vertébrale
- M41.21 Autres scolioses idiopathiques: Région occipito-atloïdo-axoïdienne
- M41.22 Autres scolioses idiopathiques: Région cervicale
- M41.23 Autres scolioses idiopathiques: Région cervico-dorsale
- M41.24 Autres scolioses idiopathiques: Région dorsale
- M41.25 Autres scolioses idiopathiques: Région dorso-lombaire
- M41.26 Autres scolioses idiopathiques: Région lombaire
- M41.27 Autres scolioses idiopathiques: Région lombo-sacrée
- M41.28 Autres scolioses idiopathiques: Région sacrée et sacro-coccygienne
- M41.29 Autres scolioses idiopathiques: Localisation non précisée
- M41.30 Scoliose par anomalie dorsale: Localisations multiples de la colonne vertébrale
- M41.31 Scoliose par anomalie dorsale: Région occipito-atloïdo-axoïdienne
- M41.32 Scoliose par anomalie dorsale: Région cervicale
- M41.33 Scoliose par anomalie dorsale: Région cervico-dorsale
- M41.34 Scoliose par anomalie dorsale: Région dorsale
- M41.35 Scoliose par anomalie dorsale: Région dorso-lombaire
- M41.36 Scoliose par anomalie dorsale: Région lombaire
- M41.37 Scoliose par anomalie dorsale: Région lombo-sacrée
- M41.38 Scoliose par anomalie dorsale: Région sacrée et sacro-coccygienne
- M41.39 Scoliose par anomalie dorsale: Localisation non précisée
- M41.40 Scoliose neuromusculaire: Localisations multiples de la colonne vertébrale
- M41.41 Scoliose neuromusculaire: Région occipito-atloïdo-axoïdienne
- M41.42 Scoliose neuromusculaire: Région cervicale
- M41.43 Scoliose neuromusculaire: Région cervico-dorsale
- M41.44 Scoliose neuromusculaire: Région dorsale
- M41.45 Scoliose neuromusculaire: Région dorso-lombaire
- M41.46 Scoliose neuromusculaire: Région lombaire
- M41.47 Scoliose neuromusculaire: Région lombo-sacrée
- M41.48 Scoliose neuromusculaire: Région sacrée et sacro-coccygienne
- M41.49 Scoliose neuromusculaire: Localisation non précisée
- M41.50 Autres formes de scoliose secondaire: Localisations multiples de la colonne vertébrale
- M41.51 Autres formes de scoliose secondaire: Région occipito-atloïdo-axoïdienne
- M41.52 Autres formes de scoliose secondaire: Région cervicale
- M41.53 Autres formes de scoliose secondaire: Région cervico-dorsale
- M41.54 Autres formes de scoliose secondaire: Région dorsale
- M41.55 Autres formes de scoliose secondaire: Région dorso-lombaire
- M41.56 Autres formes de scoliose secondaire: Région lombaire
- M41.57 Autres formes de scoliose secondaire: Région lombo-sacrée
- M41.58 Autres formes de scoliose secondaire: Région sacrée et sacro-coccygienne
- M41.59 Autres formes de scoliose secondaire: Localisation non précisée
- M41.80 Autres formes de scoliose: Localisations multiples de la colonne vertébrale
- M41.81 Autres formes de scoliose: Région occipito-atloïdo-axoïdienne
- M41.82 Autres formes de scoliose: Région cervicale
- M41.83 Autres formes de scoliose: Région cervico-dorsale
- M41.84 Autres formes de scoliose: Région dorsale
- M41.85 Autres formes de scoliose: Région dorso-lombaire
- M41.86 Autres formes de scoliose: Région lombaire

- M41.87 Autres formes de scoliose: Région lombo-sacrée  
 M41.88 Autres formes de scoliose: Région sacrée et sacro-coccygienne  
 M41.89 Autres formes de scoliose: Localisation non précisée  
 M41.90 Scoliose, sans précision: Localisations multiples de la colonne vertébrale  
 M41.91 Scoliose, sans précision: Région occipito-atloïdo-axoïdienne  
 M41.92 Scoliose, sans précision: Région cervicale  
 M41.93 Scoliose, sans précision: Région cervico-dorsale  
 M41.94 Scoliose, sans précision: Région dorsale  
 M41.95 Scoliose, sans précision: Région dorso-lombaire  
 M41.96 Scoliose, sans précision: Région lombaire  
 M41.97 Scoliose, sans précision: Région lombo-sacrée  
 M41.98 Scoliose, sans précision: Région sacrée et sacro-coccygienne  
 M41.99 Scoliose, sans précision: Localisation non précisée  
 M42.00 Ostéochondrite vertébrale juvénile: Localisations multiples de la colonne vertébrale  
 M42.01 Ostéochondrite vertébrale juvénile: Région occipito-atloïdo-axoïdienne  
 M42.02 Ostéochondrite vertébrale juvénile: Région cervicale  
 M42.03 Ostéochondrite vertébrale juvénile: Région cervico-dorsale  
 M42.04 Ostéochondrite vertébrale juvénile: Région dorsale  
 M42.05 Ostéochondrite vertébrale juvénile: Région dorso-lombaire  
 M42.06 Ostéochondrite vertébrale juvénile: Région lombaire  
 M42.07 Ostéochondrite vertébrale juvénile: Région lombo-sacrée  
 M42.08 Ostéochondrite vertébrale juvénile: Région sacrée et sacro-coccygienne  
 M42.09 Ostéochondrite vertébrale juvénile: Localisation non précisée  
 M42.10 Ostéochondrite vertébrale de l'adulte: Localisations multiples de la colonne vertébrale  
 M42.11 Ostéochondrite vertébrale de l'adulte: Région occipito-atloïdo-axoïdienne  
 M42.12 Ostéochondrite vertébrale de l'adulte: Région cervicale  
 M42.13 Ostéochondrite vertébrale de l'adulte: Région cervico-dorsale  
 M42.14 Ostéochondrite vertébrale de l'adulte: Région dorsale  
 M42.15 Ostéochondrite vertébrale de l'adulte: Région dorso-lombaire  
 M42.16 Ostéochondrite vertébrale de l'adulte: Région lombaire  
 M42.17 Ostéochondrite vertébrale de l'adulte: Région lombo-sacrée  
 M42.18 Ostéochondrite vertébrale de l'adulte: Région sacrée et sacro-coccygienne  
 M42.19 Ostéochondrite vertébrale de l'adulte: Localisation non précisée  
 M42.90 Ostéochondrite vertébrale, sans précision: Localisations multiples de la colonne vertébrale  
 M42.91 Ostéochondrite vertébrale, sans précision: Région occipito-atloïdo-axoïdienne  
 M42.92 Ostéochondrite vertébrale, sans précision: Région cervicale  
 M42.93 Ostéochondrite vertébrale, sans précision: Région cervico-dorsale  
 M42.94 Ostéochondrite vertébrale, sans précision: Région dorsale  
 M42.95 Ostéochondrite vertébrale, sans précision: Région dorso-lombaire  
 M42.96 Ostéochondrite vertébrale, sans précision: Région lombaire  
 M42.97 Ostéochondrite vertébrale, sans précision: Région lombo-sacrée  
 M42.98 Ostéochondrite vertébrale, sans précision: Région sacrée et sacro-coccygienne  
 M42.99 Ostéochondrite vertébrale, sans précision: Localisation non précisée  
 M43.00 Spondylolyse: Localisations multiples de la colonne vertébrale  
 M43.01 Spondylolyse: Région occipito-atloïdo-axoïdienne  
 M43.02 Spondylolyse: Région cervicale  
 M43.03 Spondylolyse: Région cervico-dorsale  
 M43.04 Spondylolyse: Région dorsale  
 M43.05 Spondylolyse: Région dorso-lombaire  
 M43.06 Spondylolyse: Région lombaire



- M43.07 Spondylolyse: Région lombo-sacrée
- M43.08 Spondylolyse: Région sacrée et sacro-coccygienne
- M43.09 Spondylolyse: Localisation non précisée
- M43.10 Spondylolisthesis: Localisations multiples de la colonne vertébrale
- M43.11 Spondylolisthesis: Région occipito-atloïdo-axoïdienne
- M43.12 Spondylolisthesis: Région cervicale
- M43.13 Spondylolisthesis: Région cervico-dorsale
- M43.14 Spondylolisthesis: Région dorsale
- M43.15 Spondylolisthesis: Région dorso-lombaire
- M43.16 Spondylolisthesis: Région lombaire
- M43.17 Spondylolisthesis: Région lombo-sacrée
- M43.18 Spondylolisthesis: Région sacrée et sacro-coccygienne
- M43.19 Spondylolisthesis: Localisation non précisée
- M43.20 Autres soudures vertébrales: Localisations multiples de la colonne vertébrale
- M43.21 Autres soudures vertébrales: Région occipito-atloïdo-axoïdienne
- M43.22 Autres soudures vertébrales: Région cervicale
- M43.23 Autres soudures vertébrales: Région cervico-dorsale
- M43.24 Autres soudures vertébrales: Région dorsale
- M43.25 Autres soudures vertébrales: Région dorso-lombaire
- M43.26 Autres soudures vertébrales: Région lombaire
- M43.27 Autres soudures vertébrales: Région lombo-sacrée
- M43.28 Autres soudures vertébrales: Région sacrée et sacro-coccygienne
- M43.29 Autres soudures vertébrales: Localisation non précisée
- M43.3 Subluxation récidivante atloïdo-axoïdienne avec myélopathie
- M43.4 Autres subluxations atloïdo-axoïdiennes récidivantes
- M43.50 Autres subluxations vertébrales récidivantes: Localisations multiples de la colonne vertébrale
- M43.52 Autres subluxations vertébrales récidivantes: Région cervicale
- M43.53 Autres subluxations vertébrales récidivantes: Région cervico-dorsale
- M43.54 Autres subluxations vertébrales récidivantes: Région dorsale
- M43.55 Autres subluxations vertébrales récidivantes: Région dorso-lombaire
- M43.56 Autres subluxations vertébrales récidivantes: Région lombaire
- M43.57 Autres subluxations vertébrales récidivantes: Région lombo-sacrée
- M43.58 Autres subluxations vertébrales récidivantes: Région sacrée et sacro-coccygienne
- M43.59 Autres subluxations vertébrales récidivantes: Localisation non précisée
- M43.6 Torticolis
- M43.80 Autres dorsopathies avec déformation précisées: Localisations multiples de la colonne vertébrale
- M43.81 Autres dorsopathies avec déformation précisées: Région occipito-atloïdo-axoïdienne
- M43.82 Autres dorsopathies avec déformation précisées: Région cervicale
- M43.83 Autres dorsopathies avec déformation précisées: Région cervico-dorsale
- M43.84 Autres dorsopathies avec déformation précisées: Région dorsale
- M43.85 Autres dorsopathies avec déformation précisées: Région dorso-lombaire
- M43.86 Autres dorsopathies avec déformation précisées: Région lombaire
- M43.87 Autres dorsopathies avec déformation précisées: Région lombo-sacrée
- M43.88 Autres dorsopathies avec déformation précisées: Région sacrée et sacro-coccygienne
- M43.89 Autres dorsopathies avec déformation précisées: Localisation non précisée
- M43.90 Dorsopathie avec déformation, sans précision: Localisations multiples de la colonne vertébrale
- M43.91 Dorsopathie avec déformation, sans précision: Région occipito-atloïdo-axoïdienne

- M43.92 Dorsopathie avec déformation, sans précision: Région cervicale
- M43.93 Dorsopathie avec déformation, sans précision: Région cervico-dorsale
- M43.94 Dorsopathie avec déformation, sans précision: Région dorsale
- M43.95 Dorsopathie avec déformation, sans précision: Région dorso-lombaire
- M43.96 Dorsopathie avec déformation, sans précision: Région lombaire
- M43.97 Dorsopathie avec déformation, sans précision: Région lombo-sacrée
- M43.98 Dorsopathie avec déformation, sans précision: Région sacrée et sacro-coccygienne
- M43.99 Dorsopathie avec déformation, sans précision: Localisation non précisée
- M45.00 Spondylite ankylosante: Localisations multiples de la colonne vertébrale
- M45.01 Spondylite ankylosante: Région occipito-atloïdo-axoïdienne
- M45.02 Spondylite ankylosante: Région cervicale
- M45.03 Spondylite ankylosante: Région cervico-dorsale
- M45.04 Spondylite ankylosante: Région dorsale
- M45.05 Spondylite ankylosante: Région dorso-lombaire
- M45.06 Spondylite ankylosante: Région lombaire
- M45.07 Spondylite ankylosante: Région lombo-sacrée
- M45.08 Spondylite ankylosante: Région sacrée et sacro-coccygienne
- M45.09 Spondylite ankylosante: Localisation non précisée
- M46.00 Enthésopathie spinale: Localisations multiples de la colonne vertébrale
- M46.01 Enthésopathie spinale: Région occipito-atloïdo-axoïdienne
- M46.02 Enthésopathie spinale: Région cervicale
- M46.03 Enthésopathie spinale: Région cervico-dorsale
- M46.04 Enthésopathie spinale: Région dorsale
- M46.05 Enthésopathie spinale: Région dorso-lombaire
- M46.06 Enthésopathie spinale: Région lombaire
- M46.07 Enthésopathie spinale: Région lombo-sacrée
- M46.08 Enthésopathie spinale: Région sacrée et sacro-coccygienne
- M46.09 Enthésopathie spinale: Localisation non précisée
- M46.1 Sacro-iliéite, non classée ailleurs
- M46.20 Ostéomyélite vertébrale: Localisations multiples de la colonne vertébrale
- M46.21 Ostéomyélite vertébrale: Région occipito-atloïdo-axoïdienne
- M46.22 Ostéomyélite vertébrale: Région cervicale
- M46.23 Ostéomyélite vertébrale: Région cervico-dorsale
- M46.24 Ostéomyélite vertébrale: Région dorsale
- M46.25 Ostéomyélite vertébrale: Région dorso-lombaire
- M46.26 Ostéomyélite vertébrale: Région lombaire
- M46.27 Ostéomyélite vertébrale: Région lombo-sacrée
- M46.28 Ostéomyélite vertébrale: Région sacrée et sacro-coccygienne
- M46.29 Ostéomyélite vertébrale: Localisation non précisée
- M46.30 Infection (pyogène) d'un disque intervertébral: Localisations multiples de la colonne vertébrale
- M46.31 Infection (pyogène) d'un disque intervertébral: Région occipito-atloïdo-axoïdienne
- M46.32 Infection (pyogène) d'un disque intervertébral: Région cervicale
- M46.33 Infection (pyogène) d'un disque intervertébral: Région cervico-dorsale
- M46.34 Infection (pyogène) d'un disque intervertébral: Région dorsale
- M46.35 Infection (pyogène) d'un disque intervertébral: Région dorso-lombaire
- M46.36 Infection (pyogène) d'un disque intervertébral: Région lombaire
- M46.37 Infection (pyogène) d'un disque intervertébral: Région lombo-sacrée
- M46.38 Infection (pyogène) d'un disque intervertébral: Région sacrée et sacro-coccygienne
- M46.39 Infection (pyogène) d'un disque intervertébral: Localisation non précisée

- M46.40 Discite, sans précision: Localisations multiples de la colonne vertébrale
- M46.41 Discite, sans précision: Région occipito-atloïdo-axoïdienne
- M46.42 Discite, sans précision: Région cervicale
- M46.43 Discite, sans précision: Région cervico-dorsale
- M46.44 Discite, sans précision: Région dorsale
- M46.45 Discite, sans précision: Région dorso-lombaire
- M46.46 Discite, sans précision: Région lombaire
- M46.47 Discite, sans précision: Région lombo-sacrée
- M46.48 Discite, sans précision: Région sacrée et sacro-coccygienne
- M46.49 Discite, sans précision: Localisation non précisée
- M46.50 Autres spondylopathies infectieuses: Localisations multiples de la colonne vertébrale
- M46.51 Autres spondylopathies infectieuses: Région occipito-atloïdo-axoïdienne
- M46.52 Autres spondylopathies infectieuses: Région cervicale
- M46.53 Autres spondylopathies infectieuses: Région cervico-dorsale
- M46.54 Autres spondylopathies infectieuses: Région dorsale
- M46.55 Autres spondylopathies infectieuses: Région dorso-lombaire
- M46.56 Autres spondylopathies infectieuses: Région lombaire
- M46.57 Autres spondylopathies infectieuses: Région lombo-sacrée
- M46.58 Autres spondylopathies infectieuses: Région sacrée et sacro-coccygienne
- M46.59 Autres spondylopathies infectieuses: Localisation non précisée
- M46.80 Autres spondylopathies inflammatoires précisées: Localisations multiples de la colonne vertébrale
- M46.81 Autres spondylopathies inflammatoires précisées: Région occipito-atloïdo-axoïdienne
- M46.82 Autres spondylopathies inflammatoires précisées: Région cervicale
- M46.83 Autres spondylopathies inflammatoires précisées: Région cervico-dorsale
- M46.84 Autres spondylopathies inflammatoires précisées: Région dorsale
- M46.85 Autres spondylopathies inflammatoires précisées: Région dorso-lombaire
- M46.86 Autres spondylopathies inflammatoires précisées: Région lombaire
- M46.87 Autres spondylopathies inflammatoires précisées: Région lombo-sacrée
- M46.88 Autres spondylopathies inflammatoires précisées: Région sacrée et sacro-coccygienne
- M46.89 Autres spondylopathies inflammatoires précisées: Localisation non précisée
- M46.90 Spondylopathie inflammatoire, sans précision: Localisations multiples de la colonne vertébrale
- M46.91 Spondylopathie inflammatoire, sans précision: Région occipito-atloïdo-axoïdienne
- M46.92 Spondylopathie inflammatoire, sans précision: Région cervicale
- M46.93 Spondylopathie inflammatoire, sans précision: Région cervico-dorsale
- M46.94 Spondylopathie inflammatoire, sans précision: Région dorsale
- M46.95 Spondylopathie inflammatoire, sans précision: Région dorso-lombaire
- M46.96 Spondylopathie inflammatoire, sans précision: Région lombaire
- M46.97 Spondylopathie inflammatoire, sans précision: Région lombo-sacrée
- M46.98 Spondylopathie inflammatoire, sans précision: Région sacrée et sacro-coccygienne
- M46.99 Spondylopathie inflammatoire, sans précision: Localisation non précisée
- M47.00 Syndromes de compression des artères vertébrale et spinale antérieure: Localisations multiples de la colonne vertébrale
- M47.01 Syndromes de compression des artères vertébrale et spinale antérieure: Région occipito-atloïdo-axoïdienne
- M47.02 Syndromes de compression des artères vertébrale et spinale antérieure: Région cervicale
- M47.03 Syndromes de compression des artères vertébrale et spinale antérieure: Région cervico-dorsale
- M47.04 Syndromes de compression des artères vertébrale et spinale antérieure: Région dorsale

- M47.05 Syndromes de compression des artères vertébrale et spinale antérieure: Région dorso-lombaire
- M47.06 Syndromes de compression des artères vertébrale et spinale antérieure: Région lombaire
- M47.07 Syndromes de compression des artères vertébrale et spinale antérieure: Région lombo-sacrée
- M47.08 Syndromes de compression des artères vertébrale et spinale antérieure: Région sacrée et sacro-coccygienne
- M47.09 Syndromes de compression des artères vertébrale et spinale antérieure: Localisation non précisée
- M47.10 Autres spondylarthroses avec myélopathie: Localisations multiples de la colonne vertébrale
- M47.11 Autres spondylarthroses avec myélopathie: Région occipito-atloïdo-axoïdienne
- M47.12 Autres spondylarthroses avec myélopathie: Région cervicale
- M47.13 Autres spondylarthroses avec myélopathie: Région cervico-dorsale
- M47.14 Autres spondylarthroses avec myélopathie: Région dorsale
- M47.15 Autres spondylarthroses avec myélopathie: Région dorso-lombaire
- M47.16 Autres spondylarthroses avec myélopathie: Région lombaire
- M47.17 Autres spondylarthroses avec myélopathie: Région lombo-sacrée
- M47.18 Autres spondylarthroses avec myélopathie: Région sacrée et sacro-coccygienne
- M47.19 Autres spondylarthroses avec myélopathie: Localisation non précisée
- M47.20 Autres spondylarthroses avec radiculopathie: Localisations multiples de la colonne vertébrale
- M47.21 Autres spondylarthroses avec radiculopathie: Région occipito-atloïdo-axoïdienne
- M47.22 Autres spondylarthroses avec radiculopathie: Région cervicale
- M47.23 Autres spondylarthroses avec radiculopathie: Région cervico-dorsale
- M47.24 Autres spondylarthroses avec radiculopathie: Région dorsale
- M47.25 Autres spondylarthroses avec radiculopathie: Région dorso-lombaire
- M47.26 Autres spondylarthroses avec radiculopathie: Région lombaire
- M47.27 Autres spondylarthroses avec radiculopathie: Région lombo-sacrée
- M47.28 Autres spondylarthroses avec radiculopathie: Région sacrée et sacro-coccygienne
- M47.29 Autres spondylarthroses avec radiculopathie: Localisation non précisée
- M47.80 Autres spondylarthroses: Localisations multiples de la colonne vertébrale
- M47.81 Autres spondylarthroses: Région occipito-atloïdo-axoïdienne
- M47.82 Autres spondylarthroses: Région cervicale
- M47.83 Autres spondylarthroses: Région cervico-dorsale
- M47.84 Autres spondylarthroses: Région dorsale
- M47.85 Autres spondylarthroses: Région dorso-lombaire
- M47.86 Autres spondylarthroses: Région lombaire
- M47.87 Autres spondylarthroses: Région lombo-sacrée
- M47.88 Autres spondylarthroses: Région sacrée et sacro-coccygienne
- M47.89 Autres spondylarthroses: Localisation non précisée
- M47.90 Spondylarthrose, sans précision: Localisations multiples de la colonne vertébrale
- M47.91 Spondylarthrose, sans précision: Région occipito-atloïdo-axoïdienne
- M47.92 Spondylarthrose, sans précision: Région cervicale
- M47.93 Spondylarthrose, sans précision: Région cervico-dorsale
- M47.94 Spondylarthrose, sans précision: Région dorsale
- M47.95 Spondylarthrose, sans précision: Région dorso-lombaire
- M47.96 Spondylarthrose, sans précision: Région lombaire
- M47.97 Spondylarthrose, sans précision: Région lombo-sacrée
- M47.98 Spondylarthrose, sans précision: Région sacrée et sacro-coccygienne
- M47.99 Spondylarthrose, sans précision: Localisation non précisée
- M48.00 Rétrécissement du canal médullaire: Localisations multiples de la colonne vertébrale

- M48.01 Rétrécissement du canal médullaire: Région occipito-atloïdo-axoïdienne
- M48.02 Rétrécissement du canal médullaire: Région cervicale
- M48.03 Rétrécissement du canal médullaire: Région cervico-dorsale
- M48.04 Rétrécissement du canal médullaire: Région dorsale
- M48.05 Rétrécissement du canal médullaire: Région dorso-lombaire
- M48.06 Rétrécissement du canal médullaire: Région lombaire
- M48.07 Rétrécissement du canal médullaire: Région lombo-sacrée
- M48.08 Rétrécissement du canal médullaire: Région sacrée et sacro-coccygienne
- M48.09 Rétrécissement du canal médullaire: Localisation non précisée
- M48.10 Hyperostose ankylosante [Forestier]: Localisations multiples de la colonne vertébrale
- M48.11 Hyperostose ankylosante [Forestier]: Région occipito-atloïdo-axoïdienne
- M48.12 Hyperostose ankylosante [Forestier]: Région cervicale
- M48.13 Hyperostose ankylosante [Forestier]: Région cervico-dorsale
- M48.14 Hyperostose ankylosante [Forestier]: Région dorsale
- M48.15 Hyperostose ankylosante [Forestier]: Région dorso-lombaire
- M48.16 Hyperostose ankylosante [Forestier]: Région lombaire
- M48.17 Hyperostose ankylosante [Forestier]: Région lombo-sacrée
- M48.18 Hyperostose ankylosante [Forestier]: Région sacrée et sacro-coccygienne
- M48.19 Hyperostose ankylosante [Forestier]: Localisation non précisée
- M48.20 Arthrose interépineuse [Maladie de Baastrup]: Localisations multiples de la colonne vertébrale
- M48.21 Arthrose interépineuse [Maladie de Baastrup]: Région occipito-atloïdo-axoïdienne
- M48.22 Arthrose interépineuse [Maladie de Baastrup]: Région cervicale
- M48.23 Arthrose interépineuse [Maladie de Baastrup]: Région cervico-dorsale
- M48.24 Arthrose interépineuse [Maladie de Baastrup]: Région dorsale
- M48.25 Arthrose interépineuse [Maladie de Baastrup]: Région dorso-lombaire
- M48.26 Arthrose interépineuse [Maladie de Baastrup]: Région lombaire
- M48.27 Arthrose interépineuse [Maladie de Baastrup]: Région lombo-sacrée
- M48.28 Arthrose interépineuse [Maladie de Baastrup]: Région sacrée et sacro-coccygienne
- M48.29 Arthrose interépineuse [Maladie de Baastrup]: Localisation non précisée
- M48.30 Spondylopathie traumatique: Localisations multiples de la colonne vertébrale
- M48.31 Spondylopathie traumatique: Région occipito-atloïdo-axoïdienne
- M48.32 Spondylopathie traumatique: Région cervicale
- M48.33 Spondylopathie traumatique: Région cervico-dorsale
- M48.34 Spondylopathie traumatique: Région dorsale
- M48.35 Spondylopathie traumatique: Région dorso-lombaire
- M48.36 Spondylopathie traumatique: Région lombaire
- M48.37 Spondylopathie traumatique: Région lombo-sacrée
- M48.38 Spondylopathie traumatique: Région sacrée et sacro-coccygienne
- M48.39 Spondylopathie traumatique: Localisation non précisée
- M48.40 Fracture vertébrale de fatigue: Localisations multiples de la colonne vertébrale
- M48.41 Fracture vertébrale de fatigue: Région occipito-atloïdo-axoïdienne
- M48.42 Fracture vertébrale de fatigue: Région cervicale
- M48.43 Fracture vertébrale de fatigue: Région cervico-dorsale
- M48.44 Fracture vertébrale de fatigue: Région dorsale
- M48.45 Fracture vertébrale de fatigue: Région dorso-lombaire
- M48.46 Fracture vertébrale de fatigue: Région lombaire
- M48.47 Fracture vertébrale de fatigue: Région lombo-sacrée
- M48.48 Fracture vertébrale de fatigue: Région sacrée et sacro-coccygienne
- M48.49 Fracture vertébrale de fatigue: Localisation non précisée

- M48.50 Tassement vertébral, non classé ailleurs: Localisations multiples de la colonne vertébrale
- M48.51 Tassement vertébral, non classé ailleurs: Région occipito-atloïdo-axoïdienne
- M48.52 Tassement vertébral, non classé ailleurs: Région cervicale
- M48.53 Tassement vertébral, non classé ailleurs: Région cervico-dorsale
- M48.54 Tassement vertébral, non classé ailleurs: Région dorsale
- M48.55 Tassement vertébral, non classé ailleurs: Région dorso-lombaire
- M48.56 Tassement vertébral, non classé ailleurs: Région lombaire
- M48.57 Tassement vertébral, non classé ailleurs: Région lombo-sacrée
- M48.58 Tassement vertébral, non classé ailleurs: Région sacrée et sacro-coccygienne
- M48.59 Tassement vertébral, non classé ailleurs: Localisation non précisée
- M48.80 Autres spondylopathies précisées: Localisations multiples de la colonne vertébrale
- M48.81 Autres spondylopathies précisées: Région occipito-atloïdo-axoïdienne
- M48.82 Autres spondylopathies précisées: Région cervicale
- M48.83 Autres spondylopathies précisées: Région cervico-dorsale
- M48.84 Autres spondylopathies précisées: Région dorsale
- M48.85 Autres spondylopathies précisées: Région dorso-lombaire
- M48.86 Autres spondylopathies précisées: Région lombaire
- M48.87 Autres spondylopathies précisées: Région lombo-sacrée
- M48.88 Autres spondylopathies précisées: Région sacrée et sacro-coccygienne
- M48.89 Autres spondylopathies précisées: Localisation non précisée
- M48.90 Spondylopathie, sans précision: Localisations multiples de la colonne vertébrale
- M48.91 Spondylopathie, sans précision: Région occipito-atloïdo-axoïdienne
- M48.92 Spondylopathie, sans précision: Région cervicale
- M48.93 Spondylopathie, sans précision: Région cervico-dorsale
- M48.94 Spondylopathie, sans précision: Région dorsale
- M48.95 Spondylopathie, sans précision: Région dorso-lombaire
- M48.96 Spondylopathie, sans précision: Région lombaire
- M48.97 Spondylopathie, sans précision: Région lombo-sacrée
- M48.98 Spondylopathie, sans précision: Région sacrée et sacro-coccygienne
- M48.99 Spondylopathie, sans précision: Localisation non précisée
- M49.00 Tuberculose vertébrale: Localisations multiples de la colonne vertébrale
- M49.01 Tuberculose vertébrale: Région occipito-atloïdo-axoïdienne
- M49.02 Tuberculose vertébrale: Région cervicale
- M49.03 Tuberculose vertébrale: Région cervico-dorsale
- M49.04 Tuberculose vertébrale: Région dorsale
- M49.05 Tuberculose vertébrale: Région dorso-lombaire
- M49.06 Tuberculose vertébrale: Région lombaire
- M49.07 Tuberculose vertébrale: Région lombo-sacrée
- M49.08 Tuberculose vertébrale: Région sacrée et sacro-coccygienne
- M49.09 Tuberculose vertébrale: Localisation non précisée
- M49.10 Spondylite au cours de brucellose: Localisations multiples de la colonne vertébrale
- M49.11 Spondylite au cours de brucellose: Région occipito-atloïdo-axoïdienne
- M49.12 Spondylite au cours de brucellose: Région cervicale
- M49.13 Spondylite au cours de brucellose: Région cervico-dorsale
- M49.14 Spondylite au cours de brucellose: Région dorsale
- M49.15 Spondylite au cours de brucellose: Région dorso-lombaire
- M49.16 Spondylite au cours de brucellose: Région lombaire
- M49.17 Spondylite au cours de brucellose: Région lombo-sacrée
- M49.18 Spondylite au cours de brucellose: Région sacrée et sacro-coccygienne
- M49.19 Spondylite au cours de brucellose: Localisation non précisée



- M49.20 Spondylite due à une infection intestinale bactérienne: Localisations multiples de la colonne vertébrale
- M49.21 Spondylite due à une infection intestinale bactérienne: Région occipito-atloïdo-axoïdienne
- M49.22 Spondylite due à une infection intestinale bactérienne: Région cervicale
- M49.23 Spondylite due à une infection intestinale bactérienne: Région cervico-dorsale
- M49.24 Spondylite due à une infection intestinale bactérienne: Région dorsale
- M49.25 Spondylite due à une infection intestinale bactérienne: Région dorso-lombaire
- M49.26 Spondylite due à une infection intestinale bactérienne: Région lombaire
- M49.27 Spondylite due à une infection intestinale bactérienne: Région lombo-sacrée
- M49.28 Spondylite due à une infection intestinale bactérienne: Région sacrée et sacro-coccygienne
- M49.29 Spondylite due à une infection intestinale bactérienne: Localisation non précisée
- M49.30 Spondylopathie au cours d'autres maladies infectieuses et parasitaires classées ailleurs: Localisations multiples de la colonne vertébrale
- M49.31 Spondylopathie au cours d'autres maladies infectieuses et parasitaires classées ailleurs: Région occipito-atloïdo-axoïdienne
- M49.32 Spondylopathie au cours d'autres maladies infectieuses et parasitaires classées ailleurs: Région cervicale
- M49.33 Spondylopathie au cours d'autres maladies infectieuses et parasitaires classées ailleurs: Région cervico-dorsale
- M49.34 Spondylopathie au cours d'autres maladies infectieuses et parasitaires classées ailleurs: Région dorsale
- M49.35 Spondylopathie au cours d'autres maladies infectieuses et parasitaires classées ailleurs: Région dorso-lombaire
- M49.36 Spondylopathie au cours d'autres maladies infectieuses et parasitaires classées ailleurs: Région lombaire
- M49.37 Spondylopathie au cours d'autres maladies infectieuses et parasitaires classées ailleurs: Région lombo-sacrée
- M49.38 Spondylopathie au cours d'autres maladies infectieuses et parasitaires classées ailleurs: Région sacrée et sacro-coccygienne
- M49.39 Spondylopathie au cours d'autres maladies infectieuses et parasitaires classées ailleurs: Localisation non précisée
- M49.40 Spondylopathie neurologique: Localisations multiples de la colonne vertébrale
- M49.41 Spondylopathie neurologique: Région occipito-atloïdo-axoïdienne
- M49.42 Spondylopathie neurologique: Région cervicale
- M49.43 Spondylopathie neurologique: Région cervico-dorsale
- M49.44 Spondylopathie neurologique: Région dorsale
- M49.45 Spondylopathie neurologique: Région dorso-lombaire
- M49.46 Spondylopathie neurologique: Région lombaire
- M49.47 Spondylopathie neurologique: Région lombo-sacrée
- M49.48 Spondylopathie neurologique: Région sacrée et sacro-coccygienne
- M49.49 Spondylopathie neurologique: Localisation non précisée
- M49.50 Tassement vertébral au cours de maladies classées ailleurs: Localisations multiples de la colonne vertébrale
- M49.51 Tassement vertébral au cours de maladies classées ailleurs: Région occipito-atloïdo-axoïdienne
- M49.52 Tassement vertébral au cours de maladies classées ailleurs: Région cervicale
- M49.53 Tassement vertébral au cours de maladies classées ailleurs: Région cervico-dorsale
- M49.54 Tassement vertébral au cours de maladies classées ailleurs: Région dorsale
- M49.55 Tassement vertébral au cours de maladies classées ailleurs: Région dorso-lombaire
- M49.56 Tassement vertébral au cours de maladies classées ailleurs: Région lombaire
- M49.57 Tassement vertébral au cours de maladies classées ailleurs: Région lombo-sacrée

- M49.58 Tassement vertébral au cours de maladies classées ailleurs: Région sacrée et sacro-coccygienne
- M49.59 Tassement vertébral au cours de maladies classées ailleurs: Localisation non précisée
- M49.80 Spondylopathie au cours d'autres maladies classées ailleurs: Localisations multiples de la colonne vertébrale
- M49.81 Spondylopathie au cours d'autres maladies classées ailleurs: Région occipito-atloïdo-axoïdienne
- M49.82 Spondylopathie au cours d'autres maladies classées ailleurs: Région cervicale
- M49.83 Spondylopathie au cours d'autres maladies classées ailleurs: Région cervico-dorsale
- M49.84 Spondylopathie au cours d'autres maladies classées ailleurs: Région dorsale
- M49.85 Spondylopathie au cours d'autres maladies classées ailleurs: Région dorso-lombaire
- M49.86 Spondylopathie au cours d'autres maladies classées ailleurs: Région lombaire
- M49.87 Spondylopathie au cours d'autres maladies classées ailleurs: Région lombo-sacrée
- M49.88 Spondylopathie au cours d'autres maladies classées ailleurs: Région sacrée et sacro-coccygienne
- M49.89 Spondylopathie au cours d'autres maladies classées ailleurs: Localisation non précisée
- M50.0 Atteinte d'un disque cervical avec myélopathie
- M50.1 Atteinte d'un disque cervical avec radiculopathie
- M50.2 Autre hernie d'un disque cervical
- M50.3 Autre détérioration d'un disque cervical
- M50.8 Autres atteintes d'un disque cervical
- M50.9 Atteinte d'un disque cervical, sans précision
- M51.0 Atteintes d'un disque lombaire et d'autres disques intervertébraux avec myélopathie
- M51.1 Atteintes d'un disque lombaire et d'autres disques intervertébraux avec radiculopathie
- M51.2 Hernie d'un autre disque intervertébral précisé
- M51.3 Détérioration d'un autre disque intervertébral précisé
- M51.4 Nodules de Schmorl
- M51.8 Autres atteintes précisées d'un disque intervertébral
- M51.9 Atteinte d'un disque intervertébral, sans précision
- M53.20 Instabilités vertébrales: Localisations multiples de la colonne vertébrale
- M53.21 Instabilités vertébrales: Région occipito-atloïdo-axoïdienne
- M53.22 Instabilités vertébrales: Région cervicale
- M53.23 Instabilités vertébrales: Région cervico-dorsale
- M53.24 Instabilités vertébrales: Région dorsale
- M53.25 Instabilités vertébrales: Région dorso-lombaire
- M53.26 Instabilités vertébrales: Région lombaire
- M53.27 Instabilités vertébrales: Région lombo-sacrée
- M53.28 Instabilités vertébrales: Région sacrée et sacro-coccygienne
- M53.29 Instabilités vertébrales: Localisation non précisée
- M53.3 Atteintes sacro-coccygiennes, non classées ailleurs
- M53.80 Autres dorsopathies précisées: Localisations multiples de la colonne vertébrale
- M53.81 Autres dorsopathies précisées: Région occipito-atloïdo-axoïdienne
- M53.82 Autres dorsopathies précisées: Région cervicale
- M53.83 Autres dorsopathies précisées: Région cervico-dorsale
- M53.84 Autres dorsopathies précisées: Région dorsale
- M53.85 Autres dorsopathies précisées: Région dorso-lombaire
- M53.86 Autres dorsopathies précisées: Région lombaire
- M53.87 Autres dorsopathies précisées: Région lombo-sacrée
- M53.88 Autres dorsopathies précisées: Région sacrée et sacro-coccygienne
- M53.89 Autres dorsopathies précisées: Localisation non précisée



- M53.90 Dorsopathie, sans précision: Localisations multiples de la colonne vertébrale
- M53.91 Dorsopathie, sans précision: Région occipito-atloïdo-axoïdienne
- M53.92 Dorsopathie, sans précision: Région cervicale
- M53.93 Dorsopathie, sans précision: Région cervico-dorsale
- M53.94 Dorsopathie, sans précision: Région dorsale
- M53.95 Dorsopathie, sans précision: Région dorso-lombaire
- M53.96 Dorsopathie, sans précision: Région lombaire
- M53.97 Dorsopathie, sans précision: Région lombo-sacrée
- M53.98 Dorsopathie, sans précision: Région sacrée et sacro-coccygienne
- M53.99 Dorsopathie, sans précision: Localisation non précisée
- M54.03 Panniculite affectant le cou et le dos: Région cervico-dorsale
- M54.04 Panniculite affectant le cou et le dos: Région dorsale
- M54.05 Panniculite affectant le cou et le dos: Région dorso-lombaire
- M54.06 Panniculite affectant le cou et le dos: Région lombaire
- M54.07 Panniculite affectant le cou et le dos: Région lombo-sacrée
- M54.08 Panniculite affectant le cou et le dos: Région sacrée et sacro-coccygienne
- M54.09 Panniculite affectant le cou et le dos: Localisation non précisée
- M54.14 Radiculopathie: Région dorsale
- M54.15 Radiculopathie: Région dorso-lombaire
- M54.16 Radiculopathie: Région lombaire
- M54.17 Radiculopathie: Région lombo-sacrée
- M54.18 Radiculopathie: Région sacrée et sacro-coccygienne
- M54.2 Cervicalgie
- M54.3 Sciatique
- M54.4 Lumbago avec sciatique
- M54.5 Lombalgie basse
- M54.6 Rachialgies dorsales
- M54.80 Autres dorsalgies: Localisations multiples de la colonne vertébrale
- M54.81 Autres dorsalgies: Région occipito-atloïdo-axoïdienne
- M54.82 Autres dorsalgies: Région cervicale
- M54.83 Autres dorsalgies: Région cervico-dorsale
- M54.84 Autres dorsalgies: Région dorsale
- M54.85 Autres dorsalgies: Région dorso-lombaire
- M54.86 Autres dorsalgies: Région lombaire
- M54.87 Autres dorsalgies: Région lombo-sacrée
- M54.88 Autres dorsalgies: Région sacrée et sacro-coccygienne
- M54.89 Autres dorsalgies: Localisation non précisée
- M54.90 Dorsalgie, sans précision: Localisations multiples de la colonne vertébrale
- M54.91 Dorsalgie, sans précision: Région occipito-atloïdo-axoïdienne
- M54.92 Dorsalgie, sans précision: Région cervicale
- M54.93 Dorsalgie, sans précision: Région cervico-dorsale
- M54.94 Dorsalgie, sans précision: Région dorsale
- M54.95 Dorsalgie, sans précision: Région dorso-lombaire
- M54.96 Dorsalgie, sans précision: Région lombaire
- M54.97 Dorsalgie, sans précision: Région lombo-sacrée
- M54.98 Dorsalgie, sans précision: Région sacrée et sacro-coccygienne
- M54.99 Dorsalgie, sans précision: Localisation non précisée
- M60.00 Myosite infectieuse: Sièges multiples
- M60.01 Myosite infectieuse: Région scapulaire [clavicule, omoplate, articulation acromio-claviculaire, scapulo-humérale, sterno-claviculaire]

- M60.02 Myosite infectieuse: Bras [humérus, articulation du coude]
- M60.03 Myosite infectieuse: Avant-bras [ radius, cubitus, poignet]
- M60.04 Myosite infectieuse: Main [ doigts, carpe, métacarpe, articulations entre ces os]
- M60.05 Myosite infectieuse: Région pelvienne et cuisse [bassin, fémur, fesses, [articulation] hanche, articulation sacro-iliaque]
- M60.06 Myosite infectieuse: Jambe [péroné, tibia, articulation du genou]
- M60.07 Myosite infectieuse: Cheville et pied [tarse, métatarse, orteils, articulation de la cheville, autres articulations du pied]
- M60.08 Myosite infectieuse: Autres [cou, tête, côtes, tronc, crâne, colonne vertébrale]
- M60.09 Myosite infectieuse: Localisations non précisées
- M60.10 Myosite interstitielle: Sièges multiples
- M60.11 Myosite interstitielle: Région scapulaire [clavicule, omoplate, articulation acromio-claviculaire, scapulo-humérale, sterno-claviculaire]
- M60.12 Myosite interstitielle: Bras [humérus, articulation du coude]
- M60.13 Myosite interstitielle: Avant-bras [ radius, cubitus, poignet]
- M60.14 Myosite interstitielle: Main [ doigts, carpe, métacarpe, articulations entre ces os]
- M60.15 Myosite interstitielle: Région pelvienne et cuisse [bassin, fémur, fesses, [articulation] hanche, articulation sacro-iliaque]
- M60.16 Myosite interstitielle: Jambe [péroné, tibia, articulation du genou]
- M60.17 Myosite interstitielle: Cheville et pied [tarse, métatarse, orteils, articulation de la cheville, autres articulations du pied]
- M60.18 Myosite interstitielle: Autres [cou, tête, côtes, tronc, crâne, colonne vertébrale]
- M60.19 Myosite interstitielle: Localisations non précisées
- M60.20 Granulome d'un tissu mou, dû à la présence d'un corps étranger non classé ailleurs: Sièges multiples
- M60.21 Granulome d'un tissu mou, dû à la présence d'un corps étranger non classé ailleurs: Région scapulaire [clavicule, omoplate, articulation acromio-claviculaire, scapulo-humérale, sterno-claviculaire]
- M60.22 Granulome d'un tissu mou, dû à la présence d'un corps étranger non classé ailleurs: Bras [humérus, articulation du coude]
- M60.23 Granulome d'un tissu mou, dû à la présence d'un corps étranger non classé ailleurs: Avant-bras [ radius, cubitus, poignet]
- M60.24 Granulome d'un tissu mou, dû à la présence d'un corps étranger non classé ailleurs: Main [ doigts, carpe, métacarpe, articulations entre ces os]
- M60.25 Granulome d'un tissu mou, dû à la présence d'un corps étranger non classé ailleurs: Région pelvienne et cuisse [bassin, fémur, fesses, [articulation] hanche, articulation sacro-iliaque]
- M60.26 Granulome d'un tissu mou, dû à la présence d'un corps étranger non classé ailleurs: Jambe [péroné, tibia, articulation du genou]
- M60.27 Granulome d'un tissu mou, dû à la présence d'un corps étranger non classé ailleurs: Cheville et pied [tarse, métatarse, orteils, articulation de la cheville, autres articulations du pied]
- M60.28 Granulome d'un tissu mou, dû à la présence d'un corps étranger non classé ailleurs: Autres [cou, tête, côtes, tronc, crâne, colonne vertébrale]
- M60.29 Granulome d'un tissu mou, dû à la présence d'un corps étranger non classé ailleurs: Localisations non précisées
- M60.80 Autres myosites: Sièges multiples
- M60.81 Autres myosites: Région scapulaire [clavicule, omoplate, articulation acromio-claviculaire, scapulo-humérale, sterno-claviculaire]
- M60.82 Autres myosites: Bras [humérus, articulation du coude]
- M60.83 Autres myosites: Avant-bras [ radius, cubitus, poignet]
- M60.84 Autres myosites: Main [ doigts, carpe, métacarpe, articulations entre ces os]

- M60.85 Autres myosites: Région pelvienne et cuisse [bassin, fémur, fesses, [articulation] hanche, articulation sacro-iliaque]
- M60.86 Autres myosites: Jambe [péroné, tibia, articulation du genou]
- M60.87 Autres myosites: Cheville et pied [tarse, métatarse, orteils, articulation de la cheville, autres articulations du pied]
- M60.88 Autres myosites: Autres [cou, tête, côtes, tronc, crâne, colonne vertébrale]
- M60.89 Autres myosites: Localisations non précisées
- M60.90 Myosite, sans précision: Sièges multiples
- M60.91 Myosite, sans précision: Région scapulaire [clavicule, omoplate, articulation acromio-claviculaire, scapulo-humérale, sterno-claviculaire]
- M60.92 Myosite, sans précision: Bras [humérus, articulation du coude]
- M60.93 Myosite, sans précision: Avant-bras [ radius, cubitus, poignet]
- M60.94 Myosite, sans précision: Main [ doigts, carpe, métacarpe, articulations entre ces os]
- M60.95 Myosite, sans précision: Région pelvienne et cuisse [bassin, fémur, fesses, [articulation] hanche, articulation sacro-iliaque]
- M60.96 Myosite, sans précision: Jambe [péroné, tibia, articulation du genou]
- M60.97 Myosite, sans précision: Cheville et pied [tarse, métatarse, orteils, articulation de la cheville, autres articulations du pied]
- M60.98 Myosite, sans précision: Autres [cou, tête, côtes, tronc, crâne, colonne vertébrale]
- M60.99 Myosite, sans précision: Localisations non précisées
- M61.00 Myosite ossifiante traumatique: Sièges multiples
- M61.01 Myosite ossifiante traumatique: Région scapulaire [clavicule, omoplate, articulation acromio-claviculaire, scapulo-humérale, sterno-claviculaire]
- M61.02 Myosite ossifiante traumatique: Bras [humérus, articulation du coude]
- M61.03 Myosite ossifiante traumatique: Avant-bras [ radius, cubitus, poignet]
- M61.04 Myosite ossifiante traumatique: Main [ doigts, carpe, métacarpe, articulations entre ces os]
- M61.05 Myosite ossifiante traumatique: Région pelvienne et cuisse [bassin, fémur, fesses, [articulation] hanche, articulation sacro-iliaque]
- M61.06 Myosite ossifiante traumatique: Jambe [péroné, tibia, articulation du genou]
- M61.07 Myosite ossifiante traumatique: Cheville et pied [tarse, métatarse, orteils, articulation de la cheville, autres articulations du pied]
- M61.08 Myosite ossifiante traumatique: Autres [cou, tête, côtes, tronc, crâne, colonne vertébrale]
- M61.09 Myosite ossifiante traumatique: Localisations non précisées
- M61.10 Myosite ossifiante progressive: Sièges multiples
- M61.11 Myosite ossifiante progressive: Région scapulaire [clavicule, omoplate, articulation acromio-claviculaire, scapulo-humérale, sterno-claviculaire]
- M61.12 Myosite ossifiante progressive: Bras [humérus, articulation du coude]
- M61.13 Myosite ossifiante progressive: Avant-bras [ radius, cubitus, poignet]
- M61.14 Myosite ossifiante progressive: Main [ doigts, carpe, métacarpe, articulations entre ces os]
- M61.15 Myosite ossifiante progressive: Région pelvienne et cuisse [bassin, fémur, fesses, [articulation] hanche, articulation sacro-iliaque]
- M61.16 Myosite ossifiante progressive: Jambe [péroné, tibia, articulation du genou]
- M61.17 Myosite ossifiante progressive: Cheville et pied [tarse, métatarse, orteils, articulation de la cheville, autres articulations du pied]
- M61.18 Myosite ossifiante progressive: Autres [cou, tête, côtes, tronc, crâne, colonne vertébrale]
- M61.19 Myosite ossifiante progressive: Localisations non précisées
- M61.20 Calcification et ossification paralytiques d'un muscle: Sièges multiples
- M61.21 Calcification et ossification paralytiques d'un muscle: Région scapulaire [clavicule, omoplate, articulation acromio-claviculaire, scapulo-humérale, sterno-claviculaire]
- M61.22 Calcification et ossification paralytiques d'un muscle: Bras [humérus, articulation du coude]
- M61.23 Calcification et ossification paralytiques d'un muscle: Avant-bras [ radius, cubitus, poignet]

- M61.24 Calcification et ossification paralytiques d'un muscle: Main [ doigts, carpe, métacarpe, articulations entre ces os]
- M61.25 Calcification et ossification paralytiques d'un muscle: Région pelvienne et cuisse [bassin, fémur, fesses, [articulation] hanche, articulation sacro-iliaque]
- M61.26 Calcification et ossification paralytiques d'un muscle: Jambe [péroné, tibia, articulation du genou]
- M61.27 Calcification et ossification paralytiques d'un muscle: Cheville et pied [tarse, métatarse, orteils, articulation de la cheville, autres articulations du pied]
- M61.28 Calcification et ossification paralytiques d'un muscle: Autres [cou, tête, côtes, tronc, crâne, colonne vertébrale]
- M61.29 Calcification et ossification paralytiques d'un muscle: Localisations non précisées
- M61.30 Calcification et ossification de muscles associées à des brûlures: Sièges multiples
- M61.31 Calcification et ossification de muscles associées à des brûlures: Région scapulaire [clavicule, omoplate, articulation acromio-claviculaire, scapulo-humérale, sterno-claviculaire]
- M61.32 Calcification et ossification de muscles associées à des brûlures: Bras [humérus, articulation du coude]
- M61.33 Calcification et ossification de muscles associées à des brûlures: Avant-bras [ radius, cubitus, poignet]
- M61.34 Calcification et ossification de muscles associées à des brûlures: Main [ doigts, carpe, métacarpe, articulations entre ces os]
- M61.35 Calcification et ossification de muscles associées à des brûlures: Région pelvienne et cuisse [bassin, fémur, fesses, [articulation] hanche, articulation sacro-iliaque]
- M61.36 Calcification et ossification de muscles associées à des brûlures: Jambe [péroné, tibia, articulation du genou]
- M61.37 Calcification et ossification de muscles associées à des brûlures: Cheville et pied [tarse, métatarse, orteils, articulation de la cheville, autres articulations du pied]
- M61.38 Calcification et ossification de muscles associées à des brûlures: Autres [cou, tête, côtes, tronc, crâne, colonne vertébrale]
- M61.39 Calcification et ossification de muscles associées à des brûlures: Localisations non précisées
- M61.40 Autres calcifications de muscles: Sièges multiples
- M61.41 Autres calcifications de muscles: Région scapulaire [clavicule, omoplate, articulation acromio-claviculaire, scapulo-humérale, sterno-claviculaire]
- M61.42 Autres calcifications de muscles: Bras [humérus, articulation du coude]
- M61.43 Autres calcifications de muscles: Avant-bras [ radius, cubitus, poignet]
- M61.44 Autres calcifications de muscles: Main [ doigts, carpe, métacarpe, articulations entre ces os]
- M61.45 Autres calcifications de muscles: Région pelvienne et cuisse [bassin, fémur, fesses, [articulation] hanche, articulation sacro-iliaque]
- M61.46 Autres calcifications de muscles: Jambe [péroné, tibia, articulation du genou]
- M61.47 Autres calcifications de muscles: Cheville et pied [tarse, métatarse, orteils, articulation de la cheville, autres articulations du pied]
- M61.48 Autres calcifications de muscles: Autres [cou, tête, côtes, tronc, crâne, colonne vertébrale]
- M61.49 Autres calcifications de muscles: Localisations non précisées
- M61.50 Autres ossifications d'un muscle: Sièges multiples
- M61.51 Autres ossifications d'un muscle: Région scapulaire [clavicule, omoplate, articulation acromio-claviculaire, scapulo-humérale, sterno-claviculaire]
- M61.52 Autres ossifications d'un muscle: Bras [humérus, articulation du coude]
- M61.53 Autres ossifications d'un muscle: Avant-bras [ radius, cubitus, poignet]
- M61.54 Autres ossifications d'un muscle: Main [ doigts, carpe, métacarpe, articulations entre ces os]
- M61.55 Autres ossifications d'un muscle: Région pelvienne et cuisse [bassin, fémur, fesses, [articulation] hanche, articulation sacro-iliaque]
- M61.56 Autres ossifications d'un muscle: Jambe [péroné, tibia, articulation du genou]

- M61.57 Autres ossifications d'un muscle: Cheville et pied [tarse, métatarse, orteils, articulation de la cheville, autres articulations du pied]
- M61.58 Autres ossifications d'un muscle: Autres [cou, tête, côtes, tronc, crâne, colonne vertébrale]
- M61.59 Autres ossifications d'un muscle: Localisations non précisées
- M61.90 Calcification et ossification d'un muscle, sans précision: Sièges multiples
- M61.91 Calcification et ossification d'un muscle, sans précision: Région scapulaire [clavicule, omoplate, articulation acromio-claviculaire, scapulo-humérale, sterno-claviculaire]
- M61.92 Calcification et ossification d'un muscle, sans précision: Bras [humérus, articulation du coude]
- M61.93 Calcification et ossification d'un muscle, sans précision: Avant-bras [ radius, cubitus, poignet]
- M61.94 Calcification et ossification d'un muscle, sans précision: Main [ doigts, carpe, métacarpe, articulations entre ces os]
- M61.95 Calcification et ossification d'un muscle, sans précision: Région pelvienne et cuisse [bassin, fémur, fesses, [articulation] hanche, articulation sacro-iliaque]
- M61.96 Calcification et ossification d'un muscle, sans précision: Jambe [péroné, tibia, articulation du genou]
- M61.97 Calcification et ossification d'un muscle, sans précision: Cheville et pied [tarse, métatarse, orteils, articulation de la cheville, autres articulations du pied]
- M61.98 Calcification et ossification d'un muscle, sans précision: Autres [cou, tête, côtes, tronc, crâne, colonne vertébrale]
- M61.99 Calcification et ossification d'un muscle, sans précision: Localisations non précisées
- M62.00 Diastasis musculaire: Sièges multiples
- M62.01 Diastasis musculaire: Région scapulaire [clavicule, omoplate, articulation acromio-claviculaire, scapulo-humérale, sterno-claviculaire]
- M62.02 Diastasis musculaire: Bras [humérus, articulation du coude]
- M62.03 Diastasis musculaire: Avant-bras [ radius, cubitus, poignet]
- M62.04 Diastasis musculaire: Main [ doigts, carpe, métacarpe, articulations entre ces os]
- M62.05 Diastasis musculaire: Région pelvienne et cuisse [bassin, fémur, fesses, [articulation] hanche, articulation sacro-iliaque]
- M62.06 Diastasis musculaire: Jambe [péroné, tibia, articulation du genou]
- M62.07 Diastasis musculaire: Cheville et pied [tarse, métatarse, orteils, articulation de la cheville, autres articulations du pied]
- M62.08 Diastasis musculaire: Autres [cou, tête, côtes, tronc, crâne, colonne vertébrale]
- M62.09 Diastasis musculaire: Localisations non précisées
- M62.10 Autres déchirures musculaires (non traumatiques): Sièges multiples
- M62.11 Autres déchirures musculaires (non traumatiques): Région scapulaire [clavicule, omoplate, articulation acromio-claviculaire, scapulo-humérale, sterno-claviculaire]
- M62.12 Autres déchirures musculaires (non traumatiques): Bras [humérus, articulation du coude]
- M62.13 Autres déchirures musculaires (non traumatiques): Avant-bras [ radius, cubitus, poignet]
- M62.14 Autres déchirures musculaires (non traumatiques): Main [ doigts, carpe, métacarpe, articulations entre ces os]
- M62.15 Autres déchirures musculaires (non traumatiques): Région pelvienne et cuisse [bassin, fémur, fesses, [articulation] hanche, articulation sacro-iliaque]
- M62.16 Autres déchirures musculaires (non traumatiques): Jambe [péroné, tibia, articulation du genou]
- M62.17 Autres déchirures musculaires (non traumatiques): Cheville et pied [tarse, métatarse, orteils, articulation de la cheville, autres articulations du pied]
- M62.18 Autres déchirures musculaires (non traumatiques): Autres [cou, tête, côtes, tronc, crâne, colonne vertébrale]
- M62.19 Autres déchirures musculaires (non traumatiques): Localisations non précisées

- M62.20 Infarctissement ischémique musculaire (non traumatique): Sièges multiples
- M62.21 Infarctissement ischémique musculaire (non traumatique): Région scapulaire [clavicule, omoplate, articulation acromio-claviculaire, scapulo-humérale, sterno-claviculaire]
- M62.22 Infarctissement ischémique musculaire (non traumatique): Bras [humérus, articulation du coude]
- M62.23 Infarctissement ischémique musculaire (non traumatique): Avant-bras [ radius, cubitus, poignet]
- M62.24 Infarctissement ischémique musculaire (non traumatique): Main [ doigts, carpe, métacarpe, articulations entre ces os]
- M62.25 Infarctissement ischémique musculaire (non traumatique): Région pelvienne et cuisse [bassin, fémur, fesses, [articulation] hanche, articulation sacro-iliaque]
- M62.26 Infarctissement ischémique musculaire (non traumatique): Jambe [péroné, tibia, articulation du genou]
- M62.27 Infarctissement ischémique musculaire (non traumatique): Cheville et pied [tarse, métatarse, orteils, articulation de la cheville, autres articulations du pied]
- M62.28 Infarctissement ischémique musculaire (non traumatique): Autres [cou, tête, côtes, tronc, crâne, colonne vertébrale]
- M62.29 Infarctissement ischémique musculaire (non traumatique): Localisations non précisées
- M62.30 Syndrome d'immobilité (paraplégique): Sièges multiples
- M62.31 Syndrome d'immobilité (paraplégique): Région scapulaire [clavicule, omoplate, articulation acromio-claviculaire, scapulo-humérale, sterno-claviculaire]
- M62.32 Syndrome d'immobilité (paraplégique): Bras [humérus, articulation du coude]
- M62.33 Syndrome d'immobilité (paraplégique): Avant-bras [ radius, cubitus, poignet]
- M62.34 Syndrome d'immobilité (paraplégique): Main [ doigts, carpe, métacarpe, articulations entre ces os]
- M62.35 Syndrome d'immobilité (paraplégique): Région pelvienne et cuisse [bassin, fémur, fesses, [articulation] hanche, articulation sacro-iliaque]
- M62.36 Syndrome d'immobilité (paraplégique): Jambe [péroné, tibia, articulation du genou]
- M62.37 Syndrome d'immobilité (paraplégique): Cheville et pied [tarse, métatarse, orteils, articulation de la cheville, autres articulations du pied]
- M62.38 Syndrome d'immobilité (paraplégique): Autres [cou, tête, côtes, tronc, crâne, colonne vertébrale]
- M62.39 Syndrome d'immobilité (paraplégique): Localisations non précisées
- M62.40 Contracture musculaire: Sièges multiples
- M62.41 Contracture musculaire: Région scapulaire [clavicule, omoplate, articulation acromio-claviculaire, scapulo-humérale, sterno-claviculaire]
- M62.42 Contracture musculaire: Bras [humérus, articulation du coude]
- M62.43 Contracture musculaire: Avant-bras [ radius, cubitus, poignet]
- M62.44 Contracture musculaire: Main [ doigts, carpe, métacarpe, articulations entre ces os]
- M62.45 Contracture musculaire: Région pelvienne et cuisse [bassin, fémur, fesses, [articulation] hanche, articulation sacro-iliaque]
- M62.46 Contracture musculaire: Jambe [péroné, tibia, articulation du genou]
- M62.47 Contracture musculaire: Cheville et pied [tarse, métatarse, orteils, articulation de la cheville, autres articulations du pied]
- M62.48 Contracture musculaire: Autres [cou, tête, côtes, tronc, crâne, colonne vertébrale]
- M62.49 Contracture musculaire: Localisations non précisées
- M62.50 Atrophie et fonte musculaires, non classées ailleurs: Sièges multiples
- M62.51 Atrophie et fonte musculaires, non classées ailleurs: Région scapulaire [clavicule, omoplate, articulation acromio-claviculaire, scapulo-humérale, sterno-claviculaire]
- M62.52 Atrophie et fonte musculaires, non classées ailleurs: Bras [humérus, articulation du coude]
- M62.53 Atrophie et fonte musculaires, non classées ailleurs: Avant-bras [ radius, cubitus, poignet]



- M62.54 Atrophie et fonte musculaires, non classées ailleurs: Main [ doigts, carpe, métacarpe, articulations entre ces os]
- M62.55 Atrophie et fonte musculaires, non classées ailleurs: Région pelvienne et cuisse [bassin, fémur, fesses, [articulation] hanche, articulation sacro-iliaque]
- M62.56 Atrophie et fonte musculaires, non classées ailleurs: Jambe [péroné, tibia, articulation du genou]
- M62.57 Atrophie et fonte musculaires, non classées ailleurs: Cheville et pied [tarse, métatarse, orteils, articulation de la cheville, autres articulations du pied]
- M62.58 Atrophie et fonte musculaires, non classées ailleurs: Autres [cou, tête, côtes, tronc, crâne, colonne vertébrale]
- M62.59 Atrophie et fonte musculaires, non classées ailleurs: Localisations non précisées
- M62.60 Foulure musculaire: Sièges multiples
- M62.61 Foulure musculaire: Région scapulaire [clavicule, omoplate, articulation acromio-claviculaire, scapulo-humérale, sterno-claviculaire]
- M62.62 Foulure musculaire: Bras [humérus, articulation du coude]
- M62.63 Foulure musculaire: Avant-bras [ radius, cubitus, poignet]
- M62.64 Foulure musculaire: Main [ doigts, carpe, métacarpe, articulations entre ces os]
- M62.65 Foulure musculaire: Région pelvienne et cuisse [bassin, fémur, fesses, [articulation] hanche, articulation sacro-iliaque]
- M62.66 Foulure musculaire: Jambe [péroné, tibia, articulation du genou]
- M62.67 Foulure musculaire: Cheville et pied [tarse, métatarse, orteils, articulation de la cheville, autres articulations du pied]
- M62.68 Foulure musculaire: Autres [cou, tête, côtes, tronc, crâne, colonne vertébrale]
- M62.69 Foulure musculaire: Localisations non précisées
- M62.80 Autres atteintes musculaires précisées: Sièges multiples
- M62.81 Autres atteintes musculaires précisées: Région scapulaire [clavicule, omoplate, articulation acromio-claviculaire, scapulo-humérale, sterno-claviculaire]
- M62.82 Autres atteintes musculaires précisées: Bras [humérus, articulation du coude]
- M62.83 Autres atteintes musculaires précisées: Avant-bras [ radius, cubitus, poignet]
- M62.84 Autres atteintes musculaires précisées: Main [ doigts, carpe, métacarpe, articulations entre ces os]
- M62.85 Autres atteintes musculaires précisées: Région pelvienne et cuisse [bassin, fémur, fesses, [articulation] hanche, articulation sacro-iliaque]
- M62.86 Autres atteintes musculaires précisées: Jambe [péroné, tibia, articulation du genou]
- M62.87 Autres atteintes musculaires précisées: Cheville et pied [tarse, métatarse, orteils, articulation de la cheville, autres articulations du pied]
- M62.88 Autres atteintes musculaires précisées: Autres [cou, tête, côtes, tronc, crâne, colonne vertébrale]
- M62.89 Autres atteintes musculaires précisées: Localisations non précisées
- M62.90 Atteinte musculaire, sans précision: Sièges multiples
- M62.91 Atteinte musculaire, sans précision: Région scapulaire [clavicule, omoplate, articulation acromio-claviculaire, scapulo-humérale, sterno-claviculaire]
- M62.92 Atteinte musculaire, sans précision: Bras [humérus, articulation du coude]
- M62.93 Atteinte musculaire, sans précision: Avant-bras [ radius, cubitus, poignet]
- M62.94 Atteinte musculaire, sans précision: Main [ doigts, carpe, métacarpe, articulations entre ces os]
- M62.95 Atteinte musculaire, sans précision: Région pelvienne et cuisse [bassin, fémur, fesses, [articulation] hanche, articulation sacro-iliaque]
- M62.96 Atteinte musculaire, sans précision: Jambe [péroné, tibia, articulation du genou]
- M62.97 Atteinte musculaire, sans précision: Cheville et pied [tarse, métatarse, orteils, articulation de la cheville, autres articulations du pied]

- M62.98 Atteinte musculaire, sans précision: Autres [cou, tête, côtes, tronc, crâne, colonne vertébrale]
- M62.99 Atteinte musculaire, sans précision: Localisations non précisées
- M63.00 Myosite au cours de maladies bactériennes classées ailleurs: Sièges multiples
- M63.01 Myosite au cours de maladies bactériennes classées ailleurs: Région scapulaire [clavicule, omoplate, articulation acromio-claviculaire, scapulo-humérale, sterno-claviculaire]
- M63.02 Myosite au cours de maladies bactériennes classées ailleurs: Bras [humérus, articulation du coude]
- M63.03 Myosite au cours de maladies bactériennes classées ailleurs: Avant-bras [ radius, cubitus, poignet]
- M63.04 Myosite au cours de maladies bactériennes classées ailleurs: Main [ doigts, carpe, métacarpe, articulations entre ces os]
- M63.05 Myosite au cours de maladies bactériennes classées ailleurs: Région pelvienne et cuisse [bassin, fémur, fesses, [articulation] hanche, articulation sacro-iliaque]
- M63.06 Myosite au cours de maladies bactériennes classées ailleurs: Jambe [péroné, tibia, articulation du genou]
- M63.07 Myosite au cours de maladies bactériennes classées ailleurs: Cheville et pied [tarse, métatarse, orteils, articulation de la cheville, autres articulations du pied]
- M63.08 Myosite au cours de maladies bactériennes classées ailleurs: Autres [cou, tête, côtes, tronc, crâne, colonne vertébrale]
- M63.09 Myosite au cours de maladies bactériennes classées ailleurs: Localisations non précisées
- M63.10 Myosite au cours d'infections parasitaires et à protozoaires classées ailleurs: Sièges multiples
- M63.11 Myosite au cours d'infections parasitaires et à protozoaires classées ailleurs: Région scapulaire [clavicule, omoplate, articulation acromio-claviculaire, scapulo-humérale, sterno-claviculaire]
- M63.12 Myosite au cours d'infections parasitaires et à protozoaires classées ailleurs: Bras [humérus, articulation du coude]
- M63.13 Myosite au cours d'infections parasitaires et à protozoaires classées ailleurs: Avant-bras [ radius, cubitus, poignet]
- M63.14 Myosite au cours d'infections parasitaires et à protozoaires classées ailleurs: Main [ doigts, carpe, métacarpe, articulations entre ces os]
- M63.15 Myosite au cours d'infections parasitaires et à protozoaires classées ailleurs: Région pelvienne et cuisse [bassin, fémur, fesses, [articulation] hanche, articulation sacro-iliaque]
- M63.16 Myosite au cours d'infections parasitaires et à protozoaires classées ailleurs: Jambe [péroné, tibia, articulation du genou]
- M63.17 Myosite au cours d'infections parasitaires et à protozoaires classées ailleurs: Cheville et pied [tarse, métatarse, orteils, articulation de la cheville, autres articulations du pied]
- M63.18 Myosite au cours d'infections parasitaires et à protozoaires classées ailleurs: Autres [cou, tête, côtes, tronc, crâne, colonne vertébrale]
- M63.19 Myosite au cours d'infections parasitaires et à protozoaires classées ailleurs: Localisations non précisées
- M63.20 Myosite au cours d'autres maladies infectieuses classées ailleurs: Sièges multiples
- M63.21 Myosite au cours d'autres maladies infectieuses classées ailleurs: Région scapulaire [clavicule, omoplate, articulation acromio-claviculaire, scapulo-humérale, sterno-claviculaire]
- M63.22 Myosite au cours d'autres maladies infectieuses classées ailleurs: Bras [humérus, articulation du coude]
- M63.23 Myosite au cours d'autres maladies infectieuses classées ailleurs: Avant-bras [ radius, cubitus, poignet]
- M63.24 Myosite au cours d'autres maladies infectieuses classées ailleurs: Main [ doigts, carpe, métacarpe, articulations entre ces os]



- M63.25 Myosite au cours d'autres maladies infectieuses classées ailleurs: Région pelvienne et cuisse [bassin, fémur, fesses, [articulation] hanche, articulation sacro-iliaque]
- M63.26 Myosite au cours d'autres maladies infectieuses classées ailleurs: Jambe [péroné, tibia, articulation du genou]
- M63.27 Myosite au cours d'autres maladies infectieuses classées ailleurs: Cheville et pied [tarse, métatarse, orteils, articulation de la cheville, autres articulations du pied]
- M63.28 Myosite au cours d'autres maladies infectieuses classées ailleurs: Autres [cou, tête, côtes, tronc, crâne, colonne vertébrale]
- M63.29 Myosite au cours d'autres maladies infectieuses classées ailleurs: Localisations non précisées
- M63.30 Myosite au cours de sarcoïdose: Sièges multiples
- M63.31 Myosite au cours de sarcoïdose: Région scapulaire [clavicule, omoplate, articulation acromio-claviculaire, scapulo-humérale, sterno-claviculaire]
- M63.32 Myosite au cours de sarcoïdose: Bras [humérus, articulation du coude]
- M63.33 Myosite au cours de sarcoïdose: Avant-bras [ radius, cubitus, poignet]
- M63.34 Myosite au cours de sarcoïdose: Main [ doigts, carpe, métacarpe, articulations entre ces os]
- M63.35 Myosite au cours de sarcoïdose: Région pelvienne et cuisse [bassin, fémur, fesses, [articulation] hanche, articulation sacro-iliaque]
- M63.36 Myosite au cours de sarcoïdose: Jambe [péroné, tibia, articulation du genou]
- M63.37 Myosite au cours de sarcoïdose: Cheville et pied [tarse, métatarse, orteils, articulation de la cheville, autres articulations du pied]
- M63.38 Myosite au cours de sarcoïdose: Autres [cou, tête, côtes, tronc, crâne, colonne vertébrale]
- M63.39 Myosite au cours de sarcoïdose: Localisations non précisées
- M63.80 Autres atteintes musculaires au cours de maladies classées ailleurs: Sièges multiples
- M63.81 Autres atteintes musculaires au cours de maladies classées ailleurs: Région scapulaire [clavicule, omoplate, articulation acromio-claviculaire, scapulo-humérale, sterno-claviculaire]
- M63.82 Autres atteintes musculaires au cours de maladies classées ailleurs: Bras [humérus, articulation du coude]
- M63.83 Autres atteintes musculaires au cours de maladies classées ailleurs: Avant-bras [ radius, cubitus, poignet]
- M63.84 Autres atteintes musculaires au cours de maladies classées ailleurs: Main [ doigts, carpe, métacarpe, articulations entre ces os]
- M63.85 Autres atteintes musculaires au cours de maladies classées ailleurs: Région pelvienne et cuisse [bassin, fémur, fesses, [articulation] hanche, articulation sacro-iliaque]
- M63.86 Autres atteintes musculaires au cours de maladies classées ailleurs: Jambe [péroné, tibia, articulation du genou]
- M63.87 Autres atteintes musculaires au cours de maladies classées ailleurs: Cheville et pied [tarse, métatarse, orteils, articulation de la cheville, autres articulations du pied]
- M63.88 Autres atteintes musculaires au cours de maladies classées ailleurs: Autres [cou, tête, côtes, tronc, crâne, colonne vertébrale]
- M63.89 Autres atteintes musculaires au cours de maladies classées ailleurs: Localisations non précisées
- M65.00 Abscesses de la gaine du tendon: Sièges multiples
- M65.01 Abscesses de la gaine du tendon: Région scapulaire [clavicule, omoplate, articulation acromio-claviculaire, scapulo-humérale, sterno-claviculaire]
- M65.02 Abscesses de la gaine du tendon: Bras [humérus, articulation du coude]
- M65.03 Abscesses de la gaine du tendon: Avant-bras [ radius, cubitus, poignet]
- M65.04 Abscesses de la gaine du tendon: Main [ doigts, carpe, métacarpe, articulations entre ces os]
- M65.05 Abscesses de la gaine du tendon: Région pelvienne et cuisse [bassin, fémur, fesses, [articulation] hanche, articulation sacro-iliaque]
- M65.06 Abscesses de la gaine du tendon: Jambe [péroné, tibia, articulation du genou]

- M65.07 Abscès de la gaine du tendon: Cheville et pied [tarse, métatarse, orteils, articulation de la cheville, autres articulations du pied]
- M65.08 Abscès de la gaine du tendon: Autres [cou, tête, côtes, tronc, crâne, colonne vertébrale]
- M65.09 Abscès de la gaine du tendon: Localisations non précisées
- M65.10 Autres (téno)synovites infectieuses: Sièges multiples
- M65.11 Autres (téno)synovites infectieuses: Région scapulaire [clavicule, omoplate, articulation acromio-claviculaire, scapulo-humérale, sterno-claviculaire]
- M65.12 Autres (téno)synovites infectieuses: Bras [humérus, articulation du coude]
- M65.13 Autres (téno)synovites infectieuses: Avant-bras [ radius, cubitus, poignet]
- M65.14 Autres (téno)synovites infectieuses: Main [ doigts, carpe, métacarpe, articulations entre ces os]
- M65.15 Autres (téno)synovites infectieuses: Région pelvienne et cuisse [bassin, fémur, fesses, [articulation] hanche, articulation sacro-iliaque]
- M65.16 Autres (téno)synovites infectieuses: Jambe [péroné, tibia, articulation du genou]
- M65.17 Autres (téno)synovites infectieuses: Cheville et pied [tarse, métatarse, orteils, articulation de la cheville, autres articulations du pied]
- M65.18 Autres (téno)synovites infectieuses: Autres [cou, tête, côtes, tronc, crâne, colonne vertébrale]
- M65.19 Autres (téno)synovites infectieuses: Localisations non précisées
- M65.20 Tendinite calcifiante: Sièges multiples
- M65.22 Tendinite calcifiante: Bras [humérus, articulation du coude]
- M65.23 Tendinite calcifiante: Avant-bras [ radius, cubitus, poignet]
- M65.24 Tendinite calcifiante: Main [ doigts, carpe, métacarpe, articulations entre ces os]
- M65.25 Tendinite calcifiante: Région pelvienne et cuisse [bassin, fémur, fesses, [articulation] hanche, articulation sacro-iliaque]
- M65.26 Tendinite calcifiante: Jambe [péroné, tibia, articulation du genou]
- M65.27 Tendinite calcifiante: Cheville et pied [tarse, métatarse, orteils, articulation de la cheville, autres articulations du pied]
- M65.28 Tendinite calcifiante: Autres [cou, tête, côtes, tronc, crâne, colonne vertébrale]
- M65.29 Tendinite calcifiante: Localisations non précisées
- M65.3 Doigt «à ressort»
- M65.4 Ténosynovite chronique sténosante du pouce [de Quervain]
- M65.80 Autres synovites et ténosynovites: Sièges multiples
- M65.81 Autres synovites et ténosynovites: Région scapulaire [clavicule, omoplate, articulation acromio-claviculaire, scapulo-humérale, sterno-claviculaire]
- M65.82 Autres synovites et ténosynovites: Bras [humérus, articulation du coude]
- M65.83 Autres synovites et ténosynovites: Avant-bras [ radius, cubitus, poignet]
- M65.84 Autres synovites et ténosynovites: Main [ doigts, carpe, métacarpe, articulations entre ces os]
- M65.85 Autres synovites et ténosynovites: Région pelvienne et cuisse [bassin, fémur, fesses, [articulation] hanche, articulation sacro-iliaque]
- M65.86 Autres synovites et ténosynovites: Jambe [péroné, tibia, articulation du genou]
- M65.87 Autres synovites et ténosynovites: Cheville et pied [tarse, métatarse, orteils, articulation de la cheville, autres articulations du pied]
- M65.88 Autres synovites et ténosynovites: Autres [cou, tête, côtes, tronc, crâne, colonne vertébrale]
- M65.89 Autres synovites et ténosynovites: Localisations non précisées
- M65.90 Synovite et ténosynovite, sans précision: Sièges multiples
- M65.91 Synovite et ténosynovite, sans précision: Région scapulaire [clavicule, omoplate, articulation acromio-claviculaire, scapulo-humérale, sterno-claviculaire]
- M65.92 Synovite et ténosynovite, sans précision: Bras [humérus, articulation du coude]
- M65.93 Synovite et ténosynovite, sans précision: Avant-bras [ radius, cubitus, poignet]

- M65.94 Synovite et ténosynovite, sans précision: Main [ doigts, carpe, métacarpe, articulations entre ces os]
- M65.95 Synovite et ténosynovite, sans précision: Région pelvienne et cuisse [bassin, fémur, fesses, [articulation] hanche, articulation sacro-iliaque]
- M65.96 Synovite et ténosynovite, sans précision: Jambe [péroné, tibia, articulation du genou]
- M65.97 Synovite et ténosynovite, sans précision: Cheville et pied [tarse, métatarse, orteils, articulation de la cheville, autres articulations du pied]
- M65.98 Synovite et ténosynovite, sans précision: Autres [cou, tête, côtes, tronc, crâne, colonne vertébrale]
- M65.99 Synovite et ténosynovite, sans précision: Localisations non précisées
- M66.0 Déchirure d'un kyste poplité
- M66.10 Déchirure de la synoviale: Sièges multiples
- M66.11 Déchirure de la synoviale: Région scapulaire [clavicule, omoplate, articulation acromio-claviculaire, scapulo-humérale, sterno-claviculaire]
- M66.12 Déchirure de la synoviale: Bras [humérus, articulation du coude]
- M66.13 Déchirure de la synoviale: Avant-bras [ radius, cubitus, poignet]
- M66.14 Déchirure de la synoviale: Main [ doigts, carpe, métacarpe, articulations entre ces os]
- M66.15 Déchirure de la synoviale: Région pelvienne et cuisse [bassin, fémur, fesses, [articulation] hanche, articulation sacro-iliaque]
- M66.16 Déchirure de la synoviale: Jambe [péroné, tibia, articulation du genou]
- M66.17 Déchirure de la synoviale: Cheville et pied [tarse, métatarse, orteils, articulation de la cheville, autres articulations du pied]
- M66.18 Déchirure de la synoviale: Autres [cou, tête, côtes, tronc, crâne, colonne vertébrale]
- M66.19 Déchirure de la synoviale: Localisations non précisées
- M66.20 Déchirure spontanée des tendons extenseurs: Sièges multiples
- M66.21 Déchirure spontanée des tendons extenseurs: Région scapulaire [clavicule, omoplate, articulation acromio-claviculaire, scapulo-humérale, sterno-claviculaire]
- M66.22 Déchirure spontanée des tendons extenseurs: Bras [humérus, articulation du coude]
- M66.23 Déchirure spontanée des tendons extenseurs: Avant-bras [ radius, cubitus, poignet]
- M66.24 Déchirure spontanée des tendons extenseurs: Main [ doigts, carpe, métacarpe, articulations entre ces os]
- M66.25 Déchirure spontanée des tendons extenseurs: Région pelvienne et cuisse [bassin, fémur, fesses, [articulation] hanche, articulation sacro-iliaque]
- M66.26 Déchirure spontanée des tendons extenseurs: Jambe [péroné, tibia, articulation du genou]
- M66.27 Déchirure spontanée des tendons extenseurs: Cheville et pied [tarse, métatarse, orteils, articulation de la cheville, autres articulations du pied]
- M66.28 Déchirure spontanée des tendons extenseurs: Autres [cou, tête, côtes, tronc, crâne, colonne vertébrale]
- M66.29 Déchirure spontanée des tendons extenseurs: Localisations non précisées
- M66.30 Déchirure spontanée des tendons fléchisseurs: Sièges multiples
- M66.31 Déchirure spontanée des tendons fléchisseurs: Région scapulaire [clavicule, omoplate, articulation acromio-claviculaire, scapulo-humérale, sterno-claviculaire]
- M66.32 Déchirure spontanée des tendons fléchisseurs: Bras [humérus, articulation du coude]
- M66.33 Déchirure spontanée des tendons fléchisseurs: Avant-bras [ radius, cubitus, poignet]
- M66.34 Déchirure spontanée des tendons fléchisseurs: Main [ doigts, carpe, métacarpe, articulations entre ces os]
- M66.35 Déchirure spontanée des tendons fléchisseurs: Région pelvienne et cuisse [bassin, fémur, fesses, [articulation] hanche, articulation sacro-iliaque]
- M66.36 Déchirure spontanée des tendons fléchisseurs: Jambe [péroné, tibia, articulation du genou]
- M66.37 Déchirure spontanée des tendons fléchisseurs: Cheville et pied [tarse, métatarse, orteils, articulation de la cheville, autres articulations du pied]

- M66.38 Déchirure spontanée des tendons fléchisseurs: Autres [cou, tête, côtes, tronc, crâne, colonne vertébrale]
- M66.39 Déchirure spontanée des tendons fléchisseurs: Localisations non précisées
- M66.40 Déchirure spontanée d'autres tendons: Sièges multiples
- M66.41 Déchirure spontanée d'autres tendons: Région scapulaire [clavicule, omoplate, articulation acromio-claviculaire, scapulo-humérale, sterno-claviculaire]
- M66.42 Déchirure spontanée d'autres tendons: Bras [humérus, articulation du coude]
- M66.43 Déchirure spontanée d'autres tendons: Avant-bras [ radius, cubitus, poignet]
- M66.44 Déchirure spontanée d'autres tendons: Main [ doigts, carpe, métacarpe, articulations entre ces os]
- M66.45 Déchirure spontanée d'autres tendons: Région pelvienne et cuisse [bassin, fémur, fesses, [articulation] hanche, articulation sacro-iliaque]
- M66.46 Déchirure spontanée d'autres tendons: Jambe [péroné, tibia, articulation du genou]
- M66.47 Déchirure spontanée d'autres tendons: Cheville et pied [tarse, métatarse, orteils, articulation de la cheville, autres articulations du pied]
- M66.48 Déchirure spontanée d'autres tendons: Autres [cou, tête, côtes, tronc, crâne, colonne vertébrale]
- M66.49 Déchirure spontanée d'autres tendons: Localisations non précisées
- M66.50 Déchirure spontanée d'un tendon, sans précision: Sièges multiples
- M66.51 Déchirure spontanée d'un tendon, sans précision: Région scapulaire [clavicule, omoplate, articulation acromio-claviculaire, scapulo-humérale, sterno-claviculaire]
- M66.52 Déchirure spontanée d'un tendon, sans précision: Bras [humérus, articulation du coude]
- M66.53 Déchirure spontanée d'un tendon, sans précision: Avant-bras [ radius, cubitus, poignet]
- M66.54 Déchirure spontanée d'un tendon, sans précision: Main [ doigts, carpe, métacarpe, articulations entre ces os]
- M66.55 Déchirure spontanée d'un tendon, sans précision: Région pelvienne et cuisse [bassin, fémur, fesses, [articulation] hanche, articulation sacro-iliaque]
- M66.56 Déchirure spontanée d'un tendon, sans précision: Jambe [péroné, tibia, articulation du genou]
- M66.57 Déchirure spontanée d'un tendon, sans précision: Cheville et pied [tarse, métatarse, orteils, articulation de la cheville, autres articulations du pied]
- M66.58 Déchirure spontanée d'un tendon, sans précision: Autres [cou, tête, côtes, tronc, crâne, colonne vertébrale]
- M66.59 Déchirure spontanée d'un tendon, sans précision: Localisations non précisées
- M67.0 Brièveté du tendon d'Achille (acquise)
- M67.10 Autres rétractions tendineuses (gaine): Sièges multiples
- M67.11 Autres rétractions tendineuses (gaine): Région scapulaire [clavicule, omoplate, articulation acromio-claviculaire, scapulo-humérale, sterno-claviculaire]
- M67.12 Autres rétractions tendineuses (gaine): Bras [humérus, articulation du coude]
- M67.13 Autres rétractions tendineuses (gaine): Avant-bras [ radius, cubitus, poignet]
- M67.14 Autres rétractions tendineuses (gaine): Main [ doigts, carpe, métacarpe, articulations entre ces os]
- M67.15 Autres rétractions tendineuses (gaine): Région pelvienne et cuisse [bassin, fémur, fesses, [articulation] hanche, articulation sacro-iliaque]
- M67.16 Autres rétractions tendineuses (gaine): Jambe [péroné, tibia, articulation du genou]
- M67.17 Autres rétractions tendineuses (gaine): Cheville et pied [tarse, métatarse, orteils, articulation de la cheville, autres articulations du pied]
- M67.18 Autres rétractions tendineuses (gaine): Autres [cou, tête, côtes, tronc, crâne, colonne vertébrale]
- M67.19 Autres rétractions tendineuses (gaine): Localisations non précisées
- M67.20 Hypertrophie synoviale, non classée ailleurs: Sièges multiples

- M67.21 Hypertrophie synoviale, non classée ailleurs: Région scapulaire [clavicule, omoplate, articulation acromio-claviculaire, scapulo-humérale, sterno-claviculaire]
- M67.22 Hypertrophie synoviale, non classée ailleurs: Bras [humérus, articulation du coude]
- M67.23 Hypertrophie synoviale, non classée ailleurs: Avant-bras [ radius, cubitus, poignet]
- M67.24 Hypertrophie synoviale, non classée ailleurs: Main [ doigts, carpe, métacarpe, articulations entre ces os]
- M67.25 Hypertrophie synoviale, non classée ailleurs: Région pelvienne et cuisse [bassin, fémur, fesses, [articulation] hanche, articulation sacro-iliaque]
- M67.26 Hypertrophie synoviale, non classée ailleurs: Jambe [péroné, tibia, articulation du genou]
- M67.27 Hypertrophie synoviale, non classée ailleurs: Cheville et pied [tarse, métatarse, orteils, articulation de la cheville, autres articulations du pied]
- M67.28 Hypertrophie synoviale, non classée ailleurs: Autres [cou, tête, côtes, tronc, crâne, colonne vertébrale]
- M67.29 Hypertrophie synoviale, non classée ailleurs: Localisations non précisées
- M67.30 Synovite transitoire: Sièges multiples
- M67.31 Synovite transitoire: Région scapulaire [clavicule, omoplate, articulation acromio-claviculaire, scapulo-humérale, sterno-claviculaire]
- M67.32 Synovite transitoire: Bras [humérus, articulation du coude]
- M67.33 Synovite transitoire: Avant-bras [ radius, cubitus, poignet]
- M67.34 Synovite transitoire: Main [ doigts, carpe, métacarpe, articulations entre ces os]
- M67.35 Synovite transitoire: Région pelvienne et cuisse [bassin, fémur, fesses, [articulation] hanche, articulation sacro-iliaque]
- M67.36 Synovite transitoire: Jambe [péroné, tibia, articulation du genou]
- M67.37 Synovite transitoire: Cheville et pied [tarse, métatarse, orteils, articulation de la cheville, autres articulations du pied]
- M67.38 Synovite transitoire: Autres [cou, tête, côtes, tronc, crâne, colonne vertébrale]
- M67.39 Synovite transitoire: Localisations non précisées
- M67.40 Kyste: Sièges multiples
- M67.41 Kyste: Région scapulaire [clavicule, omoplate, articulation acromio-claviculaire, scapulo-humérale, sterno-claviculaire]
- M67.42 Kyste: Bras [humérus, articulation du coude]
- M67.43 Kyste: Avant-bras [ radius, cubitus, poignet]
- M67.44 Kyste: Main [ doigts, carpe, métacarpe, articulations entre ces os]
- M67.45 Kyste: Région pelvienne et cuisse [bassin, fémur, fesses, [articulation] hanche, articulation sacro-iliaque]
- M67.46 Kyste: Jambe [péroné, tibia, articulation du genou]
- M67.47 Kyste: Cheville et pied [tarse, métatarse, orteils, articulation de la cheville, autres articulations du pied]
- M67.48 Kyste: Autres [cou, tête, côtes, tronc, crâne, colonne vertébrale]
- M67.49 Kyste: Localisations non précisées
- M67.80 Autres atteintes précisées de la synoviale et du tendon: Sièges multiples
- M67.81 Autres atteintes précisées de la synoviale et du tendon: Région scapulaire [clavicule, omoplate, articulation acromio-claviculaire, scapulo-humérale, sterno-claviculaire]
- M67.82 Autres atteintes précisées de la synoviale et du tendon: Bras [humérus, articulation du coude]
- M67.83 Autres atteintes précisées de la synoviale et du tendon: Avant-bras [ radius, cubitus, poignet]
- M67.84 Autres atteintes précisées de la synoviale et du tendon: Main [ doigts, carpe, métacarpe, articulations entre ces os]
- M67.85 Autres atteintes précisées de la synoviale et du tendon: Région pelvienne et cuisse [bassin, fémur, fesses, [articulation] hanche, articulation sacro-iliaque]

- M67.86 Autres atteintes précisées de la synoviale et du tendon: Jambe [péroné, tibia, articulation du genou]
- M67.87 Autres atteintes précisées de la synoviale et du tendon: Cheville et pied [tarse, métatarse, orteils, articulation de la cheville, autres articulations du pied]
- M67.88 Autres atteintes précisées de la synoviale et du tendon: Autres [cou, tête, côtes, tronc, crâne, colonne vertébrale]
- M67.89 Autres atteintes précisées de la synoviale et du tendon: Localisations non précisées
- M67.90 Atteinte de la synoviale et du tendon, sans précision: Sièges multiples
- M67.91 Atteinte de la synoviale et du tendon, sans précision: Région scapulaire [clavicule, omoplate, articulation acromio-claviculaire, scapulo-humérale, sterno-claviculaire]
- M67.92 Atteinte de la synoviale et du tendon, sans précision: Bras [humérus, articulation du coude]
- M67.93 Atteinte de la synoviale et du tendon, sans précision: Avant-bras [ radius, cubitus, poignet]
- M67.94 Atteinte de la synoviale et du tendon, sans précision: Main [ doigts, carpe, métacarpe, articulations entre ces os]
- M67.95 Atteinte de la synoviale et du tendon, sans précision: Région pelvienne et cuisse [bassin, fémur, fesses, [articulation] hanche, articulation sacro-iliaque]
- M67.96 Atteinte de la synoviale et du tendon, sans précision: Jambe [péroné, tibia, articulation du genou]
- M67.97 Atteinte de la synoviale et du tendon, sans précision: Cheville et pied [tarse, métatarse, orteils, articulation de la cheville, autres articulations du pied]
- M67.98 Atteinte de la synoviale et du tendon, sans précision: Autres [cou, tête, côtes, tronc, crâne, colonne vertébrale]
- M67.99 Atteinte de la synoviale et du tendon, sans précision: Localisations non précisées
- M68.00 Synovite et ténosynovite au cours de maladies bactériennes classées ailleurs: Sièges multiples
- M68.01 Synovite et ténosynovite au cours de maladies bactériennes classées ailleurs: Région scapulaire [clavicule, omoplate, articulation acromio-claviculaire, scapulo-humérale, sterno-claviculaire]
- M68.02 Synovite et ténosynovite au cours de maladies bactériennes classées ailleurs: Bras [humérus, articulation du coude]
- M68.03 Synovite et ténosynovite au cours de maladies bactériennes classées ailleurs: Avant-bras [ radius, cubitus, poignet]
- M68.04 Synovite et ténosynovite au cours de maladies bactériennes classées ailleurs: Main [ doigts, carpe, métacarpe, articulations entre ces os]
- M68.05 Synovite et ténosynovite au cours de maladies bactériennes classées ailleurs: Région pelvienne et cuisse [bassin, fémur, fesses, [articulation] hanche, articulation sacro-iliaque]
- M68.06 Synovite et ténosynovite au cours de maladies bactériennes classées ailleurs: Jambe [péroné, tibia, articulation du genou]
- M68.07 Synovite et ténosynovite au cours de maladies bactériennes classées ailleurs: Cheville et pied [tarse, métatarse, orteils, articulation de la cheville, autres articulations du pied]
- M68.08 Synovite et ténosynovite au cours de maladies bactériennes classées ailleurs: Autres [cou, tête, côtes, tronc, crâne, colonne vertébrale]
- M68.09 Synovite et ténosynovite au cours de maladies bactériennes classées ailleurs: Localisations non précisées
- M68.80 Autres atteintes de la synoviale et du tendon au cours de maladies classées ailleurs: Sièges multiples
- M68.81 Autres atteintes de la synoviale et du tendon au cours de maladies classées ailleurs: Région scapulaire [clavicule, omoplate, articulation acromio-claviculaire, scapulo-humérale, sterno-claviculaire]
- M68.82 Autres atteintes de la synoviale et du tendon au cours de maladies classées ailleurs: Bras [humérus, articulation du coude]



- M68.83 Autres atteintes de la synoviale et du tendon au cours de maladies classées ailleurs: Avant-bras [ radius, cubitus, poignet]
- M68.84 Autres atteintes de la synoviale et du tendon au cours de maladies classées ailleurs: Main [ doigts, carpe, métacarpe, articulations entre ces os]
- M68.85 Autres atteintes de la synoviale et du tendon au cours de maladies classées ailleurs: Région pelvienne et cuisse [bassin, fémur, fesses, [articulation] hanche, articulation sacro-iliaque]
- M68.86 Autres atteintes de la synoviale et du tendon au cours de maladies classées ailleurs: Jambe [péroné, tibia, articulation du genou]
- M68.87 Autres atteintes de la synoviale et du tendon au cours de maladies classées ailleurs: Cheville et pied [tarse, métatarse, orteils, articulation de la cheville, autres articulations du pied]
- M68.88 Autres atteintes de la synoviale et du tendon au cours de maladies classées ailleurs: Autres [cou, tête, côtes, tronc, crâne, colonne vertébrale]
- M68.89 Autres atteintes de la synoviale et du tendon au cours de maladies classées ailleurs: Localisations non précisées
- M70.0 Ténosynovite sèche de la main et du poignet
- M70.1 Bursite de la main
- M70.2 Bursite olécrânienne
- M70.3 Autres bursites du coude
- M70.4 Bursite prépatellaire
- M70.5 Autres bursites du genou
- M70.6 Bursite trochantérienne
- M70.7 Autres bursites de la hanche
- M70.8 Autres affections des tissus mous par sollicitation excessive
- M70.9 Affection des tissus mous par sollicitation excessive, sans précision
- M71.00 Abscès des bourses séreuses: Sièges multiples
- M71.01 Abscès des bourses séreuses: Région scapulaire [clavicule, omoplate, articulation acromio-claviculaire, scapulo-humérale, sterno-claviculaire]
- M71.02 Abscès des bourses séreuses: Bras [humérus, articulation du coude]
- M71.03 Abscès des bourses séreuses: Avant-bras [ radius, cubitus, poignet]
- M71.04 Abscès des bourses séreuses: Main [ doigts, carpe, métacarpe, articulations entre ces os]
- M71.05 Abscès des bourses séreuses: Région pelvienne et cuisse [bassin, fémur, fesses, [articulation] hanche, articulation sacro-iliaque]
- M71.06 Abscès des bourses séreuses: Jambe [péroné, tibia, articulation du genou]
- M71.07 Abscès des bourses séreuses: Cheville et pied [tarse, métatarse, orteils, articulation de la cheville, autres articulations du pied]
- M71.08 Abscès des bourses séreuses: Autres [cou, tête, côtes, tronc, crâne, colonne vertébrale]
- M71.09 Abscès des bourses séreuses: Localisations non précisées
- M71.10 Autres bursites infectieuses: Sièges multiples
- M71.11 Autres bursites infectieuses: Région scapulaire [clavicule, omoplate, articulation acromio-claviculaire, scapulo-humérale, sterno-claviculaire]
- M71.12 Autres bursites infectieuses: Bras [humérus, articulation du coude]
- M71.13 Autres bursites infectieuses: Avant-bras [ radius, cubitus, poignet]
- M71.14 Autres bursites infectieuses: Main [ doigts, carpe, métacarpe, articulations entre ces os]
- M71.15 Autres bursites infectieuses: Région pelvienne et cuisse [bassin, fémur, fesses, [articulation] hanche, articulation sacro-iliaque]
- M71.16 Autres bursites infectieuses: Jambe [péroné, tibia, articulation du genou]
- M71.17 Autres bursites infectieuses: Cheville et pied [tarse, métatarse, orteils, articulation de la cheville, autres articulations du pied]
- M71.18 Autres bursites infectieuses: Autres [cou, tête, côtes, tronc, crâne, colonne vertébrale]
- M71.19 Autres bursites infectieuses: Localisations non précisées
- M71.2 Kyste synovial poplité [Baker]

- M71.30 Autres kystes des bourses séreuses: Sièges multiples
- M71.31 Autres kystes des bourses séreuses: Région scapulaire [clavicule, omoplate, articulation acromio-claviculaire, scapulo-humérale, sterno-claviculaire]
- M71.32 Autres kystes des bourses séreuses: Bras [humérus, articulation du coude]
- M71.33 Autres kystes des bourses séreuses: Avant-bras [ radius, cubitus, poignet]
- M71.34 Autres kystes des bourses séreuses: Main [ doigts, carpe, métacarpe, articulations entre ces os]
- M71.35 Autres kystes des bourses séreuses: Région pelvienne et cuisse [bassin, fémur, fesses, [articulation] hanche, articulation sacro-iliaque]
- M71.36 Autres kystes des bourses séreuses: Jambe [péroné, tibia, articulation du genou]
- M71.37 Autres kystes des bourses séreuses: Cheville et pied [tarse, métatarse, orteils, articulation de la cheville, autres articulations du pied]
- M71.38 Autres kystes des bourses séreuses: Autres [cou, tête, côtes, tronc, crâne, colonne vertébrale]
- M71.39 Autres kystes des bourses séreuses: Localisations non précisées
- M71.40 Dépôts calciques dans une bourse séreuse: Sièges multiples
- M71.42 Dépôts calciques dans une bourse séreuse: Bras [humérus, articulation du coude]
- M71.43 Dépôts calciques dans une bourse séreuse: Avant-bras [ radius, cubitus, poignet]
- M71.44 Dépôts calciques dans une bourse séreuse: Main [ doigts, carpe, métacarpe, articulations entre ces os]
- M71.45 Dépôts calciques dans une bourse séreuse: Région pelvienne et cuisse [bassin, fémur, fesses, [articulation] hanche, articulation sacro-iliaque]
- M71.46 Dépôts calciques dans une bourse séreuse: Jambe [péroné, tibia, articulation du genou]
- M71.47 Dépôts calciques dans une bourse séreuse: Cheville et pied [tarse, métatarse, orteils, articulation de la cheville, autres articulations du pied]
- M71.48 Dépôts calciques dans une bourse séreuse: Autres [cou, tête, côtes, tronc, crâne, colonne vertébrale]
- M71.49 Dépôts calciques dans une bourse séreuse: Localisations non précisées
- M71.50 Autres bursites, non classées ailleurs: Sièges multiples
- M71.52 Autres bursites, non classées ailleurs: Bras [humérus, articulation du coude]
- M71.53 Autres bursites, non classées ailleurs: Avant-bras [ radius, cubitus, poignet]
- M71.54 Autres bursites, non classées ailleurs: Main [ doigts, carpe, métacarpe, articulations entre ces os]
- M71.55 Autres bursites, non classées ailleurs: Région pelvienne et cuisse [bassin, fémur, fesses, [articulation] hanche, articulation sacro-iliaque]
- M71.56 Autres bursites, non classées ailleurs: Jambe [péroné, tibia, articulation du genou]
- M71.57 Autres bursites, non classées ailleurs: Cheville et pied [tarse, métatarse, orteils, articulation de la cheville, autres articulations du pied]
- M71.58 Autres bursites, non classées ailleurs: Autres [cou, tête, côtes, tronc, crâne, colonne vertébrale]
- M71.59 Autres bursites, non classées ailleurs: Localisations non précisées
- M71.80 Autres affections des bourses séreuses précisées: Sièges multiples
- M71.81 Autres affections des bourses séreuses précisées: Région scapulaire [clavicule, omoplate, articulation acromio-claviculaire, scapulo-humérale, sterno-claviculaire]
- M71.82 Autres affections des bourses séreuses précisées: Bras [humérus, articulation du coude]
- M71.83 Autres affections des bourses séreuses précisées: Avant-bras [ radius, cubitus, poignet]
- M71.84 Autres affections des bourses séreuses précisées: Main [ doigts, carpe, métacarpe, articulations entre ces os]
- M71.85 Autres affections des bourses séreuses précisées: Région pelvienne et cuisse [bassin, fémur, fesses, [articulation] hanche, articulation sacro-iliaque]



- M71.86 Autres affections des bourses séreuses précisées: Jambe [péroné, tibia, articulation du genou]
- M71.87 Autres affections des bourses séreuses précisées: Cheville et pied [tarse, métatarse, orteils, articulation de la cheville, autres articulations du pied]
- M71.88 Autres affections des bourses séreuses précisées: Autres [cou, tête, côtes, tronc, crâne, colonne vertébrale]
- M71.89 Autres affections des bourses séreuses précisées: Localisations non précisées
- M71.90 Affections des bourses séreuses, sans précision: Sièges multiples
- M71.91 Affections des bourses séreuses, sans précision: Région scapulaire [clavicule, omoplate, articulation acromio-claviculaire, scapulo-humérale, sterno-claviculaire]
- M71.92 Affections des bourses séreuses, sans précision: Bras [humérus, articulation du coude]
- M71.93 Affections des bourses séreuses, sans précision: Avant-bras [ radius, cubitus, poignet]
- M71.94 Affections des bourses séreuses, sans précision: Main [ doigts, carpe, métacarpe, articulations entre ces os]
- M71.95 Affections des bourses séreuses, sans précision: Région pelvienne et cuisse [bassin, fémur, fesses, [articulation] hanche, articulation sacro-iliaque]
- M71.96 Affections des bourses séreuses, sans précision: Jambe [péroné, tibia, articulation du genou]
- M71.97 Affections des bourses séreuses, sans précision: Cheville et pied [tarse, métatarse, orteils, articulation de la cheville, autres articulations du pied]
- M71.98 Affections des bourses séreuses, sans précision: Autres [cou, tête, côtes, tronc, crâne, colonne vertébrale]
- M71.99 Affections des bourses séreuses, sans précision: Localisations non précisées
- M72.0 Fibromatose de l'aponévrose palmaire [Dupuytren]
- M72.1 Coussinet des phalanges [Knuckle pads]
- M72.2 Fibromatose de l'aponévrose plantaire
- M72.40 Fibromatose pseudo-sarcomateuse: Sièges multiples
- M72.41 Fibromatose pseudo-sarcomateuse: Région scapulaire [clavicule, omoplate, articulation acromio-claviculaire, scapulo-humérale, sterno-claviculaire]
- M72.42 Fibromatose pseudo-sarcomateuse: Bras [humérus, articulation du coude]
- M72.43 Fibromatose pseudo-sarcomateuse: Avant-bras [ radius, cubitus, poignet]
- M72.44 Fibromatose pseudo-sarcomateuse: Main [ doigts, carpe, métacarpe, articulations entre ces os]
- M72.45 Fibromatose pseudo-sarcomateuse: Région pelvienne et cuisse [bassin, fémur, fesses, [articulation] hanche, articulation sacro-iliaque]
- M72.46 Fibromatose pseudo-sarcomateuse: Jambe [péroné, tibia, articulation du genou]
- M72.47 Fibromatose pseudo-sarcomateuse: Cheville et pied [tarse, métatarse, orteils, articulation de la cheville, autres articulations du pied]
- M72.48 Fibromatose pseudo-sarcomateuse: Autres [cou, tête, côtes, tronc, crâne, colonne vertébrale]
- M72.49 Fibromatose pseudo-sarcomateuse: Localisations non précisées
- M72.60 Fasciite nécrosante: Sièges multiples
- M72.61 Fasciite nécrosante: Région scapulaire [clavicule, omoplate, articulation acromio-claviculaire, scapulo-humérale, sterno-claviculaire]
- M72.62 Fasciite nécrosante: Bras [humérus, articulation du coude]
- M72.63 Fasciite nécrosante: Avant-bras [ radius, cubitus, poignet]
- M72.64 Fasciite nécrosante: Main [ doigts, carpe, métacarpe, articulations entre ces os]
- M72.65 Fasciite nécrosante: Région pelvienne et cuisse [bassin, fémur, fesses, [articulation] hanche, articulation sacro-iliaque]
- M72.66 Fasciite nécrosante: Jambe [péroné, tibia, articulation du genou]
- M72.67 Fasciite nécrosante: Cheville et pied [tarse, métatarse, orteils, articulation de la cheville, autres articulations du pied]

- M72.68 Fasciite nécrosante: Autres [cou, tête, côtes, tronc, crâne, colonne vertébrale]
- M72.69 Fasciite nécrosante: Localisations non précisées
- M72.80 Autres affections fibroblastiques: Sièges multiples
- M72.81 Autres affections fibroblastiques: Région scapulaire [clavicule, omoplate, articulation acromio-claviculaire, scapulo-humérale, sterno-claviculaire]
- M72.82 Autres affections fibroblastiques: Bras [humérus, articulation du coude]
- M72.83 Autres affections fibroblastiques: Avant-bras [ radius, cubitus, poignet]
- M72.84 Autres affections fibroblastiques: Main [ doigts, carpe, métacarpe, articulations entre ces os]
- M72.85 Autres affections fibroblastiques: Région pelvienne et cuisse [bassin, fémur, fesses, [articulation] hanche, articulation sacro-iliaque]
- M72.86 Autres affections fibroblastiques: Jambe [péroné, tibia, articulation du genou]
- M72.87 Autres affections fibroblastiques: Cheville et pied [tarse, métatarse, orteils, articulation de la cheville, autres articulations du pied]
- M72.88 Autres affections fibroblastiques: Autres [cou, tête, côtes, tronc, crâne, colonne vertébrale]
- M72.89 Autres affections fibroblastiques: Localisations non précisées
- M72.90 Affection fibroblastique, sans précision: Sièges multiples
- M72.91 Affection fibroblastique, sans précision: Région scapulaire [clavicule, omoplate, articulation acromio-claviculaire, scapulo-humérale, sterno-claviculaire]
- M72.92 Affection fibroblastique, sans précision: Bras [humérus, articulation du coude]
- M72.93 Affection fibroblastique, sans précision: Avant-bras [ radius, cubitus, poignet]
- M72.94 Affection fibroblastique, sans précision: Main [ doigts, carpe, métacarpe, articulations entre ces os]
- M72.95 Affection fibroblastique, sans précision: Région pelvienne et cuisse [bassin, fémur, fesses, [articulation] hanche, articulation sacro-iliaque]
- M72.96 Affection fibroblastique, sans précision: Jambe [péroné, tibia, articulation du genou]
- M72.97 Affection fibroblastique, sans précision: Cheville et pied [tarse, métatarse, orteils, articulation de la cheville, autres articulations du pied]
- M72.98 Affection fibroblastique, sans précision: Autres [cou, tête, côtes, tronc, crâne, colonne vertébrale]
- M72.99 Affection fibroblastique, sans précision: Localisations non précisées
- M73.00 Bursite gonococcique: Sièges multiples
- M73.01 Bursite gonococcique: Région scapulaire [clavicule, omoplate, articulation acromio-claviculaire, scapulo-humérale, sterno-claviculaire]
- M73.02 Bursite gonococcique: Bras [humérus, articulation du coude]
- M73.03 Bursite gonococcique: Avant-bras [ radius, cubitus, poignet]
- M73.04 Bursite gonococcique: Main [ doigts, carpe, métacarpe, articulations entre ces os]
- M73.05 Bursite gonococcique: Région pelvienne et cuisse [bassin, fémur, fesses, [articulation] hanche, articulation sacro-iliaque]
- M73.06 Bursite gonococcique: Jambe [péroné, tibia, articulation du genou]
- M73.07 Bursite gonococcique: Cheville et pied [tarse, métatarse, orteils, articulation de la cheville, autres articulations du pied]
- M73.08 Bursite gonococcique: Autres [cou, tête, côtes, tronc, crâne, colonne vertébrale]
- M73.09 Bursite gonococcique: Localisations non précisées
- M73.10 Bursite syphilitique: Sièges multiples
- M73.11 Bursite syphilitique: Région scapulaire [clavicule, omoplate, articulation acromio-claviculaire, scapulo-humérale, sterno-claviculaire]
- M73.12 Bursite syphilitique: Bras [humérus, articulation du coude]
- M73.13 Bursite syphilitique: Avant-bras [ radius, cubitus, poignet]
- M73.14 Bursite syphilitique: Main [ doigts, carpe, métacarpe, articulations entre ces os]
- M73.15 Bursite syphilitique: Région pelvienne et cuisse [bassin, fémur, fesses, [articulation] hanche, articulation sacro-iliaque]

- M73.16 Bursite syphilitique: Jambe [péroné, tibia, articulation du genou]
- M73.17 Bursite syphilitique: Cheville et pied [tarse, métatarse, orteils, articulation de la cheville, autres articulations du pied]
- M73.18 Bursite syphilitique: Autres [cou, tête, côtes, tronc, crâne, colonne vertébrale]
- M73.19 Bursite syphilitique: Localisations non précisées
- M73.80 Autres affections des tissus mous au cours d'autres maladies classées ailleurs: Sièges multiples
- M73.81 Autres affections des tissus mous au cours d'autres maladies classées ailleurs: Région scapulaire [clavicule, omoplate, articulation acromio-claviculaire, scapulo-humérale, sterno-claviculaire]
- M73.82 Autres affections des tissus mous au cours d'autres maladies classées ailleurs: Bras [humérus, articulation du coude]
- M73.83 Autres affections des tissus mous au cours d'autres maladies classées ailleurs: Avant-bras [ radius, cubitus, poignet]
- M73.84 Autres affections des tissus mous au cours d'autres maladies classées ailleurs: Main [ doigts, carpe, métacarpe, articulations entre ces os]
- M73.85 Autres affections des tissus mous au cours d'autres maladies classées ailleurs: Région pelvienne et cuisse [bassin, fémur, fesses, [articulation] hanche, articulation sacro-iliaque]
- M73.86 Autres affections des tissus mous au cours d'autres maladies classées ailleurs: Jambe [péroné, tibia, articulation du genou]
- M73.87 Autres affections des tissus mous au cours d'autres maladies classées ailleurs: Cheville et pied [tarse, métatarse, orteils, articulation de la cheville, autres articulations du pied]
- M73.88 Autres affections des tissus mous au cours d'autres maladies classées ailleurs: Autres [cou, tête, côtes, tronc, crâne, colonne vertébrale]
- M73.89 Autres affections des tissus mous au cours d'autres maladies classées ailleurs: Localisations non précisées
- M75.0 Capsulite rétractile de l'épaule
- M75.1 Syndrome de la coiffe des rotateurs
- M75.2 Tendinite du muscle biceps brachial
- M75.3 Tendinite calcifiante de l'épaule
- M75.4 Syndrome d'empiètement de l'épaule
- M75.5 Bursite de l'épaule
- M75.6 Lésion du labrum dans l'atteinte dégénérative de l'articulation de l'épaule
- M75.8 Autres lésions de l'épaule
- M75.9 Lésion de l'épaule, sans précision
- M76.0 Tendinite de la région fessière
- M76.1 Tendinite du psoas
- M76.2 Exostose de la crête iliaque
- M76.3 Syndrome de la bandelette de Maissiat [ilio-tibiale]
- M76.4 Bursite du ligament latéral interne du genou [Pellegrini-Stieda]
- M76.5 Tendinite rotulienne
- M76.6 Tendinite du tendon d'Achille
- M76.7 Tendinite péronière
- M76.8 Autres enthésopathies du membre inférieur, sauf le pied
- M76.9 Enthésopathie du membre inférieur, sans précision
- M77.0 Apophysite interne du coude
- M77.1 Epicondylite
- M77.2 Périarthrite du poignet
- M77.3 Exostose calcanéenne
- M77.4 Métatarsalgie
- M77.5 Autres enthésopathies du pied

- M77.8 Autres enthésopathies, non classées ailleurs
- M77.9 Enthésopathie, sans précision
- M79.00 Rhumatisme, sans précision: Sièges multiples
- M79.01 Rhumatisme, sans précision: Région scapulaire [clavicule, omoplate, articulation acromio-claviculaire, scapulo-humérale, sterno-claviculaire]
- M79.02 Rhumatisme, sans précision: Bras [humérus, articulation du coude]
- M79.03 Rhumatisme, sans précision: Avant-bras [ radius, cubitus, poignet]
- M79.04 Rhumatisme, sans précision: Main [ doigts, carpe, métacarpe, articulations entre ces os]
- M79.05 Rhumatisme, sans précision: Région pelvienne et cuisse [bassin, fémur, fesses, [articulation] hanche, articulation sacro-iliaque]
- M79.06 Rhumatisme, sans précision: Jambe [péroné, tibia, articulation du genou]
- M79.07 Rhumatisme, sans précision: Cheville et pied [tarse, métatarse, orteils, articulation de la cheville, autres articulations du pied]
- M79.08 Rhumatisme, sans précision: Autres [cou, tête, côtes, tronc, crâne, colonne vertébrale]
- M79.09 Rhumatisme, sans précision: Localisations non précisées
- M79.10 Myalgie: Sièges multiples
- M79.11 Myalgie: Région scapulaire [clavicule, omoplate, articulation acromio-claviculaire, scapulo-humérale, sterno-claviculaire]
- M79.12 Myalgie: Bras [humérus, articulation du coude]
- M79.13 Myalgie: Avant-bras [ radius, cubitus, poignet]
- M79.14 Myalgie: Main [ doigts, carpe, métacarpe, articulations entre ces os]
- M79.15 Myalgie: Région pelvienne et cuisse [bassin, fémur, fesses, [articulation] hanche, articulation sacro-iliaque]
- M79.16 Myalgie: Jambe [péroné, tibia, articulation du genou]
- M79.17 Myalgie: Cheville et pied [tarse, métatarse, orteils, articulation de la cheville, autres articulations du pied]
- M79.18 Myalgie: Autres [cou, tête, côtes, tronc, crâne, colonne vertébrale]
- M79.19 Myalgie: Localisations non précisées
- M79.46 Hypertrophie du coussinet graisseux (rotulien) [Maladie de Hoffa]: Jambe [péroné, tibia, articulation du genou]
- M79.50 Corps étranger résiduel dans un tissu mou: Sièges multiples
- M79.51 Corps étranger résiduel dans un tissu mou: Région scapulaire [clavicule, omoplate, articulation acromio-claviculaire, scapulo-humérale, sterno-claviculaire]
- M79.52 Corps étranger résiduel dans un tissu mou: Bras [humérus, articulation du coude]
- M79.53 Corps étranger résiduel dans un tissu mou: Avant-bras [ radius, cubitus, poignet]
- M79.54 Corps étranger résiduel dans un tissu mou: Main [ doigts, carpe, métacarpe, articulations entre ces os]
- M79.55 Corps étranger résiduel dans un tissu mou: Région pelvienne et cuisse [bassin, fémur, fesses, [articulation] hanche, articulation sacro-iliaque]
- M79.56 Corps étranger résiduel dans un tissu mou: Jambe [péroné, tibia, articulation du genou]
- M79.57 Corps étranger résiduel dans un tissu mou: Cheville et pied [tarse, métatarse, orteils, articulation de la cheville, autres articulations du pied]
- M79.58 Corps étranger résiduel dans un tissu mou: Autres [cou, tête, côtes, tronc, crâne, colonne vertébrale]
- M79.59 Corps étranger résiduel dans un tissu mou: Localisations non précisées
- M79.60 Douleur au niveau d'un membre: Sièges multiples
- M79.61 Douleur au niveau d'un membre: Région scapulaire [clavicule, omoplate, articulation acromio-claviculaire, scapulo-humérale, sterno-claviculaire]
- M79.62 Douleur au niveau d'un membre: Bras [humérus, articulation du coude]
- M79.63 Douleur au niveau d'un membre: Avant-bras [ radius, cubitus, poignet]

- M79.64 Douleur au niveau d'un membre: Main [ doigts, carpe, métacarpe, articulations entre ces os]
- M79.65 Douleur au niveau d'un membre: Région pelvienne et cuisse [bassin, fémur, fesses, [articulation] hanche, articulation sacro-iliaque]
- M79.66 Douleur au niveau d'un membre: Jambe [péroné, tibia, articulation du genou]
- M79.67 Douleur au niveau d'un membre: Cheville et pied [tarse, métatarse, orteils, articulation de la cheville, autres articulations du pied]
- M79.69 Douleur au niveau d'un membre: Localisations non précisées
- M79.70 Fibromyalgie: Sièges multiples
- M79.80 Autres affections précisées des tissus mous: Sièges multiples
- M79.81 Autres affections précisées des tissus mous: Région scapulaire [clavicule, omoplate, articulation acromio-claviculaire, scapulo-humérale, sterno-claviculaire]
- M79.82 Autres affections précisées des tissus mous: Bras [humérus, articulation du coude]
- M79.83 Autres affections précisées des tissus mous: Avant-bras [ radius, cubitus, poignet]
- M79.84 Autres affections précisées des tissus mous: Main [ doigts, carpe, métacarpe, articulations entre ces os]
- M79.85 Autres affections précisées des tissus mous: Région pelvienne et cuisse [bassin, fémur, fesses, [articulation] hanche, articulation sacro-iliaque]
- M79.86 Autres affections précisées des tissus mous: Jambe [péroné, tibia, articulation du genou]
- M79.87 Autres affections précisées des tissus mous: Cheville et pied [tarse, métatarse, orteils, articulation de la cheville, autres articulations du pied]
- M79.88 Autres affections précisées des tissus mous: Autres [cou, tête, côtes, tronc, crâne, colonne vertébrale]
- M79.89 Autres affections précisées des tissus mous: Localisations non précisées
- M79.90 Affection des tissus mous, sans précision: Sièges multiples
- M79.91 Affection des tissus mous, sans précision: Région scapulaire [clavicule, omoplate, articulation acromio-claviculaire, scapulo-humérale, sterno-claviculaire]
- M79.92 Affection des tissus mous, sans précision: Bras [humérus, articulation du coude]
- M79.93 Affection des tissus mous, sans précision: Avant-bras [ radius, cubitus, poignet]
- M79.94 Affection des tissus mous, sans précision: Main [ doigts, carpe, métacarpe, articulations entre ces os]
- M79.95 Affection des tissus mous, sans précision: Région pelvienne et cuisse [bassin, fémur, fesses, [articulation] hanche, articulation sacro-iliaque]
- M79.96 Affection des tissus mous, sans précision: Jambe [péroné, tibia, articulation du genou]
- M79.97 Affection des tissus mous, sans précision: Cheville et pied [tarse, métatarse, orteils, articulation de la cheville, autres articulations du pied]
- M79.98 Affection des tissus mous, sans précision: Autres [cou, tête, côtes, tronc, crâne, colonne vertébrale]
- M79.99 Affection des tissus mous, sans précision: Localisations non précisées
- M80.00 Ostéoporose post-ménopausique avec fracture pathologique: Sièges multiples
- M80.01 Ostéoporose post-ménopausique avec fracture pathologique: Région scapulaire [clavicule, omoplate, articulation acromio-claviculaire, scapulo-humérale, sterno-claviculaire]
- M80.02 Ostéoporose post-ménopausique avec fracture pathologique: Bras [humérus, articulation du coude]
- M80.03 Ostéoporose post-ménopausique avec fracture pathologique: Avant-bras [ radius, cubitus, poignet]
- M80.04 Ostéoporose post-ménopausique avec fracture pathologique: Main [ doigts, carpe, métacarpe, articulations entre ces os]
- M80.05 Ostéoporose post-ménopausique avec fracture pathologique: Région pelvienne et cuisse [bassin, fémur, fesses, [articulation] hanche, articulation sacro-iliaque]

- M80.06 Ostéoporose post-ménopausique avec fracture pathologique: Jambe [péroné, tibia, articulation du genou]
- M80.07 Ostéoporose post-ménopausique avec fracture pathologique: Cheville et pied [tarse, métatarse, orteils, articulation de la cheville, autres articulations du pied]
- M80.08 Ostéoporose post-ménopausique avec fracture pathologique: Autres [cou, tête, côtes, tronc, crâne, colonne vertébrale]
- M80.09 Ostéoporose post-ménopausique avec fracture pathologique: Localisations non précisées
- M80.10 Ostéoporose après ovariectomie avec fracture pathologique: Sièges multiples
- M80.11 Ostéoporose après ovariectomie avec fracture pathologique: Région scapulaire [clavicule, omoplate, articulation acromio-claviculaire, scapulo-humérale, sterno-claviculaire]
- M80.12 Ostéoporose après ovariectomie avec fracture pathologique: Bras [humérus, articulation du coude]
- M80.13 Ostéoporose après ovariectomie avec fracture pathologique: Avant-bras [ radius, cubitus, poignet]
- M80.14 Ostéoporose après ovariectomie avec fracture pathologique: Main [ doigts, carpe, métacarpe, articulations entre ces os]
- M80.15 Ostéoporose après ovariectomie avec fracture pathologique: Région pelvienne et cuisse [bassin, fémur, fesses, [articulation] hanche, articulation sacro-iliaque]
- M80.16 Ostéoporose après ovariectomie avec fracture pathologique: Jambe [péroné, tibia, articulation du genou]
- M80.17 Ostéoporose après ovariectomie avec fracture pathologique: Cheville et pied [tarse, métatarse, orteils, articulation de la cheville, autres articulations du pied]
- M80.18 Ostéoporose après ovariectomie avec fracture pathologique: Autres [cou, tête, côtes, tronc, crâne, colonne vertébrale]
- M80.19 Ostéoporose après ovariectomie avec fracture pathologique: Localisations non précisées
- M80.20 Ostéoporose d'inactivité avec fracture pathologique: Sièges multiples
- M80.21 Ostéoporose d'inactivité avec fracture pathologique: Région scapulaire [clavicule, omoplate, articulation acromio-claviculaire, scapulo-humérale, sterno-claviculaire]
- M80.22 Ostéoporose d'inactivité avec fracture pathologique: Bras [humérus, articulation du coude]
- M80.23 Ostéoporose d'inactivité avec fracture pathologique: Avant-bras [ radius, cubitus, poignet]
- M80.24 Ostéoporose d'inactivité avec fracture pathologique: Main [ doigts, carpe, métacarpe, articulations entre ces os]
- M80.25 Ostéoporose d'inactivité avec fracture pathologique: Région pelvienne et cuisse [bassin, fémur, fesses, [articulation] hanche, articulation sacro-iliaque]
- M80.26 Ostéoporose d'inactivité avec fracture pathologique: Jambe [péroné, tibia, articulation du genou]
- M80.27 Ostéoporose d'inactivité avec fracture pathologique: Cheville et pied [tarse, métatarse, orteils, articulation de la cheville, autres articulations du pied]
- M80.28 Ostéoporose d'inactivité avec fracture pathologique: Autres [cou, tête, côtes, tronc, crâne, colonne vertébrale]
- M80.29 Ostéoporose d'inactivité avec fracture pathologique: Localisations non précisées
- M80.30 Ostéoporose consécutive à une malabsorption post-chirurgicale avec fracture pathologique: Sièges multiples
- M80.31 Ostéoporose consécutive à une malabsorption post-chirurgicale avec fracture pathologique: Région scapulaire [clavicule, omoplate, articulation acromio-claviculaire, scapulo-humérale, sterno-claviculaire]
- M80.32 Ostéoporose consécutive à une malabsorption post-chirurgicale avec fracture pathologique: Bras [humérus, articulation du coude]
- M80.33 Ostéoporose consécutive à une malabsorption post-chirurgicale avec fracture pathologique: Avant-bras [ radius, cubitus, poignet]



- M80.34 Ostéoporose consécutive à une malabsorption post-chirurgicale avec fracture pathologique: Main [ doigts, carpe, métacarpe, articulations entre ces os]
- M80.35 Ostéoporose consécutive à une malabsorption post-chirurgicale avec fracture pathologique: Région pelvienne et cuisse [bassin, fémur, fesses, [articulation] hanche, articulation sacro-iliaque]
- M80.36 Ostéoporose consécutive à une malabsorption post-chirurgicale avec fracture pathologique: Jambe [péroné, tibia, articulation du genou]
- M80.37 Ostéoporose consécutive à une malabsorption post-chirurgicale avec fracture pathologique: Cheville et pied [tarse, métatarse, orteils, articulation de la cheville, autres articulations du pied]
- M80.38 Ostéoporose consécutive à une malabsorption post-chirurgicale avec fracture pathologique: Autres [cou, tête, côtes, tronc, crâne, colonne vertébrale]
- M80.39 Ostéoporose consécutive à une malabsorption post-chirurgicale avec fracture pathologique: Localisations non précisées
- M80.40 Ostéoporose médicamenteuse avec fracture pathologique: Sièges multiples
- M80.41 Ostéoporose médicamenteuse avec fracture pathologique: Région scapulaire [clavicule, omoplate, articulation acromio-claviculaire, scapulo-humérale, sterno-claviculaire]
- M80.42 Ostéoporose médicamenteuse avec fracture pathologique: Bras [humérus, articulation du coude]
- M80.43 Ostéoporose médicamenteuse avec fracture pathologique: Avant-bras [ radius, cubitus, poignet]
- M80.44 Ostéoporose médicamenteuse avec fracture pathologique: Main [ doigts, carpe, métacarpe, articulations entre ces os]
- M80.45 Ostéoporose médicamenteuse avec fracture pathologique: Région pelvienne et cuisse [bassin, fémur, fesses, [articulation] hanche, articulation sacro-iliaque]
- M80.46 Ostéoporose médicamenteuse avec fracture pathologique: Jambe [péroné, tibia, articulation du genou]
- M80.47 Ostéoporose médicamenteuse avec fracture pathologique: Cheville et pied [tarse, métatarse, orteils, articulation de la cheville, autres articulations du pied]
- M80.48 Ostéoporose médicamenteuse avec fracture pathologique: Autres [cou, tête, côtes, tronc, crâne, colonne vertébrale]
- M80.49 Ostéoporose médicamenteuse avec fracture pathologique: Localisations non précisées
- M80.50 Ostéoporose idiopathique avec fracture pathologique: Sièges multiples
- M80.51 Ostéoporose idiopathique avec fracture pathologique: Région scapulaire [clavicule, omoplate, articulation acromio-claviculaire, scapulo-humérale, sterno-claviculaire]
- M80.52 Ostéoporose idiopathique avec fracture pathologique: Bras [humérus, articulation du coude]
- M80.53 Ostéoporose idiopathique avec fracture pathologique: Avant-bras [ radius, cubitus, poignet]
- M80.54 Ostéoporose idiopathique avec fracture pathologique: Main [ doigts, carpe, métacarpe, articulations entre ces os]
- M80.55 Ostéoporose idiopathique avec fracture pathologique: Région pelvienne et cuisse [bassin, fémur, fesses, [articulation] hanche, articulation sacro-iliaque]
- M80.56 Ostéoporose idiopathique avec fracture pathologique: Jambe [péroné, tibia, articulation du genou]
- M80.57 Ostéoporose idiopathique avec fracture pathologique: Cheville et pied [tarse, métatarse, orteils, articulation de la cheville, autres articulations du pied]
- M80.58 Ostéoporose idiopathique avec fracture pathologique: Autres [cou, tête, côtes, tronc, crâne, colonne vertébrale]
- M80.59 Ostéoporose idiopathique avec fracture pathologique: Localisations non précisées
- M80.80 Autres ostéoporoses avec fracture pathologique: Sièges multiples
- M80.81 Autres ostéoporoses avec fracture pathologique: Région scapulaire [clavicule, omoplate, articulation acromio-claviculaire, scapulo-humérale, sterno-claviculaire]
- M80.82 Autres ostéoporoses avec fracture pathologique: Bras [humérus, articulation du coude]

- M80.83 Autres ostéoporoses avec fracture pathologique: Avant-bras [ radius, cubitus, poignet]
- M80.84 Autres ostéoporoses avec fracture pathologique: Main [ doigts, carpe, métacarpe, articulations entre ces os]
- M80.85 Autres ostéoporoses avec fracture pathologique: Région pelvienne et cuisse [bassin, fémur, fesses, [articulation] hanche, articulation sacro-iliaque]
- M80.86 Autres ostéoporoses avec fracture pathologique: Jambe [péroné, tibia, articulation du genou]
- M80.87 Autres ostéoporoses avec fracture pathologique: Cheville et pied [tarse, métatarse, orteils, articulation de la cheville, autres articulations du pied]
- M80.88 Autres ostéoporoses avec fracture pathologique: Autres [cou, tête, côtes, tronc, crâne, colonne vertébrale]
- M80.89 Autres ostéoporoses avec fracture pathologique: Localisations non précisées
- M80.90 Ostéoporose avec fracture pathologique, sans précision: Sièges multiples
- M80.91 Ostéoporose avec fracture pathologique, sans précision: Région scapulaire [clavicule, omoplate, articulation acromio-claviculaire, scapulo-humérale, sterno-claviculaire]
- M80.92 Ostéoporose avec fracture pathologique, sans précision: Bras [humérus, articulation du coude]
- M80.93 Ostéoporose avec fracture pathologique, sans précision: Avant-bras [ radius, cubitus, poignet]
- M80.94 Ostéoporose avec fracture pathologique, sans précision: Main [ doigts, carpe, métacarpe, articulations entre ces os]
- M80.95 Ostéoporose avec fracture pathologique, sans précision: Région pelvienne et cuisse [bassin, fémur, fesses, [articulation] hanche, articulation sacro-iliaque]
- M80.96 Ostéoporose avec fracture pathologique, sans précision: Jambe [péroné, tibia, articulation du genou]
- M80.97 Ostéoporose avec fracture pathologique, sans précision: Cheville et pied [tarse, métatarse, orteils, articulation de la cheville, autres articulations du pied]
- M80.98 Ostéoporose avec fracture pathologique, sans précision: Autres [cou, tête, côtes, tronc, crâne, colonne vertébrale]
- M80.99 Ostéoporose avec fracture pathologique, sans précision: Localisations non précisées
- M81.00 Ostéoporose post-ménopausique: Sièges multiples
- M81.01 Ostéoporose post-ménopausique: Région scapulaire [clavicule, omoplate, articulation acromio-claviculaire, scapulo-humérale, sterno-claviculaire]
- M81.02 Ostéoporose post-ménopausique: Bras [humérus, articulation du coude]
- M81.03 Ostéoporose post-ménopausique: Avant-bras [ radius, cubitus, poignet]
- M81.04 Ostéoporose post-ménopausique: Main [ doigts, carpe, métacarpe, articulations entre ces os]
- M81.05 Ostéoporose post-ménopausique: Région pelvienne et cuisse [bassin, fémur, fesses, [articulation] hanche, articulation sacro-iliaque]
- M81.06 Ostéoporose post-ménopausique: Jambe [péroné, tibia, articulation du genou]
- M81.07 Ostéoporose post-ménopausique: Cheville et pied [tarse, métatarse, orteils, articulation de la cheville, autres articulations du pied]
- M81.08 Ostéoporose post-ménopausique: Autres [cou, tête, côtes, tronc, crâne, colonne vertébrale]
- M81.09 Ostéoporose post-ménopausique: Localisations non précisées
- M81.10 Ostéoporose après ovariectomie: Sièges multiples
- M81.11 Ostéoporose après ovariectomie: Région scapulaire [clavicule, omoplate, articulation acromio-claviculaire, scapulo-humérale, sterno-claviculaire]
- M81.12 Ostéoporose après ovariectomie: Bras [humérus, articulation du coude]
- M81.13 Ostéoporose après ovariectomie: Avant-bras [ radius, cubitus, poignet]
- M81.14 Ostéoporose après ovariectomie: Main [ doigts, carpe, métacarpe, articulations entre ces os]



- M81.15 Ostéoporose après ovariectomie: Région pelvienne et cuisse [bassin, fémur, fesses, [articulation] hanche, articulation sacro-iliaque]
- M81.16 Ostéoporose après ovariectomie: Jambe [péroné, tibia, articulation du genou]
- M81.17 Ostéoporose après ovariectomie: Cheville et pied [tarse, métatarse, orteils, articulation de la cheville, autres articulations du pied]
- M81.18 Ostéoporose après ovariectomie: Autres [cou, tête, côtes, tronc, crâne, colonne vertébrale]
- M81.19 Ostéoporose après ovariectomie: Localisations non précisées
- M81.20 Ostéoporose d'inactivité: Sièges multiples
- M81.21 Ostéoporose d'inactivité: Région scapulaire [clavicule, omoplate, articulation acromio-claviculaire, scapulo-humérale, sterno-claviculaire]
- M81.22 Ostéoporose d'inactivité: Bras [humérus, articulation du coude]
- M81.23 Ostéoporose d'inactivité: Avant-bras [ radius, cubitus, poignet]
- M81.24 Ostéoporose d'inactivité: Main [ doigts, carpe, métacarpe, articulations entre ces os]
- M81.25 Ostéoporose d'inactivité: Région pelvienne et cuisse [bassin, fémur, fesses, [articulation] hanche, articulation sacro-iliaque]
- M81.26 Ostéoporose d'inactivité: Jambe [péroné, tibia, articulation du genou]
- M81.27 Ostéoporose d'inactivité: Cheville et pied [tarse, métatarse, orteils, articulation de la cheville, autres articulations du pied]
- M81.28 Ostéoporose d'inactivité: Autres [cou, tête, côtes, tronc, crâne, colonne vertébrale]
- M81.29 Ostéoporose d'inactivité: Localisations non précisées
- M81.30 Ostéoporose consécutive à une malabsorption post-chirurgicale: Sièges multiples
- M81.31 Ostéoporose consécutive à une malabsorption post-chirurgicale: Région scapulaire [clavicule, omoplate, articulation acromio-claviculaire, scapulo-humérale, sterno-claviculaire]
- M81.32 Ostéoporose consécutive à une malabsorption post-chirurgicale: Bras [humérus, articulation du coude]
- M81.33 Ostéoporose consécutive à une malabsorption post-chirurgicale: Avant-bras [ radius, cubitus, poignet]
- M81.34 Ostéoporose consécutive à une malabsorption post-chirurgicale: Main [ doigts, carpe, métacarpe, articulations entre ces os]
- M81.35 Ostéoporose consécutive à une malabsorption post-chirurgicale: Région pelvienne et cuisse [bassin, fémur, fesses, [articulation] hanche, articulation sacro-iliaque]
- M81.36 Ostéoporose consécutive à une malabsorption post-chirurgicale: Jambe [péroné, tibia, articulation du genou]
- M81.37 Ostéoporose consécutive à une malabsorption post-chirurgicale: Cheville et pied [tarse, métatarse, orteils, articulation de la cheville, autres articulations du pied]
- M81.38 Ostéoporose consécutive à une malabsorption post-chirurgicale: Autres [cou, tête, côtes, tronc, crâne, colonne vertébrale]
- M81.39 Ostéoporose consécutive à une malabsorption post-chirurgicale: Localisations non précisées
- M81.40 Ostéoporose médicamenteuse: Sièges multiples
- M81.41 Ostéoporose médicamenteuse: Région scapulaire [clavicule, omoplate, articulation acromio-claviculaire, scapulo-humérale, sterno-claviculaire]
- M81.42 Ostéoporose médicamenteuse: Bras [humérus, articulation du coude]
- M81.43 Ostéoporose médicamenteuse: Avant-bras [ radius, cubitus, poignet]
- M81.44 Ostéoporose médicamenteuse: Main [ doigts, carpe, métacarpe, articulations entre ces os]
- M81.45 Ostéoporose médicamenteuse: Région pelvienne et cuisse [bassin, fémur, fesses, [articulation] hanche, articulation sacro-iliaque]
- M81.46 Ostéoporose médicamenteuse: Jambe [péroné, tibia, articulation du genou]
- M81.47 Ostéoporose médicamenteuse: Cheville et pied [tarse, métatarse, orteils, articulation de la cheville, autres articulations du pied]
- M81.48 Ostéoporose médicamenteuse: Autres [cou, tête, côtes, tronc, crâne, colonne vertébrale]

- M81.49 Ostéoporose médicamenteuse: Localisations non précisées
- M81.50 Ostéoporose idiopathique: Sièges multiples
- M81.51 Ostéoporose idiopathique: Région scapulaire [clavicule, omoplate, articulation acromio-claviculaire, scapulo-humérale, sterno-claviculaire]
- M81.52 Ostéoporose idiopathique: Bras [humérus, articulation du coude]
- M81.53 Ostéoporose idiopathique: Avant-bras [ radius, cubitus, poignet]
- M81.54 Ostéoporose idiopathique: Main [ doigts, carpe, métacarpe, articulations entre ces os]
- M81.55 Ostéoporose idiopathique: Région pelvienne et cuisse [bassin, fémur, fesses, [articulation] hanche, articulation sacro-iliaque]
- M81.56 Ostéoporose idiopathique: Jambe [péroné, tibia, articulation du genou]
- M81.57 Ostéoporose idiopathique: Cheville et pied [tarse, métatarse, orteils, articulation de la cheville, autres articulations du pied]
- M81.58 Ostéoporose idiopathique: Autres [cou, tête, côtes, tronc, crâne, colonne vertébrale]
- M81.59 Ostéoporose idiopathique: Localisations non précisées
- M81.60 Ostéoporose localisée [Lequesne]: Sièges multiples
- M81.65 Ostéoporose localisée [Lequesne]: Région pelvienne et cuisse [bassin, fémur, fesses, [articulation] hanche, articulation sacro-iliaque]
- M81.66 Ostéoporose localisée [Lequesne]: Jambe [péroné, tibia, articulation du genou]
- M81.67 Ostéoporose localisée [Lequesne]: Cheville et pied [tarse, métatarse, orteils, articulation de la cheville, autres articulations du pied]
- M81.69 Ostéoporose localisée [Lequesne]: Localisations non précisées
- M81.80 Autres ostéoporoses: Sièges multiples
- M81.81 Autres ostéoporoses: Région scapulaire [clavicule, omoplate, articulation acromio-claviculaire, scapulo-humérale, sterno-claviculaire]
- M81.82 Autres ostéoporoses: Bras [humérus, articulation du coude]
- M81.83 Autres ostéoporoses: Avant-bras [ radius, cubitus, poignet]
- M81.84 Autres ostéoporoses: Main [ doigts, carpe, métacarpe, articulations entre ces os]
- M81.85 Autres ostéoporoses: Région pelvienne et cuisse [bassin, fémur, fesses, [articulation] hanche, articulation sacro-iliaque]
- M81.86 Autres ostéoporoses: Jambe [péroné, tibia, articulation du genou]
- M81.87 Autres ostéoporoses: Cheville et pied [tarse, métatarse, orteils, articulation de la cheville, autres articulations du pied]
- M81.88 Autres ostéoporoses: Autres [cou, tête, côtes, tronc, crâne, colonne vertébrale]
- M81.89 Autres ostéoporoses: Localisations non précisées
- M81.90 Ostéoporose, sans précision: Sièges multiples
- M81.91 Ostéoporose, sans précision: Région scapulaire [clavicule, omoplate, articulation acromio-claviculaire, scapulo-humérale, sterno-claviculaire]
- M81.92 Ostéoporose, sans précision: Bras [humérus, articulation du coude]
- M81.93 Ostéoporose, sans précision: Avant-bras [ radius, cubitus, poignet]
- M81.94 Ostéoporose, sans précision: Main [ doigts, carpe, métacarpe, articulations entre ces os]
- M81.95 Ostéoporose, sans précision: Région pelvienne et cuisse [bassin, fémur, fesses, [articulation] hanche, articulation sacro-iliaque]
- M81.96 Ostéoporose, sans précision: Jambe [péroné, tibia, articulation du genou]
- M81.97 Ostéoporose, sans précision: Cheville et pied [tarse, métatarse, orteils, articulation de la cheville, autres articulations du pied]
- M81.98 Ostéoporose, sans précision: Autres [cou, tête, côtes, tronc, crâne, colonne vertébrale]
- M81.99 Ostéoporose, sans précision: Localisations non précisées
- M82.00 Ostéoporose au cours de myéломatose multiple: Sièges multiples
- M82.01 Ostéoporose au cours de myéломatose multiple: Région scapulaire [clavicule, omoplate, articulation acromio-claviculaire, scapulo-humérale, sterno-claviculaire]
- M82.02 Ostéoporose au cours de myéломatose multiple: Bras [humérus, articulation du coude]

- M82.03 Ostéoporose au cours de myéломatose multiple: Avant-bras [ radius, cubitus, poignet]
- M82.04 Ostéoporose au cours de myéломatose multiple: Main [ doigts, carpe, métacarpe, articulations entre ces os]
- M82.05 Ostéoporose au cours de myéломatose multiple: Région pelvienne et cuisse [bassin, fémur, fesses, [articulation] hanche, articulation sacro-iliaque]
- M82.06 Ostéoporose au cours de myéломatose multiple: Jambe [péroné, tibia, articulation du genou]
- M82.07 Ostéoporose au cours de myéломatose multiple: Cheville et pied [tarse, métatarse, orteils, articulation de la cheville, autres articulations du pied]
- M82.08 Ostéoporose au cours de myéломatose multiple: Autres [cou, tête, côtes, tronc, crâne, colonne vertébrale]
- M82.09 Ostéoporose au cours de myéломatose multiple: Localisations non précisées
- M82.10 Ostéoporose au cours de maladies endocriniennes: Sièges multiples
- M82.11 Ostéoporose au cours de maladies endocriniennes: Région scapulaire [clavicule, omoplate, articulation acromio-claviculaire, scapulo-humérale, sterno-claviculaire]
- M82.12 Ostéoporose au cours de maladies endocriniennes: Bras [humérus, articulation du coude]
- M82.13 Ostéoporose au cours de maladies endocriniennes: Avant-bras [ radius, cubitus, poignet]
- M82.14 Ostéoporose au cours de maladies endocriniennes: Main [ doigts, carpe, métacarpe, articulations entre ces os]
- M82.15 Ostéoporose au cours de maladies endocriniennes: Région pelvienne et cuisse [bassin, fémur, fesses, [articulation] hanche, articulation sacro-iliaque]
- M82.16 Ostéoporose au cours de maladies endocriniennes: Jambe [péroné, tibia, articulation du genou]
- M82.17 Ostéoporose au cours de maladies endocriniennes: Cheville et pied [tarse, métatarse, orteils, articulation de la cheville, autres articulations du pied]
- M82.18 Ostéoporose au cours de maladies endocriniennes: Autres [cou, tête, côtes, tronc, crâne, colonne vertébrale]
- M82.19 Ostéoporose au cours de maladies endocriniennes: Localisations non précisées
- M82.80 Ostéoporose au cours d'autres maladies classées ailleurs: Sièges multiples
- M82.81 Ostéoporose au cours d'autres maladies classées ailleurs: Région scapulaire [clavicule, omoplate, articulation acromio-claviculaire, scapulo-humérale, sterno-claviculaire]
- M82.82 Ostéoporose au cours d'autres maladies classées ailleurs: Bras [humérus, articulation du coude]
- M82.83 Ostéoporose au cours d'autres maladies classées ailleurs: Avant-bras [ radius, cubitus, poignet]
- M82.84 Ostéoporose au cours d'autres maladies classées ailleurs: Main [ doigts, carpe, métacarpe, articulations entre ces os]
- M82.85 Ostéoporose au cours d'autres maladies classées ailleurs: Région pelvienne et cuisse [bassin, fémur, fesses, [articulation] hanche, articulation sacro-iliaque]
- M82.86 Ostéoporose au cours d'autres maladies classées ailleurs: Jambe [péroné, tibia, articulation du genou]
- M82.87 Ostéoporose au cours d'autres maladies classées ailleurs: Cheville et pied [tarse, métatarse, orteils, articulation de la cheville, autres articulations du pied]
- M82.88 Ostéoporose au cours d'autres maladies classées ailleurs: Autres [cou, tête, côtes, tronc, crâne, colonne vertébrale]
- M82.89 Ostéoporose au cours d'autres maladies classées ailleurs: Localisations non précisées
- M83.00 Ostéomalacie puerpérale: Sièges multiples
- M83.01 Ostéomalacie puerpérale: Région scapulaire [clavicule, omoplate, articulation acromio-claviculaire, scapulo-humérale, sterno-claviculaire]
- M83.02 Ostéomalacie puerpérale: Bras [humérus, articulation du coude]
- M83.03 Ostéomalacie puerpérale: Avant-bras [ radius, cubitus, poignet]

- M83.04 Ostéomalacie puerpérale: Main [ doigts, carpe, métacarpe, articulations entre ces os]
- M83.05 Ostéomalacie puerpérale: Région pelvienne et cuisse [bassin, fémur, fesses, [articulation] hanche, articulation sacro-iliaque]
- M83.06 Ostéomalacie puerpérale: Jambe [péroné, tibia, articulation du genou]
- M83.07 Ostéomalacie puerpérale: Cheville et pied [tarse, métatarse, orteils, articulation de la cheville, autres articulations du pied]
- M83.08 Ostéomalacie puerpérale: Autres [cou, tête, côtes, tronc, crâne, colonne vertébrale]
- M83.09 Ostéomalacie puerpérale: Localisations non précisées
- M83.10 Ostéomalacie sénile: Sièges multiples
- M83.11 Ostéomalacie sénile: Région scapulaire [clavicule, omoplate, articulation acromio-claviculaire, scapulo-humérale, sterno-claviculaire]
- M83.12 Ostéomalacie sénile: Bras [humérus, articulation du coude]
- M83.13 Ostéomalacie sénile: Avant-bras [ radius, cubitus, poignet]
- M83.14 Ostéomalacie sénile: Main [ doigts, carpe, métacarpe, articulations entre ces os]
- M83.15 Ostéomalacie sénile: Région pelvienne et cuisse [bassin, fémur, fesses, [articulation] hanche, articulation sacro-iliaque]
- M83.16 Ostéomalacie sénile: Jambe [péroné, tibia, articulation du genou]
- M83.17 Ostéomalacie sénile: Cheville et pied [tarse, métatarse, orteils, articulation de la cheville, autres articulations du pied]
- M83.18 Ostéomalacie sénile: Autres [cou, tête, côtes, tronc, crâne, colonne vertébrale]
- M83.19 Ostéomalacie sénile: Localisations non précisées
- M83.20 Ostéomalacie de l'adulte par malabsorption: Sièges multiples
- M83.21 Ostéomalacie de l'adulte par malabsorption: Région scapulaire [clavicule, omoplate, articulation acromio-claviculaire, scapulo-humérale, sterno-claviculaire]
- M83.22 Ostéomalacie de l'adulte par malabsorption: Bras [humérus, articulation du coude]
- M83.23 Ostéomalacie de l'adulte par malabsorption: Avant-bras [ radius, cubitus, poignet]
- M83.24 Ostéomalacie de l'adulte par malabsorption: Main [ doigts, carpe, métacarpe, articulations entre ces os]
- M83.25 Ostéomalacie de l'adulte par malabsorption: Région pelvienne et cuisse [bassin, fémur, fesses, [articulation] hanche, articulation sacro-iliaque]
- M83.26 Ostéomalacie de l'adulte par malabsorption: Jambe [péroné, tibia, articulation du genou]
- M83.27 Ostéomalacie de l'adulte par malabsorption: Cheville et pied [tarse, métatarse, orteils, articulation de la cheville, autres articulations du pied]
- M83.28 Ostéomalacie de l'adulte par malabsorption: Autres [cou, tête, côtes, tronc, crâne, colonne vertébrale]
- M83.29 Ostéomalacie de l'adulte par malabsorption: Localisations non précisées
- M83.30 Ostéomalacie de l'adulte due à la malnutrition: Sièges multiples
- M83.31 Ostéomalacie de l'adulte due à la malnutrition: Région scapulaire [clavicule, omoplate, articulation acromio-claviculaire, scapulo-humérale, sterno-claviculaire]
- M83.32 Ostéomalacie de l'adulte due à la malnutrition: Bras [humérus, articulation du coude]
- M83.33 Ostéomalacie de l'adulte due à la malnutrition: Avant-bras [ radius, cubitus, poignet]
- M83.34 Ostéomalacie de l'adulte due à la malnutrition: Main [ doigts, carpe, métacarpe, articulations entre ces os]
- M83.35 Ostéomalacie de l'adulte due à la malnutrition: Région pelvienne et cuisse [bassin, fémur, fesses, [articulation] hanche, articulation sacro-iliaque]
- M83.36 Ostéomalacie de l'adulte due à la malnutrition: Jambe [péroné, tibia, articulation du genou]
- M83.37 Ostéomalacie de l'adulte due à la malnutrition: Cheville et pied [tarse, métatarse, orteils, articulation de la cheville, autres articulations du pied]
- M83.38 Ostéomalacie de l'adulte due à la malnutrition: Autres [cou, tête, côtes, tronc, crâne, colonne vertébrale]
- M83.39 Ostéomalacie de l'adulte due à la malnutrition: Localisations non précisées

- M83.40 Maladie osseuse due à l'aluminium: Sièges multiples
- M83.41 Maladie osseuse due à l'aluminium: Région scapulaire [clavicule, omoplate, articulation acromio-claviculaire, scapulo-humérale, sterno-claviculaire]
- M83.42 Maladie osseuse due à l'aluminium: Bras [humérus, articulation du coude]
- M83.43 Maladie osseuse due à l'aluminium: Avant-bras [ radius, cubitus, poignet]
- M83.44 Maladie osseuse due à l'aluminium: Main [ doigts, carpe, métacarpe, articulations entre ces os]
- M83.45 Maladie osseuse due à l'aluminium: Région pelvienne et cuisse [bassin, fémur, fesses, [articulation] hanche, articulation sacro-iliaque]
- M83.46 Maladie osseuse due à l'aluminium: Jambe [péroné, tibia, articulation du genou]
- M83.47 Maladie osseuse due à l'aluminium: Cheville et pied [tarse, métatarse, orteils, articulation de la cheville, autres articulations du pied]
- M83.48 Maladie osseuse due à l'aluminium: Autres [cou, tête, côtes, tronc, crâne, colonne vertébrale]
- M83.49 Maladie osseuse due à l'aluminium: Localisations non précisées
- M83.50 Autres ostéomalacies médicamenteuses de l'adulte: Sièges multiples
- M83.51 Autres ostéomalacies médicamenteuses de l'adulte: Région scapulaire [clavicule, omoplate, articulation acromio-claviculaire, scapulo-humérale, sterno-claviculaire]
- M83.52 Autres ostéomalacies médicamenteuses de l'adulte: Bras [humérus, articulation du coude]
- M83.53 Autres ostéomalacies médicamenteuses de l'adulte: Avant-bras [ radius, cubitus, poignet]
- M83.54 Autres ostéomalacies médicamenteuses de l'adulte: Main [ doigts, carpe, métacarpe, articulations entre ces os]
- M83.55 Autres ostéomalacies médicamenteuses de l'adulte: Région pelvienne et cuisse [bassin, fémur, fesses, [articulation] hanche, articulation sacro-iliaque]
- M83.56 Autres ostéomalacies médicamenteuses de l'adulte: Jambe [péroné, tibia, articulation du genou]
- M83.57 Autres ostéomalacies médicamenteuses de l'adulte: Cheville et pied [tarse, métatarse, orteils, articulation de la cheville, autres articulations du pied]
- M83.58 Autres ostéomalacies médicamenteuses de l'adulte: Autres [cou, tête, côtes, tronc, crâne, colonne vertébrale]
- M83.59 Autres ostéomalacies médicamenteuses de l'adulte: Localisations non précisées
- M83.80 Autres ostéomalacies de l'adulte: Sièges multiples
- M83.81 Autres ostéomalacies de l'adulte: Région scapulaire [clavicule, omoplate, articulation acromio-claviculaire, scapulo-humérale, sterno-claviculaire]
- M83.82 Autres ostéomalacies de l'adulte: Bras [humérus, articulation du coude]
- M83.83 Autres ostéomalacies de l'adulte: Avant-bras [ radius, cubitus, poignet]
- M83.84 Autres ostéomalacies de l'adulte: Main [ doigts, carpe, métacarpe, articulations entre ces os]
- M83.85 Autres ostéomalacies de l'adulte: Région pelvienne et cuisse [bassin, fémur, fesses, [articulation] hanche, articulation sacro-iliaque]
- M83.86 Autres ostéomalacies de l'adulte: Jambe [péroné, tibia, articulation du genou]
- M83.87 Autres ostéomalacies de l'adulte: Cheville et pied [tarse, métatarse, orteils, articulation de la cheville, autres articulations du pied]
- M83.88 Autres ostéomalacies de l'adulte: Autres [cou, tête, côtes, tronc, crâne, colonne vertébrale]
- M83.89 Autres ostéomalacies de l'adulte: Localisations non précisées
- M83.90 Ostéomalacie de l'adulte, sans précision: Sièges multiples
- M83.91 Ostéomalacie de l'adulte, sans précision: Région scapulaire [clavicule, omoplate, articulation acromio-claviculaire, scapulo-humérale, sterno-claviculaire]
- M83.92 Ostéomalacie de l'adulte, sans précision: Bras [humérus, articulation du coude]
- M83.93 Ostéomalacie de l'adulte, sans précision: Avant-bras [ radius, cubitus, poignet]

- M83.94 Ostéomalacie de l'adulte, sans précision: Main [ doigts, carpe, métacarpe, articulations entre ces os]
- M83.95 Ostéomalacie de l'adulte, sans précision: Région pelvienne et cuisse [bassin, fémur, fesses, [articulation] hanche, articulation sacro-iliaque]
- M83.96 Ostéomalacie de l'adulte, sans précision: Jambe [péroné, tibia, articulation du genou]
- M83.97 Ostéomalacie de l'adulte, sans précision: Cheville et pied [tarse, métatarse, orteils, articulation de la cheville, autres articulations du pied]
- M83.98 Ostéomalacie de l'adulte, sans précision: Autres [cou, tête, côtes, tronc, crâne, colonne vertébrale]
- M83.99 Ostéomalacie de l'adulte, sans précision: Localisations non précisées
- M84.00 Fracture mal consolidée: Sièges multiples
- M84.01 Fracture mal consolidée: Région scapulaire [clavicule, omoplate, articulation acromio-claviculaire, scapulo-humérale, sterno-claviculaire]
- M84.02 Fracture mal consolidée: Bras [humérus, articulation du coude]
- M84.03 Fracture mal consolidée: Avant-bras [ radius, cubitus, poignet]
- M84.04 Fracture mal consolidée: Main [ doigts, carpe, métacarpe, articulations entre ces os]
- M84.05 Fracture mal consolidée: Région pelvienne et cuisse [bassin, fémur, fesses, [articulation] hanche, articulation sacro-iliaque]
- M84.06 Fracture mal consolidée: Jambe [péroné, tibia, articulation du genou]
- M84.07 Fracture mal consolidée: Cheville et pied [tarse, métatarse, orteils, articulation de la cheville, autres articulations du pied]
- M84.08 Fracture mal consolidée: Autres [cou, tête, côtes, tronc, crâne, colonne vertébrale]
- M84.09 Fracture mal consolidée: Localisations non précisées
- M84.10 Fracture non consolidée [pseudarthrose]: Sièges multiples
- M84.11 Fracture non consolidée [pseudarthrose]: Région scapulaire [clavicule, omoplate, articulation acromio-claviculaire, scapulo-humérale, sterno-claviculaire]
- M84.12 Fracture non consolidée [pseudarthrose]: Bras [humérus, articulation du coude]
- M84.13 Fracture non consolidée [pseudarthrose]: Avant-bras [ radius, cubitus, poignet]
- M84.14 Fracture non consolidée [pseudarthrose]: Main [ doigts, carpe, métacarpe, articulations entre ces os]
- M84.15 Fracture non consolidée [pseudarthrose]: Région pelvienne et cuisse [bassin, fémur, fesses, [articulation] hanche, articulation sacro-iliaque]
- M84.16 Fracture non consolidée [pseudarthrose]: Jambe [péroné, tibia, articulation du genou]
- M84.17 Fracture non consolidée [pseudarthrose]: Cheville et pied [tarse, métatarse, orteils, articulation de la cheville, autres articulations du pied]
- M84.18 Fracture non consolidée [pseudarthrose]: Autres [cou, tête, côtes, tronc, crâne, colonne vertébrale]
- M84.19 Fracture non consolidée [pseudarthrose]: Localisations non précisées
- M84.20 Retard de consolidation d'une fracture: Sièges multiples
- M84.21 Retard de consolidation d'une fracture: Région scapulaire [clavicule, omoplate, articulation acromio-claviculaire, scapulo-humérale, sterno-claviculaire]
- M84.22 Retard de consolidation d'une fracture: Bras [humérus, articulation du coude]
- M84.23 Retard de consolidation d'une fracture: Avant-bras [ radius, cubitus, poignet]
- M84.24 Retard de consolidation d'une fracture: Main [ doigts, carpe, métacarpe, articulations entre ces os]
- M84.25 Retard de consolidation d'une fracture: Région pelvienne et cuisse [bassin, fémur, fesses, [articulation] hanche, articulation sacro-iliaque]
- M84.26 Retard de consolidation d'une fracture: Jambe [péroné, tibia, articulation du genou]
- M84.27 Retard de consolidation d'une fracture: Cheville et pied [tarse, métatarse, orteils, articulation de la cheville, autres articulations du pied]



- M84.28 Retard de consolidation d'une fracture: Autres [cou, tête, côtes, tronc, crâne, colonne vertébrale]
- M84.29 Retard de consolidation d'une fracture: Localisations non précisées
- M84.30 Fracture par sollicitation excessive, non classée ailleurs: Sièges multiples
- M84.31 Fracture par sollicitation excessive, non classée ailleurs: Région scapulaire [clavicule, omoplate, articulation acromio-claviculaire, scapulo-humérale, sterno-claviculaire]
- M84.32 Fracture par sollicitation excessive, non classée ailleurs: Bras [humérus, articulation du coude]
- M84.33 Fracture par sollicitation excessive, non classée ailleurs: Avant-bras [ radius, cubitus, poignet]
- M84.34 Fracture par sollicitation excessive, non classée ailleurs: Main [ doigts, carpe, métacarpe, articulations entre ces os]
- M84.35 Fracture par sollicitation excessive, non classée ailleurs: Région pelvienne et cuisse [bassin, fémur, fesses, [articulation] hanche, articulation sacro-iliaque]
- M84.36 Fracture par sollicitation excessive, non classée ailleurs: Jambe [péroné, tibia, articulation du genou]
- M84.37 Fracture par sollicitation excessive, non classée ailleurs: Cheville et pied [tarse, métatarse, orteils, articulation de la cheville, autres articulations du pied]
- M84.38 Fracture par sollicitation excessive, non classée ailleurs: Autres [cou, tête, côtes, tronc, crâne, colonne vertébrale]
- M84.39 Fracture par sollicitation excessive, non classée ailleurs: Localisations non précisées
- M84.40 Fracture pathologique, non classée ailleurs: Sièges multiples
- M84.41 Fracture pathologique, non classée ailleurs: Région scapulaire [clavicule, omoplate, articulation acromio-claviculaire, scapulo-humérale, sterno-claviculaire]
- M84.42 Fracture pathologique, non classée ailleurs: Bras [humérus, articulation du coude]
- M84.43 Fracture pathologique, non classée ailleurs: Avant-bras [ radius, cubitus, poignet]
- M84.44 Fracture pathologique, non classée ailleurs: Main [ doigts, carpe, métacarpe, articulations entre ces os]
- M84.45 Fracture pathologique, non classée ailleurs: Région pelvienne et cuisse [bassin, fémur, fesses, [articulation] hanche, articulation sacro-iliaque]
- M84.46 Fracture pathologique, non classée ailleurs: Jambe [péroné, tibia, articulation du genou]
- M84.47 Fracture pathologique, non classée ailleurs: Cheville et pied [tarse, métatarse, orteils, articulation de la cheville, autres articulations du pied]
- M84.48 Fracture pathologique, non classée ailleurs: Autres [cou, tête, côtes, tronc, crâne, colonne vertébrale]
- M84.49 Fracture pathologique, non classée ailleurs: Localisations non précisées
- M84.80 Autres anomalies de la continuité osseuse: Sièges multiples
- M84.81 Autres anomalies de la continuité osseuse: Région scapulaire [clavicule, omoplate, articulation acromio-claviculaire, scapulo-humérale, sterno-claviculaire]
- M84.82 Autres anomalies de la continuité osseuse: Bras [humérus, articulation du coude]
- M84.83 Autres anomalies de la continuité osseuse: Avant-bras [ radius, cubitus, poignet]
- M84.84 Autres anomalies de la continuité osseuse: Main [ doigts, carpe, métacarpe, articulations entre ces os]
- M84.85 Autres anomalies de la continuité osseuse: Région pelvienne et cuisse [bassin, fémur, fesses, [articulation] hanche, articulation sacro-iliaque]
- M84.86 Autres anomalies de la continuité osseuse: Jambe [péroné, tibia, articulation du genou]
- M84.87 Autres anomalies de la continuité osseuse: Cheville et pied [tarse, métatarse, orteils, articulation de la cheville, autres articulations du pied]
- M84.88 Autres anomalies de la continuité osseuse: Autres [cou, tête, côtes, tronc, crâne, colonne vertébrale]
- M84.89 Autres anomalies de la continuité osseuse: Localisations non précisées

- M84.90 Anomalie de la continuité osseuse, sans précision: Sièges multiples
- M84.91 Anomalie de la continuité osseuse, sans précision: Région scapulaire [clavicule, omoplate, articulation acromio-claviculaire, scapulo-humérale, sterno-claviculaire]
- M84.92 Anomalie de la continuité osseuse, sans précision: Bras [humérus, articulation du coude]
- M84.93 Anomalie de la continuité osseuse, sans précision: Avant-bras [ radius, cubitus, poignet]
- M84.94 Anomalie de la continuité osseuse, sans précision: Main [ doigts, carpe, métacarpe, articulations entre ces os]
- M84.95 Anomalie de la continuité osseuse, sans précision: Région pelvienne et cuisse [bassin, fémur, fesses, [articulation] hanche, articulation sacro-iliaque]
- M84.96 Anomalie de la continuité osseuse, sans précision: Jambe [péroné, tibia, articulation du genou]
- M84.97 Anomalie de la continuité osseuse, sans précision: Cheville et pied [tarse, métatarse, orteils, articulation de la cheville, autres articulations du pied]
- M84.98 Anomalie de la continuité osseuse, sans précision: Autres [cou, tête, côtes, tronc, crâne, colonne vertébrale]
- M84.99 Anomalie de la continuité osseuse, sans précision: Localisations non précisées
- M85.00 Dysplasie fibreuse (localisée): Sièges multiples
- M85.01 Dysplasie fibreuse (localisée): Région scapulaire [clavicule, omoplate, articulation acromio-claviculaire, scapulo-humérale, sterno-claviculaire]
- M85.02 Dysplasie fibreuse (localisée): Bras [humérus, articulation du coude]
- M85.03 Dysplasie fibreuse (localisée): Avant-bras [ radius, cubitus, poignet]
- M85.04 Dysplasie fibreuse (localisée): Main [ doigts, carpe, métacarpe, articulations entre ces os]
- M85.05 Dysplasie fibreuse (localisée): Région pelvienne et cuisse [bassin, fémur, fesses, [articulation] hanche, articulation sacro-iliaque]
- M85.06 Dysplasie fibreuse (localisée): Jambe [péroné, tibia, articulation du genou]
- M85.07 Dysplasie fibreuse (localisée): Cheville et pied [tarse, métatarse, orteils, articulation de la cheville, autres articulations du pied]
- M85.08 Dysplasie fibreuse (localisée): Autres [cou, tête, côtes, tronc, crâne, colonne vertébrale]
- M85.09 Dysplasie fibreuse (localisée): Localisations non précisées
- M85.10 Ostéose fluorée: Sièges multiples
- M85.11 Ostéose fluorée: Région scapulaire [clavicule, omoplate, articulation acromio-claviculaire, scapulo-humérale, sterno-claviculaire]
- M85.12 Ostéose fluorée: Bras [humérus, articulation du coude]
- M85.13 Ostéose fluorée: Avant-bras [ radius, cubitus, poignet]
- M85.14 Ostéose fluorée: Main [ doigts, carpe, métacarpe, articulations entre ces os]
- M85.15 Ostéose fluorée: Région pelvienne et cuisse [bassin, fémur, fesses, [articulation] hanche, articulation sacro-iliaque]
- M85.16 Ostéose fluorée: Jambe [péroné, tibia, articulation du genou]
- M85.17 Ostéose fluorée: Cheville et pied [tarse, métatarse, orteils, articulation de la cheville, autres articulations du pied]
- M85.18 Ostéose fluorée: Autres [cou, tête, côtes, tronc, crâne, colonne vertébrale]
- M85.19 Ostéose fluorée: Localisations non précisées
- M85.2 Hyperostose du crâne
- M85.30 Ostéite condensante: Sièges multiples
- M85.31 Ostéite condensante: Région scapulaire [clavicule, omoplate, articulation acromio-claviculaire, scapulo-humérale, sterno-claviculaire]
- M85.32 Ostéite condensante: Bras [humérus, articulation du coude]
- M85.33 Ostéite condensante: Avant-bras [ radius, cubitus, poignet]
- M85.34 Ostéite condensante: Main [ doigts, carpe, métacarpe, articulations entre ces os]
- M85.35 Ostéite condensante: Région pelvienne et cuisse [bassin, fémur, fesses, [articulation] hanche, articulation sacro-iliaque]



- M85.36 Ostéite condensante: Jambe [péroné, tibia, articulation du genou]
- M85.37 Ostéite condensante: Cheville et pied [tarse, métatarse, orteils, articulation de la cheville, autres articulations du pied]
- M85.38 Ostéite condensante: Autres [cou, tête, côtes, tronc, crâne, colonne vertébrale]
- M85.39 Ostéite condensante: Localisations non précisées
- M85.40 Kyste solitaire des os: Sièges multiples
- M85.41 Kyste solitaire des os: Région scapulaire [clavicule, omoplate, articulation acromio-claviculaire, scapulo-humérale, sterno-claviculaire]
- M85.42 Kyste solitaire des os: Bras [humérus, articulation du coude]
- M85.43 Kyste solitaire des os: Avant-bras [ radius, cubitus, poignet]
- M85.44 Kyste solitaire des os: Main [ doigts, carpe, métacarpe, articulations entre ces os]
- M85.45 Kyste solitaire des os: Région pelvienne et cuisse [bassin, fémur, fesses, [articulation] hanche, articulation sacro-iliaque]
- M85.46 Kyste solitaire des os: Jambe [péroné, tibia, articulation du genou]
- M85.47 Kyste solitaire des os: Cheville et pied [tarse, métatarse, orteils, articulation de la cheville, autres articulations du pied]
- M85.48 Kyste solitaire des os: Autres [cou, tête, côtes, tronc, crâne, colonne vertébrale]
- M85.49 Kyste solitaire des os: Localisations non précisées
- M85.50 Kyste anévrisimal des os: Sièges multiples
- M85.51 Kyste anévrisimal des os: Région scapulaire [clavicule, omoplate, articulation acromio-claviculaire, scapulo-humérale, sterno-claviculaire]
- M85.52 Kyste anévrisimal des os: Bras [humérus, articulation du coude]
- M85.53 Kyste anévrisimal des os: Avant-bras [ radius, cubitus, poignet]
- M85.54 Kyste anévrisimal des os: Main [ doigts, carpe, métacarpe, articulations entre ces os]
- M85.55 Kyste anévrisimal des os: Région pelvienne et cuisse [bassin, fémur, fesses, [articulation] hanche, articulation sacro-iliaque]
- M85.56 Kyste anévrisimal des os: Jambe [péroné, tibia, articulation du genou]
- M85.57 Kyste anévrisimal des os: Cheville et pied [tarse, métatarse, orteils, articulation de la cheville, autres articulations du pied]
- M85.58 Kyste anévrisimal des os: Autres [cou, tête, côtes, tronc, crâne, colonne vertébrale]
- M85.59 Kyste anévrisimal des os: Localisations non précisées
- M85.60 Autres kystes osseux: Sièges multiples
- M85.61 Autres kystes osseux: Région scapulaire [clavicule, omoplate, articulation acromio-claviculaire, scapulo-humérale, sterno-claviculaire]
- M85.62 Autres kystes osseux: Bras [humérus, articulation du coude]
- M85.63 Autres kystes osseux: Avant-bras [ radius, cubitus, poignet]
- M85.64 Autres kystes osseux: Main [ doigts, carpe, métacarpe, articulations entre ces os]
- M85.65 Autres kystes osseux: Région pelvienne et cuisse [bassin, fémur, fesses, [articulation] hanche, articulation sacro-iliaque]
- M85.66 Autres kystes osseux: Jambe [péroné, tibia, articulation du genou]
- M85.67 Autres kystes osseux: Cheville et pied [tarse, métatarse, orteils, articulation de la cheville, autres articulations du pied]
- M85.68 Autres kystes osseux: Autres [cou, tête, côtes, tronc, crâne, colonne vertébrale]
- M85.69 Autres kystes osseux: Localisations non précisées
- M85.80 Autres anomalies précisées de la densité et de la structure osseuses: Sièges multiples
- M85.81 Autres anomalies précisées de la densité et de la structure osseuses: Région scapulaire [clavicule, omoplate, articulation acromio-claviculaire, scapulo-humérale, sterno-claviculaire]
- M85.82 Autres anomalies précisées de la densité et de la structure osseuses: Bras [humérus, articulation du coude]

- M85.83 Autres anomalies précisées de la densité et de la structure osseuses: Avant-bras [ radius, cubitus, poignet]
- M85.84 Autres anomalies précisées de la densité et de la structure osseuses: Main [ doigts, carpe, métacarpe, articulations entre ces os]
- M85.85 Autres anomalies précisées de la densité et de la structure osseuses: Région pelvienne et cuisse [bassin, fémur, fesses, [articulation] hanche, articulation sacro-iliaque]
- M85.86 Autres anomalies précisées de la densité et de la structure osseuses: Jambe [péroné, tibia, articulation du genou]
- M85.87 Autres anomalies précisées de la densité et de la structure osseuses: Cheville et pied [tarse, métatarse, orteils, articulation de la cheville, autres articulations du pied]
- M85.88 Autres anomalies précisées de la densité et de la structure osseuses: Autres [cou, tête, côtes, tronc, crâne, colonne vertébrale]
- M85.89 Autres anomalies précisées de la densité et de la structure osseuses: Localisations non précisées
- M85.90 Anomalie de la densité et de la structure osseuses, sans précision: Sièges multiples
- M85.91 Anomalie de la densité et de la structure osseuses, sans précision: Région scapulaire [clavicule, omoplate, articulation acromio-claviculaire, scapulo-humérale, sterno-claviculaire]
- M85.92 Anomalie de la densité et de la structure osseuses, sans précision: Bras [humérus, articulation du coude]
- M85.93 Anomalie de la densité et de la structure osseuses, sans précision: Avant-bras [ radius, cubitus, poignet]
- M85.94 Anomalie de la densité et de la structure osseuses, sans précision: Main [ doigts, carpe, métacarpe, articulations entre ces os]
- M85.95 Anomalie de la densité et de la structure osseuses, sans précision: Région pelvienne et cuisse [bassin, fémur, fesses, [articulation] hanche, articulation sacro-iliaque]
- M85.96 Anomalie de la densité et de la structure osseuses, sans précision: Jambe [péroné, tibia, articulation du genou]
- M85.97 Anomalie de la densité et de la structure osseuses, sans précision: Cheville et pied [tarse, métatarse, orteils, articulation de la cheville, autres articulations du pied]
- M85.98 Anomalie de la densité et de la structure osseuses, sans précision: Autres [cou, tête, côtes, tronc, crâne, colonne vertébrale]
- M85.99 Anomalie de la densité et de la structure osseuses, sans précision: Localisations non précisées
- M86.00 Ostéomyélite hématogène aiguë: Sièges multiples
- M86.01 Ostéomyélite hématogène aiguë: Région scapulaire [clavicule, omoplate, articulation acromio-claviculaire, scapulo-humérale, sterno-claviculaire]
- M86.02 Ostéomyélite hématogène aiguë: Bras [humérus, articulation du coude]
- M86.03 Ostéomyélite hématogène aiguë: Avant-bras [ radius, cubitus, poignet]
- M86.04 Ostéomyélite hématogène aiguë: Main [ doigts, carpe, métacarpe, articulations entre ces os]
- M86.05 Ostéomyélite hématogène aiguë: Région pelvienne et cuisse [bassin, fémur, fesses, [articulation] hanche, articulation sacro-iliaque]
- M86.06 Ostéomyélite hématogène aiguë: Jambe [péroné, tibia, articulation du genou]
- M86.07 Ostéomyélite hématogène aiguë: Cheville et pied [tarse, métatarse, orteils, articulation de la cheville, autres articulations du pied]
- M86.08 Ostéomyélite hématogène aiguë: Autres [cou, tête, côtes, tronc, crâne, colonne vertébrale]
- M86.09 Ostéomyélite hématogène aiguë: Localisations non précisées
- M86.10 Autres ostéomyélites aiguës: Sièges multiples
- M86.11 Autres ostéomyélites aiguës: Région scapulaire [clavicule, omoplate, articulation acromio-claviculaire, scapulo-humérale, sterno-claviculaire]
- M86.12 Autres ostéomyélites aiguës: Bras [humérus, articulation du coude]

- M86.13 Autres ostéomyélites aiguës: Avant-bras [ radius, cubitus, poignet]
- M86.14 Autres ostéomyélites aiguës: Main [ doigts, carpe, métacarpe, articulations entre ces os]
- M86.15 Autres ostéomyélites aiguës: Région pelvienne et cuisse [bassin, fémur, fesses, [articulation] hanche, articulation sacro-iliaque]
- M86.16 Autres ostéomyélites aiguës: Jambe [péroné, tibia, articulation du genou]
- M86.17 Autres ostéomyélites aiguës: Cheville et pied [tarse, métatarse, orteils, articulation de la cheville, autres articulations du pied]
- M86.18 Autres ostéomyélites aiguës: Autres [cou, tête, côtes, tronc, crâne, colonne vertébrale]
- M86.19 Autres ostéomyélites aiguës: Localisations non précisées
- M86.20 Ostéomyélite subaiguë: Sièges multiples
- M86.21 Ostéomyélite subaiguë: Région scapulaire [clavicule, omoplate, articulation acromio-claviculaire, scapulo-humérale, sterno-claviculaire]
- M86.22 Ostéomyélite subaiguë: Bras [humérus, articulation du coude]
- M86.23 Ostéomyélite subaiguë: Avant-bras [ radius, cubitus, poignet]
- M86.24 Ostéomyélite subaiguë: Main [ doigts, carpe, métacarpe, articulations entre ces os]
- M86.25 Ostéomyélite subaiguë: Région pelvienne et cuisse [bassin, fémur, fesses, [articulation] hanche, articulation sacro-iliaque]
- M86.26 Ostéomyélite subaiguë: Jambe [péroné, tibia, articulation du genou]
- M86.27 Ostéomyélite subaiguë: Cheville et pied [tarse, métatarse, orteils, articulation de la cheville, autres articulations du pied]
- M86.28 Ostéomyélite subaiguë: Autres [cou, tête, côtes, tronc, crâne, colonne vertébrale]
- M86.29 Ostéomyélite subaiguë: Localisations non précisées
- M86.30 Ostéomyélite chronique multiple: Sièges multiples
- M86.31 Ostéomyélite chronique multiple: Région scapulaire [clavicule, omoplate, articulation acromio-claviculaire, scapulo-humérale, sterno-claviculaire]
- M86.32 Ostéomyélite chronique multiple: Bras [humérus, articulation du coude]
- M86.33 Ostéomyélite chronique multiple: Avant-bras [ radius, cubitus, poignet]
- M86.34 Ostéomyélite chronique multiple: Main [ doigts, carpe, métacarpe, articulations entre ces os]
- M86.35 Ostéomyélite chronique multiple: Région pelvienne et cuisse [bassin, fémur, fesses, [articulation] hanche, articulation sacro-iliaque]
- M86.36 Ostéomyélite chronique multiple: Jambe [péroné, tibia, articulation du genou]
- M86.37 Ostéomyélite chronique multiple: Cheville et pied [tarse, métatarse, orteils, articulation de la cheville, autres articulations du pied]
- M86.38 Ostéomyélite chronique multiple: Autres [cou, tête, côtes, tronc, crâne, colonne vertébrale]
- M86.39 Ostéomyélite chronique multiple: Localisations non précisées
- M86.40 Ostéomyélite chronique avec fistule de drainage: Sièges multiples
- M86.41 Ostéomyélite chronique avec fistule de drainage: Région scapulaire [clavicule, omoplate, articulation acromio-claviculaire, scapulo-humérale, sterno-claviculaire]
- M86.42 Ostéomyélite chronique avec fistule de drainage: Bras [humérus, articulation du coude]
- M86.43 Ostéomyélite chronique avec fistule de drainage: Avant-bras [ radius, cubitus, poignet]
- M86.44 Ostéomyélite chronique avec fistule de drainage: Main [ doigts, carpe, métacarpe, articulations entre ces os]
- M86.45 Ostéomyélite chronique avec fistule de drainage: Région pelvienne et cuisse [bassin, fémur, fesses, [articulation] hanche, articulation sacro-iliaque]
- M86.46 Ostéomyélite chronique avec fistule de drainage: Jambe [péroné, tibia, articulation du genou]
- M86.47 Ostéomyélite chronique avec fistule de drainage: Cheville et pied [tarse, métatarse, orteils, articulation de la cheville, autres articulations du pied]
- M86.48 Ostéomyélite chronique avec fistule de drainage: Autres [cou, tête, côtes, tronc, crâne, colonne vertébrale]

- M86.49 Ostéomyélite chronique avec fistule de drainage: Localisations non précisées
- M86.50 Autres ostéomyélites hématogènes chroniques: Sièges multiples
- M86.51 Autres ostéomyélites hématogènes chroniques: Région scapulaire [clavicule, omoplate, articulation acromio-claviculaire, scapulo-humérale, sterno-claviculaire]
- M86.52 Autres ostéomyélites hématogènes chroniques: Bras [humérus, articulation du coude]
- M86.53 Autres ostéomyélites hématogènes chroniques: Avant-bras [ radius, cubitus, poignet]
- M86.54 Autres ostéomyélites hématogènes chroniques: Main [ doigts, carpe, métacarpe, articulations entre ces os]
- M86.55 Autres ostéomyélites hématogènes chroniques: Région pelvienne et cuisse [bassin, fémur, fesses, [articulation] hanche, articulation sacro-iliaque]
- M86.56 Autres ostéomyélites hématogènes chroniques: Jambe [péroné, tibia, articulation du genou]
- M86.57 Autres ostéomyélites hématogènes chroniques: Cheville et pied [tarse, métatarse, orteils, articulation de la cheville, autres articulations du pied]
- M86.58 Autres ostéomyélites hématogènes chroniques: Autres [cou, tête, côtes, tronc, crâne, colonne vertébrale]
- M86.59 Autres ostéomyélites hématogènes chroniques: Localisations non précisées
- M86.60 Autres ostéomyélites chroniques: Sièges multiples
- M86.61 Autres ostéomyélites chroniques: Région scapulaire [clavicule, omoplate, articulation acromio-claviculaire, scapulo-humérale, sterno-claviculaire]
- M86.62 Autres ostéomyélites chroniques: Bras [humérus, articulation du coude]
- M86.63 Autres ostéomyélites chroniques: Avant-bras [ radius, cubitus, poignet]
- M86.64 Autres ostéomyélites chroniques: Main [ doigts, carpe, métacarpe, articulations entre ces os]
- M86.65 Autres ostéomyélites chroniques: Région pelvienne et cuisse [bassin, fémur, fesses, [articulation] hanche, articulation sacro-iliaque]
- M86.66 Autres ostéomyélites chroniques: Jambe [péroné, tibia, articulation du genou]
- M86.67 Autres ostéomyélites chroniques: Cheville et pied [tarse, métatarse, orteils, articulation de la cheville, autres articulations du pied]
- M86.68 Autres ostéomyélites chroniques: Autres [cou, tête, côtes, tronc, crâne, colonne vertébrale]
- M86.69 Autres ostéomyélites chroniques: Localisations non précisées
- M86.80 Autres ostéomyélites: Sièges multiples
- M86.81 Autres ostéomyélites: Région scapulaire [clavicule, omoplate, articulation acromio-claviculaire, scapulo-humérale, sterno-claviculaire]
- M86.82 Autres ostéomyélites: Bras [humérus, articulation du coude]
- M86.83 Autres ostéomyélites: Avant-bras [ radius, cubitus, poignet]
- M86.84 Autres ostéomyélites: Main [ doigts, carpe, métacarpe, articulations entre ces os]
- M86.85 Autres ostéomyélites: Région pelvienne et cuisse [bassin, fémur, fesses, [articulation] hanche, articulation sacro-iliaque]
- M86.86 Autres ostéomyélites: Jambe [péroné, tibia, articulation du genou]
- M86.87 Autres ostéomyélites: Cheville et pied [tarse, métatarse, orteils, articulation de la cheville, autres articulations du pied]
- M86.88 Autres ostéomyélites: Autres [cou, tête, côtes, tronc, crâne, colonne vertébrale]
- M86.89 Autres ostéomyélites: Localisations non précisées
- M86.90 Ostéomyélite, sans précision: Sièges multiples
- M86.91 Ostéomyélite, sans précision: Région scapulaire [clavicule, omoplate, articulation acromio-claviculaire, scapulo-humérale, sterno-claviculaire]
- M86.92 Ostéomyélite, sans précision: Bras [humérus, articulation du coude]
- M86.93 Ostéomyélite, sans précision: Avant-bras [ radius, cubitus, poignet]
- M86.94 Ostéomyélite, sans précision: Main [ doigts, carpe, métacarpe, articulations entre ces os]
- M86.95 Ostéomyélite, sans précision: Région pelvienne et cuisse [bassin, fémur, fesses, [articulation] hanche, articulation sacro-iliaque]
- M86.96 Ostéomyélite, sans précision: Jambe [péroné, tibia, articulation du genou]

- M86.97 Ostéomyélite, sans précision: Cheville et pied [tarse, métatarse, orteils, articulation de la cheville, autres articulations du pied]
- M86.98 Ostéomyélite, sans précision: Autres [cou, tête, côtes, tronc, crâne, colonne vertébrale]
- M86.99 Ostéomyélite, sans précision: Localisations non précisées
- M87.00 Ostéonécrose aseptique idiopathique: Sièges multiples
- M87.01 Ostéonécrose aseptique idiopathique: Région scapulaire [clavicule, omoplate, articulation acromio-claviculaire, scapulo-humérale, sterno-claviculaire]
- M87.02 Ostéonécrose aseptique idiopathique: Bras [humérus, articulation du coude]
- M87.03 Ostéonécrose aseptique idiopathique: Avant-bras [ radius, cubitus, poignet]
- M87.04 Ostéonécrose aseptique idiopathique: Main [ doigts, carpe, métacarpe, articulations entre ces os]
- M87.05 Ostéonécrose aseptique idiopathique: Région pelvienne et cuisse [bassin, fémur, fesses, [articulation] hanche, articulation sacro-iliaque]
- M87.06 Ostéonécrose aseptique idiopathique: Jambe [péroné, tibia, articulation du genou]
- M87.07 Ostéonécrose aseptique idiopathique: Cheville et pied [tarse, métatarse, orteils, articulation de la cheville, autres articulations du pied]
- M87.08 Ostéonécrose aseptique idiopathique: Autres [cou, tête, côtes, tronc, crâne, colonne vertébrale]
- M87.09 Ostéonécrose aseptique idiopathique: Localisations non précisées
- M87.10 Ostéonécrose médicamenteuse: Sièges multiples
- M87.11 Ostéonécrose médicamenteuse: Région scapulaire [clavicule, omoplate, articulation acromio-claviculaire, scapulo-humérale, sterno-claviculaire]
- M87.12 Ostéonécrose médicamenteuse: Bras [humérus, articulation du coude]
- M87.13 Ostéonécrose médicamenteuse: Avant-bras [ radius, cubitus, poignet]
- M87.14 Ostéonécrose médicamenteuse: Main [ doigts, carpe, métacarpe, articulations entre ces os]
- M87.15 Ostéonécrose médicamenteuse: Région pelvienne et cuisse [bassin, fémur, fesses, [articulation] hanche, articulation sacro-iliaque]
- M87.16 Ostéonécrose médicamenteuse: Jambe [péroné, tibia, articulation du genou]
- M87.17 Ostéonécrose médicamenteuse: Cheville et pied [tarse, métatarse, orteils, articulation de la cheville, autres articulations du pied]
- M87.18 Ostéonécrose médicamenteuse: Autres [cou, tête, côtes, tronc, crâne, colonne vertébrale]
- M87.19 Ostéonécrose médicamenteuse: Localisations non précisées
- M87.20 Ostéonécrose due à un traumatisme antérieur: Sièges multiples
- M87.21 Ostéonécrose due à un traumatisme antérieur: Région scapulaire [clavicule, omoplate, articulation acromio-claviculaire, scapulo-humérale, sterno-claviculaire]
- M87.22 Ostéonécrose due à un traumatisme antérieur: Bras [humérus, articulation du coude]
- M87.23 Ostéonécrose due à un traumatisme antérieur: Avant-bras [ radius, cubitus, poignet]
- M87.24 Ostéonécrose due à un traumatisme antérieur: Main [ doigts, carpe, métacarpe, articulations entre ces os]
- M87.25 Ostéonécrose due à un traumatisme antérieur: Région pelvienne et cuisse [bassin, fémur, fesses, [articulation] hanche, articulation sacro-iliaque]
- M87.26 Ostéonécrose due à un traumatisme antérieur: Jambe [péroné, tibia, articulation du genou]
- M87.27 Ostéonécrose due à un traumatisme antérieur: Cheville et pied [tarse, métatarse, orteils, articulation de la cheville, autres articulations du pied]
- M87.28 Ostéonécrose due à un traumatisme antérieur: Autres [cou, tête, côtes, tronc, crâne, colonne vertébrale]
- M87.29 Ostéonécrose due à un traumatisme antérieur: Localisations non précisées
- M87.30 Autres ostéonécroses secondaires: Sièges multiples
- M87.31 Autres ostéonécroses secondaires: Région scapulaire [clavicule, omoplate, articulation acromio-claviculaire, scapulo-humérale, sterno-claviculaire]
- M87.32 Autres ostéonécroses secondaires: Bras [humérus, articulation du coude]

- M87.33 Autres ostéonécroses secondaires: Avant-bras [ radius, cubitus, poignet]
- M87.34 Autres ostéonécroses secondaires: Main [ doigts, carpe, métacarpe, articulations entre ces os]
- M87.35 Autres ostéonécroses secondaires: Région pelvienne et cuisse [bassin, fémur, fesses, [articulation] hanche, articulation sacro-iliaque]
- M87.36 Autres ostéonécroses secondaires: Jambe [péroné, tibia, articulation du genou]
- M87.37 Autres ostéonécroses secondaires: Cheville et pied [tarse, métatarse, orteils, articulation de la cheville, autres articulations du pied]
- M87.38 Autres ostéonécroses secondaires: Autres [cou, tête, côtes, tronc, crâne, colonne vertébrale]
- M87.39 Autres ostéonécroses secondaires: Localisations non précisées
- M87.80 Autres ostéonécroses: Sièges multiples
- M87.81 Autres ostéonécroses: Région scapulaire [clavicule, omoplate, articulation acromio-claviculaire, scapulo-humérale, sterno-claviculaire]
- M87.82 Autres ostéonécroses: Bras [humérus, articulation du coude]
- M87.83 Autres ostéonécroses: Avant-bras [ radius, cubitus, poignet]
- M87.84 Autres ostéonécroses: Main [ doigts, carpe, métacarpe, articulations entre ces os]
- M87.85 Autres ostéonécroses: Région pelvienne et cuisse [bassin, fémur, fesses, [articulation] hanche, articulation sacro-iliaque]
- M87.86 Autres ostéonécroses: Jambe [péroné, tibia, articulation du genou]
- M87.87 Autres ostéonécroses: Cheville et pied [tarse, métatarse, orteils, articulation de la cheville, autres articulations du pied]
- M87.88 Autres ostéonécroses: Autres [cou, tête, côtes, tronc, crâne, colonne vertébrale]
- M87.89 Autres ostéonécroses: Localisations non précisées
- M87.90 Ostéonécrose, sans précision: Sièges multiples
- M87.91 Ostéonécrose, sans précision: Région scapulaire [clavicule, omoplate, articulation acromio-claviculaire, scapulo-humérale, sterno-claviculaire]
- M87.92 Ostéonécrose, sans précision: Bras [humérus, articulation du coude]
- M87.93 Ostéonécrose, sans précision: Avant-bras [ radius, cubitus, poignet]
- M87.94 Ostéonécrose, sans précision: Main [ doigts, carpe, métacarpe, articulations entre ces os]
- M87.95 Ostéonécrose, sans précision: Région pelvienne et cuisse [bassin, fémur, fesses, [articulation] hanche, articulation sacro-iliaque]
- M87.96 Ostéonécrose, sans précision: Jambe [péroné, tibia, articulation du genou]
- M87.97 Ostéonécrose, sans précision: Cheville et pied [tarse, métatarse, orteils, articulation de la cheville, autres articulations du pied]
- M87.98 Ostéonécrose, sans précision: Autres [cou, tête, côtes, tronc, crâne, colonne vertébrale]
- M87.99 Ostéonécrose, sans précision: Localisations non précisées
- M88.0 Maladie de Paget du crâne
- M88.80 Maladie de Paget d'autres os: Sièges multiples
- M88.81 Maladie de Paget d'autres os: Région scapulaire [clavicule, omoplate, articulation acromio-claviculaire, scapulo-humérale, sterno-claviculaire]
- M88.82 Maladie de Paget d'autres os: Bras [humérus, articulation du coude]
- M88.83 Maladie de Paget d'autres os: Avant-bras [ radius, cubitus, poignet]
- M88.84 Maladie de Paget d'autres os: Main [ doigts, carpe, métacarpe, articulations entre ces os]
- M88.85 Maladie de Paget d'autres os: Région pelvienne et cuisse [bassin, fémur, fesses, [articulation] hanche, articulation sacro-iliaque]
- M88.86 Maladie de Paget d'autres os: Jambe [péroné, tibia, articulation du genou]
- M88.87 Maladie de Paget d'autres os: Cheville et pied [tarse, métatarse, orteils, articulation de la cheville, autres articulations du pied]
- M88.88 Maladie de Paget d'autres os: Autres [cou, tête, côtes, tronc, crâne, colonne vertébrale]
- M88.89 Maladie de Paget d'autres os: Localisations non précisées
- M88.90 Maladie osseuse de Paget, sans précision: Sièges multiples



- M88.91 Maladie osseuse de Paget, sans précision: Région scapulaire [clavicule, omoplate, articulation acromio-claviculaire, scapulo-humérale, sterno-claviculaire]
- M88.92 Maladie osseuse de Paget, sans précision: Bras [humérus, articulation du coude]
- M88.93 Maladie osseuse de Paget, sans précision: Avant-bras [ radius, cubitus, poignet]
- M88.94 Maladie osseuse de Paget, sans précision: Main [ doigts, carpe, métacarpe, articulations entre ces os]
- M88.95 Maladie osseuse de Paget, sans précision: Région pelvienne et cuisse [bassin, fémur, fesses, [articulation] hanche, articulation sacro-iliaque]
- M88.96 Maladie osseuse de Paget, sans précision: Jambe [péroné, tibia, articulation du genou]
- M88.97 Maladie osseuse de Paget, sans précision: Cheville et pied [tarse, métatarse, orteils, articulation de la cheville, autres articulations du pied]
- M88.98 Maladie osseuse de Paget, sans précision: Autres [cou, tête, côtes, tronc, crâne, colonne vertébrale]
- M88.99 Maladie osseuse de Paget, sans précision: Localisations non précisées
- M89.10 Arrêt épiphysaire: Sièges multiples
- M89.11 Arrêt épiphysaire: Région scapulaire [clavicule, omoplate, articulation acromio-claviculaire, scapulo-humérale, sterno-claviculaire]
- M89.12 Arrêt épiphysaire: Bras [humérus, articulation du coude]
- M89.13 Arrêt épiphysaire: Avant-bras [ radius, cubitus, poignet]
- M89.14 Arrêt épiphysaire: Main [ doigts, carpe, métacarpe, articulations entre ces os]
- M89.15 Arrêt épiphysaire: Région pelvienne et cuisse [bassin, fémur, fesses, [articulation] hanche, articulation sacro-iliaque]
- M89.16 Arrêt épiphysaire: Jambe [péroné, tibia, articulation du genou]
- M89.17 Arrêt épiphysaire: Cheville et pied [tarse, métatarse, orteils, articulation de la cheville, autres articulations du pied]
- M89.18 Arrêt épiphysaire: Autres [cou, tête, côtes, tronc, crâne, colonne vertébrale]
- M89.19 Arrêt épiphysaire: Localisations non précisées
- M89.20 Autres troubles de la croissance et du développement osseux: Sièges multiples
- M89.21 Autres troubles de la croissance et du développement osseux: Région scapulaire [clavicule, omoplate, articulation acromio-claviculaire, scapulo-humérale, sterno-claviculaire]
- M89.22 Autres troubles de la croissance et du développement osseux: Bras [humérus, articulation du coude]
- M89.23 Autres troubles de la croissance et du développement osseux: Avant-bras [ radius, cubitus, poignet]
- M89.24 Autres troubles de la croissance et du développement osseux: Main [ doigts, carpe, métacarpe, articulations entre ces os]
- M89.25 Autres troubles de la croissance et du développement osseux: Région pelvienne et cuisse [bassin, fémur, fesses, [articulation] hanche, articulation sacro-iliaque]
- M89.26 Autres troubles de la croissance et du développement osseux: Jambe [péroné, tibia, articulation du genou]
- M89.27 Autres troubles de la croissance et du développement osseux: Cheville et pied [tarse, métatarse, orteils, articulation de la cheville, autres articulations du pied]
- M89.28 Autres troubles de la croissance et du développement osseux: Autres [cou, tête, côtes, tronc, crâne, colonne vertébrale]
- M89.29 Autres troubles de la croissance et du développement osseux: Localisations non précisées
- M89.30 Hypertrophie osseuse: Sièges multiples
- M89.31 Hypertrophie osseuse: Région scapulaire [clavicule, omoplate, articulation acromio-claviculaire, scapulo-humérale, sterno-claviculaire]
- M89.32 Hypertrophie osseuse: Bras [humérus, articulation du coude]
- M89.33 Hypertrophie osseuse: Avant-bras [ radius, cubitus, poignet]
- M89.34 Hypertrophie osseuse: Main [ doigts, carpe, métacarpe, articulations entre ces os]

- M89.35 Hypertrophie osseuse: Région pelvienne et cuisse [bassin, fémur, fesses, [articulation] hanche, articulation sacro-iliaque]
- M89.36 Hypertrophie osseuse: Jambe [péroné, tibia, articulation du genou]
- M89.37 Hypertrophie osseuse: Cheville et pied [tarse, métatarse, orteils, articulation de la cheville, autres articulations du pied]
- M89.38 Hypertrophie osseuse: Autres [cou, tête, côtes, tronc, crâne, colonne vertébrale]
- M89.39 Hypertrophie osseuse: Localisations non précisées
- M89.40 Autres ostéoarthropathies hypertrophiantes: Sièges multiples
- M89.41 Autres ostéoarthropathies hypertrophiantes: Région scapulaire [clavicule, omoplate, articulation acromio-claviculaire, scapulo-humérale, sterno-claviculaire]
- M89.42 Autres ostéoarthropathies hypertrophiantes: Bras [humérus, articulation du coude]
- M89.43 Autres ostéoarthropathies hypertrophiantes: Avant-bras [ radius, cubitus, poignet]
- M89.44 Autres ostéoarthropathies hypertrophiantes: Main [ doigts, carpe, métacarpe, articulations entre ces os]
- M89.45 Autres ostéoarthropathies hypertrophiantes: Région pelvienne et cuisse [bassin, fémur, fesses, [articulation] hanche, articulation sacro-iliaque]
- M89.46 Autres ostéoarthropathies hypertrophiantes: Jambe [péroné, tibia, articulation du genou]
- M89.47 Autres ostéoarthropathies hypertrophiantes: Cheville et pied [tarse, métatarse, orteils, articulation de la cheville, autres articulations du pied]
- M89.48 Autres ostéoarthropathies hypertrophiantes: Autres [cou, tête, côtes, tronc, crâne, colonne vertébrale]
- M89.49 Autres ostéoarthropathies hypertrophiantes: Localisations non précisées
- M89.50 Ostéolyse: Sièges multiples
- M89.51 Ostéolyse: Région scapulaire [clavicule, omoplate, articulation acromio-claviculaire, scapulo-humérale, sterno-claviculaire]
- M89.52 Ostéolyse: Bras [humérus, articulation du coude]
- M89.53 Ostéolyse: Avant-bras [ radius, cubitus, poignet]
- M89.54 Ostéolyse: Main [ doigts, carpe, métacarpe, articulations entre ces os]
- M89.55 Ostéolyse: Région pelvienne et cuisse [bassin, fémur, fesses, [articulation] hanche, articulation sacro-iliaque]
- M89.56 Ostéolyse: Jambe [péroné, tibia, articulation du genou]
- M89.57 Ostéolyse: Cheville et pied [tarse, métatarse, orteils, articulation de la cheville, autres articulations du pied]
- M89.58 Ostéolyse: Autres [cou, tête, côtes, tronc, crâne, colonne vertébrale]
- M89.59 Ostéolyse: Localisations non précisées
- M89.60 Ostéopathie consécutive à une poliomyélite: Sièges multiples
- M89.61 Ostéopathie consécutive à une poliomyélite: Région scapulaire [clavicule, omoplate, articulation acromio-claviculaire, scapulo-humérale, sterno-claviculaire]
- M89.62 Ostéopathie consécutive à une poliomyélite: Bras [humérus, articulation du coude]
- M89.63 Ostéopathie consécutive à une poliomyélite: Avant-bras [ radius, cubitus, poignet]
- M89.64 Ostéopathie consécutive à une poliomyélite: Main [ doigts, carpe, métacarpe, articulations entre ces os]
- M89.65 Ostéopathie consécutive à une poliomyélite: Région pelvienne et cuisse [bassin, fémur, fesses, [articulation] hanche, articulation sacro-iliaque]
- M89.66 Ostéopathie consécutive à une poliomyélite: Jambe [péroné, tibia, articulation du genou]
- M89.67 Ostéopathie consécutive à une poliomyélite: Cheville et pied [tarse, métatarse, orteils, articulation de la cheville, autres articulations du pied]
- M89.68 Ostéopathie consécutive à une poliomyélite: Autres [cou, tête, côtes, tronc, crâne, colonne vertébrale]
- M89.69 Ostéopathie consécutive à une poliomyélite: Localisations non précisées
- M89.80 Autres maladies osseuses précisées: Sièges multiples



- M89.81 Autres maladies osseuses précisées: Région scapulaire [clavicule, omoplate, articulation acromio-claviculaire, scapulo-humérale, sterno-claviculaire]
- M89.82 Autres maladies osseuses précisées: Bras [humérus, articulation du coude]
- M89.83 Autres maladies osseuses précisées: Avant-bras [ radius, cubitus, poignet]
- M89.84 Autres maladies osseuses précisées: Main [ doigts, carpe, métacarpe, articulations entre ces os]
- M89.85 Autres maladies osseuses précisées: Région pelvienne et cuisse [bassin, fémur, fesses, [articulation] hanche, articulation sacro-iliaque]
- M89.86 Autres maladies osseuses précisées: Jambe [péroné, tibia, articulation du genou]
- M89.87 Autres maladies osseuses précisées: Cheville et pied [tarse, métatarse, orteils, articulation de la cheville, autres articulations du pied]
- M89.88 Autres maladies osseuses précisées: Autres [cou, tête, côtes, tronc, crâne, colonne vertébrale]
- M89.89 Autres maladies osseuses précisées: Localisations non précisées
- M89.90 Maladie osseuse, sans précision: Sièges multiples
- M89.91 Maladie osseuse, sans précision: Région scapulaire [clavicule, omoplate, articulation acromio-claviculaire, scapulo-humérale, sterno-claviculaire]
- M89.92 Maladie osseuse, sans précision: Bras [humérus, articulation du coude]
- M89.93 Maladie osseuse, sans précision: Avant-bras [ radius, cubitus, poignet]
- M89.94 Maladie osseuse, sans précision: Main [ doigts, carpe, métacarpe, articulations entre ces os]
- M89.95 Maladie osseuse, sans précision: Région pelvienne et cuisse [bassin, fémur, fesses, [articulation] hanche, articulation sacro-iliaque]
- M89.96 Maladie osseuse, sans précision: Jambe [péroné, tibia, articulation du genou]
- M89.97 Maladie osseuse, sans précision: Cheville et pied [tarse, métatarse, orteils, articulation de la cheville, autres articulations du pied]
- M89.98 Maladie osseuse, sans précision: Autres [cou, tête, côtes, tronc, crâne, colonne vertébrale]
- M89.99 Maladie osseuse, sans précision: Localisations non précisées
- M90.00 Tuberculose osseuse: Sièges multiples
- M90.01 Tuberculose osseuse: Région scapulaire [clavicule, omoplate, articulation acromio-claviculaire, scapulo-humérale, sterno-claviculaire]
- M90.02 Tuberculose osseuse: Bras [humérus, articulation du coude]
- M90.03 Tuberculose osseuse: Avant-bras [ radius, cubitus, poignet]
- M90.04 Tuberculose osseuse: Main [ doigts, carpe, métacarpe, articulations entre ces os]
- M90.05 Tuberculose osseuse: Région pelvienne et cuisse [bassin, fémur, fesses, [articulation] hanche, articulation sacro-iliaque]
- M90.06 Tuberculose osseuse: Jambe [péroné, tibia, articulation du genou]
- M90.07 Tuberculose osseuse: Cheville et pied [tarse, métatarse, orteils, articulation de la cheville, autres articulations du pied]
- M90.08 Tuberculose osseuse: Autres [cou, tête, côtes, tronc, crâne, colonne vertébrale]
- M90.09 Tuberculose osseuse: Localisations non précisées
- M90.10 Périostite au cours d'autres maladies infectieuses classées ailleurs: Sièges multiples
- M90.11 Périostite au cours d'autres maladies infectieuses classées ailleurs: Région scapulaire [clavicule, omoplate, articulation acromio-claviculaire, scapulo-humérale, sterno-claviculaire]
- M90.12 Périostite au cours d'autres maladies infectieuses classées ailleurs: Bras [humérus, articulation du coude]
- M90.13 Périostite au cours d'autres maladies infectieuses classées ailleurs: Avant-bras [ radius, cubitus, poignet]
- M90.14 Périostite au cours d'autres maladies infectieuses classées ailleurs: Main [ doigts, carpe, métacarpe, articulations entre ces os]

- M90.15 Périostite au cours d'autres maladies infectieuses classées ailleurs: Région pelvienne et cuisse [bassin, fémur, fesses, [articulation] hanche, articulation sacro-iliaque]
- M90.16 Périostite au cours d'autres maladies infectieuses classées ailleurs: Jambe [péroné, tibia, articulation du genou]
- M90.17 Périostite au cours d'autres maladies infectieuses classées ailleurs: Cheville et pied [tarse, métatarse, orteils, articulation de la cheville, autres articulations du pied]
- M90.18 Périostite au cours d'autres maladies infectieuses classées ailleurs: Autres [cou, tête, côtes, tronc, crâne, colonne vertébrale]
- M90.19 Périostite au cours d'autres maladies infectieuses classées ailleurs: Localisations non précisées
- M90.20 Ostéopathie au cours d'autres maladies infectieuses classées ailleurs: Sièges multiples
- M90.21 Ostéopathie au cours d'autres maladies infectieuses classées ailleurs: Région scapulaire [clavicule, omoplate, articulation acromio-claviculaire, scapulo-humérale, sterno-claviculaire]
- M90.22 Ostéopathie au cours d'autres maladies infectieuses classées ailleurs: Bras [humérus, articulation du coude]
- M90.23 Ostéopathie au cours d'autres maladies infectieuses classées ailleurs: Avant-bras [ radius, cubitus, poignet]
- M90.24 Ostéopathie au cours d'autres maladies infectieuses classées ailleurs: Main [ doigts, carpe, métacarpe, articulations entre ces os]
- M90.25 Ostéopathie au cours d'autres maladies infectieuses classées ailleurs: Région pelvienne et cuisse [bassin, fémur, fesses, [articulation] hanche, articulation sacro-iliaque]
- M90.26 Ostéopathie au cours d'autres maladies infectieuses classées ailleurs: Jambe [péroné, tibia, articulation du genou]
- M90.27 Ostéopathie au cours d'autres maladies infectieuses classées ailleurs: Cheville et pied [tarse, métatarse, orteils, articulation de la cheville, autres articulations du pied]
- M90.28 Ostéopathie au cours d'autres maladies infectieuses classées ailleurs: Autres [cou, tête, côtes, tronc, crâne, colonne vertébrale]
- M90.29 Ostéopathie au cours d'autres maladies infectieuses classées ailleurs: Localisations non précisées
- M90.30 Ostéonécrose de la maladie des caissons: Sièges multiples
- M90.31 Ostéonécrose de la maladie des caissons: Région scapulaire [clavicule, omoplate, articulation acromio-claviculaire, scapulo-humérale, sterno-claviculaire]
- M90.32 Ostéonécrose de la maladie des caissons: Bras [humérus, articulation du coude]
- M90.33 Ostéonécrose de la maladie des caissons: Avant-bras [ radius, cubitus, poignet]
- M90.34 Ostéonécrose de la maladie des caissons: Main [ doigts, carpe, métacarpe, articulations entre ces os]
- M90.35 Ostéonécrose de la maladie des caissons: Région pelvienne et cuisse [bassin, fémur, fesses, [articulation] hanche, articulation sacro-iliaque]
- M90.36 Ostéonécrose de la maladie des caissons: Jambe [péroné, tibia, articulation du genou]
- M90.37 Ostéonécrose de la maladie des caissons: Cheville et pied [tarse, métatarse, orteils, articulation de la cheville, autres articulations du pied]
- M90.38 Ostéonécrose de la maladie des caissons: Autres [cou, tête, côtes, tronc, crâne, colonne vertébrale]
- M90.39 Ostéonécrose de la maladie des caissons: Localisations non précisées
- M90.40 Ostéonécrose due à une hémoglobinopathie: Sièges multiples
- M90.41 Ostéonécrose due à une hémoglobinopathie: Région scapulaire [clavicule, omoplate, articulation acromio-claviculaire, scapulo-humérale, sterno-claviculaire]
- M90.42 Ostéonécrose due à une hémoglobinopathie: Bras [humérus, articulation du coude]
- M90.43 Ostéonécrose due à une hémoglobinopathie: Avant-bras [ radius, cubitus, poignet]

- M90.44 Ostéonécrose due à une hémoglobinopathie: Main [ doigts, carpe, métacarpe, articulations entre ces os]
- M90.45 Ostéonécrose due à une hémoglobinopathie: Région pelvienne et cuisse [bassin, fémur, fesses, [articulation] hanche, articulation sacro-iliaque]
- M90.46 Ostéonécrose due à une hémoglobinopathie: Jambe [péroné, tibia, articulation du genou]
- M90.47 Ostéonécrose due à une hémoglobinopathie: Cheville et pied [tarse, métatarse, orteils, articulation de la cheville, autres articulations du pied]
- M90.48 Ostéonécrose due à une hémoglobinopathie: Autres [cou, tête, côtes, tronc, crâne, colonne vertébrale]
- M90.49 Ostéonécrose due à une hémoglobinopathie: Localisations non précisées
- M90.50 Ostéonécrose au cours d'autres maladies classées ailleurs: Sièges multiples
- M90.51 Ostéonécrose au cours d'autres maladies classées ailleurs: Région scapulaire [clavicule, omoplate, articulation acromio-claviculaire, scapulo-humérale, sterno-claviculaire]
- M90.52 Ostéonécrose au cours d'autres maladies classées ailleurs: Bras [humérus, articulation du coude]
- M90.53 Ostéonécrose au cours d'autres maladies classées ailleurs: Avant-bras [ radius, cubitus, poignet]
- M90.54 Ostéonécrose au cours d'autres maladies classées ailleurs: Main [ doigts, carpe, métacarpe, articulations entre ces os]
- M90.55 Ostéonécrose au cours d'autres maladies classées ailleurs: Région pelvienne et cuisse [bassin, fémur, fesses, [articulation] hanche, articulation sacro-iliaque]
- M90.56 Ostéonécrose au cours d'autres maladies classées ailleurs: Jambe [péroné, tibia, articulation du genou]
- M90.57 Ostéonécrose au cours d'autres maladies classées ailleurs: Cheville et pied [tarse, métatarse, orteils, articulation de la cheville, autres articulations du pied]
- M90.58 Ostéonécrose au cours d'autres maladies classées ailleurs: Autres [cou, tête, côtes, tronc, crâne, colonne vertébrale]
- M90.59 Ostéonécrose au cours d'autres maladies classées ailleurs: Localisations non précisées
- M90.60 Ostéite déformante au cours de maladies tumorales: Sièges multiples
- M90.61 Ostéite déformante au cours de maladies tumorales: Région scapulaire [clavicule, omoplate, articulation acromio-claviculaire, scapulo-humérale, sterno-claviculaire]
- M90.62 Ostéite déformante au cours de maladies tumorales: Bras [humérus, articulation du coude]
- M90.63 Ostéite déformante au cours de maladies tumorales: Avant-bras [ radius, cubitus, poignet]
- M90.64 Ostéite déformante au cours de maladies tumorales: Main [ doigts, carpe, métacarpe, articulations entre ces os]
- M90.65 Ostéite déformante au cours de maladies tumorales: Région pelvienne et cuisse [bassin, fémur, fesses, [articulation] hanche, articulation sacro-iliaque]
- M90.66 Ostéite déformante au cours de maladies tumorales: Jambe [péroné, tibia, articulation du genou]
- M90.67 Ostéite déformante au cours de maladies tumorales: Cheville et pied [tarse, métatarse, orteils, articulation de la cheville, autres articulations du pied]
- M90.68 Ostéite déformante au cours de maladies tumorales: Autres [cou, tête, côtes, tronc, crâne, colonne vertébrale]
- M90.69 Ostéite déformante au cours de maladies tumorales: Localisations non précisées
- M90.70 Fracture osseuse au cours de maladies tumorales: Sièges multiples
- M90.71 Fracture osseuse au cours de maladies tumorales: Région scapulaire [clavicule, omoplate, articulation acromio-claviculaire, scapulo-humérale, sterno-claviculaire]
- M90.72 Fracture osseuse au cours de maladies tumorales: Bras [humérus, articulation du coude]
- M90.73 Fracture osseuse au cours de maladies tumorales: Avant-bras [ radius, cubitus, poignet]
- M90.74 Fracture osseuse au cours de maladies tumorales: Main [ doigts, carpe, métacarpe, articulations entre ces os]

- M90.75 Fracture osseuse au cours de maladies tumorales: Région pelvienne et cuisse [bassin, fémur, fesses, [articulation] hanche, articulation sacro-iliaque]
- M90.76 Fracture osseuse au cours de maladies tumorales: Jambe [péroné, tibia, articulation du genou]
- M90.77 Fracture osseuse au cours de maladies tumorales: Cheville et pied [tarse, métatarse, orteils, articulation de la cheville, autres articulations du pied]
- M90.78 Fracture osseuse au cours de maladies tumorales: Autres [cou, tête, côtes, tronc, crâne, colonne vertébrale]
- M90.79 Fracture osseuse au cours de maladies tumorales: Localisations non précisées
- M90.80 Ostéopathie au cours d'autres maladies classées ailleurs: Sièges multiples
- M90.81 Ostéopathie au cours d'autres maladies classées ailleurs: Région scapulaire [clavicule, omoplate, articulation acromio-claviculaire, scapulo-humérale, sterno-claviculaire]
- M90.82 Ostéopathie au cours d'autres maladies classées ailleurs: Bras [humérus, articulation du coude]
- M90.83 Ostéopathie au cours d'autres maladies classées ailleurs: Avant-bras [ radius, cubitus, poignet]
- M90.84 Ostéopathie au cours d'autres maladies classées ailleurs: Main [ doigts, carpe, métacarpe, articulations entre ces os]
- M90.85 Ostéopathie au cours d'autres maladies classées ailleurs: Région pelvienne et cuisse [bassin, fémur, fesses, [articulation] hanche, articulation sacro-iliaque]
- M90.86 Ostéopathie au cours d'autres maladies classées ailleurs: Jambe [péroné, tibia, articulation du genou]
- M90.87 Ostéopathie au cours d'autres maladies classées ailleurs: Cheville et pied [tarse, métatarse, orteils, articulation de la cheville, autres articulations du pied]
- M90.88 Ostéopathie au cours d'autres maladies classées ailleurs: Autres [cou, tête, côtes, tronc, crâne, colonne vertébrale]
- M90.89 Ostéopathie au cours d'autres maladies classées ailleurs: Localisations non précisées
- M91.0 Ostéocondrite juvénile du bassin
- M91.1 Ostéocondrite juvénile de la tête du fémur [Legg-Calvé-Perthes]
- M91.2 Coxa plana
- M91.3 Pseudocoxalgie
- M91.8 Autres ostéocondrites juvéniles de la hanche et du bassin
- M91.9 Ostéocondrite juvénile de la hanche et du bassin, sans précision
- M92.0 Ostéocondrite juvénile de l'humérus
- M92.1 Ostéocondrite juvénile du radius et du cubitus
- M92.2 Ostéocondrite juvénile de la main
- M92.3 Autres ostéocondrites juvéniles du membre supérieur
- M92.4 Ostéocondrite juvénile de la rotule
- M92.5 Ostéocondrite juvénile du tibia et du péroné
- M92.6 Ostéocondrite juvénile du tarse
- M92.7 Ostéocondrite juvénile du métatarse
- M92.8 Autres ostéocondrites juvéniles précisées
- M92.9 Ostéocondrite juvénile, sans précision
- M93.0 Épiphysiolyse de la tête fémorale (coxa vara retrosa) (non traumatique)
- M93.1 Maladie de Kienböck de l'adulte
- M93.20 Ostéocondrite disséquante: Sièges multiples
- M93.21 Ostéocondrite disséquante: Région scapulaire [clavicule, omoplate, articulation acromio-claviculaire, scapulo-humérale, sterno-claviculaire]
- M93.22 Ostéocondrite disséquante: Bras [humérus, articulation du coude]
- M93.23 Ostéocondrite disséquante: Avant-bras [ radius, cubitus, poignet]

- M93.24 Ostéochondrite disséquante: Main [ doigts, carpe, métacarpe, articulations entre ces os]
- M93.25 Ostéochondrite disséquante: Région pelvienne et cuisse [bassin, fémur, fesses, [articulation] hanche, articulation sacro-iliaque]
- M93.26 Ostéochondrite disséquante: Jambe [péroné, tibia, articulation du genou]
- M93.27 Ostéochondrite disséquante: Cheville et pied [tarse, métatarse, orteils, articulation de la cheville, autres articulations du pied]
- M93.28 Ostéochondrite disséquante: Autres [cou, tête, côtes, tronc, crâne, colonne vertébrale]
- M93.29 Ostéochondrite disséquante: Localisations non précisées
- M93.80 Autres ostéochondropathies précisées: Sièges multiples
- M93.81 Autres ostéochondropathies précisées: Région scapulaire [clavicule, omoplate, articulation acromio-claviculaire, scapulo-humérale, sterno-claviculaire]
- M93.82 Autres ostéochondropathies précisées: Bras [humérus, articulation du coude]
- M93.83 Autres ostéochondropathies précisées: Avant-bras [ radius, cubitus, poignet]
- M93.84 Autres ostéochondropathies précisées: Main [ doigts, carpe, métacarpe, articulations entre ces os]
- M93.85 Autres ostéochondropathies précisées: Région pelvienne et cuisse [bassin, fémur, fesses, [articulation] hanche, articulation sacro-iliaque]
- M93.86 Autres ostéochondropathies précisées: Jambe [péroné, tibia, articulation du genou]
- M93.87 Autres ostéochondropathies précisées: Cheville et pied [tarse, métatarse, orteils, articulation de la cheville, autres articulations du pied]
- M93.88 Autres ostéochondropathies précisées: Autres [cou, tête, côtes, tronc, crâne, colonne vertébrale]
- M93.89 Autres ostéochondropathies précisées: Localisations non précisées
- M93.9 Ostéochondropathie, sans précision
- M94.1 Polychondrite récidivante
- M94.20 Chondromalacie: Sièges multiples
- M94.21 Chondromalacie: Région scapulaire [clavicule, omoplate, articulation acromio-claviculaire, scapulo-humérale, sterno-claviculaire]
- M94.22 Chondromalacie: Bras [humérus, articulation du coude]
- M94.23 Chondromalacie: Avant-bras [ radius, cubitus, poignet]
- M94.24 Chondromalacie: Main [ doigts, carpe, métacarpe, articulations entre ces os]
- M94.25 Chondromalacie: Région pelvienne et cuisse [bassin, fémur, fesses, [articulation] hanche, articulation sacro-iliaque]
- M94.26 Chondromalacie: Jambe [péroné, tibia, articulation du genou]
- M94.27 Chondromalacie: Cheville et pied [tarse, métatarse, orteils, articulation de la cheville, autres articulations du pied]
- M94.28 Chondromalacie: Autres [cou, tête, côtes, tronc, crâne, colonne vertébrale]
- M94.29 Chondromalacie: Localisations non précisées
- M94.30 Chondrolyse: Sièges multiples
- M94.31 Chondrolyse: Région scapulaire [clavicule, omoplate, articulation acromio-claviculaire, scapulo-humérale, sterno-claviculaire]
- M94.32 Chondrolyse: Bras [humérus, articulation du coude]
- M94.33 Chondrolyse: Avant-bras [ radius, cubitus, poignet]
- M94.34 Chondrolyse: Main [ doigts, carpe, métacarpe, articulations entre ces os]
- M94.35 Chondrolyse: Région pelvienne et cuisse [bassin, fémur, fesses, [articulation] hanche, articulation sacro-iliaque]
- M94.36 Chondrolyse: Jambe [péroné, tibia, articulation du genou]
- M94.37 Chondrolyse: Cheville et pied [tarse, métatarse, orteils, articulation de la cheville, autres articulations du pied]
- M94.38 Chondrolyse: Autres [cou, tête, côtes, tronc, crâne, colonne vertébrale]
- M94.39 Chondrolyse: Localisations non précisées

- M94.80 Autres affections précisées du cartilage: Sièges multiples
- M94.81 Autres affections précisées du cartilage: Région scapulaire [clavicule, omoplate, articulation acromio-claviculaire, scapulo-humérale, sterno-claviculaire]
- M94.82 Autres affections précisées du cartilage: Bras [humérus, articulation du coude]
- M94.83 Autres affections précisées du cartilage: Avant-bras [ radius, cubitus, poignet]
- M94.84 Autres affections précisées du cartilage: Main [ doigts, carpe, métacarpe, articulations entre ces os]
- M94.85 Autres affections précisées du cartilage: Région pelvienne et cuisse [bassin, fémur, fesses, [articulation] hanche, articulation sacro-iliaque]
- M94.86 Autres affections précisées du cartilage: Jambe [péroné, tibia, articulation du genou]
- M94.87 Autres affections précisées du cartilage: Cheville et pied [tarse, métatarse, orteils, articulation de la cheville, autres articulations du pied]
- M94.88 Autres affections précisées du cartilage: Autres [cou, tête, côtes, tronc, crâne, colonne vertébrale]
- M94.89 Autres affections précisées du cartilage: Localisations non précisées
- M94.90 Affection du cartilage, sans précision: Sièges multiples
- M94.91 Affection du cartilage, sans précision: Région scapulaire [clavicule, omoplate, articulation acromio-claviculaire, scapulo-humérale, sterno-claviculaire]
- M94.92 Affection du cartilage, sans précision: Bras [humérus, articulation du coude]
- M94.93 Affection du cartilage, sans précision: Avant-bras [ radius, cubitus, poignet]
- M94.94 Affection du cartilage, sans précision: Main [ doigts, carpe, métacarpe, articulations entre ces os]
- M94.95 Affection du cartilage, sans précision: Région pelvienne et cuisse [bassin, fémur, fesses, [articulation] hanche, articulation sacro-iliaque]
- M94.96 Affection du cartilage, sans précision: Jambe [péroné, tibia, articulation du genou]
- M94.97 Affection du cartilage, sans précision: Cheville et pied [tarse, métatarse, orteils, articulation de la cheville, autres articulations du pied]
- M94.98 Affection du cartilage, sans précision: Autres [cou, tête, côtes, tronc, crâne, colonne vertébrale]
- M94.99 Affection du cartilage, sans précision: Localisations non précisées
- M95.2 Autres déformations acquises de la tête
- M95.3 Déformation acquise du cou
- M95.4 Déformation acquise du thorax et des côtes
- M95.5 Déformation acquise du bassin
- M95.8 Autres déformations acquises précisées du système ostéo-articulaire, des muscles et du tissu conjonctif
- M95.9 Déformation acquise du système ostéo-articulaire, des muscles et du tissu conjonctif, sans précision
- M96.0 Pseudarthrose après fusion ou arthrodèse
- M96.1 Syndrome post-laminectomie, non classé ailleurs
- M96.2 Cyphose après irradiation
- M96.3 Cyphose après laminectomie
- M96.4 Lordose après chirurgie
- M96.5 Scoliose après irradiation
- M96.6 Fracture osseuse après mise en place d'un implant, d'une prothèse articulaire ou d'une plaque d'ostéosynthèse
- M96.80 Sternum laissé électivement ouvert après intervention chirurgicale thoracique
- M96.82 Guérison osseuse retardée après fusion ou arthrodèse
- M96.88 Autres affections du système ostéo-articulaire et des muscles après des actes médicaux
- M96.9 Affection du système ostéo-articulaire et des muscles après des actes médicaux, sans précision



- M99.00 Dysfonctionnement segmentaire et somatique: Région de la tête [occipito-cervicale]
- M99.01 Dysfonctionnement segmentaire et somatique: Région cervicale [cervico-thoracique]
- M99.02 Dysfonctionnement segmentaire et somatique: Région dorsale [dorso-lombaire]
- M99.03 Dysfonctionnement segmentaire et somatique: Région lombaire [lombo-sacrée]
- M99.04 Dysfonctionnement segmentaire et somatique: Région sacrée [sacro-coccygienne, sacro-iliaque]
- M99.05 Dysfonctionnement segmentaire et somatique: Région pelvienne [hanche ou pubis]
- M99.06 Dysfonctionnement segmentaire et somatique: Membre inférieur
- M99.07 Dysfonctionnement segmentaire et somatique: Membre supérieur [acromio-claviculaire, sterno-claviculaire]
- M99.08 Dysfonctionnement segmentaire et somatique: Cage thoracique [costo-chondrale, costo-vertébrale, sterno-chondrale]
- M99.09 Dysfonctionnement segmentaire et somatique: Abdomen ou autre
- M99.10 Subluxation complexe (vertébrale): Région de la tête [occipito-cervicale]
- M99.11 Subluxation complexe (vertébrale): Région cervicale [cervico-thoracique]
- M99.12 Subluxation complexe (vertébrale): Région dorsale [dorso-lombaire]
- M99.13 Subluxation complexe (vertébrale): Région lombaire [lombo-sacrée]
- M99.14 Subluxation complexe (vertébrale): Région sacrée [sacro-coccygienne, sacro-iliaque]
- M99.19 Subluxation complexe (vertébrale): Abdomen ou autre
- M99.20 Rétrécissement du canal rachidien par subluxation: Région de la tête [occipito-cervicale]
- M99.21 Rétrécissement du canal rachidien par subluxation: Région cervicale [cervico-thoracique]
- M99.22 Rétrécissement du canal rachidien par subluxation: Région dorsale [dorso-lombaire]
- M99.23 Rétrécissement du canal rachidien par subluxation: Région lombaire [lombo-sacrée]
- M99.24 Rétrécissement du canal rachidien par subluxation: Région sacrée [sacro-coccygienne, sacro-iliaque]
- M99.29 Rétrécissement du canal rachidien par subluxation: Abdomen ou autre
- M99.30 Rétrécissement osseux du canal rachidien: Région de la tête [occipito-cervicale]
- M99.31 Rétrécissement osseux du canal rachidien: Région cervicale [cervico-thoracique]
- M99.32 Rétrécissement osseux du canal rachidien: Région dorsale [dorso-lombaire]
- M99.33 Rétrécissement osseux du canal rachidien: Région lombaire [lombo-sacrée]
- M99.34 Rétrécissement osseux du canal rachidien: Région sacrée [sacro-coccygienne, sacro-iliaque]
- M99.39 Rétrécissement osseux du canal rachidien: Abdomen ou autre
- M99.40 Rétrécissement du canal rachidien par tissu conjonctif: Région de la tête [occipito-cervicale]
- M99.41 Rétrécissement du canal rachidien par tissu conjonctif: Région cervicale [cervico-thoracique]
- M99.42 Rétrécissement du canal rachidien par tissu conjonctif: Région dorsale [dorso-lombaire]
- M99.43 Rétrécissement du canal rachidien par tissu conjonctif: Région lombaire [lombo-sacrée]
- M99.44 Rétrécissement du canal rachidien par tissu conjonctif: Région sacrée [sacro-coccygienne, sacro-iliaque]
- M99.49 Rétrécissement du canal rachidien par tissu conjonctif: Abdomen ou autre
- M99.50 Rétrécissement du canal rachidien par lésion discale: Région de la tête [occipito-cervicale]
- M99.51 Rétrécissement du canal rachidien par lésion discale: Région cervicale [cervico-thoracique]
- M99.52 Rétrécissement du canal rachidien par lésion discale: Région dorsale [dorso-lombaire]
- M99.53 Rétrécissement du canal rachidien par lésion discale: Région lombaire [lombo-sacrée]
- M99.59 Rétrécissement du canal rachidien par lésion discale: Abdomen ou autre
- M99.60 Rétrécissement des espaces intervertébraux par ossification et subluxation: Région de la tête [occipito-cervicale]
- M99.61 Rétrécissement des espaces intervertébraux par ossification et subluxation: Région cervicale [cervico-thoracique]
- M99.62 Rétrécissement des espaces intervertébraux par ossification et subluxation: Région dorsale [dorso-lombaire]

- M99.63 Rétrécissement des espaces intervertébraux par ossification et subluxation: Région lombaire [lombo-sacrée]
- M99.64 Rétrécissement des espaces intervertébraux par ossification et subluxation: Région sacrée [sacro-coccygienne, sacro-iliaque]
- M99.69 Rétrécissement des espaces intervertébraux par ossification et subluxation: Abdomen ou autre
- M99.70 Rétrécissement des espaces intervertébraux par tissu conjonctif et discal: Région de la tête [occipito-cervicale]
- M99.71 Rétrécissement des espaces intervertébraux par tissu conjonctif et discal: Région cervicale [cervico-thoracique]
- M99.72 Rétrécissement des espaces intervertébraux par tissu conjonctif et discal: Région dorsale [dorso-lombaire]
- M99.73 Rétrécissement des espaces intervertébraux par tissu conjonctif et discal: Région lombaire [lombo-sacrée]
- M99.74 Rétrécissement des espaces intervertébraux par tissu conjonctif et discal: Région sacrée [sacro-coccygienne, sacro-iliaque]
- M99.79 Rétrécissement des espaces intervertébraux par tissu conjonctif et discal: Abdomen ou autre
- M99.80 Autres lésions biomécaniques: Région de la tête [occipito-cervicale]
- M99.81 Autres lésions biomécaniques: Région cervicale [cervico-thoracique]
- M99.82 Autres lésions biomécaniques: Région dorsale [dorso-lombaire]
- M99.83 Autres lésions biomécaniques: Région lombaire [lombo-sacrée]
- M99.84 Autres lésions biomécaniques: Région sacrée [sacro-coccygienne, sacro-iliaque]
- M99.85 Autres lésions biomécaniques: Région pelvienne [hanche ou pubis]
- M99.86 Autres lésions biomécaniques: Membre inférieur
- M99.87 Autres lésions biomécaniques: Membre supérieur [acromio-claviculaire, sterno-claviculaire]
- M99.88 Autres lésions biomécaniques: Cage thoracique [costo-chondrale, costo-vertébrale, sterno-chondrale]
- M99.89 Autres lésions biomécaniques: Abdomen ou autre
- M99.90 Lésion biomécanique, sans précision: Région de la tête [occipito-cervicale]
- M99.91 Lésion biomécanique, sans précision: Région cervicale [cervico-thoracique]
- M99.92 Lésion biomécanique, sans précision: Région dorsale [dorso-lombaire]
- M99.93 Lésion biomécanique, sans précision: Région lombaire [lombo-sacrée]
- M99.94 Lésion biomécanique, sans précision: Région sacrée [sacro-coccygienne, sacro-iliaque]
- M99.95 Lésion biomécanique, sans précision: Région pelvienne [hanche ou pubis]
- M99.96 Lésion biomécanique, sans précision: Membre inférieur
- M99.97 Lésion biomécanique, sans précision: Membre supérieur [acromio-claviculaire, sterno-claviculaire]
- M99.98 Lésion biomécanique, sans précision: Cage thoracique [costo-chondrale, costo-vertébrale, sterno-chondrale]
- M99.99 Lésion biomécanique, sans précision: Abdomen ou autre
- P13.2 Lésion du fémur due à un traumatisme obstétrical
- P13.3 Lésion d'autres os longs due à un traumatisme obstétrical
- P13.4 Fracture de la clavicule due à un traumatisme obstétrical
- P13.9 Lésion du squelette due à un traumatisme obstétrical, sans précision
- P15.1 Traumatisme obstétrical de la rate
- P94.1 Hypertonie congénitale
- P94.2 Hypotonie congénitale
- P94.8 Autres anomalies du tonus musculaire du nouveau-né
- P94.9 Anomalie du tonus musculaire du nouveau-né, sans précision
- Q65.0 Luxation congénitale de la hanche, unilatérale



- Q65.1 Luxation congénitale de la hanche, bilatérale
- Q65.2 Luxation congénitale de la hanche, sans précision
- Q65.3 Subluxation congénitale de la hanche, unilatérale
- Q65.4 Subluxation congénitale de la hanche, bilatérale
- Q65.5 Subluxation congénitale de la hanche, sans précision
- Q65.6 Hanche instable (congénitale)
- Q65.8 Autres malformations congénitales de la hanche
- Q65.9 Malformation congénitale de la hanche, sans précision
- Q66.0 Pied bot varus équin
- Q66.1 Pied bot talus varus
- Q66.2 Metatarsus varus
- Q66.3 Autres anomalies morphologiques congénitales du pied en varus
- Q66.4 Pied bot talus valgus
- Q66.5 Pied plat congénital
- Q66.6 Autres anomalies morphologiques congénitales du pied en valgus
- Q66.7 Pied creux
- Q66.8 Autres anomalies morphologiques congénitales du pied
- Q66.9 Anomalie morphologique congénitale du pied, sans précision
- Q67.5 Anomalie morphologique congénitale du rachis
- Q67.8 Autres anomalies morphologiques congénitales du thorax
- Q68.0 Anomalie morphologique congénitale des muscles sterno-cléido-mastoidiens
- Q68.1 Anomalie morphologique congénitale de la main
- Q68.2 Anomalie morphologique congénitale du genou
- Q68.3 Incurvation congénitale du fémur
- Q68.4 Incurvation congénitale du tibia et du péroné
- Q68.5 Incurvation congénitale des os longs du membre inférieur, sans précision
- Q68.8 Autres anomalies morphologiques congénitales ostéo-articulaires et des muscles précisées
- Q69.0 Doigt(s) surnuméraire(s)
- Q69.1 Pouce(s) surnuméraire(s)
- Q69.2 Orteil(s) surnuméraire(s)
- Q69.9 Polydactylie, sans précision
- Q70.0 Coalescence des doigts
- Q70.1 Palmure des doigts
- Q70.2 Coalescence des orteils
- Q70.3 Palmure des orteils
- Q70.4 Polysyndactylie
- Q70.9 Syndactylie, sans précision
- Q71.0 Absence congénitale complète d'un (des) membre(s) supérieur(s)
- Q71.1 Absence congénitale du bras et de l'avant-bras, main présente
- Q71.2 Absence congénitale de l'avant-bras et de la main
- Q71.3 Absence congénitale de la main et de(s) doigt(s)
- Q71.4 Raccourcissement longitudinal du radius
- Q71.5 Raccourcissement longitudinal du cubitus
- Q71.6 Main en pince de homard
- Q71.8 Autres raccourcissements d'un (des) membre(s) supérieur(s)
- Q71.9 Raccourcissement du membre supérieur, sans précision
- Q72.0 Absence congénitale complète d'un (des) membre(s) inférieur(s)
- Q72.1 Absence congénitale de la cuisse et de la jambe, pied présent
- Q72.2 Absence congénitale de la jambe et du pied
- Q72.3 Absence congénitale du pied et d'un (des) orteil(s)

- Q72.4 Raccourcissement longitudinal du fémur
- Q72.5 Raccourcissement longitudinal du tibia
- Q72.6 Raccourcissement longitudinal du péroné
- Q72.7 Pied bifide
- Q72.8 Autres raccourcissements d'un (des) membre(s) inférieur(s)
- Q72.9 Raccourcissement du membre inférieur, sans précision
- Q73.0 Absence congénitale d'un (des) membre(s) non précisé(s)
- Q73.1 Phocomélie, membre(s) non précisé(s)
- Q73.8 Autres raccourcissements d'un (des) membre(s) non précisé(s)
- Q74.0 Autres malformations congénitales d'un (des) membre(s) supérieur(s), y compris la ceinture scapulaire
- Q74.1 Malformation congénitale du genou
- Q74.2 Autres malformations congénitales d'un (des) membre(s) inférieur(s), y compris la ceinture pelvienne
- Q74.3 Arthrogrypose congénitale multiple
- Q74.8 Autres malformations congénitales précisées d'un (des) membre(s) non précisé(s)
- Q74.9 Malformation congénitale d'un (des) membre(s) non précisé(s), sans précision
- Q75.0 Craniosynostose
- Q75.1 Dysostose crânio-faciale
- Q75.2 Hypertélorisme
- Q75.3 Macrocéphalie
- Q75.4 Dysostose mandibulo-faciale
- Q75.5 Dysostose oculo-mandibulaire
- Q75.8 Autres malformations congénitales précisées des os du crâne et de la face
- Q75.9 Malformation congénitale des os du crâne et de la face, sans précision
- Q76.1 Syndrome de Klippel-Feil
- Q76.21 Spondylolisthesis congénital
- Q76.22 Spondylolyse congénitale
- Q76.3 Scoliose congénitale due à une malformation osseuse congénitale
- Q76.4 Autres malformations congénitales du rachis, non associées à une scoliose
- Q76.5 Côte cervicale
- Q76.8 Autres malformations congénitales du thorax osseux
- Q76.9 Malformation congénitale du thorax osseux, sans précision
- Q77.0 Achondrogénésie
- Q77.1 Insuffisance staturale thanatophore
- Q77.2 Syndrome des côtes courtes
- Q77.3 Chondrodysplasie ponctuée
- Q77.4 Achondroplasie
- Q77.5 Dysplasie diastrophique
- Q77.6 Dysplasie chondro-ectodermique
- Q77.7 Dysplasie spondylo-épiphysaire
- Q77.8 Autres ostéochondrodysplasies avec anomalies de la croissance des os longs et du rachis
- Q77.9 Ostéochondrodysplasie avec anomalies de la croissance des os longs et du rachis, sans précision
- Q78.0 Ostéogénèse imparfaite
- Q78.1 Dysplasie polyostotique fibreuse [maladie de Jaffe-Lichtenstein]
- Q78.2 Ostéopétrose
- Q78.3 Dysplasie diaphysaire progressive
- Q78.4 Enchondromatose
- Q78.5 Dysplasie métaphysaire

- Q78.6 Exostoses multiples congénitales
- Q78.8 Autres ostéochondrodysplasies précisées
- Q78.9 Ostéochondrodysplasie, sans précision
- Q79.6 Syndrome d'Ehlers-Danlos
- Q79.8 Autres malformations congénitales du système ostéo-articulaire et des muscles
- Q79.9 Malformation congénitale du système ostéo-articulaire et des muscles, sans précision
- Q87.0 Syndromes congénitaux malformatifs atteignant principalement l'aspect de la face
- R25.2 Crampe et spasme
- R26.2 Difficulté à la marche, non classée ailleurs
- R29.4 Hanche «à ressort»
- R76.2 Résultats faussement positifs au test sérologique de la syphilis
- R93.6 Résultats anormaux d'imagerie diagnostique des membres
- R93.7 Résultats anormaux d'imagerie diagnostique d'autres parties du système ostéo-musculaire
- S02.0 Fracture de la voûte du crâne
- S02.1 Fracture de la base du crâne
- S02.2 Fracture des os du nez
- S02.3 Fracture du plancher de l'orbite
- S02.4 Fracture des os malaïres et maxillaires
- S02.60 Fracture du maxillaire inférieur: Partie non précisée
- S02.61 Fracture du maxillaire inférieur: Apophyse condylienne
- S02.62 Fracture du maxillaire inférieur: Sub-condylienne
- S02.63 Fracture du maxillaire inférieur: Apophyse coronoïde
- S02.64 Fracture du maxillaire inférieur: Branche maxillaire, SAI
- S02.65 Fracture du maxillaire inférieur: Angle maxillaire
- S02.66 Fracture du maxillaire inférieur: Symphyse maxillaire
- S02.67 Fracture du maxillaire inférieur: Partie alvéolaire
- S02.68 Fracture du maxillaire inférieur: Maxillaire, autre partie ou partie non précisée
- S02.69 Fracture du maxillaire inférieur: Parties multiples
- S02.7 Fractures multiples du crâne et des os de la face
- S02.8 Fractures d'autres os du crâne et de la face
- S02.9 Fracture du crâne et des os de la face, partie non précisée
- S03.1 Luxation de la cloison du nez
- S03.3 Luxation de parties autres et non précisées de la tête
- S03.5 Entorse et foulure de l'articulation et des ligaments de parties autres et non précisées de la tête
- S07.0 Écrasement de la face
- S07.1 Écrasement du crâne
- S07.8 Écrasement d'autres parties de la tête
- S07.9 Écrasement de la tête, partie non précisée
- S08.0 Arrachement du cuir chevelu
- S08.1 Amputation traumatique de l'oreille
- S08.8 Amputation traumatique d'autres parties de la tête
- S08.9 Amputation traumatique d'une partie de la tête non précisée
- S09.1 Lésion traumatique des muscles et des tendons de la tête
- S09.7 Lésions traumatiques multiples de la tête
- S09.8 Autres lésions traumatiques précisées de la tête
- S09.9 Lésion traumatique de la tête, sans précision
- S12.0 Fracture de la première vertèbre cervicale
- S12.1 Fracture de la deuxième vertèbre cervicale

- S12.21 Fracture de la 3ème vertèbre cervicale
- S12.22 Fracture de la 4ème vertèbre cervicale
- S12.23 Fracture de la 5ème vertèbre cervicale
- S12.24 Fracture de la 6ème vertèbre cervicale
- S12.25 Fracture de la 7ème vertèbre cervicale
- S12.7 Fractures multiples des vertèbres cervicales
- S12.9 Fracture du cou, partie non précisée
- S13.0 Rupture traumatique d'un disque intervertébral cervical
- S13.10 Luxation d'une vertèbre cervicale: Niveau SAI
- S13.11 Luxation d'une vertèbre cervicale: C1/C2
- S13.12 Luxation d'une vertèbre cervicale: C2/C3
- S13.13 Luxation d'une vertèbre cervicale: C3/C4
- S13.14 Luxation d'une vertèbre cervicale: C4/C5
- S13.15 Luxation d'une vertèbre cervicale: C5/C6
- S13.16 Luxation d'une vertèbre cervicale: C6/C7
- S13.17 Luxation d'une vertèbre cervicale: C7/D1
- S13.18 Luxation d'une vertèbre cervicale: Autre
- S13.2 Luxations de parties autres et non précisées du cou
- S13.3 Luxations multiples du cou
- S13.4 Entorse et foulure du rachis cervical
- S13.5 Entorse et foulure de la région thyroïdienne
- S13.6 Entorse et foulure des articulations et des ligaments de parties autres et non précisées du cou
- S16 Lésion traumatique des muscles et des tendons au niveau du cou
- S22.00 Fracture d'une vertèbre dorsale: Niveau non précisé
- S22.01 Fracture d'une vertèbre dorsale: D1 et D2
- S22.02 Fracture d'une vertèbre dorsale: D3 et D4
- S22.03 Fracture d'une vertèbre dorsale: D5 et D6
- S22.04 Fracture d'une vertèbre dorsale: D7 et D8
- S22.05 Fracture d'une vertèbre dorsale: D9 et D10
- S22.06 Fracture d'une vertèbre dorsale: D11 et D12
- S22.1 Fractures multiples du rachis dorsal
- S22.20 Fracture du sternum: sans autre précision
- S22.21 Fracture du sternum: Manubrium sterni
- S22.22 Fracture du sternum: Corpus sterni
- S22.23 Fracture du sternum: Processus xiphoideus
- S22.31 Fracture de la 1ère côte
- S22.32 Fracture d'une autre côte
- S22.40 Fractures multiples de côtes: SAI
- S22.41 Fractures multiples de côtes: Avec fracture de la 1ère côte
- S22.42 Fractures multiples de côtes: Avec fractures de deux côtes
- S22.43 Fractures multiples de côtes: Avec fractures de trois côtes
- S22.44 Fractures multiples de côtes: Avec fractures de quatre côtes ou plus
- S22.8 Fractures d'autres parties des os du thorax
- S22.9 Fracture des os du thorax, partie non précisée
- S23.0 Rupture traumatique d'un disque intervertébral dorsal
- S23.10 Luxation d'une vertèbre dorsale: Niveau non précisé
- S23.11 Luxation d'une vertèbre dorsale: D1/D2 et D2/D3
- S23.12 Luxation d'une vertèbre dorsale: D3/D4 et D4/D5
- S23.13 Luxation d'une vertèbre dorsale: D5/D6 et D6/D7

- S23.14 Luxation d'une vertèbre dorsale: D7/D8 et D8/D9  
S23.15 Luxation d'une vertèbre dorsale: D9/D10 et D10/D11  
S23.16 Luxation d'une vertèbre dorsale: D11/D12  
S23.17 Luxation d'une vertèbre dorsale: D12/L1
- S23.3 Entorse et foulure du rachis dorsal  
S23.5 Entorse et foulure de parties autres et non précisées du thorax  
S29.0 Lésion traumatique des muscles et des tendons au niveau du thorax  
S32.00 Fracture d'une vertèbre lombaire: Niveau non précisé  
S32.01 Fracture d'une vertèbre lombaire: L1  
S32.02 Fracture d'une vertèbre lombaire: L2  
S32.03 Fracture d'une vertèbre lombaire: L3  
S32.04 Fracture d'une vertèbre lombaire: L4  
S32.05 Fracture d'une vertèbre lombaire: L5  
S32.1 Fracture du sacrum  
S32.2 Fracture du coccyx  
S32.3 Fracture de l'ilion  
S32.4 Fracture de l'acétabulum  
S32.5 Fracture du pubis  
S32.7 Fractures multiples du rachis lombaire et du bassin  
S32.81 Fracture de parties autres et non précisées du rachis lombaire et du bassin: Ischion  
S32.82 Fracture de parties autres et non précisées du rachis lombaire et du bassin: Colonne lombaire et sacrum, partie non précisée  
S32.89 Fracture: Parties du bassin, autres et sans précision  
S33.0 Rupture traumatique d'un disque intervertébral lombaire  
S33.10 Luxation d'une vertèbre lombaire: Niveau non précisé  
S33.11 Luxation d'une vertèbre lombaire: L1/L2  
S33.12 Luxation d'une vertèbre lombaire: L2/L3  
S33.13 Luxation d'une vertèbre lombaire: L3/L4  
S33.14 Luxation d'une vertèbre lombaire: L4/L5  
S33.15 Luxation d'une vertèbre lombaire: L5/S1  
S33.2 Luxation des articulations sacro-iliaque et sacro-coccygienne  
S33.3 Luxation de parties autres et non précisées du rachis lombaire et du bassin  
S33.4 Rupture traumatique de la symphyse pubienne  
S33.50 Entorse/foulure et déchirure de la colonne lombosacrée sans autre précision  
S33.51 Entorse/foulure et déchirure de la jonction lombosacrée et de ses ligaments  
S33.6 Entorse et foulure de l'articulation sacro-iliaque  
S33.7 Entorse et foulure de parties autres et non précisées du rachis lombaire et du bassin  
S39.0 Lésion traumatique de muscles et de tendons de l'abdomen, des lombes et du bassin  
S42.00 Fracture de la clavicule: Partie non précisée  
S42.01 Fracture de la clavicule: Tiers médian  
S42.02 Fracture de la clavicule: Tiers moyen  
S42.03 Fracture de la clavicule: Tiers latéral  
S42.09 Fracture de la clavicule: Multiples  
S42.10 Fracture de l'omoplate: Partie non précisée  
S42.11 Fracture de l'omoplate: Corps  
S42.12 Fracture de l'omoplate: Acromion  
S42.13 Fracture de l'omoplate: Apophyse coracoïde  
S42.14 Fracture de l'omoplate: Cavité glénoïde et col de l'omoplate  
S42.19 Fracture de l'omoplate: Multiples  
S42.20 Fracture de l'extrémité supérieure de l'humérus: Partie non précisée

- S42.21 Fracture de l'extrémité supérieure de l'humérus: Tête
- S42.22 Fracture de l'extrémité supérieure de l'humérus: Col chirurgical
- S42.23 Fracture de l'extrémité supérieure de l'humérus: Col anatomique
- S42.24 Fracture de l'extrémité supérieure de l'humérus: Grand tubercule
- S42.29 Fracture de l'extrémité supérieure de l'humérus: Autres parties et parties multiples
- S42.3 Fracture de la diaphyse de l'humérus
- S42.40 Fracture de l'extrémité inférieure de l'humérus: Partie non précisée
- S42.41 Fracture de l'extrémité inférieure de l'humérus: Supracondyalaire
- S42.42 Fracture de l'extrémité inférieure de l'humérus: Epicondyle latéral
- S42.43 Fracture de l'extrémité inférieure de l'humérus: Epicondyle médial
- S42.44 Fracture de l'extrémité inférieure de l'humérus: Epicondyle, épicondyles, non précisé
- S42.45 Fracture de l'extrémité inférieure de l'humérus: Transcondyalaire (en T ou en Y)
- S42.49 Fracture de l'extrémité inférieure de l'humérus: Autres parties ou parties multiples
- S42.7 Fractures multiples de la clavicule, de l'omoplate et de l'humérus
- S42.8 Fracture d'autres parties de l'épaule et du bras
- S42.9 Fracture de la ceinture scapulaire, partie non précisée
- S43.00 Luxation de l'épaule [articulation gléno-humérale] SAI
- S43.01 Luxation antérieure de l'humérus
- S43.02 Luxation postérieure de l'humérus
- S43.03 Luxation inférieure de l'humérus
- S43.08 Luxation d'une autre partie de l'épaule
- S43.1 Luxation de l'articulation acromio-claviculaire
- S43.2 Luxation de l'articulation sterno-claviculaire
- S43.3 Luxation de parties autres et non précisées de la ceinture scapulaire
- S43.4 Entorse et foulure de l'articulation de l'épaule
- S43.5 Entorse et foulure de l'articulation acromio-claviculaire
- S43.7 Entorse et foulure de parties autres et non précisées de la ceinture scapulaire
- S46.0 Lésion traumatique de muscles et de tendons de la coiffe des rotateurs
- S46.1 Lésion traumatique du muscle et du tendon du chef long du biceps brachial
- S46.2 Lésion traumatique du muscle et du tendon d'autres parties du biceps brachial
- S46.3 Lésion traumatique du muscle et du tendon du triceps
- S46.7 Lésion traumatique de multiples muscles et tendons au niveau de l'épaule et du bras
- S46.8 Lésion traumatique d'autres muscles et tendons au niveau de l'épaule et du bras
- S46.9 Lésion traumatique de muscle et de tendon non précisés, au niveau de l'épaule et du bras
- S47 Écrasement de l'épaule et du bras
- S48.0 Amputation traumatique de l'articulation de l'épaule
- S48.1 Amputation traumatique entre l'épaule et le coude
- S48.9 Amputation traumatique de l'épaule et du bras, niveau non précisé
- S49.7 Lésions traumatiques multiples de l'épaule et du bras
- S49.8 Autres lésions traumatiques précisées de l'épaule et du bras
- S49.9 Lésion traumatique de l'épaule et du bras, sans précision
- S52.00 Fracture de la partie supérieure du cubitus: Partie non précisée
- S52.01 Fracture de la partie supérieure du cubitus: Olécrâne
- S52.02 Fracture de la partie supérieure du cubitus: Apophyse coronoïde du cubitus
- S52.09 Fracture de la partie supérieure du cubitus: Autres parties et parties multiples
- S52.10 Fracture de l'extrémité supérieure du radius: Partie non précisée
- S52.11 Fracture de l'extrémité supérieure du radius: Tête
- S52.12 Fracture de l'extrémité supérieure du radius: Col
- S52.19 Fracture de l'extrémité supérieure du radius: Autres parties et parties multiples
- S52.20 Fracture de la diaphyse cubitale, partie non précisée

- S52.21 Fracture proximale de la diaphyse cubitale avec luxation de la tête du radius
- S52.30 Fracture de la diaphyse du radius, partie non précisée
- S52.31 Fracture distale de la diaphyse du radius avec luxation de la tête du cubitus
- S52.4 Fracture des deux diaphyses, cubitale et radiale
- S52.50 Fracture de l'extrémité inférieure du radius: Sans autre précision
- S52.51 Fracture de l'extrémité inférieure du radius: Fracture en extension
- S52.52 Fracture de l'extrémité inférieure du radius: Fracture en flexion
- S52.59 Fracture de l'extrémité inférieure du radius: Autres parties et parties multiples
- S52.6 Fracture de l'extrémité inférieure du cubitus et du radius, combinée
- S52.7 Fractures multiples de l'avant-bras
- S52.8 Fracture d'autres parties de l'avant-bras
- S52.9 Fracture de l'avant-bras, partie non précisée
- S53.0 Luxation de la tête radiale
- S53.10 Luxation du coude: Non précisée
- S53.11 Luxation du coude autre et non précisée: Antérieure
- S53.12 Luxation du coude autre et non précisée: Postérieure
- S53.13 Luxation du coude autre et non précisée: Médiane
- S53.14 Luxation du coude autre et non précisée: Latérale
- S53.18 Luxation du coude autre et non précisée: Autre
- S53.2 Rupture traumatique du ligament latéral externe du coude
- S53.3 Rupture traumatique du ligament latéral interne du coude
- S53.40 Entorse et foulure du coude: Partie non précisée
- S53.41 Entorse et foulure du coude: Ligament collatéral radial
- S53.42 Entorse et foulure du coude: Ligament collatéral cubital
- S53.43 Entorse et foulure du coude: Huméroradiale (articulation)
- S53.44 Entorse et foulure du coude: Humérocubitale (articulation)
- S53.48 Entorse et foulure du coude: Autre partie
- S56.0 Lésion traumatique du muscle et du tendon fléchisseurs du pouce au niveau de l'avant-bras
- S56.1 Lésion traumatique de muscles et de tendons fléchisseurs d'autre(s) doigt(s) au niveau de l'avant-bras
- S56.2 Lésion traumatique d'un autre muscle et d'un autre tendon fléchisseurs au niveau de l'avant-bras
- S56.3 Lésion traumatique de muscles et de tendons extenseurs et abducteurs du pouce au niveau de l'avant-bras
- S56.4 Lésion traumatique de muscles et de tendons extenseurs d'autre(s) doigt(s) au niveau de l'avant-bras
- S56.5 Lésion traumatique d'un autre muscle et d'un autre tendon extenseurs au niveau de l'avant-bras
- S56.7 Lésion traumatique de multiples muscles et tendons au niveau de l'avant-bras
- S56.8 Lésion traumatique de muscles et de tendons autres et non précisés, au niveau de l'avant-bras
- S57.0 Écrasement du coude
- S57.8 Écrasement d'autres parties de l'avant-bras
- S57.9 Écrasement de l'avant-bras, partie non précisée
- S58.0 Amputation traumatique à dans l'articulation du coude
- S58.1 Amputation traumatique entre le coude et le poignet
- S58.9 Amputation traumatique de l'avant-bras, niveau non précisé
- S59.7 Lésions traumatiques multiples de l'avant-bras
- S59.8 Autres lésions traumatiques précisées de l'avant-bras
- S59.9 Lésion traumatique de l'avant-bras, sans précision



- S62.0 Fracture de l'os scaphoïde de la main
- S62.10 Fracture d'autre(s) os du carpe: Carpe, sans précision
- S62.11 Fracture d'autre(s) os du carpe: Os semi-lunaire
- S62.12 Fracture d'autre(s) os du carpe: Os pyramidal
- S62.13 Fracture d'autre(s) os du carpe: Os pisiforme
- S62.14 Fracture d'autre(s) os du carpe: Os trapèze
- S62.15 Fracture d'autre(s) os du carpe: Os trapézoïde
- S62.16 Fracture d'autre(s) os du carpe: Grand os
- S62.17 Fracture d'autre(s) os du carpe: Os crochu
- S62.19 Fracture d'autres ou de plusieurs os du carpe
- S62.20 Fracture du premier métacarpien: Partie non précisée
- S62.21 Fracture du premier métacarpien: Base
- S62.22 Fracture du premier métacarpien: Diaphyse
- S62.23 Fracture du premier métacarpien: Col
- S62.24 Fracture du premier métacarpien: Tête
- S62.30 Fracture d'un autre os du métacarpe: Partie non précisée
- S62.31 Fracture d'un autre os du métacarpe: Base
- S62.32 Fracture d'un autre os du métacarpe: Diaphyse
- S62.33 Fracture d'un autre os du métacarpe: Col
- S62.34 Fracture d'un autre os du métacarpe: Tête
- S62.4 Fractures multiples des métacarpiens
- S62.50 Fracture du pouce: Partie non précisée
- S62.51 Fracture du pouce: Phalange proximale
- S62.52 Fracture du pouce: Phalange distale
- S62.60 Fracture d'un autre doigt: Partie non précisée
- S62.61 Fracture d'un autre doigt: Phalange proximale
- S62.62 Fracture d'un autre doigt: Phalange médiane
- S62.63 Fracture d'un autre doigt: Phalange distale
- S62.7 Fractures multiples de doigts
- S62.8 Fracture de parties autres et non précisées du poignet et de la main
- S63.00 Luxation du poignet: Partie non précisée
- S63.01 Luxation du poignet: (Articulation) radio-cubitale
- S63.02 Luxation du poignet: (Articulation) radiocarpienne
- S63.03 Luxation du poignet: (Articulation) médiocarpienne
- S63.04 Luxation du poignet: (Articulation) carpo-métacarpienne
- S63.08 Luxation du poignet: Autre
- S63.10 Luxation du doigt: Partie non précisée
- S63.11 Luxation du doigt: (Articulation) métacarpo-phalangienne
- S63.12 Luxation du doigt: (Articulation) interphalangienne
- S63.2 Luxations multiples des doigts
- S63.3 Rupture traumatique de ligament du poignet et du carpe
- S63.4 Rupture traumatique de ligaments du doigt au niveau des articulations métacarpo-phalangienne et interphalangienne
- S63.50 Entorse et foulure du poignet: Partie non précisée
- S63.51 Entorse et foulure du poignet: (Articulation) carpienne
- S63.52 Entorse et foulure du poignet: (Articulation) (Ligament) radiocarpien
- S63.53 Entorse et foulure du poignet: (Articulation) carpo-métacarpienne
- S63.58 Entorse et foulure du poignet: Autre partie
- S63.60 Entorse et foulure de doigt(s): Partie non précisée
- S63.61 Entorse et foulure de doigt(s): (Articulation) métacarpo-phalangienne



- S63.62 Entorse et foulure de doigt(s): (Articulation) interphalangienne  
S63.68 Entorse et foulure de doigt(s): Autre partie
- S63.7 Entorse et foulure d'articulations autres et non précisées de la main  
S66.0 Lésion traumatique du muscle et du tendon longs fléchisseurs du pouce au niveau du poignet et de la main  
S66.1 Lésion traumatique du muscle et du tendon fléchisseurs d'un autre doigt au niveau du poignet et de la main  
S66.2 Lésion traumatique du muscle et du tendon extenseurs du pouce au niveau du poignet et de la main  
S66.3 Lésion traumatique du muscle et du tendon extenseurs d'un autre doigt au niveau du poignet et de la main  
S66.4 Lésion traumatique de muscles et de tendons intrinsèques du pouce au niveau du poignet et de la main  
S66.5 Lésion traumatique de muscles et de tendons intrinsèques d'un autre doigt au niveau du poignet et de la main  
S66.6 Lésion traumatique de multiples muscles et tendons fléchisseurs au niveau du poignet et de la main  
S66.7 Lésion traumatique de multiples muscles et tendons extenseurs au niveau du poignet et de la main  
S66.8 Lésion traumatique d'autres muscles et tendons au niveau du poignet et de la main  
S66.9 Lésion traumatique d'un muscle et d'un tendon non précisés, au niveau du poignet et de la main
- S67.0 Écrasement du pouce et d'autre(s) doigt(s)  
S67.8 Écrasement de parties autres et non précisées du poignet et de la main  
S68.0 Amputation traumatique du pouce (complète) (partielle)  
S68.1 Amputation traumatique d'un autre doigt (complète) (partielle)  
S68.2 Amputation traumatique de deux doigts ou plus (complète) (partielle)  
S68.3 Amputation traumatique associée de (parties de) doigt(s) et d'autres parties du poignet et de la main  
S68.4 Amputation traumatique de la main au niveau du poignet  
S68.8 Amputation traumatique d'autres parties du poignet et de la main  
S68.9 Amputation traumatique du poignet et de la main, niveau non précisé
- S69.7 Lésions traumatiques multiples du poignet et de la main  
S69.8 Autres lésions traumatiques précisées du poignet et de la main  
S69.9 Lésion traumatique du poignet et de la main, sans précision
- S72.00 Fracture du col du fémur: Partie non précisée  
S72.01 Fracture du col du fémur: Intracapsulaire  
S72.02 Fracture du col du fémur: Épiphyse (proximale), décollement épiphysaire  
S72.03 Fracture du col du fémur: Souscapitale  
S72.04 Fracture du col du fémur: Mésocervicale  
S72.05 Fracture du col du fémur: Base  
S72.08 Fracture du col du fémur: Autre partie
- S72.10 Fracture du trochanter: Trochanter sans précision  
S72.11 Fracture du trochanter: Pertrochantérienne  
S72.2 Fracture sous-trochantérienne  
S72.3 Fracture de la diaphyse fémorale  
S72.40 Fracture de l'extrémité inférieure du fémur: Partie non précisée  
S72.41 Fracture de l'extrémité inférieure du fémur: Condyle (latéral) (médian)  
S72.42 Fracture de l'extrémité inférieure du fémur: Épiphyse, décollement épiphysaire  
S72.43 Fracture de l'extrémité inférieure du fémur: Supracondyloire

- S72.44 Fracture de l'extrémité inférieure du fémur: Intercondyloire  
S72.7 Fractures multiples du fémur
- S72.8 Fracture d'autres parties du fémur  
S72.9 Fracture du fémur, partie non précisée
- S73.00 Luxation de la hanche: Sans autre précision  
S73.01 Luxation de la hanche: Postérieure  
S73.02 Luxation de la hanche: Antérieure
- S73.08 Luxation de la hanche: Autre  
S73.10 Entorse et foulure de la hanche: Partie non précisée  
S73.11 Entorse et foulure de la hanche: (Ligament) iliofémoral  
S73.12 Entorse et foulure de la hanche: (Ligament) ischio capsulaire  
S73.18 Entorse et foulure de la hanche: Autre partie
- S76.0 Lésion traumatique de muscles et de tendons de la hanche  
S76.1 Lésion traumatique de muscles et de tendons du quadriceps  
S76.2 Lésion traumatique de muscles et de tendons adducteurs de la cuisse  
S76.3 Lésion traumatique de muscles et de tendons postérieurs au niveau de la cuisse  
S76.4 Lésion traumatique de muscles et de tendons autres et non précisés, au niveau de la cuisse
- S76.7 Lésion traumatique de multiples muscles et tendons au niveau de la hanche et de la cuisse  
S77.0 Écrasement de la hanche  
S77.1 Écrasement de la cuisse  
S77.2 Écrasement de la hanche et de la cuisse  
S78.0 Amputation traumatique de l'articulation de la hanche
- S78.1 Amputation traumatique entre la hanche et le genou  
S78.9 Amputation traumatique de la hanche et de la cuisse, niveau non précisé  
S79.7 Lésions traumatiques multiples de la hanche et de la cuisse  
S79.8 Autres lésions traumatiques précisées de la hanche et de la cuisse  
S79.9 Lésion traumatique de la hanche et de la cuisse, sans précision
- S82.0 Fracture de la rotule  
S82.11 Fracture de l'extrémité supérieure du tibia: Avec fracture du péroné (toute partie)  
S82.18 Fracture de l'extrémité supérieure du tibia: Autre  
S82.21 Fracture de la diaphyse du tibia: Avec fracture du péroné (toute partie)  
S82.28 Fracture de la diaphyse du tibia: Autre
- S82.31 Fracture de l'extrémité inférieure du tibia: Avec fracture du péroné (toute partie)  
S82.38 Fracture de l'extrémité inférieure du tibia: Autre  
S82.40 Fracture du péroné seul: Partie non précisée  
S82.41 Fracture du péroné seul: Partie proximale  
S82.42 Fracture du péroné seul: Diaphyse
- S82.49 Fracture du péroné seul: Multiple  
S82.5 Fracture de la malléole interne  
S82.6 Fracture de la malléole externe  
S82.7 Fractures multiples de la jambe  
S82.81 Fracture bimalléolaire
- S82.82 Fracture trimalléolaire  
S82.88 Fracture d'autres parties de la jambe  
S82.9 Fracture de la jambe, partie non précisée  
S83.0 Luxation de la rotule  
S83.10 Luxation du genou: Sans autre précision
- S83.11 Luxation du genou: Luxation antérieure du tibia proximal  
S83.12 Luxation du genou: Luxation postérieure du tibia proximal  
S83.13 Luxation du genou: Luxation médiane du tibia proximal

- S83.14 Luxation du genou: Luxation latérale du tibia proximal
- S83.18 Luxation du genou: Autre
- S83.2 Déchirure récente d'un ménisque
- S83.3 Déchirure récente du cartilage articulaire du genou
- S83.40 Entorse et foulure des ligaments latéraux du genou (interne) (externe): Ligament latéral non précisé
- S83.41 Entorse et foulure des ligaments latéraux du genou (interne) (externe): Distorsion du ligament latéral péronier (Ligament latéral)
- S83.42 Entorse et foulure des ligaments latéraux du genou (interne) (externe): Distorsion du ligament latéral tibial (Ligament médian)
- S83.43 Entorse et foulure des ligaments latéraux du genou (interne) (externe): Déchirure du ligament latéral péronier (Ligament latéral)
- S83.44 Entorse et foulure des ligaments latéraux du genou (interne) (externe): Déchirure du ligament latéral tibial (Ligament médian)
- S83.50 Entorse et foulure des ligaments croisés du genou (antérieur) (postérieur): Ligament croisé non précisé
- S83.51 Entorse et foulure des ligaments croisés du genou (antérieur) (postérieur): Distorsion du ligament croisé antérieur
- S83.52 Entorse et foulure des ligaments croisés du genou (antérieur) (postérieur): Distorsion du ligament croisé postérieur
- S83.53 Entorse et foulure des ligaments croisés du genou (antérieur) (postérieur): Déchirure du ligament croisé antérieur
- S83.54 Entorse et foulure des ligaments croisés du genou (antérieur) (postérieur): Déchirure du ligament croisé postérieur
- S83.6 Entorse et foulure de parties autres et non précisées du genou
- S83.7 Lésion traumatique de multiples parties du genou
- S86.0 Lésion traumatique du tendon d'Achille
- S86.1 Lésion traumatique d'autre(s) muscle(s) et tendon(s) postérieurs au niveau de la jambe
- S86.2 Lésion traumatique de muscle(s) et de tendon(s) antérieurs au niveau de la jambe
- S86.3 Lésion traumatique de muscle(s) et de tendon(s) péroniers au niveau de la jambe
- S86.7 Lésion traumatique de multiples muscles et tendons au niveau de la jambe
- S86.8 Lésion traumatique d'autres muscles et tendons au niveau de la jambe
- S86.9 Lésion traumatique d'un muscle et d'un tendon non précisés, au niveau de la jambe
- S87.0 Écrasement du genou
- S87.8 Écrasement de parties autres et non précisées de la jambe
- S88.0 Amputation traumatique au niveau du genou
- S88.1 Amputation traumatique entre le genou et la cheville
- S88.9 Amputation traumatique de la jambe, niveau non précisé
- S89.7 Lésions traumatiques multiples de la jambe
- S89.8 Autres lésions traumatiques précisées de la jambe
- S89.9 Lésion traumatique de la jambe, sans précision
- S92.0 Fracture du calcanéum
- S92.1 Fracture de l'astragale
- S92.20 Fracture: Un ou plusieurs autres os du tarse sans précision
- S92.21 Fracture :Os naviculaire du pied[scaphoïde du tarse]
- S92.22 Fracture: os cuboïde
- S92.23 Fracture: Os cunéiforme (intermédiaire) (latéral) (médian)
- S92.28 Fracture: autres os du tarse
- S92.3 Fracture d'os du métatarse
- S92.4 Fracture du gros orteil

- S92.5 Fracture d'un autre orteil
- S92.7 Fractures multiples du pied
- S92.9 Fracture du pied, sans précision
- S93.0 Luxation de la cheville
- S93.10 Luxation d'un (des) orteil(s): Sans autre précision
- S93.11 Luxation d'un (des) orteil(s): (Articulation) métatarsophalangienne
- S93.12 Luxation d'un (des) orteil(s): (Articulation) interphalangienne
- S93.2 Rupture de ligaments au niveau de la cheville et du pied
- S93.30 Luxation de parties autres et non précisées du pied: Partie non précisée
- S93.31 Luxation de parties autres et non précisées du pied: (os) carpe, articulation non précisée
- S93.32 Luxation de parties autres et non précisées du pied: (Articulation) médiotarsienne
- S93.33 Luxation de parties autres et non précisées du pied: (Articulation) tarsométatarsienne
- S93.34 Luxation de parties autres et non précisées du pied: Métatarsien (os), articulation non précisée
- S93.38 Luxation de parties autres et non précisées du pied: Autre
- S93.40 Entorse et foulure de la cheville: Partie non précisée
- S93.41 Entorse et foulure de la cheville: Ligament deltoïde
- S93.42 Entorse et foulure de la cheville: Ligament calcanéopéronier
- S93.43 Entorse et foulure de la cheville: Ligament tibiopéronier (antérieur) (postérieur), distal
- S93.48 Entorse et foulure de la cheville: Autres parties
- S93.5 Entorse et foulure d'un (des) orteil(s)
- S93.6 Entorse et foulure de parties autres et non précisées du pied
- S96.0 Lésion traumatique d'un muscle et d'un tendon long fléchisseur d'un orteil, au niveau de la cheville et du pied
- S96.1 Lésion traumatique d'un muscle et d'un tendon long extenseur d'un orteil, au niveau de la cheville et du pied
- S96.2 Lésion traumatique d'un muscle et d'un tendon intrinsèques au niveau de la cheville et du pied
- S96.7 Lésion traumatique de multiples muscles et tendons au niveau de la cheville et du pied
- S96.8 Lésion traumatique d'autres muscles et tendons au niveau de la cheville et du pied
- S96.9 Lésion traumatique d'un muscle et d'un tendon non précisés, au niveau de la cheville et du pied
- S97.0 Écrasement de la cheville
- S97.1 Écrasement d'un (des) orteil(s)
- S97.8 Écrasement d'autres parties de la cheville et du pied
- S98.0 Amputation traumatique du pied au niveau de la cheville
- S98.1 Amputation traumatique d'un orteil
- S98.2 Amputation traumatique de deux orteils ou plus
- S98.3 Amputation traumatique d'autres parties du pied
- S98.4 Amputation traumatique du pied, niveau non précisé
- S99.7 Lésions traumatiques multiples de la cheville et du pied
- S99.8 Autres lésions traumatiques précisées de la cheville et du pied
- S99.9 Lésion traumatique de la cheville et du pied, sans précision
- T02.10 Fractures du thorax avec fractures des lombes et du bassin: fermée ou SAI
- T02.11 Fractures du thorax avec fractures des lombes et du bassin: ouverte
- T02.20 Fractures de plusieurs parties d'un membre supérieur: fermée ou SAI
- T02.21 Fractures de plusieurs parties d'un membre supérieur: ouverte
- T02.30 Fractures de plusieurs parties d'un membre inférieur: fermée ou SAI
- T02.31 Fractures de plusieurs parties d'un membre inférieur: ouverte
- T02.40 Fractures de plusieurs parties des deux membres supérieurs: fermée ou SAI

- T02.41 Fractures de plusieurs parties des deux membres supérieurs: ouverte
- T02.50 Fractures de plusieurs parties des deux membres inférieurs: fermée ou SAI
- T02.51 Fractures de plusieurs parties des deux membres inférieurs: ouverte
- T02.60 Fractures de plusieurs parties de(s) membre(s) supérieur(s) avec membre(s) inférieur(s): fermée ou SAI
- T02.61 Fractures de plusieurs parties de(s) membre(s) supérieur(s) avec membre(s) inférieur(s): ouverte
- T02.70 Fractures du thorax, de la région lombo-sacrée et de(s) membre(s), ou du thorax, du bassin et de(s) membre(s): fermée ou SAI
- T02.71 Fractures du thorax, de la région lombo-sacrée et de(s) membre(s), ou du thorax, du bassin et de(s) membre(s): ouverte
- T02.80 Fractures avec d'autres associations de parties du corps: fermée ou SAI
- T02.81 Fractures avec d'autres associations de parties du corps: ouverte
- T02.90 Fractures multiples, sans précision: fermée ou SAI
- T02.91 Fractures multiples, sans précision: ouverte
- T03.0 Luxations, entorses et foulures de la tête avec luxations, entorses et foulures du cou
- T03.1 Luxations, entorses et foulures du thorax et de la région lombo-sacrée ou du thorax et du bassin
- T03.2 Luxations, entorses et foulures de plusieurs parties de(s) membre(s) supérieur(s)
- T03.3 Luxations, entorses et foulures de plusieurs parties de(s) membre(s) inférieur(s)
- T03.4 Luxations, entorses et foulures de plusieurs parties de(s) membre(s) supérieur(s) avec membre(s) inférieur(s)
- T03.8 Luxations, entorses et foulures avec d'autres associations de parties du corps
- T03.9 Luxations, entorses et foulures multiples, sans précision
- T04.0 Écrasement de la tête avec écrasement du cou
- T04.1 Écrasement du thorax et de l'abdomen, du thorax et de la région lombo-sacrée ou du thorax et du bassin
- T04.2 Écrasement de plusieurs parties de(s) membre(s) supérieur(s)
- T04.3 Écrasement de plusieurs parties de(s) membre(s) inférieur(s)
- T04.4 Écrasement de plusieurs parties de(s) membre(s) supérieur(s) avec membre(s) inférieur(s)
- T04.7 Écrasement du thorax, de l'abdomen et de(s) membre(s) ou du thorax, de la région lombo-sacrée et de(s) membres, ou du thorax, du bassin et de(s) membre(s)
- T04.8 Écrasement d'autres associations de parties du corps
- T04.9 Écrasements multiples, sans précision
- T05.0 Amputation traumatique des deux mains
- T05.1 Amputation traumatique d'une main et de l'autre membre supérieur [tout niveau, sauf la main]
- T05.2 Amputation traumatique des deux membres supérieurs [tout niveau]
- T05.3 Amputation traumatique des deux pieds
- T05.4 Amputation traumatique d'un pied et de l'autre membre inférieur [tout niveau, sauf le pied]
- T05.5 Amputation traumatique des deux membres inférieurs [tout niveau]
- T05.6 Amputation traumatique de membres supérieurs et inférieurs, toute association [tout niveau]
- T05.8 Amputation traumatique avec d'autres associations de parties du corps
- T05.9 Amputations traumatiques multiples, sans précision
- T06.4 Lésions traumatiques de muscles et de tendons de plusieurs parties du corps
- T06.5 Lésions traumatiques des organes intrathoraciques et intra-abdominaux ou des organes intrathoraciques et pelviens
- T06.8 Autres lésions traumatiques précisées de plusieurs parties du corps
- T07 Lésions traumatiques multiples, sans précision

T08.0	Fracture du rachis, niveau non précisé: fermée ou SAI
T08.1	Fracture du rachis, niveau non précisé: ouverte
T09.2	Luxation, entorse et foulure d'articulation et de ligament non précisés du tronc
T09.5	Lésion traumatique de muscle et de tendon non précisés du tronc
T09.6	Amputation traumatique du tronc, niveau non précisé
T09.8	Autres lésions traumatiques précisées du tronc, niveau non précisé
T09.9	Lésion traumatique non précisée du tronc, niveau non précisé
T10.0	Fracture du membre supérieur, niveau non précisé: fracture ou SAI
T10.1	Fracture du membre supérieur, niveau non précisé: ouverte
T11.2	Luxation, entorse et foulure d'une articulation et d'un ligament non précisés du membre supérieur, niveau non précisé
T11.5	Lésion traumatique d'un muscle et d'un tendon non précisés du membre supérieur, niveau non précisé
T11.6	Amputation traumatique du membre supérieur, niveau non précisé
T11.8	Autres lésions traumatiques précisées du membre supérieur, niveau non précisé
T11.9	Lésion traumatique non précisée du membre supérieur, niveau non précisé
T12.0	Fracture d'un membre inférieur, niveau non précisé: fermée ou SAI
T12.1	Fracture d'un membre inférieur, niveau non précisé: ouverte
T13.2	Luxation, entorse et foulure d'une articulation et d'un ligament non précisés du membre inférieur, niveau non précisé
T13.5	Lésion traumatique d'un muscle et d'un tendon non précisés du membre inférieur, niveau non précisé
T13.6	Amputation traumatique du membre inférieur, niveau non précisé
T13.8	Autres lésions traumatiques précisées du membre inférieur, niveau non précisé
T13.9	Lésion traumatique non précisée du membre inférieur, niveau non précisé
T14.20	Fracture d'une partie du corps non précisée: fermée ou SAI
T14.21	Fracture d'une partie du corps non précisée: ouverte
T14.3	Luxation, entorse et foulure d'une partie du corps non précisée
T14.6	Lésion traumatique de muscles et de tendons d'une partie du corps non précisée
T14.7	Écrasement et amputation traumatique d'une partie du corps non précisée
T14.8	Autres lésions traumatiques d'une partie du corps non précisée
T14.9	Lésion traumatique, sans précision
T79.60	Ischémie traumatique des muscles du membre supérieur
T79.61	Ischémie traumatique des muscles de la cuisse et de la hanche
T79.62	Ischémie traumatique des muscles de la jambe
T79.63	Ischémie traumatique des muscles du pied
T79.68	Ischémie traumatique des muscles d'autre localisation
T79.69	Ischémie traumatique des muscles de localisation non précisée
T84.00	Complication mécanique d'une endoprothèse articulaire: articulation de l'épaule
T84.01	Complication mécanique d'une endoprothèse articulaire: articulation du coude
T84.02	Complication mécanique d'une endoprothèse articulaire: tête radiale
T84.03	Complication mécanique d'une endoprothèse articulaire: articulation du poignet
T84.04	Complication mécanique d'une endoprothèse articulaire: articulation de la hanche
T84.05	Complication mécanique d'une endoprothèse articulaire: articulation du genou
T84.06	Complication mécanique d'une endoprothèse articulaire: articulation de la cheville
T84.07	Complication mécanique d'une endoprothèse articulaire: disque intervertébral
T84.08	Complication mécanique d'une endoprothèse articulaire: autres articulations précisées
T84.10	Complication mécanique d'un appareil de fixation interne d'os d'un membre: Région scapulaire
T84.11	Complication mécanique d'un appareil de fixation interne d'os d'un membre: bras

- T84.12 Complication mécanique d'un appareil de fixation interne d'os d'un membre: avant-bras  
T84.13 Complication mécanique d'un appareil de fixation interne d'os d'un membre: Main  
T84.14 Complication mécanique d'un appareil de fixation interne d'os d'un membre: région pelvienne et cuisse
- T84.15 Complication mécanique d'un appareil de fixation interne d'os d'un membre: Jambe  
T84.16 Complication mécanique d'un appareil de fixation interne d'os d'un membre: cheville et pied  
T84.18 Complication mécanique d'un appareil de fixation interne d'os d'un membre: autres os précisés d'un membre
- T84.20 Complication mécanique d'un appareil de fixation interne d'autres os: Colonne vertébrale  
T84.28 Complication mécanique d'un appareil de fixation interne d'autres os: autres os précisés
- T84.3 Complication mécanique d'autres appareils, implants et greffes des os  
T84.4 Complication mécanique d'autres appareils, implants et greffes orthopédiques internes  
T84.5 Infection et réaction inflammatoire dues à une prothèse articulaire interne  
T84.6 Infection et réaction inflammatoire dues à un appareil de fixation interne [toute localisation]  
T84.7 Infection et réaction inflammatoire dues à d'autres prothèses, implants et greffes orthopédiques internes
- T84.8 Autres complications de prothèses, implants et greffes orthopédiques internes  
T84.9 Complication d'une prothèse, d'un implant et d'une greffe orthopédiques internes, sans précision
- T87.0 Complications d'une réimplantation de (ou d'une partie de) membre supérieur  
T87.1 Complications d'une réimplantation de (ou d'une partie de) membre inférieur  
T87.2 Complications d'une réimplantation d'une autre partie du corps
- T87.3 Névrome sur moignon d'amputation  
T87.4 Infection d'un moignon d'amputation  
T87.5 Nécrose d'un moignon d'amputation  
T87.6 Complications autres et non précisées au niveau d'un moignon d'amputation
- T91.1 Séquelles d'une fracture du rachis
- T91.2 Séquelles d'autres fractures du thorax et du bassin  
T92.1 Séquelles d'une fracture du bras et de l'avant-bras  
T92.2 Séquelles d'une fracture au niveau du poignet et de la main  
T92.3 Séquelles d'une luxation, entorse et foulure du membre supérieur  
T92.5 Séquelles d'une lésion traumatique de muscles et de tendons du membre supérieur
- T92.6 Séquelles d'écrasement et d'amputation traumatiques du membre supérieur
- T93.1 Séquelles d'une fracture du fémur  
T93.2 Séquelles d'autres fractures du membre inférieur  
T93.3 Séquelles de luxation, entorse et foulure du membre inférieur  
T93.5 Séquelles de lésion traumatique de muscles et de tendons du membre inférieur
- T93.6 Séquelles d'écrasement et d'amputation traumatiques du membre inférieur
- T94.0 Séquelles de lésions traumatiques de parties multiples du corps
- Z44.0 Mise en place et ajustement d'un bras artificiel (total) (partiel)  
Z44.1 Mise en place et ajustement d'une jambe artificielle (totale) (partielle)  
Z46.7 Mise en place et ajustement d'un appareil orthopédique
- Z47.0 Soins de contrôle impliquant l'enlèvement d'une plaque et autre prothèse interne de fixation  
Z47.8 Autres soins de contrôle orthopédiques précisés  
Z47.9 Soins de contrôle orthopédique, sans précision
- Z52.2 Donneur d'os  
Z94.6 Status post greffe osseuse
- Z96.60 Présence d'une prothèse d'épaule  
Z96.61 Présence d'une prothèse de coude

Z96.62	Présence d'une prothèse de tête radiale
Z96.63	Présence d'une prothèse de poignet
Z96.64	Présence d'une prothèse de hanche
Z96.65	Présence d'une prothèse de genou
Z96.66	Présence d'une prothèse de cheville
Z96.67	Présence d'une prothèse de disque intervertébral
Z96.68	Présence d'autres prothèses articulaires orthopédiques sans précisions
Z96.9	Présence d'implant fonctionnel, sans précision
Z97.1	Présence d'un membre artificiel (complet) (partiel)

---



### 10.3 Forfaits

#### 10.3.1 C08.00

Forfait	Texte
C08.00A	Amputation, anesthésie par l’anesthésiste
C08.00B	Amputation

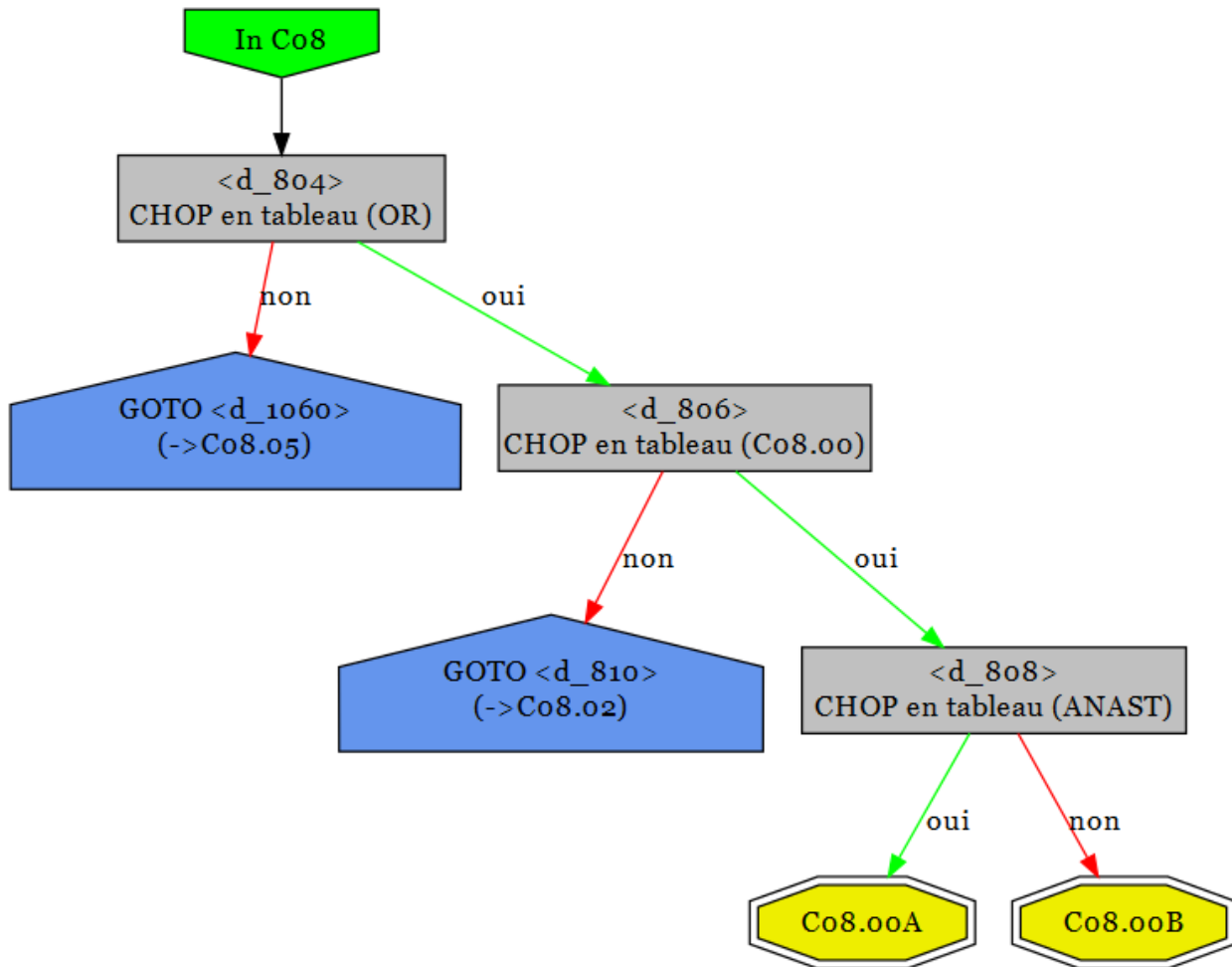

10.3.2 C08.01

Forfait	Texte
C08.01Z	Corrections de déformations de la main ou du pied

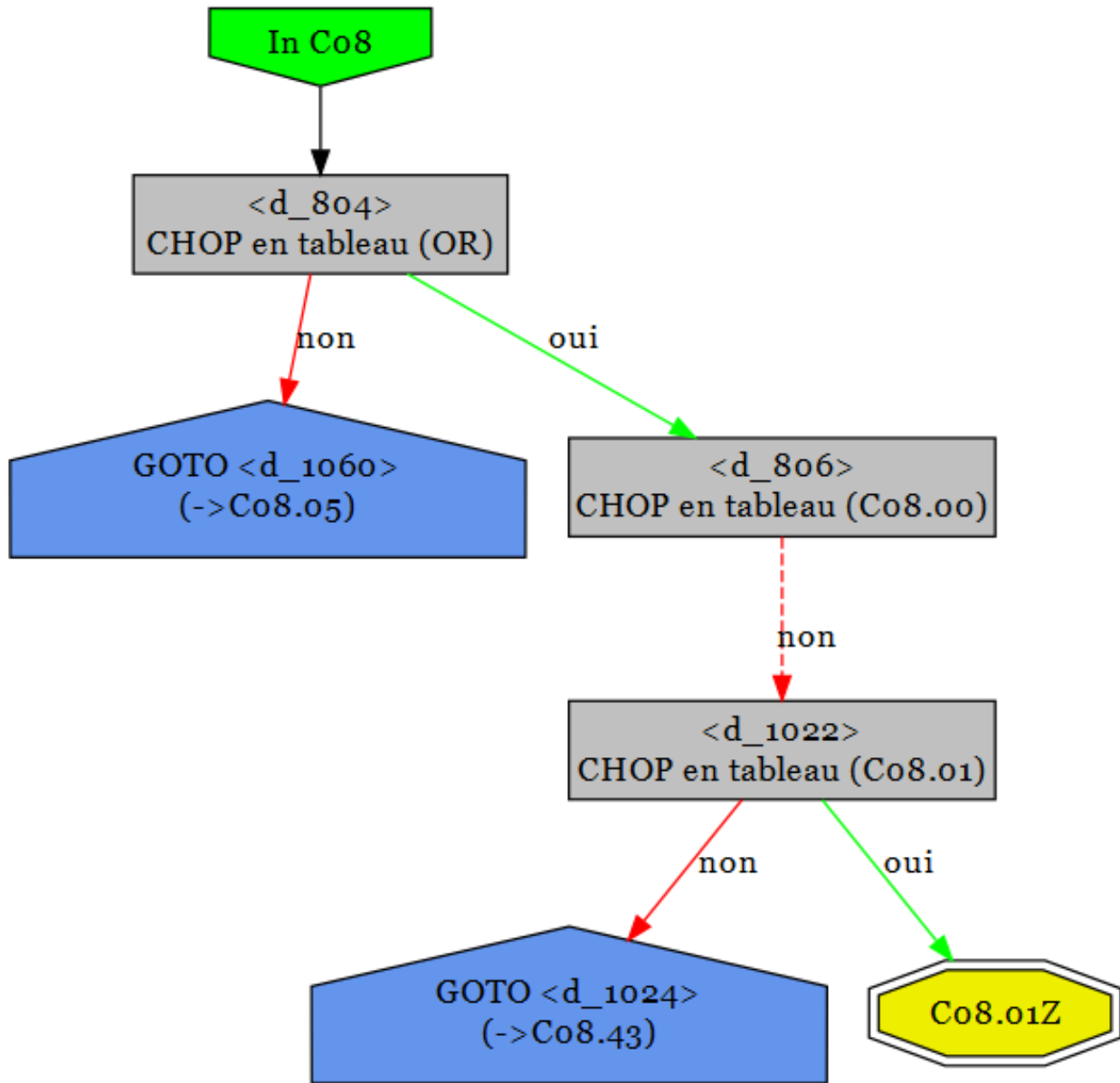

10.3.3 C08.02

Forfait	Texte
C08.02Z	Interventions sur d'autres tumeurs osseuses

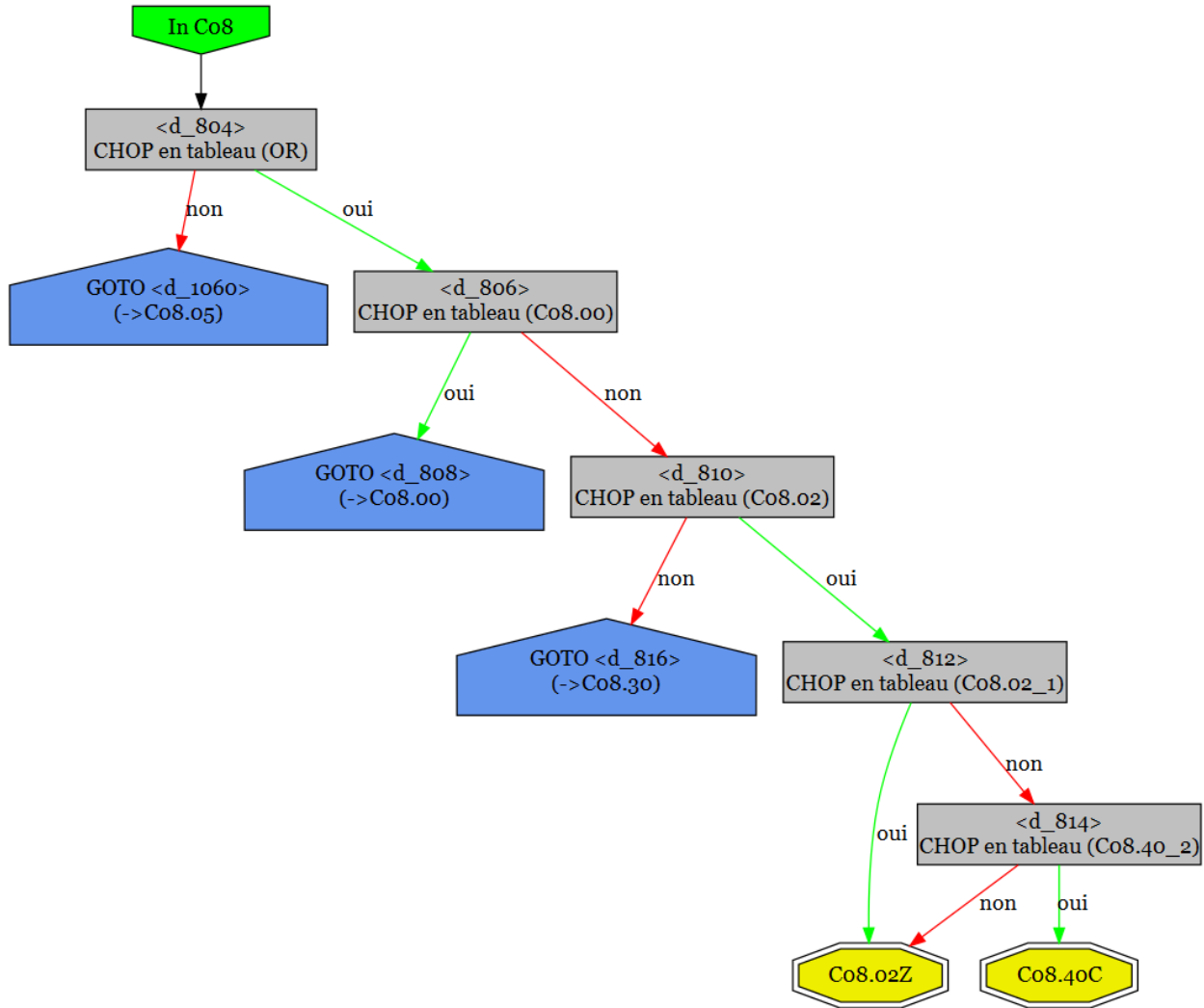

10.3.4 C08.05

Forfait	Texte
C08.05A	Plastie vertébrale percutanée
C08.05B	Ponction percutanée de vertèbre et autres interventions sur la colonne vertébrale

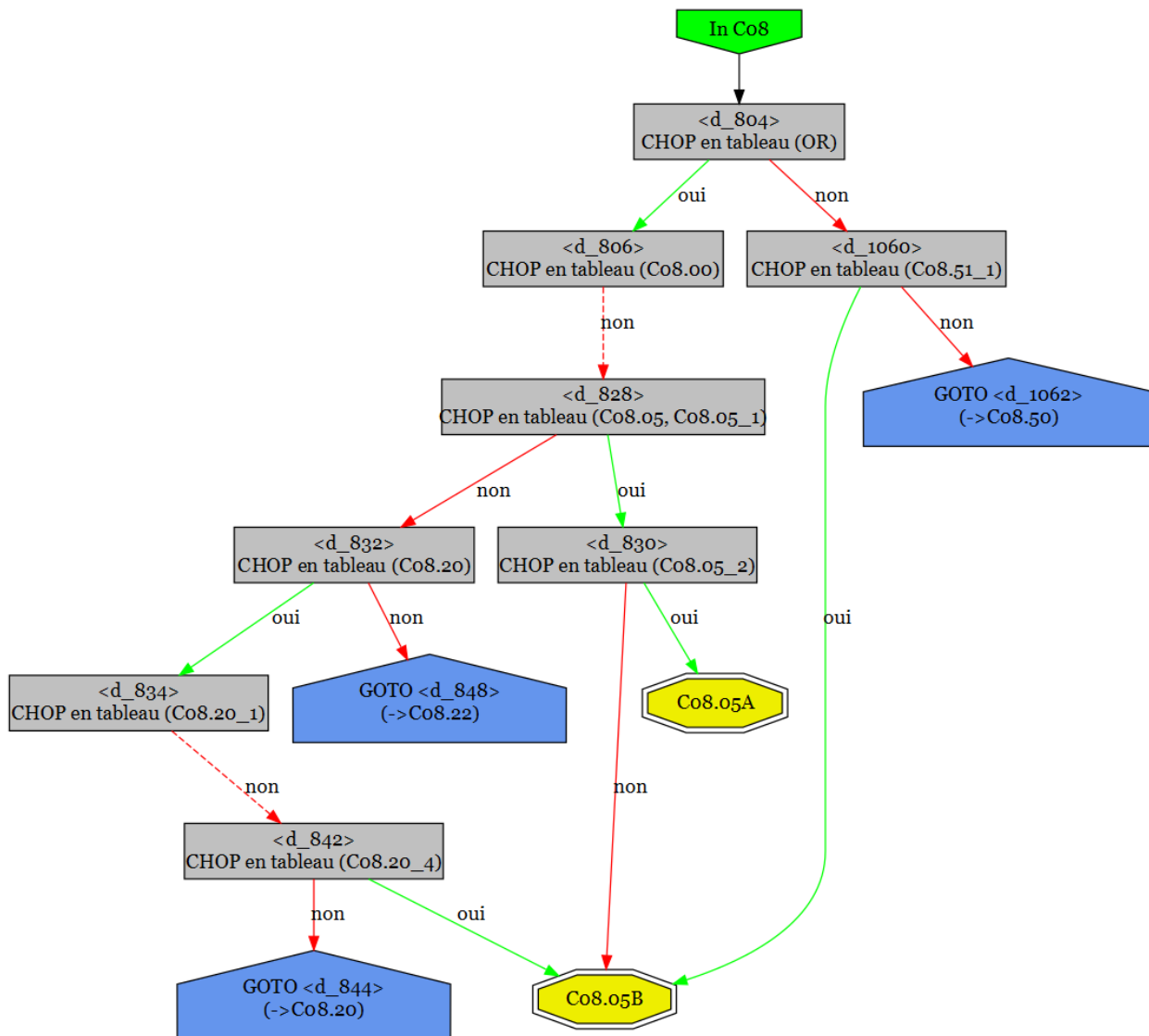

10.3.5 C08.08

Forfait	Texte
C08.08Z	Biopsie osseuse à ciel ouvert, prélèvement de greffon et d'implant, os et cartilage

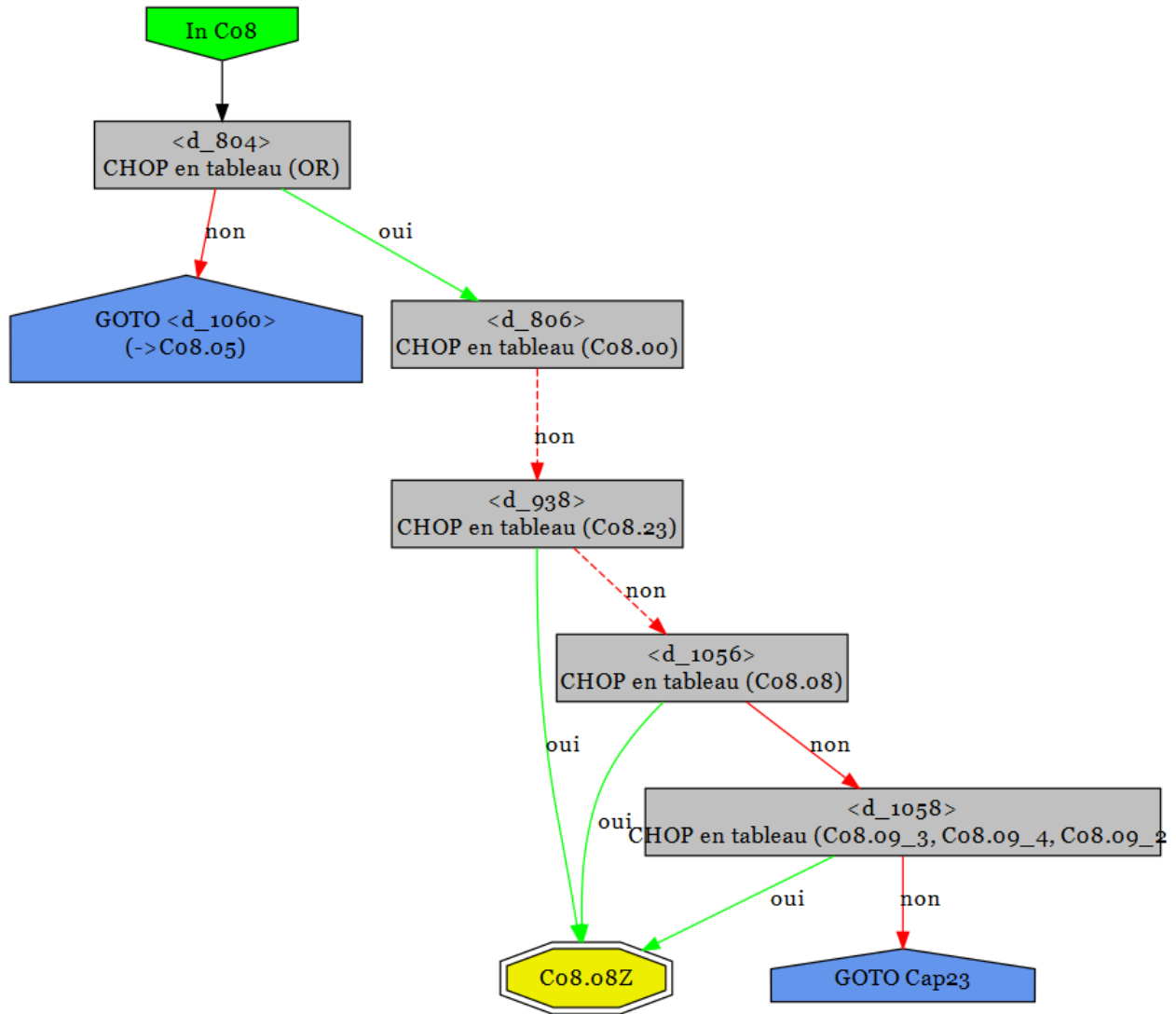

10.3.6 C08.10

Forfait	Texte
C08.10A	Chirurgie maxillo-faciale complexe Interventions sur les os de la face
C08.10B	Autre chirurgie maxillo-faciale Interventions sur les os de la face
C08.10C	Chirurgie maxillo-faciale simple Interventions sur les os de la face

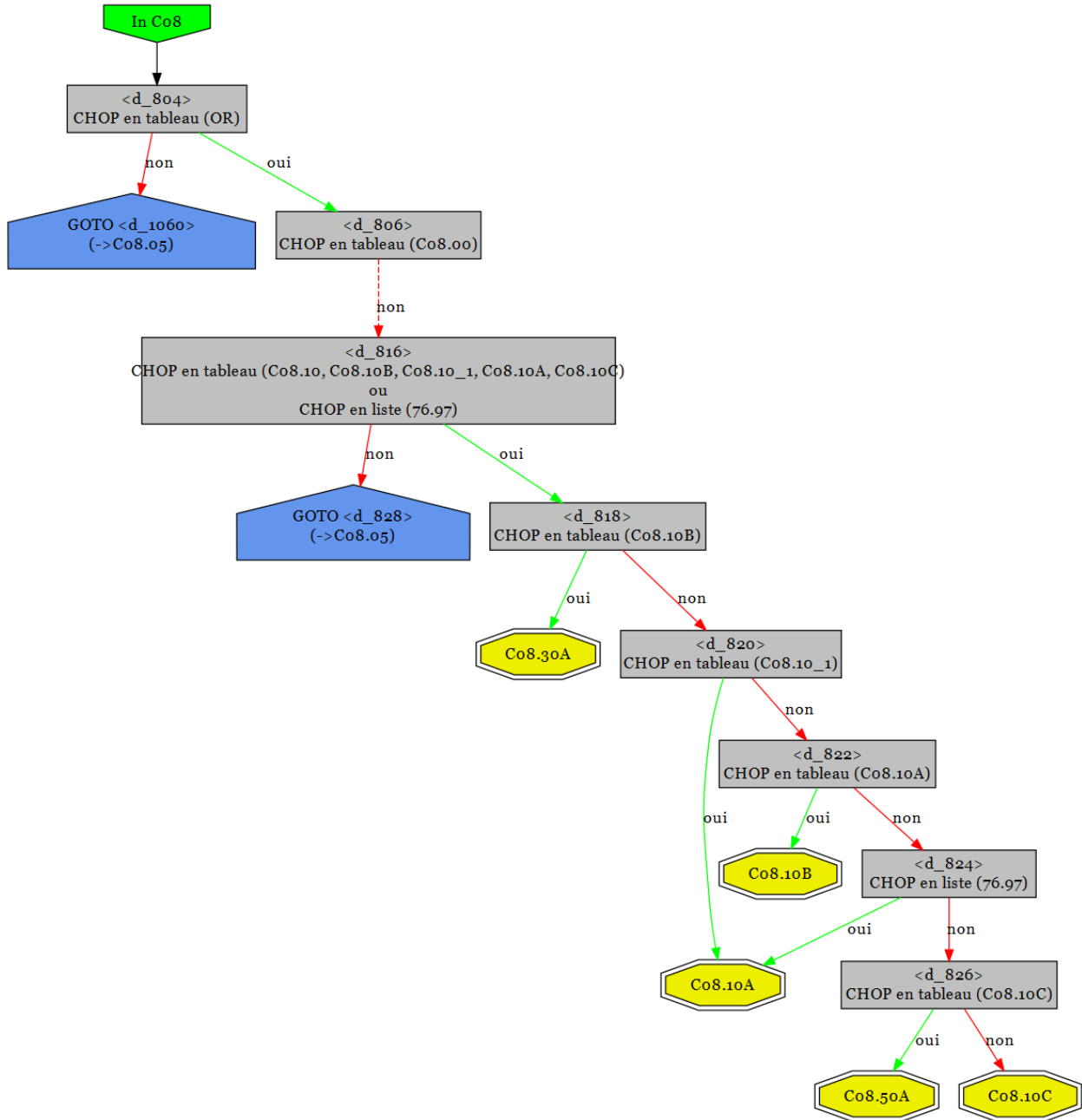

10.3.7 C08.20

Forfait	Texte
C08.20A	Arthroplastie et prothèse membre supérieur ou hanche
C08.20B	Réséction de structures osseuses, anesthésie par l'anesthésiste
C08.20C	Réséction de structures osseuses ou arthroplastie et prothèse membre inférieur

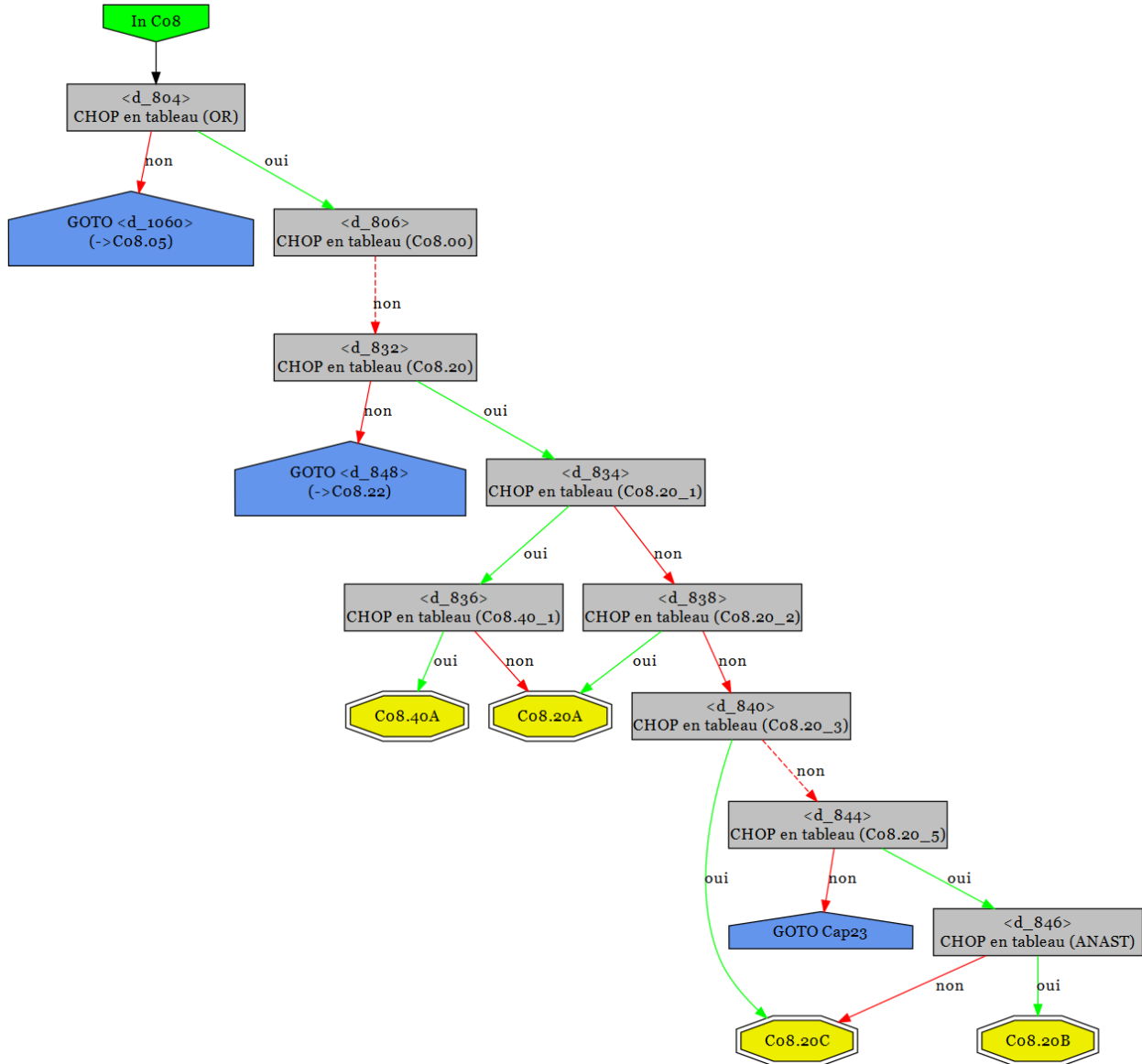

10.3.8 C08.21

Forfait	Texte
C08.21A	Ostéotomie du radius et du cubitus
C08.21B	Arthrotomie de la clavicule ou ostéotomie du pied
C08.21C	Arthrotomie ou ostéotomie du genou, de la cheville, de humérus ou du pied/des orteils, anesthésie par l'anesthésiste
C08.21D	Arthrotomie ou ostéotomie, autres localisations

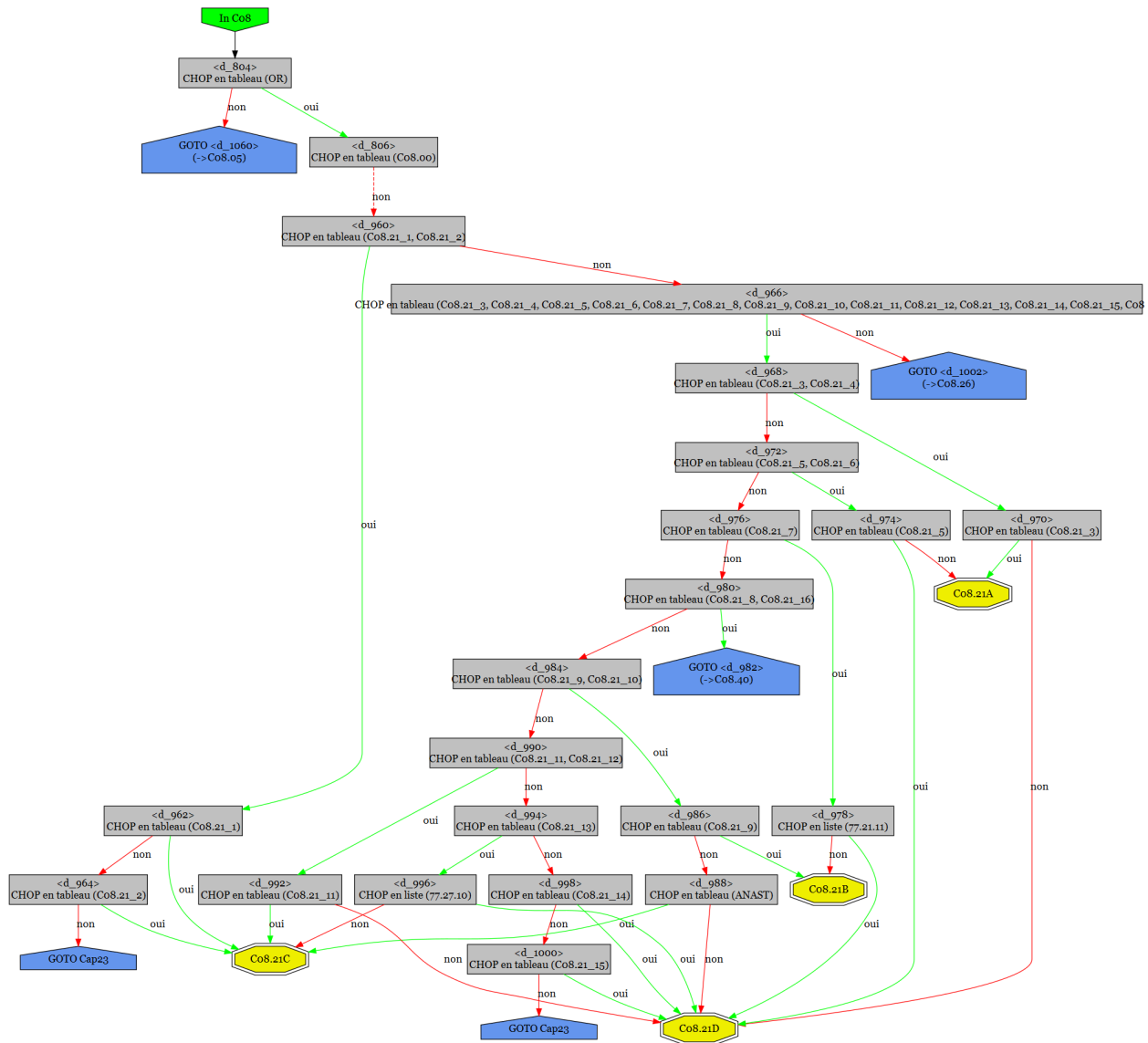



10.3.9 C08.22

Forfait	Texte
C08.22A	Arthrodèse à l'extrémité supérieure ou au pied (sauf orteils) ou épiphysiodèse
C08.22B	Arthrodèse aux orteils et à d'autres localisations

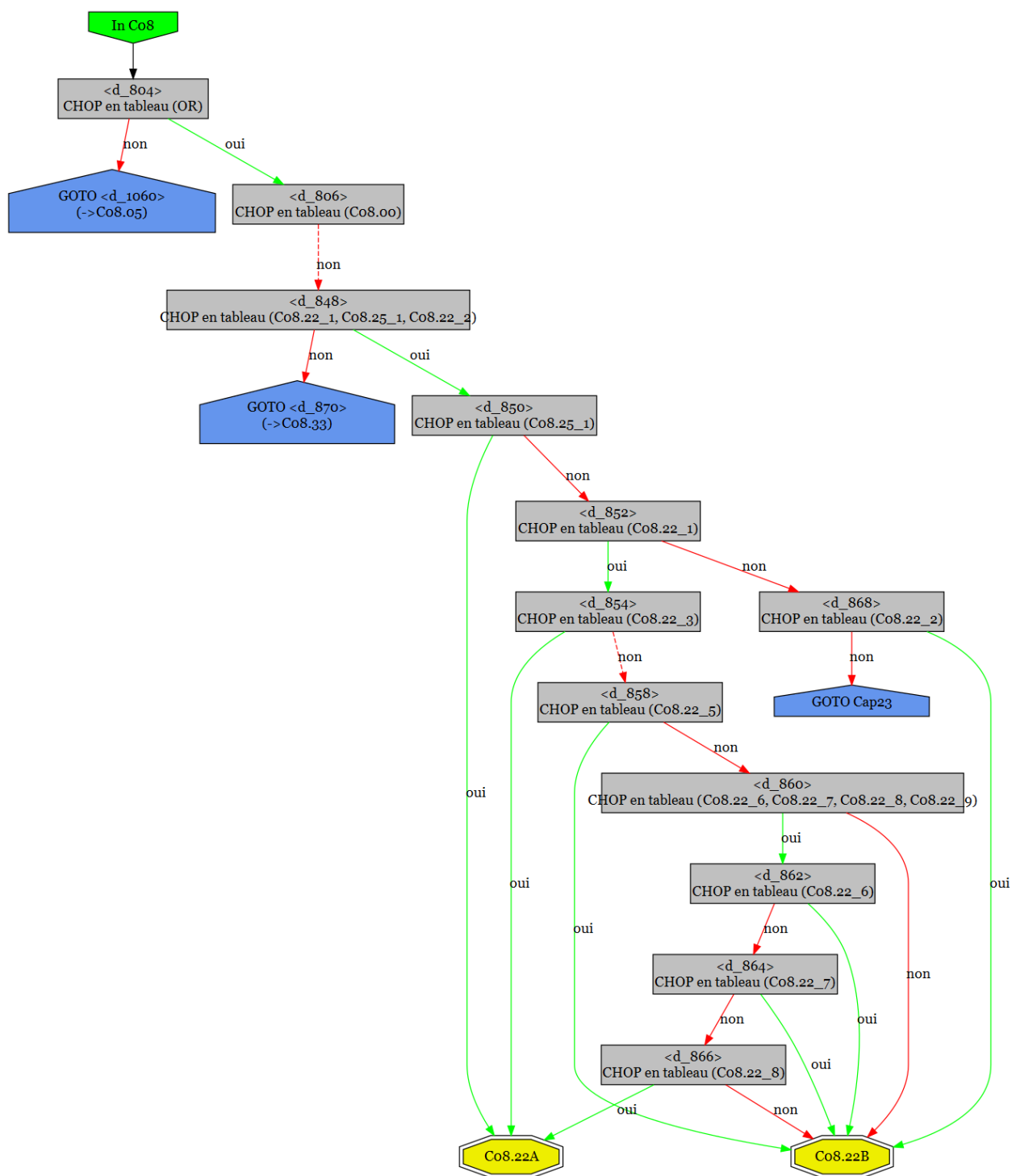

10.3.10 C08.25

Forfait	Texte
C08.25A	Arthroscopie des articulations temporo-mandibulaires/de la hanche, de la main, du coude ou de l'épaule
C08.25B	Arthroscopie de la cheville et d'autres localisations

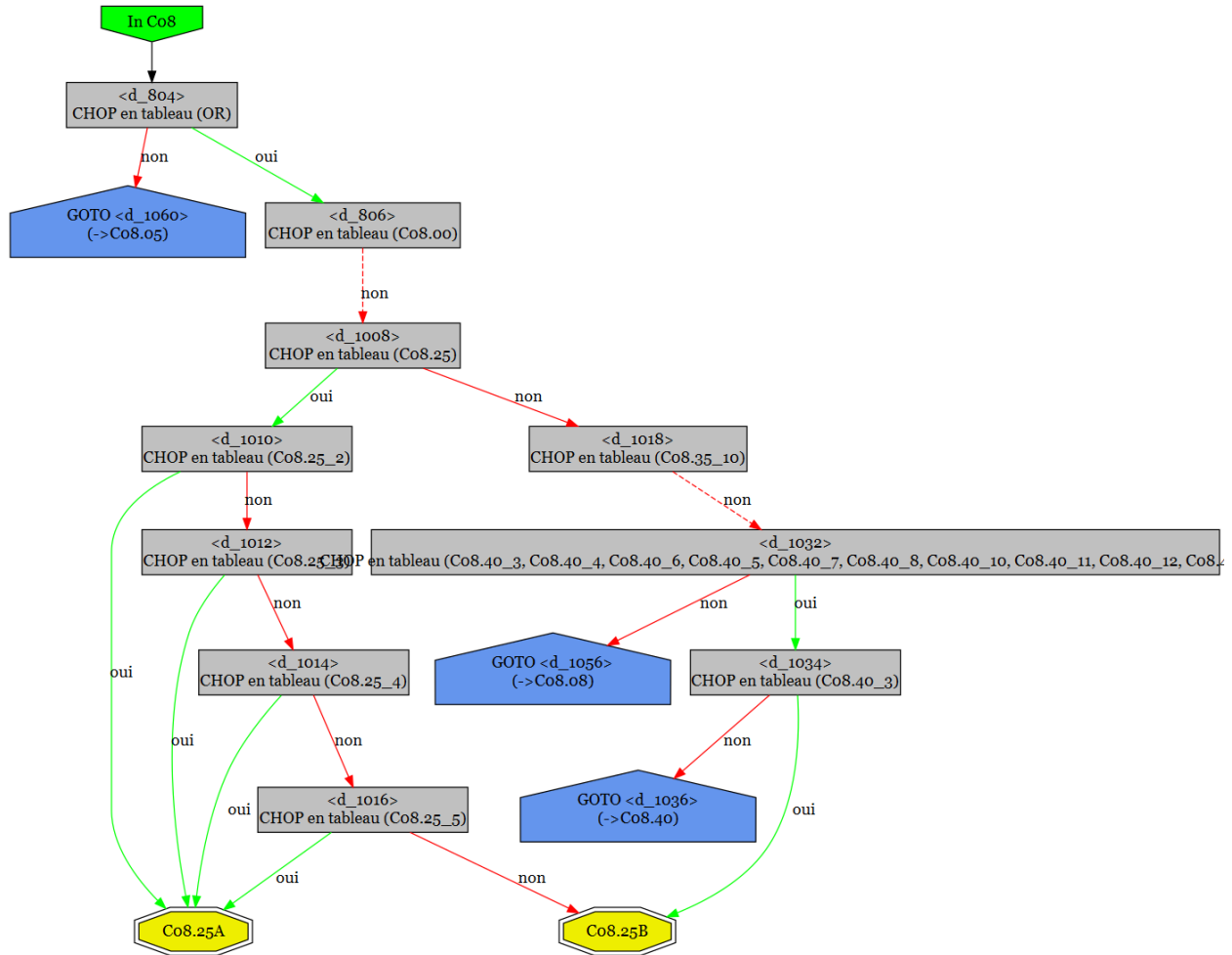

10.3.11 C08.26

Forfait	Texte
C08.26A	Arthroscopie du genou avec traitement du ligament croisé ou du ménisque et autres interventions complexes
C08.26B	Kyste articulaire, micro fracture, lavage-drainage et AMO dans le cadre d'une arthroscopie du genou
C08.26C	Autres mesures dans le cadre d'une arthroscopie du genou

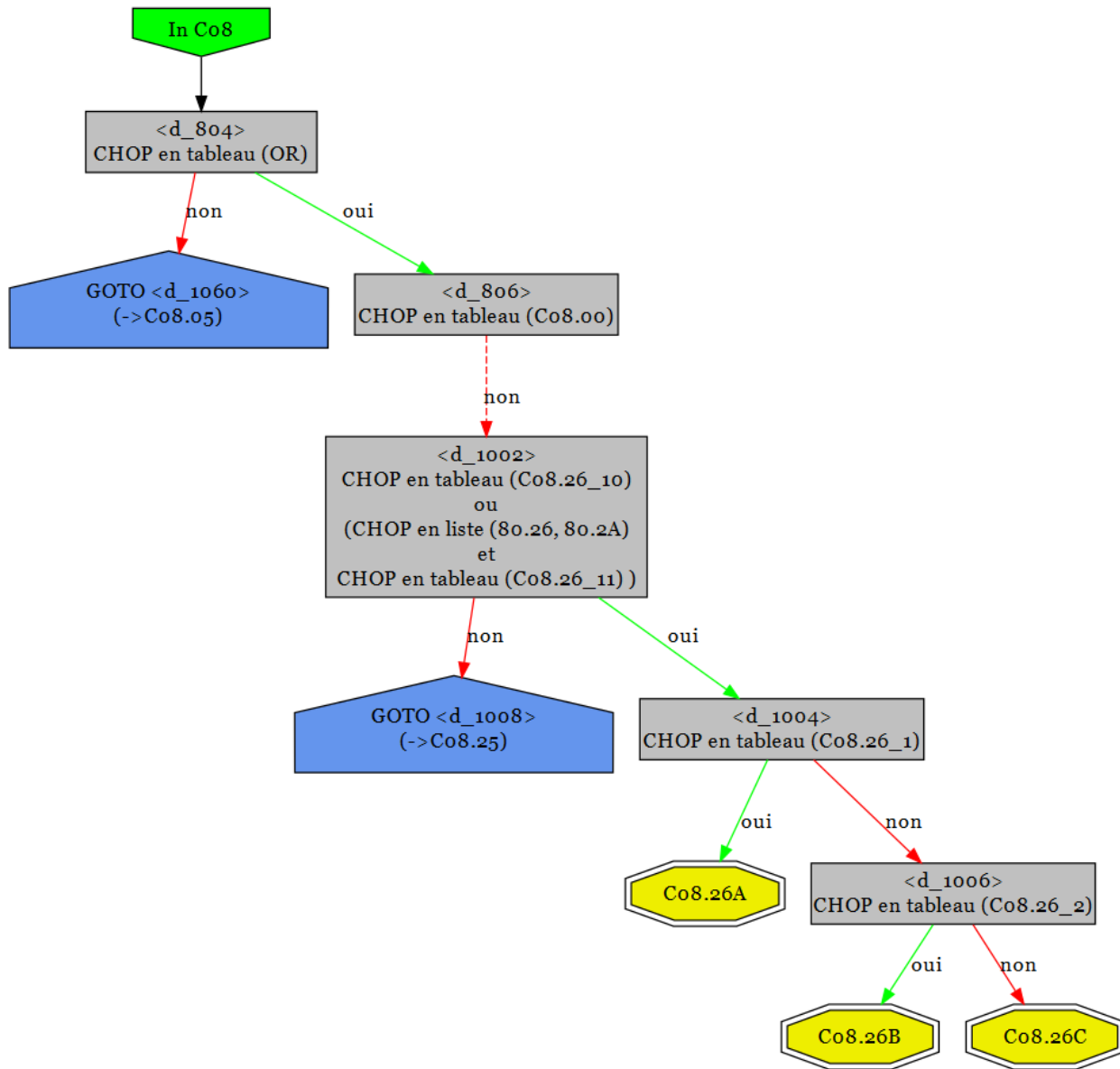

**10.3.12 C08.30**

Forfait	Texte
C08.30A	Traitement d'une fracture des os de la face
C08.30B	Traitement d'une fracture ou luxation de la clavicule, de l'omoplate, du radius, du cubitus et de la rotule
C08.30C	Traitement d'une fracture ou luxation au niveau du carpe (complexe) ou des doigts, anesthésie par l'anesthésiste
C08.30D	Traitement d'une fracture ou d'une luxation du tibia, du péroné, de la cheville, du bassin/ASI, du fémur, de l'humérus et d'une luxation de l'épaule
C08.30E	Traitement d'une fracture ou d'une luxation des orteils et du tarse ou du carpe (simple), anesthésie par l'anesthésiste
C08.30F	Traitement d'une fracture ou d'une luxation, autres localisations

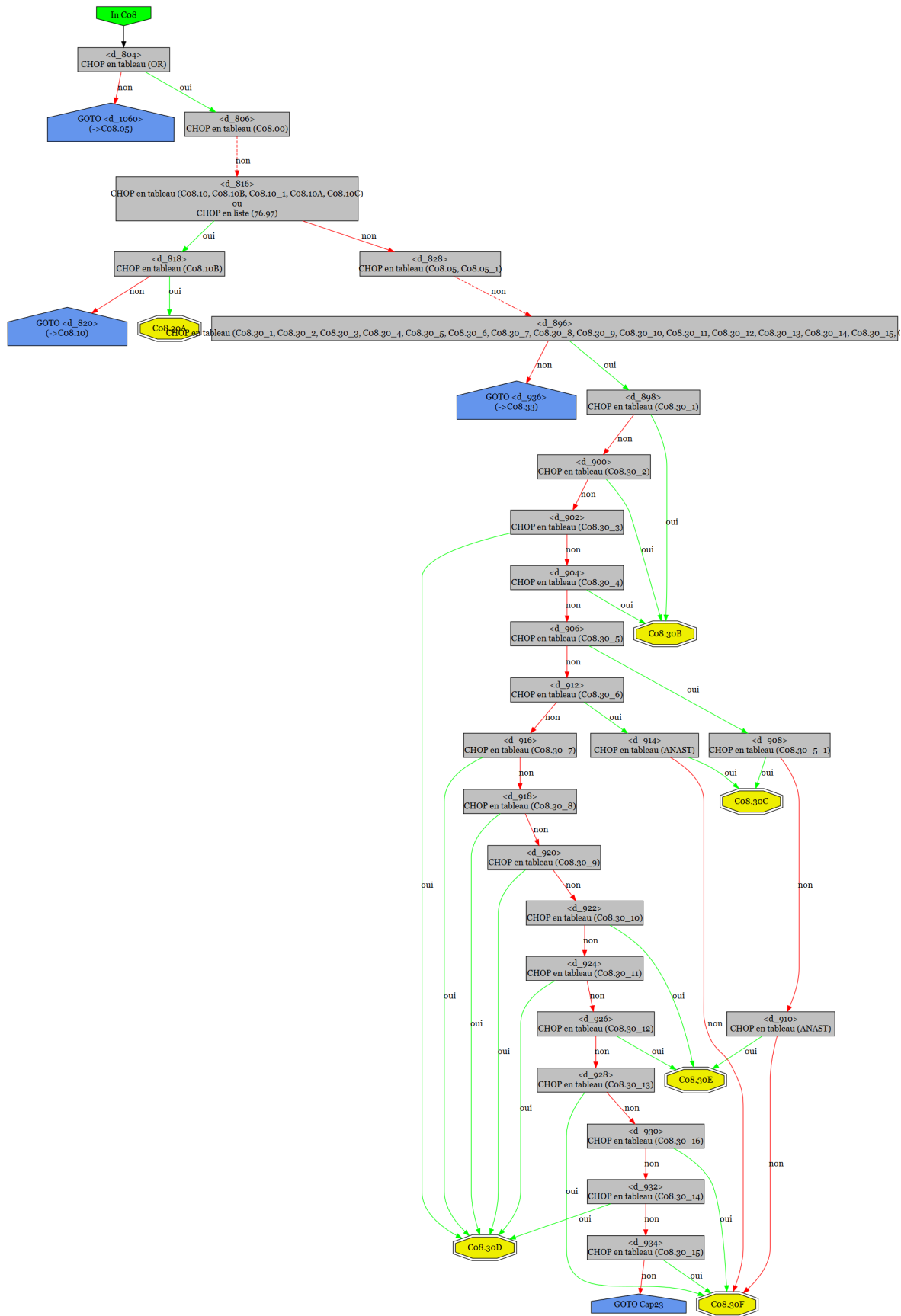

10.3.13 C08.33

Forfait	Texte
C08.33A	AMO du fémur (complexe)
C08.33B	AMO du tibia, du péroné, de la clavicule, de l'omoplate ou du bassin/ASI
C08.33C	AMO de l'humérus, du fémur (simple), de la rotule, articulation tibio-astragalienne/articulation sous-astragalienne, avant-bras, main/doigts ou métatarse/orteils
C08.33D	AMO du sternum et d'autres localisations ou ablation de broches

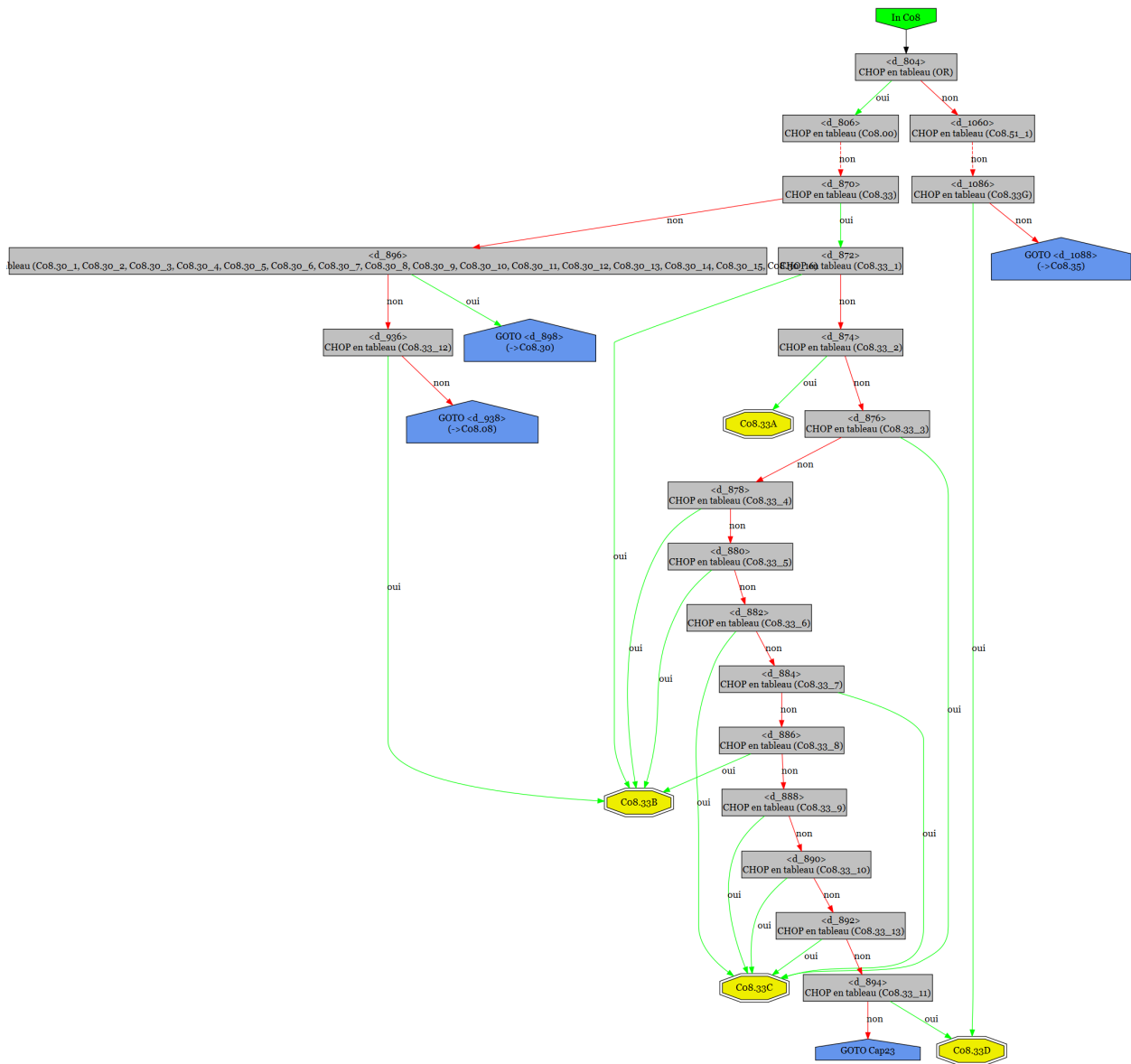

**10.3.14 C08.35**

Forfait	Texte
C08.35A	Interventions sur les parties molles de l'épaule ou sutures de ligaments du pied
C08.35B	Interventions sur les parties molles du bras, de la jambe et du tibia
C08.35C	Interventions sur les parties molles du pied et interventions sur les parties molles d'autres localisations
C08.35D	Excision d'une bourse dans la région de la hanche et du genou
C08.35E	Interventions sur les parties molles profondes ou superficielles pour panaris / phlegmon, anesthésie par l'anesthésiste
C08.35F	Interventions sur les parties molles pour panaris / phlegmon

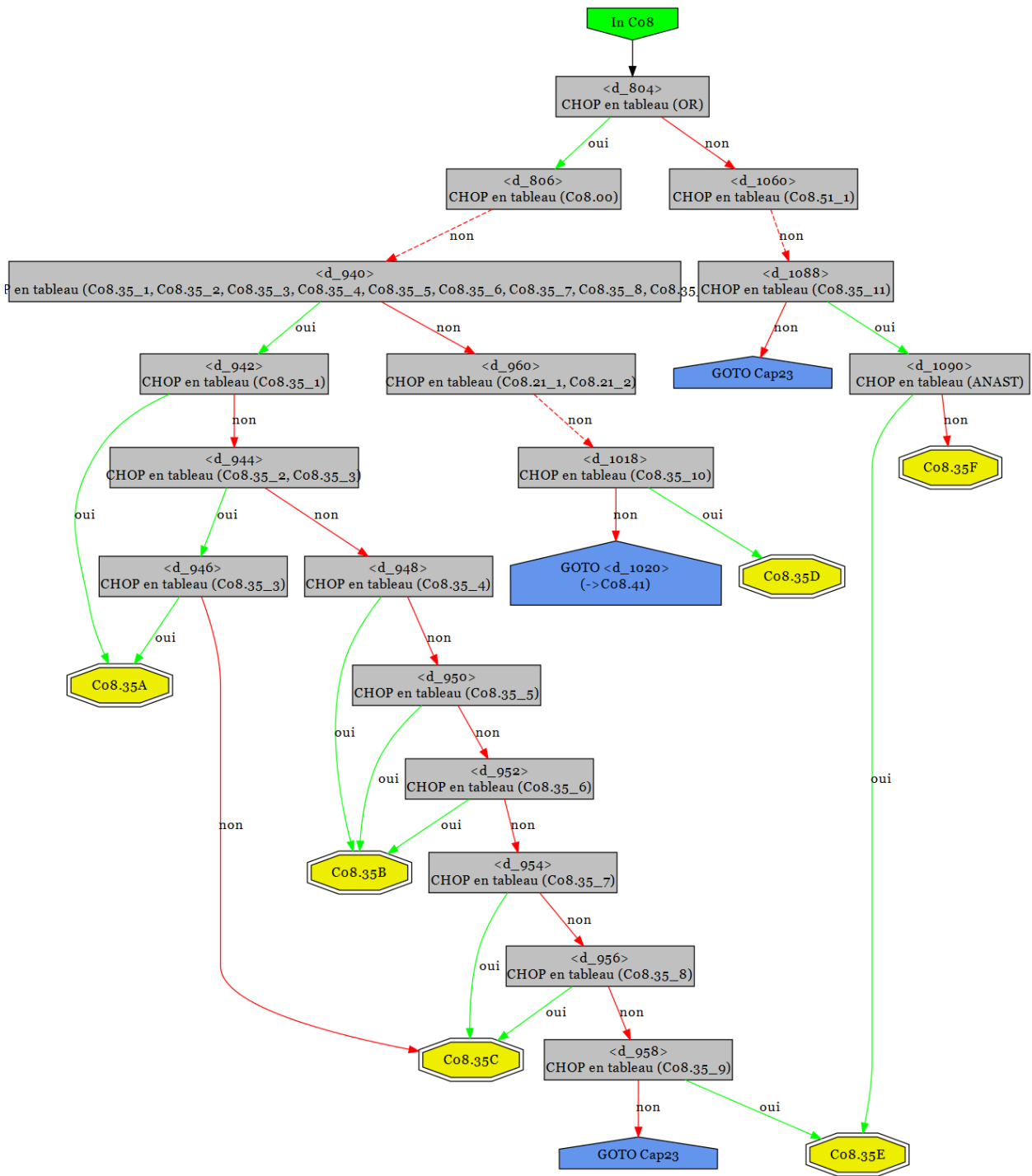



## 10.3.15 C08.40

Forfait	Texte
C08.40A	Arthroplastie et remplacement d'une prothèse du doigt et de la main
C08.40B	Ostéotomie de la main et des doigts
C08.40C	Suture d'un tendon fléchisseur ou plastie capsulo-ligamentaire et interventions sur les os des doigts et de la main
C08.40D	Arthrotomie dans la région du poignet, suture tendineuse/ligamentaire et de capsule ou arthrodèse du doigt et de la main
C08.40E	Suture de tendon extenseur, main
C08.40F	Décompression de nerf, section des poulies, ténolyse, section de coulisse, excision d'un kyste ainsi que traitement de fracture du poignet, de la main et de doigt, anesthésie par l'anesthésiste
C08.40G	Reconstruction et synovectomie du poignet
C08.40H	Excision d'un kyste et ténolyse/section des poulies, doigts et main

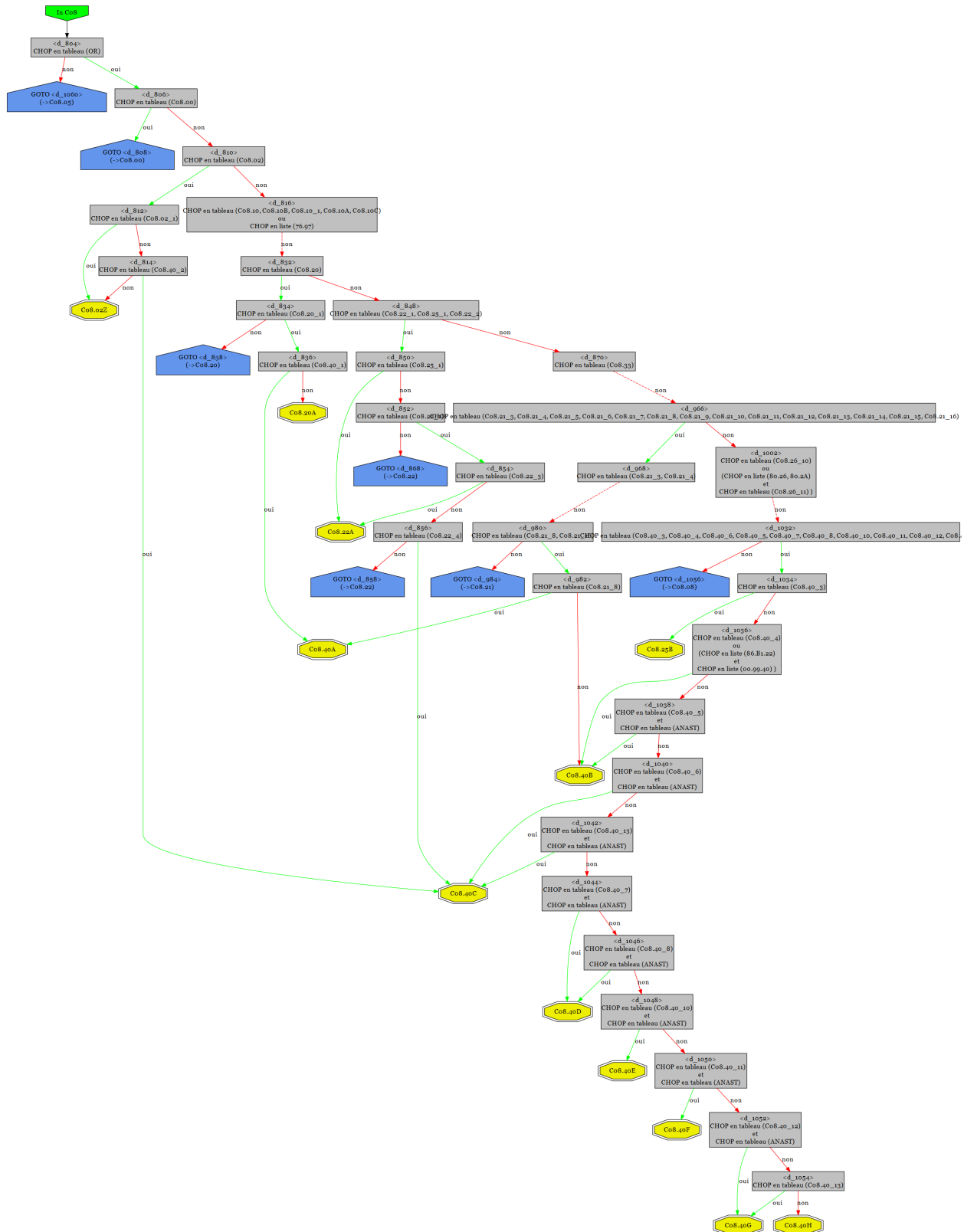

10.3.16 C08.41

Forfait	Texte
C08.41Z	Interventions en cas de maladie de Dupuytren

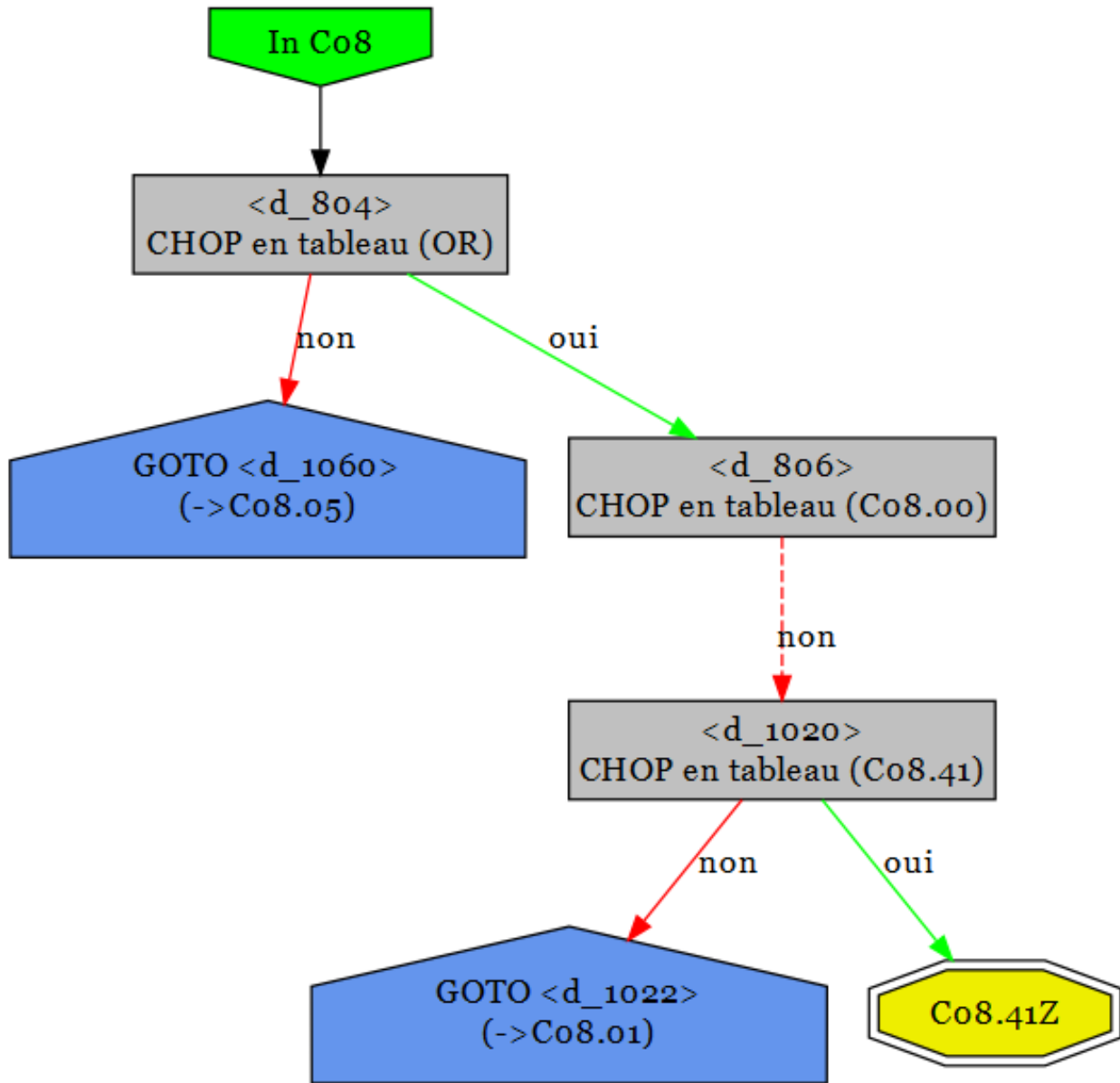

10.3.17 C08.43

Forfait	Texte
C08.43A	Interventions sur le pied, hallux valgus
C08.43B	Interventions sur le pied, orteil en marteau
C08.43C	Interventions sur le pied, exc. d'un kyste

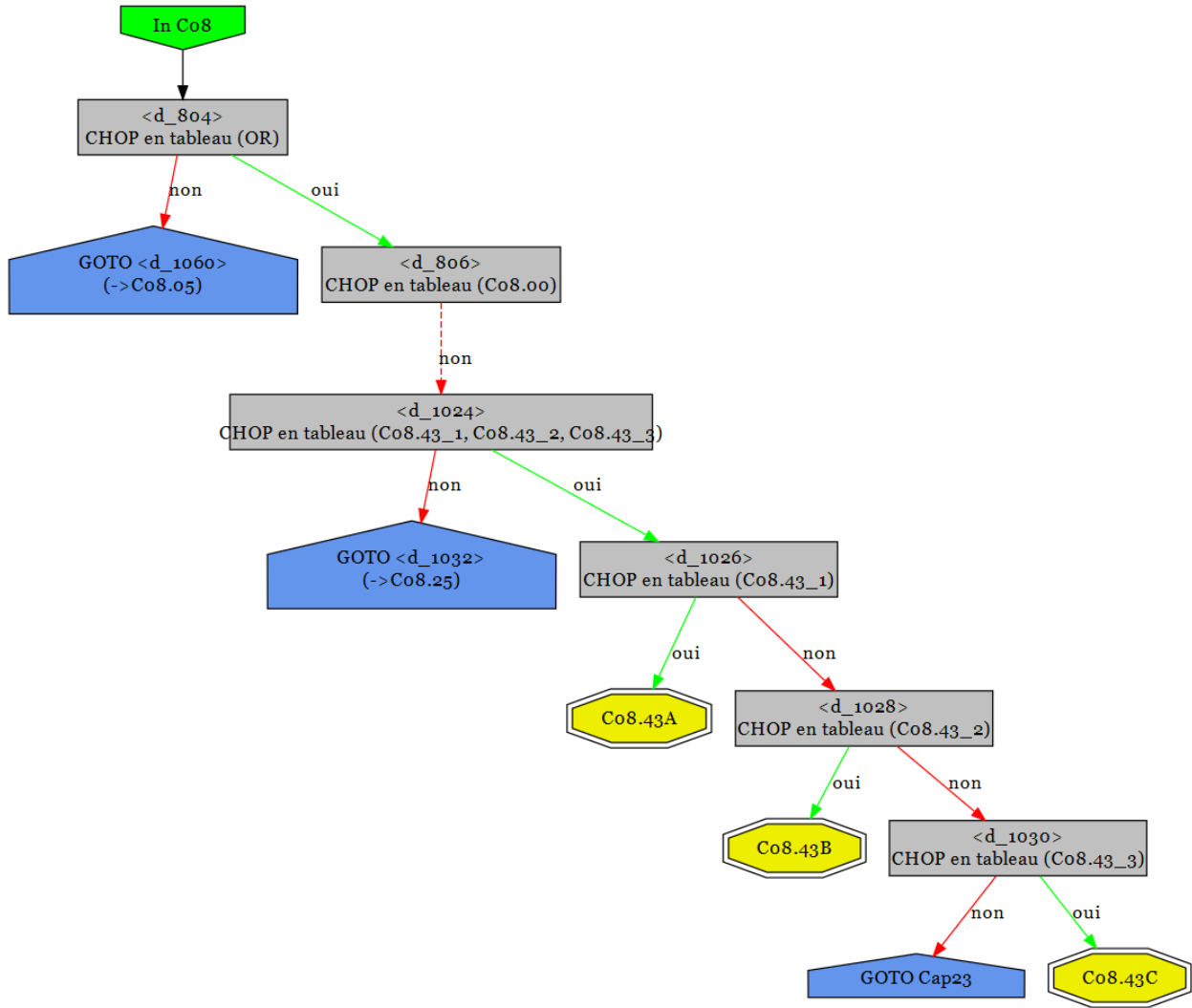

10.3.18 C08.50

Forfait	Texte
C08.50A	Réduction fermée de fractures et de luxations des articulations, anesthésie par l'anesthésiste
C08.50B	Réduction fermée de fractures ou de luxations du coude, de la tête radiale, de l'humérus, du tibia, de la cheville ou du pied
C08.50C	Réduction fermée de fractures ou de luxations de l'épaule, de l'avant-bras ou des doigts
C08.50D	Autre reposition fermée

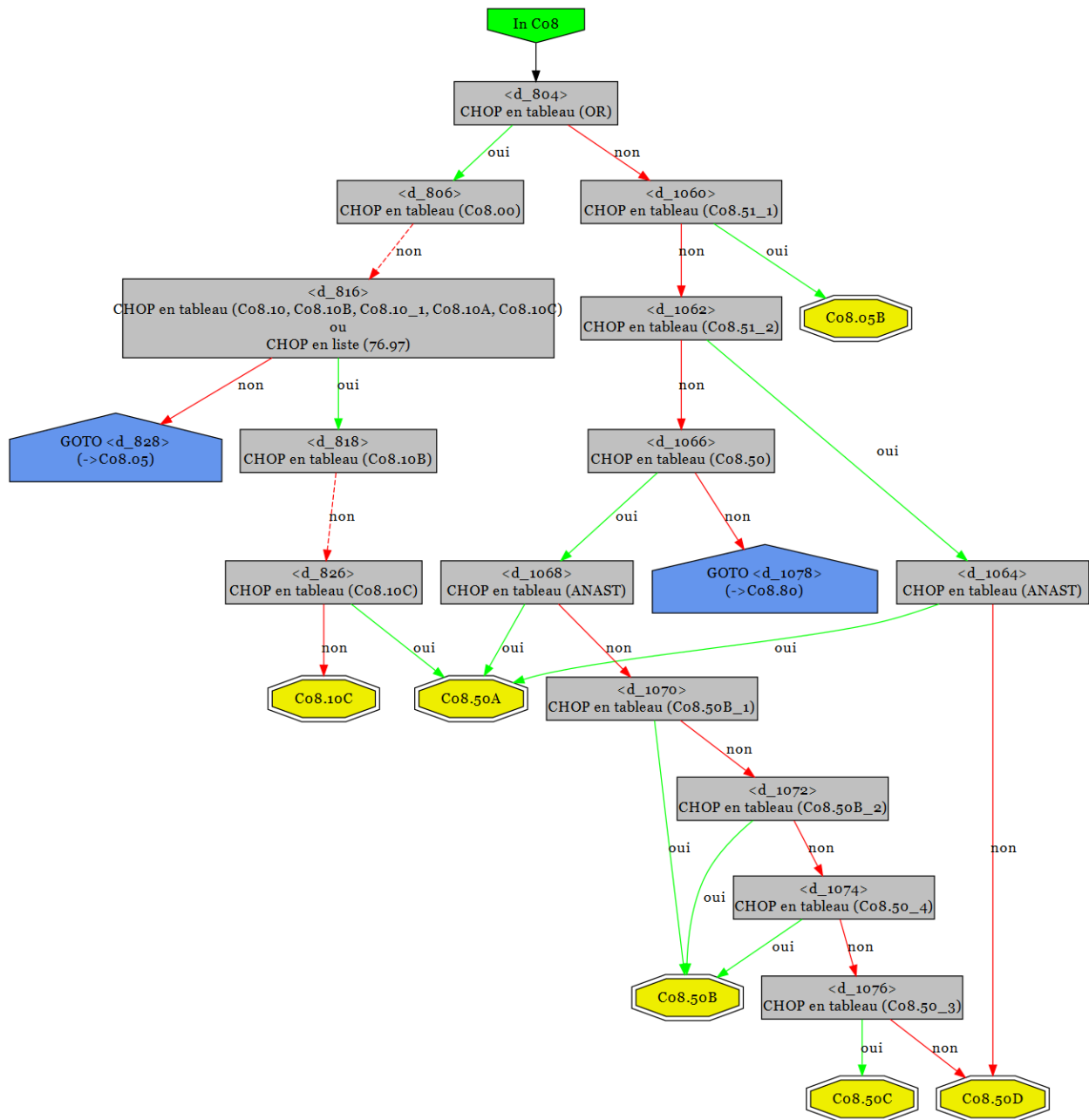

10.3.19 C08.80

Forfait	Texte
C08.80Z	Biopsie du muscle ou biopsie osseuse fermée

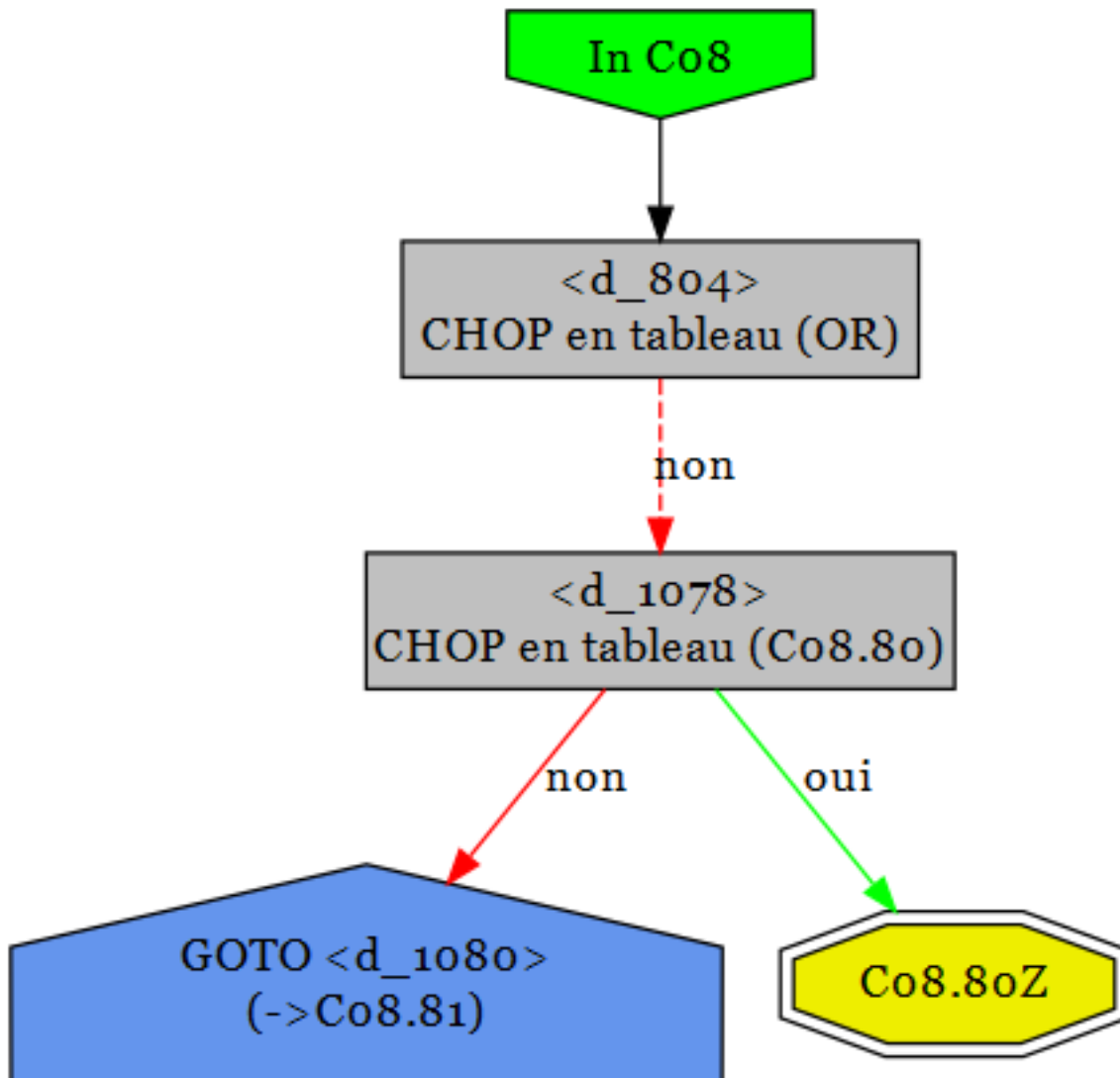

10.3.20 C08.81

Forfait	Texte
C08.81A	Ponction d'articulation/de bourse avec anesthésie par l'anesthésiste
C08.81B	Ponction d'articulation/de bourse avec imagerie US/CT ou IRM
C08.81C	Ponction d'articulation/de bourse

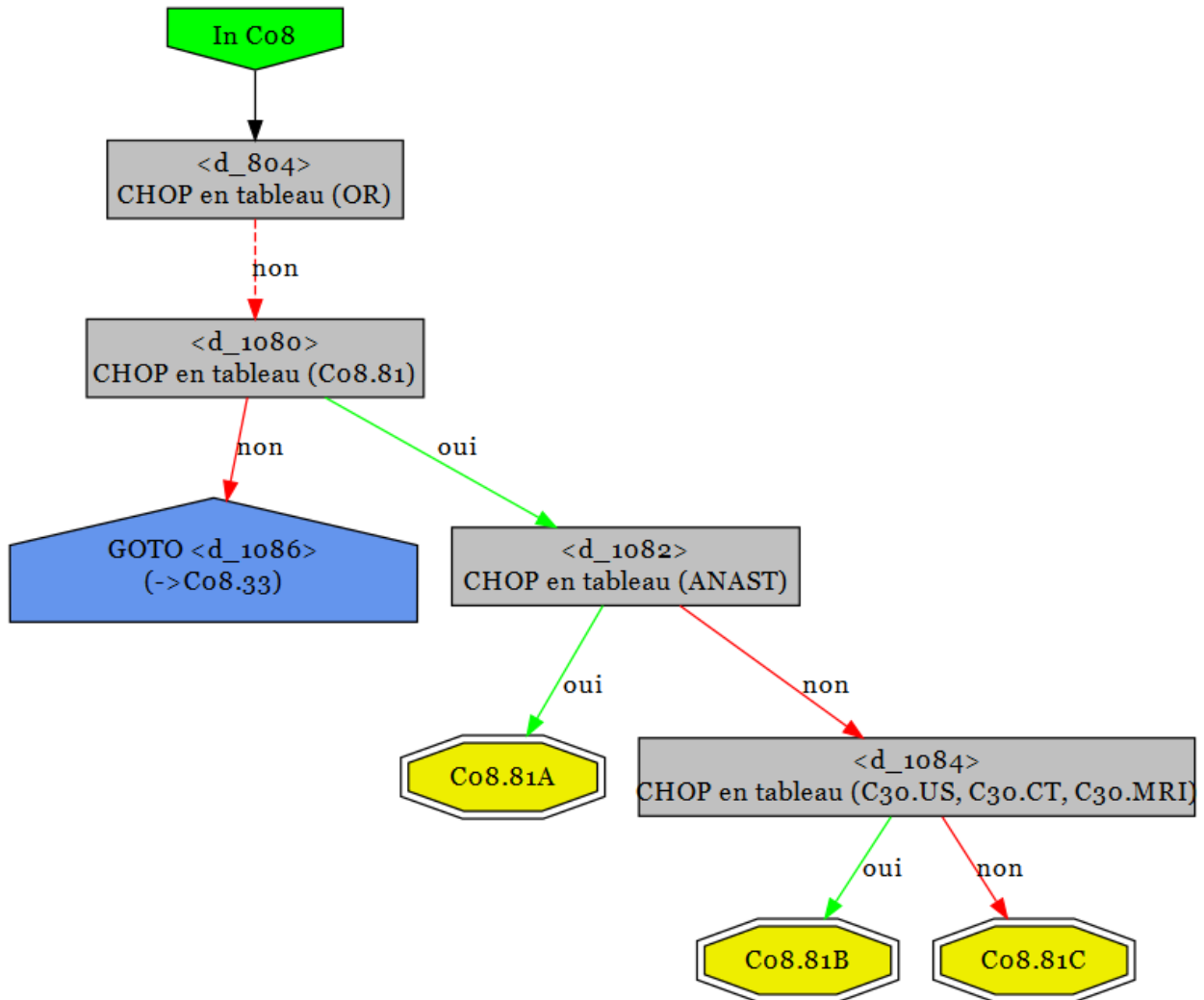

10.4 Tableaux des prestations

10.4.1 C08.00

C08.00 : Interventions lors d'une amputation

Code	Texte	Type
04.07.43	Autre excision ou avulsion de nerf du tronc et du membre inférieur	CHOP
84.00	Amputation de membre supérieur, SAP	CHOP

84.01	Amputation et désarticulation de doigt (sauf le pouce)	CHOP
84.03.00	Amputation de la main, SAP	CHOP
84.03.10	Amputation complète de la main au carpe ou au métacarpe	CHOP
84.03.99	Amputation de la main, autre	CHOP
84.04	Désarticulation du poignet	CHOP
84.05	Amputation de l'avant-bras	CHOP
84.07	Amputation de l'humérus	CHOP
84.08	Désarticulation de l'épaule	CHOP
84.09	Amputation interthoracoscapulaire	CHOP
84.10	Amputation de membre inférieur, SAP	CHOP
84.11	Amputation d'orteil	CHOP
84.12	Amputation au niveau du pied	CHOP
84.13	Désarticulation de la cheville	CHOP
84.14	Amputation de la cheville, transmalléolaire	CHOP
84.15	Autre amputation en dessous du genou	CHOP
84.16	Désarticulation du genou	CHOP
84.17	Amputation au-dessus du genou	CHOP
84.18	Désarticulation de la hanche	CHOP
84.19	Amputation abdomino-pelvienne	CHOP
84.3X.00	Révision de moignon d'amputation, SAP	CHOP
84.3X.10	Révision de moignon d'amputation, région de l'épaule ou du bras	CHOP
84.3X.11	Révision de moignon d'amputation, région de l'avant-bras	CHOP
84.3X.12	Révision de moignon d'amputation, région de la main	CHOP
84.3X.13	Révision de moignon d'amputation, membre inférieur	CHOP
84.3X.19	Révision de moignon d'amputation, autre site	CHOP
84.3X.99	Révision de moignon d'amputation, autre	CHOP
84.91	Amputation, SAP	CHOP

#### 10.4.2 C08.01

**C08.01 : Interventions lors de déformations de la main et du pied, pollicisation, pouce dédoublé, entre autres**

Code	Texte	Type
77.39.19	Autre section osseuse de phalanges de la main	CHOP
78.39.10	Allongement d'os, phalanges de la main	CHOP
81.72	Arthroplastie métacarpo-phalangienne et interphalangienne, sans implant	CHOP
81.96.29	Autre réparation d'articulation, poignet, autre	CHOP
82.51.11	Allongement de tendon de la main	CHOP
82.51.12	Avancement de tendon de la main	CHOP
82.52.11	Raccourcissement de tendon de la main	CHOP
82.52.12	Recul de tendon de la main	CHOP
82.53	Réinsertion de tendon de la main	CHOP
82.54	Réinsertion de muscle de la main	CHOP
82.55	Autre changement de longueur de muscle ou tendon de main	CHOP
82.56	Autre transfert ou greffe de tendon de la main	CHOP
82.57.00	Autre transposition de tendon de la main, SAP	CHOP
82.57.10	Autre transposition de tendon de la main, transfert de tendon fléchisseur de la main	CHOP
82.57.99	Autre transposition de tendon de la main, autre	CHOP



82.58	Autre transfert ou transplantation musculaire de la main	CHOP
82.59	Autre transposition de muscle de la main	CHOP
82.61	Pollicisation avec transfert de nerfs et de vaisseaux	CHOP
82.69	Reconstruction du pouce, autre	CHOP
82.81	Transfert de doigt, sauf le pouce	CHOP
82.82	Réparation de main en pince de homard	CHOP
82.83	Réparation de macrodactylie	CHOP
82.84	Réparation de doigt en maillet	CHOP
83.84	Libération de pied-bot, non classée ailleurs	CHOP
84.02	Amputation et désarticulation du pouce	CHOP
86.85.00	Correction de syndactylie, SAP	CHOP
86.85.30	Séparation de syndactylie complète avec plastie de glissement, plastie des extrémités digitales ou reconstruction des ligaments latéraux, main	CHOP
86.85.40	Séparation de syndactylie complète avec plastie de glissement, plastie des extrémités digitales ou reconstruction des ligaments latéraux, pied	CHOP
86.85.50	Réséction d'éléments dupliqués dans une syndactylie ou une polydactylie avec reconstruction articulaire, main	CHOP
86.85.60	Réséction d'éléments dupliqués dans une syndactylie ou une polydactylie avec reconstruction articulaire, pied	CHOP
86.85.70	Correction de polysyndactylie par fusion des éléments dupliqués, main	CHOP
86.85.80	Correction de polysyndactylie par fusion des éléments dupliqués, pied	CHOP
86.85.99	Correction de syndactylie, autre	CHOP

#### 10.4.3 C08.02

##### C08.02 :

Code	Texte	Type
77.80	Autre ostectomie partielle, site non spécifié	CHOP
77.81.10	Autre ostectomie partielle, clavicule et omoplate	CHOP
77.82	Autre ostectomie partielle, humérus	CHOP
77.84	Autre ostectomie partielle, os du carpe et du métacarpe	CHOP
77.85	Autre ostectomie partielle, fémur	CHOP
77.87.00	Autre ostectomie partielle, tibia et péroné, SAP	CHOP
77.87.10	Autre ostectomie partielle, tibia	CHOP
77.87.11	Autre ostectomie partielle, péroné	CHOP
77.87.99	Autre ostectomie partielle, tibia et péroné, autre	CHOP
77.88	Autre ostectomie partielle, os du tarse et du métatarse	CHOP
77.89.10	Autre ostectomie partielle, phalanges de la main	CHOP
77.89.30	Autre ostectomie partielle, os du bassin	CHOP
81.54.22	Première implantation d'endoprothèse totale spéciale de genou	CHOP
83.49.20	Réséction compartimentale, tête et cou	CHOP

#### 10.4.4 C08.02\_1

##### C08.02\_1 : Interventions sur des tumeurs osseuses de la hanche/du bassin

Code	Texte	Type
------	-------	------

77.89.30 Autre ostectomie partielle, os du bassin

CHOP

## 10.4.5 C08.05

**C08.05 : Interventions chir. sur la colonne vertébrale**

Code	Texte	Type
03.03.00	Laminotomie, laminectomie et laminoplastie, SAP	CHOP
03.03.09	Laminotomie, laminectomie et laminoplastie, autre	CHOP
03.03.11	Laminotomie, 1 segment	CHOP
03.03.12	Laminotomie, 2 segments	CHOP
03.03.13	Laminotomie, 3 segments	CHOP
03.03.14	Laminotomie, 4 segments	CHOP
03.03.15	Laminotomie, 5 segments	CHOP
03.03.16	Laminotomie, 6 segments	CHOP
03.03.17	Laminotomie, 7 segments	CHOP
03.03.18	Laminotomie, 8 segments	CHOP
03.03.1A	Laminotomie, 9 segments	CHOP
03.03.1B	Laminotomie, 10 segments et plus	CHOP
03.03.21	Hémilaminectomie, 1 segment	CHOP
03.03.22	Hémilaminectomie, 2 segments	CHOP
03.03.23	Hémilaminectomie, 3 segments	CHOP
03.03.24	Hémilaminectomie, 4 segments	CHOP
03.03.25	Hémilaminectomie, 5 segments	CHOP
03.03.26	Hémilaminectomie, 6 segments	CHOP
03.03.27	Hémilaminectomie, 7 segments	CHOP
03.03.28	Hémilaminectomie, 8 segments	CHOP
03.03.2A	Hémilaminectomie, 9 segments	CHOP
03.03.2B	Hémilaminectomie, 10 segments et plus	CHOP
03.03.31	Laminectomie, 1 segment	CHOP
03.03.32	Laminectomie, 2 segments	CHOP
03.03.33	Laminectomie, 3 segments	CHOP
03.03.34	Laminectomie, 4 segments	CHOP
03.03.35	Laminectomie, 5 segments	CHOP
03.03.36	Laminectomie, 6 segments	CHOP
03.03.37	Laminectomie, 7 segments	CHOP
03.03.38	Laminectomie, 8 segments	CHOP
03.03.3A	Laminectomie, 9 segments	CHOP
03.03.3B	Laminectomie, 10 segments et plus	CHOP
03.03.41	Laminoplastie, 1 segment	CHOP
03.03.42	Laminoplastie, 2 segments	CHOP
03.03.43	Laminoplastie, 3 segments	CHOP
03.03.44	Laminoplastie, 4 segments	CHOP
03.03.45	Laminoplastie, 5 segments	CHOP
03.03.46	Laminoplastie, 6 segments	CHOP
03.03.47	Laminoplastie, 7 segments	CHOP
03.03.48	Laminoplastie, 8 segments	CHOP
03.03.4A	Laminoplastie, 9 segments	CHOP
03.03.4B	Laminoplastie, 10 segments et plus	CHOP

54.99.60	Lombotomie	CHOP
7A.20	Incision et excision d'os et d'articulations de la colonne vertébrale, SAP	CHOP
7A.23	Incision osseuse de la colonne vertébrale	CHOP
7A.24	Arthrotomie, colonne vertébrale	CHOP
7A.27	Résection d'odontoïde	CHOP
7A.28.11	Ostéotomie, colonne vertébrale, stade I	CHOP
7A.28.21	Ostéotomie, colonne vertébrale, stade II	CHOP
7A.28.31	Ostéotomie, colonne vertébrale, stade III	CHOP
7A.28.41	Ostéotomie, colonne vertébrale, stade IV	CHOP
7A.28.51	Ostéotomie, colonne vertébrale, stade V	CHOP
7A.28.61	Ostéotomie, colonne vertébrale, stade VI	CHOP
7A.2A	Excision d'os de la colonne vertébrale pour greffe	CHOP
7A.32.11	Excision d'un disque intervertébral	CHOP
7A.32.12	Excision de deux disques intervertébraux	CHOP
7A.32.13	Excision de trois disques intervertébraux et plus	CHOP
7A.40	Ostéosynthèse de vertèbres isolées, cyphoplastie ou vertébroplastie, SAP	CHOP
7A.42.11	Ostéosynthèse de vertèbres isolées, 1 vertèbre	CHOP
7A.42.12	Ostéosynthèse de vertèbres isolées, 2 vertèbres	CHOP
7A.42.13	Ostéosynthèse de vertèbres isolées, 3 vertèbres	CHOP
7A.42.14	Ostéosynthèse de vertèbres isolées, 4 vertèbres et plus	CHOP
7A.43.11	Vertébroplastie, 1 corps vertébral	CHOP
7A.43.12	Vertébroplastie, 2 corps vertébraux	CHOP
7A.43.13	Vertébroplastie, 3 corps vertébraux	CHOP
7A.43.14	Vertébroplastie, 4 corps vertébraux et plus	CHOP
7A.44.21	Cyphoplastie avec redressement vertébral par ballonnet gonflable, 1 corps vertébral	CHOP
7A.44.22	Cyphoplastie avec redressement vertébral par ballonnet gonflable, 2 corps vertébraux	CHOP
7A.44.23	Cyphoplastie avec redressement vertébral par ballonnet gonflable, 3 corps vertébraux	CHOP
7A.44.24	Cyphoplastie avec redressement vertébral par ballonnet gonflable, 4 corps vertébraux et plus	CHOP
7A.44.31	Cyphoplastie avec redressement vertébral par implant redresseur, 1 corps vertébral	CHOP
7A.44.32	Cyphoplastie avec redressement vertébral par implant redresseur, 2 corps vertébraux	CHOP
7A.44.33	Cyphoplastie avec redressement vertébral par implant redresseur, 3 corps vertébraux	CHOP
7A.44.34	Cyphoplastie avec redressement vertébral par implant redresseur, 4 corps vertébraux et plus	CHOP
7A.44.91	Cyphoplastie par autre dispositif de redressement vertébral, 1 corps vertébral	CHOP
7A.44.92	Cyphoplastie par autre dispositif de redressement vertébral, 2 corps vertébraux	CHOP
7A.44.93	Cyphoplastie par autre dispositif de redressement vertébral, 3 corps vertébraux	CHOP
7A.44.94	Cyphoplastie par autre dispositif de redressement vertébral, 4 corps vertébraux et plus	CHOP
7A.49	Ostéosynthèse de vertèbres isolées, cyphoplastie ou vertébroplastie, autre	CHOP
7A.51.00	Greffe osseuse et transposition osseuse, colonne vertébrale, SAP	CHOP
7A.51.09	Greffe osseuse et transposition osseuse, colonne vertébrale, autre	CHOP
7A.51.11	Greffe d'os et de cartilage, colonne vertébrale, autogène et allogène	CHOP
7A.51.12	Greffe osseuse, colonne vertébrale, fragment à pédicule vascularisé avec anastomoses microvasculaires	CHOP
7A.51.13	Greffe osseuse, colonne vertébrale, fragment à pédicule vascularisé sans anastomoses microvasculaires	CHOP
7A.51.14	Greffe osseuse, colonne vertébrale, autogène, os spongieux et lamelles d'os cortico-spongieux	CHOP

7A.51.15	Greffe osseuse, colonne vertébrale, allogène ou xénogène, os spongieux et lamelles d'os cortico-spongieux	CHOP
7A.52.00	Insertion de matériau de remplacement d'os, colonne vertébrale, SAP	CHOP
7A.52.09	Insertion de matériau de remplacement d'os, colonne vertébrale, autre	CHOP
7A.52.11	Insertion de ciment osseux sans ajout d'antibiotique, colonne vertébrale	CHOP
7A.52.12	Insertion de ciment osseux avec ajout d'antibiotique, colonne vertébrale	CHOP
7A.52.21	Insertion de matériau en céramique de remplacement d'os, non résorbable, colonne vertébrale	CHOP
7A.52.22	Insertion de matériau en céramique de remplacement d'os, biorésorbable, sans ajout d'antibiotique, colonne vertébrale	CHOP
7A.52.23	Insertion de matériau en céramique de remplacement d'os, biorésorbable, avec ajout d'antibiotique, colonne vertébrale	CHOP
7A.52.31	Insertion de matériau métallique de remplacement d'os sans ajout d'antibiotique, colonne vertébrale	CHOP
7A.52.32	Insertion de matériau métallique de remplacement d'os avec ajout d'antibiotique, colonne vertébrale	CHOP
7A.52.41	Insertion d'autre matériau alloplastique de remplacement d'os sans ajout d'antibiotique, colonne vertébrale	CHOP
7A.52.42	Insertion d'autre matériau alloplastique de remplacement d'os avec ajout d'antibiotique, colonne vertébrale	CHOP

#### 10.4.6 C08.05\_1

##### C08.05\_1 : Méthode de correction ostéoplastique d'un thorax en entonnoir ou en carène

Code	Texte	Type
34.74	Réparation des déformations thoraciques	CHOP

#### 10.4.7 C08.05\_2

##### C08.05\_2 :

Code	Texte	Type
7A.43.11	Vertébroplastie, 1 corps vertébral	CHOP
7A.43.12	Vertébroplastie, 2 corps vertébraux	CHOP
7A.43.13	Vertébroplastie, 3 corps vertébraux	CHOP
7A.43.14	Vertébroplastie, 4 corps vertébraux et plus	CHOP
7A.44.21	Cyphoplastie avec redressement vertébral par ballonnet gonflable, 1 corps vertébral	CHOP
7A.44.22	Cyphoplastie avec redressement vertébral par ballonnet gonflable, 2 corps vertébraux	CHOP
7A.44.23	Cyphoplastie avec redressement vertébral par ballonnet gonflable, 3 corps vertébraux	CHOP
7A.44.24	Cyphoplastie avec redressement vertébral par ballonnet gonflable, 4 corps vertébraux et plus	CHOP
7A.44.31	Cyphoplastie avec redressement vertébral par implant redresseur, 1 corps vertébral	CHOP
7A.44.32	Cyphoplastie avec redressement vertébral par implant redresseur, 2 corps vertébraux	CHOP
7A.44.33	Cyphoplastie avec redressement vertébral par implant redresseur, 3 corps vertébraux	CHOP
7A.44.34	Cyphoplastie avec redressement vertébral par implant redresseur, 4 corps vertébraux et plus	CHOP
7A.44.91	Cyphoplastie par autre dispositif de redressement vertébral, 1 corps vertébral	CHOP
7A.44.92	Cyphoplastie par autre dispositif de redressement vertébral, 2 corps vertébraux	CHOP

7A.44.93	Cyphoplastie par autre dispositif de redressement vertébral, 3 corps vertébraux	CHOP
7A.44.94	Cyphoplastie par autre dispositif de redressement vertébral, 4 corps vertébraux et plus	CHOP

#### 10.4.8 C08.08

##### C08.08 : Ponction sur os (kyste) / biopsie osseuse à ciel ouvert sur la colonne vertébrale

Code	Texte	Type
77.40.20	Biopsie osseuse, site non spécifié, biopsie ouverte	CHOP
7A.11.12	Biopsie osseuse, colonne vertébrale, par chirurgie ouverte	CHOP
7A.25	Excision locale de lésion ou de tissu osseux, vertèbre	CHOP
7A.26	Destruction de lésion ou de tissu osseux, colonne vertébrale	CHOP

#### 10.4.9 C08.09\_2

##### C08.09\_2 : Ablation d'implant sur la colonne vertébrale

Code	Texte	Type
7A.61.31	Ablation de prothèse partielle de disque intervertébral	CHOP
7A.62.31	Ablation de prothèse totale de disque intervertébral	CHOP
7A.63.31	Ablation du remplacement de corps vertébral	CHOP
7A.64.31	Ablation de prothèse de remplacement de corps vertébral	CHOP
7A.65.31	Ablation de dispositif intervertébral d'arthrodèse	CHOP
7A.66.31	Ablation prothèse de facettes articulaires	CHOP
7A.67.31	Ablation de système interépineux	CHOP
7A.69.31	Ablation de prothèses et systèmes, colonne vertébrale, autre	CHOP

#### 10.4.10 C08.09\_3

##### C08.09\_3 : Prélèvement de greffon sur os

Code	Texte	Type
77.70	Excision d'os pour greffe, site non spécifié	CHOP
77.71	Excision d'os pour greffe, clavicule, omoplate, côtes et sternum	CHOP
77.72	Excision d'os pour greffe, humérus	CHOP
77.73	Excision d'os pour greffe, radius et cubitus	CHOP
77.74	Excision d'os pour greffe, os du carpe et du métacarpe	CHOP
77.75	Excision d'os pour greffe, fémur	CHOP
77.76	Excision d'os pour greffe, rotule	CHOP
77.77	Excision d'os pour greffe, tibia et péroné	CHOP
77.78	Excision d'os pour greffe, os du tarse et du métatarse	CHOP
77.79	Excision d'os pour greffe, autre site spécifié, sauf os de la face	CHOP

#### 10.4.11 C08.09\_4

##### C08.09\_4 : Prélèvement de greffon sur cartilage costal

Code	Texte	Type
34.99.10	Prélèvement de cartilage costal pour greffe	CHOP

#### 10.4.12 C08.10

##### C08.10 : Interventions sur la face/mâchoire

Code	Texte	Type
01.24.10	Autre craniotomie avec décompression	CHOP
02.01	Ouverture de suture crânienne	CHOP
02.02	Élévation de fragments osseux résultant de fracture du crâne	CHOP
02.03	Confection de volet osseux crânien	CHOP
02.04.00	Greffe d'os crânien, SAP	CHOP
02.04.99	Greffe d'os crânien, autre	CHOP
02.05.00	Insertion de plaques osseuses crâniennes, SAP	CHOP
02.05.99	Insertion de plaques osseuses crâniennes, autre	CHOP
02.06.00	Autre ostéoplastie crânienne, SAP	CHOP
02.06.99	Ostéoplastie crânienne, autre	CHOP
02.07	Enlèvement de plaque crânienne	CHOP
04.42.00	Autre décompression de nerf crânien, SAP	CHOP
04.42.99	Autre décompression de nerf crânien, autre	CHOP
24.0	Incision de gencive ou d'os alvéolaire	CHOP
24.5X.10	Alvéoloplastie avec greffe	CHOP
24.5X.99	Alvéoloplastie, autre	CHOP
24.91.10	Plastie vestibulaire	CHOP
24.99.20	Reconstruction de maxillaire par emploi d'un distracteur intraoral	CHOP
25.59.00	Autres réparations et opérations plastiques de la langue, SAP	CHOP
25.59.10	Reconstruction de la langue, SAP	CHOP
25.59.11	Plastie de réduction de la langue	CHOP
25.59.99	Autres réparations et opérations plastiques de la langue, autre	CHOP
27.55.00	Greffe de peau totale de la lèvre et de la bouche, SAP	CHOP
27.55.10	Greffe de peau totale de la lèvre et de la bouche, non étendue	CHOP
27.55.20	Greffe de peau totale de la lèvre et de la bouche, étendue	CHOP
27.55.99	Greffe de peau totale de la lèvre et de la bouche, autre	CHOP
27.56.00	Autre greffe de peau de la lèvre et de la bouche, SAP	CHOP
27.56.10	Greffe de peau d'épaisseur partielle de la lèvre et de la bouche, non étendue	CHOP
27.56.20	Greffe de peau d'épaisseur partielle de la lèvre et de la bouche, étendue	CHOP
27.56.30	Hétérogreffe de peau à la lèvre, non étendue	CHOP
27.56.40	Hétérogreffe de peau à la lèvre, étendue	CHOP
27.56.50	Homogreffe de peau à la lèvre, non étendue	CHOP
27.56.60	Homogreffe de peau à la lèvre, étendue	CHOP
27.56.99	Autre greffe de peau de la lèvre et de la bouche, autre	CHOP
27.57.00	Attachement de lambeau pédiculé ou libre à la lèvre et à la bouche, SAP	CHOP
27.57.10	Attachement de greffon libre microvascularisé et anastomosé à la lèvre et à la bouche	CHOP
27.57.11	Attachement de lambeau pédiculé à la lèvre et à la bouche	CHOP
27.57.99	Attachement de lambeau pédiculé ou libre à la lèvre et à la bouche, autre	CHOP
27.58	Révision de lambeau pédiculé ou libre ou de greffe de peau libre à la lèvre et à la bouche	CHOP

76.01	Séquestrectomie d'os de la face	CHOP
76.09.00	Autre incision d'os de la face, SAP	CHOP
76.09.10	Réostéotomie après réduction de fracture d'os de la face	CHOP
76.09.99	Autre incision d'os de la face, autre	CHOP
76.2X.00	Excision ou destruction locale de lésion et de tissu d'os de la face, SAP	CHOP
76.2X.10	Décortication d'os de la face	CHOP
76.2X.11	Excision de tissu périostique d'os de la face	CHOP
76.2X.12	Résection (ostectomie modelante) d'os de la face	CHOP
76.2X.20	Destruction de lésion et de tissu d'os de la face	CHOP
76.2X.31	Excision d'os pour greffe, os de la face	CHOP
76.2X.99	Excision ou destruction locale de lésion et de tissu d'os de la face, autre	CHOP
76.31.00	Mandibulectomie partielle, SAP	CHOP
76.31.10	Mandibulectomie partielle sans reconstruction	CHOP
76.31.20	Mandibulectomie partielle et reconstruction avec transplant microvascularisé et anastomosé	CHOP
76.31.21	Mandibulectomie partielle avec interruption de continuité et reconstruction alloplastique	CHOP
76.31.29	Mandibulectomie partielle avec autre reconstruction	CHOP
76.31.99	Mandibulectomie partielle, autre	CHOP
76.39.00	Ostectomie partielle d'autre os de la face, SAP	CHOP
76.39.10	Ostectomie partielle d'autre os de la face, reconstruction avec transplant microvascularisé et anastomosé	CHOP
76.39.11	Ostectomie partielle d'autre os de la face, reconstruction des tissus mous et durs	CHOP
76.39.19	Ostectomie partielle d'autre os de la face, autre réparation	CHOP
76.39.99	Ostectomie partielle d'autre os de la face, autre	CHOP
76.41.00	Mandibulectomie totale avec reconstruction simultanée, SAP	CHOP
76.41.10	Mandibulectomie totale et reconstruction simultanée, reconstruction avec transplant microvascularisé et anastomosé	CHOP
76.41.99	Mandibulectomie totale avec reconstruction simultanée, autre	CHOP
76.42	Autre mandibulectomie totale	CHOP
76.43.00	Autre reconstruction de la mandibule, SAP	CHOP
76.43.10	Autre reconstruction de la mandibule avec transplant microvascularisé et anastomosé	CHOP
76.43.11	Insertion d'implant CAD pour réparer un défaut mandibulaire simple	CHOP
76.43.12	Insertion d'implant CAD pour réparer un défaut mandibulaire important ou complexe	CHOP
76.43.99	Autre reconstruction de la mandibule, autre	CHOP
76.44.00	Ostectomie totale d'autre os de la face avec reconstruction simultanée, SAP	CHOP
76.44.10	Ostectomie totale d'autre os de la face, reconstruction avec transplant microvascularisé et anastomosé	CHOP
76.44.11	Ostectomie totale d'autre os de la face, reconstruction avec transplant non vascularisé	CHOP
76.44.19	Ostectomie totale d'autre os de la face, avec autre reconstruction	CHOP
76.44.99	Ostectomie totale d'autre os de la face avec reconstruction simultanée, autre	CHOP
76.45	Autre ostectomie totale d'os de la face	CHOP
76.5X.00	Arthroplastie temporo-mandibulaire, SAP	CHOP
76.5X.10	Condylectomie avec reconstruction de l'articulation temporo-mandibulaire	CHOP
76.5X.19	Condylectomie sur l'articulation temporo-mandibulaire, autre	CHOP
76.5X.20	Discoplastie avec reconstruction de l'articulation temporo-mandibulaire	CHOP
76.5X.29	Discoplastie sur l'articulation temporo-mandibulaire, autre	CHOP



76.5X.30	Extirpation du disque articulaire [dissectomie] avec reconstruction de l'articulation temporo-mandibulaire	CHOP
76.5X.39	Extirpation du disque articulaire [dissectomie] de l'articulation temporo-mandibulaire, autre	CHOP
76.5X.40	Résection du tubercule articulaire de l'articulation temporo-mandibulaire	CHOP
76.5X.41	Plastie de reconstruction de l'articulation temporo-mandibulaire	CHOP
76.5X.42	Stabilisation (limitant la mobilité) de l'articulation temporo-mandibulaire	CHOP
76.5X.50	Extraction arthroscopique de souris de l'articulation temporo-mandibulaire	CHOP
76.5X.59	Extraction de souris de l'articulation temporo-mandibulaire, autre	CHOP
76.5X.60	Implantation d'endoprothèse dans l'articulation temporo-mandibulaire	CHOP
76.5X.61	Remplacement d'endoprothèse dans l'articulation temporo-mandibulaire	CHOP
76.5X.70	Implantation d'une endoprothèse totale d'articulation temporo-mandibulaire avec des composants préfabriqués	CHOP
76.5X.71	Implantation d'une endoprothèse totale d'articulation temporo-mandibulaire avec des composants CAD-CAM [CAO/FAO]	CHOP
76.5X.90	Autre arthroplastie ou discoplastie de l'articulation temporo-mandibulaire	CHOP
76.5X.99	Arthroplastie temporo-mandibulaire, autre	CHOP
76.61.00	Ostéoplastie fermée [ostéotomie] de branche mandibulaire, SAP	CHOP
76.61.10	Ostéoplastie fermée [ostéotomie] de branche mandibulaire, sans distraction	CHOP
76.61.20	Ostéoplastie fermée [ostéotomie] de branche mandibulaire, avec distraction	CHOP
76.61.99	Ostéoplastie fermée [ostéotomie] de branche mandibulaire, autre	CHOP
76.62.00	Ostéoplastie ouverte [ostéotomie] de branche mandibulaire, SAP	CHOP
76.62.10	Ostéoplastie ouverte [ostéotomie] de branche mandibulaire, sans distraction	CHOP
76.62.20	Ostéoplastie ouverte [ostéotomie] de branche mandibulaire, avec distraction	CHOP
76.63.00	Ostéoplastie [ostéotomie] du corps de la mandibule, SAP	CHOP
76.63.10	Ostéoplastie [ostéotomie] de l'os maxillaire de la crête alvéolaire latérale ou avec interruption de continuité frontale, sans distraction	CHOP
76.63.11	Ostéoplastie [ostéotomie] de l'os maxillaire de la crête alvéolaire latérale ou avec interruption de continuité de la branche mandibulaire horizontale, sans distraction	CHOP
76.63.12	Ostéoplastie [ostéotomie] pour déplacement du menton, sans distraction	CHOP
76.63.20	Déplacement du processus alvéolaire par distraction horizontale après ostéotomie	CHOP
76.63.21	Déplacement de la mandibule par distraction après ostéotomie sur la branche mandibulaire horizontale	CHOP
76.63.99	Ostéoplastie [ostéotomie] du corps de la mandibule, autre	CHOP
76.64	Autre chirurgie orthognathique de la mandibule	CHOP
76.65.00	Ostéoplastie [ostéotomie] segmentaire de l'os maxillaire, SAP	CHOP
76.65.10	Ostéoplastie [ostéotomie] segmentaire de l'os maxillaire, sans distraction	CHOP
76.65.20	Ostéotomie de l'os maxillaire de la crête alvéolaire frontale, avec distraction	CHOP
76.65.21	Ostéotomie de l'os maxillaire de la crête alvéolaire latérale, avec distraction	CHOP
76.65.22	Ostéotomie de l'os maxillaire de la crête alvéolaire frontale et latérale en plusieurs segments, avec distraction	CHOP
76.65.99	Ostéoplastie [ostéotomie] segmentaire de l'os maxillaire, autre	CHOP
76.68	Génioplastie d'augmentation	CHOP
76.69.10	Ostéotomie de déplacement du massif facial de type Le Fort II ou Le Fort III, sans distraction	CHOP
76.69.99	Autre réparation d'os de la face, autre	CHOP
76.71	Réduction fermée d'une fracture de l'os malaire et de l'arcade zygomatique	CHOP
76.72	Réduction ouverte de fracture de l'os malaire et de l'arcade zygomatique	CHOP
76.75	Réduction fermée de fracture de la mandibule	CHOP
76.76.10	Réduction ouverte de fracture simple du corps mandibulaire	CHOP
76.76.11	Réduction ouverte de fracture multiple du corps mandibulaire	CHOP



76.76.20	Réduction ouverte (abord externe) de fracture unique ou multiple de branche mandibulaire	CHOP
76.76.21	Réduction ouverte (abord transoral) de fracture unique ou multiple de branche mandibulaire	CHOP
76.77.11	Réduction ouverte de fracture alvéolo-dentaire de la mandibule	CHOP
76.78.10	Réduction fermée de fracture de paroi antérieure de sinus frontal	CHOP
76.78.20	Réduction fermée de fracture orbitaire	CHOP
76.78.99	Autre réduction fermée de fracture d'os de la face, autre	CHOP
76.79.00	Autre réduction ouverte de fracture d'os de la face, SAP	CHOP
76.79.19	Autre réduction ouverte d'autre fracture orbitaire	CHOP
76.79.30	Autre réduction ouverte de fracture naso-ethmoïdale	CHOP
76.79.31	Autre réduction ouverte de fracture centrolatérale du massif facial	CHOP
76.79.40	Autre réduction ouverte de fractures multiples du massif facial	CHOP
76.91.10	Grefe osseuse d'os de la face	CHOP
76.91.11	Grefe osseuse d'os de la face, fragment à pédicule vascularisé	CHOP
76.91.99	Grefe osseuse d'os de la face, autre	CHOP
76.92.00	Insertion d'implant synthétique dans un os facial, SAP	CHOP
76.92.10	Pose d'implants de reconstruction avec épithèses faciales	CHOP
76.92.20	Insertion d'un implant CAD au niveau des os de la face, sans participation de la boîte crânienne, jusqu'à 2 régions	CHOP
76.92.21	Insertion d'un implant CAD au niveau des os de la face, sans participation de la boîte crânienne, 3 régions et plus	CHOP
76.92.30	Insertion d'implant CAD pour réparer un défaut maxillaire simple	CHOP
76.92.31	Insertion d'implant CAD pour réparer un défaut maxillaire important ou complexe	CHOP
76.92.99	Insertion d'implant synthétique dans un os facial, autre	CHOP
76.93	Réduction fermée de luxation temporo-mandibulaire	CHOP
76.94	Réduction ouverte de luxation temporo-mandibulaire	CHOP
76.97	Ablation de matériel de fixation interne d'os de la face	CHOP
76.99	Autres opérations des os et des articulations de la face, autre	CHOP
78.19.90	Réduction fermée de fracture osseuse, autre site spécifié, stabilisation par fixateur externe	CHOP
78.69.58	Ablation de matériel implanté dans autre os spécifié: autre matériel d'ostéosynthèse	CHOP
83.19.10	Section de muscle, tête et cou	CHOP
83.49.20	Résection compartimentale, tête et cou	CHOP
83.76.10	Autre transposition de tendon, tête et cou	CHOP

#### 10.4.13 C08.10\_1

##### C08.10\_1 : Opérations complexes sur les os de la boîte crânienne et les os de la face

Code	Texte	Type
02.04.10	Grefe d'os crânien, voûte du crâne	CHOP
02.05.10	Insertion d'un implant CAD au niveau des os de la boîte crânienne sans participation des os de la face, défaut simple	CHOP
02.05.11	Insertion d'un implant CAD au niveau des os de la boîte crânienne sans participation des os de la face, défaut important ou complexe	CHOP
02.05.20	Insertion d'un implant CAD au niveau des os de la boîte crânienne avec participation orbitaire, temporale ou frontale, jusqu'à 2 régions	CHOP
02.05.30	Insertion d'un implant CAD au niveau des os de la boîte crânienne avec participation de plusieurs régions de la face, 3 régions et plus	CHOP

02.05.41	Réinsertion de plaque osseuse autologue au niveau de la boîte crânienne	CHOP
02.06.10	Cranioplastie fronto-orbitaire pour transposition	CHOP
02.06.20	Reconstruction de la boîte crânienne sans participation des os faciaux, avec un implant simple (ciment osseux, matériau alloplastique)	CHOP
02.06.30	Reconstruction de la boîte crânienne et des os faciaux avec un implant simple (ciment osseux, matériau alloplastique)	CHOP
24.99.20	Reconstruction de maxillaire par emploi d'un distracteur intraoral	CHOP
76.2X.10	Décortication d'os de la face	CHOP
76.62.99	Ostéoplastie ouverte [ostéotomie] de branche mandibulaire, autre	CHOP
76.66.00	Ostéoplastie [ostéotomie] totale de l'os maxillaire, SAP	CHOP
76.66.10	Ostéoplastie [ostéotomie] totale de l'os maxillaire, sans distraction	CHOP
76.66.20	Ostéotomie de l'os maxillaire de type Le Fort I d'un seul tenant, avec distraction	CHOP
76.66.21	Ostéotomie de l'os maxillaire de type Le Fort I en deux segments, avec distraction	CHOP
76.66.22	Ostéotomie de l'os maxillaire de type Le Fort I en trois ou quatre segments, avec distraction	CHOP
76.66.30	Reconstruction et plastie d'augmentation de l'os maxillaire par greffe d'os total	CHOP
76.66.99	Ostéoplastie [ostéotomie] totale de l'os maxillaire, autre	CHOP
76.69.00	Autre réparation d'os de la face, SAP	CHOP
76.69.10	Ostéotomie de déplacement du massif facial de type Le Fort II ou Le Fort III, sans distraction	CHOP
76.69.20	Ostéotomie de déplacement du massif facial de type Le Fort II, avec distraction	CHOP
76.69.21	Ostéotomie de déplacement du massif facial de type Le Fort II, combinée avec autre ostéotomie, avec distraction	CHOP
76.69.30	Ostéotomie de déplacement du massif facial de type Le Fort III, avec distraction	CHOP
76.69.40	Ostéotomie de déplacement du massif facial de type Le Fort III, combinée avec ostéotomie de type Le Fort I, avec distraction	CHOP
76.69.90	Autre ostéotomie de déplacement du massif facial	CHOP
76.69.99	Autre réparation d'os de la face, autre	CHOP

#### 10.4.14 C08.10A

##### C08.10A : Interventions sur des kystes des os de la face

Code	Texte	Type
76.2X.99	Excision ou destruction locale de lésion et de tissu d'os de la face, autre	CHOP

#### 10.4.15 C08.10B

##### C08.10B : Réduction ouverte des os de la face

Code	Texte	Type
76.72	Réduction ouverte de fracture de l'os malaire et de l'arcade zygomatique	CHOP
76.74	Réduction ouverte de fracture du maxillaire	CHOP
76.76.00	Réduction ouverte de fracture de la mandibule, SAP	CHOP
76.76.10	Réduction ouverte de fracture simple du corps mandibulaire	CHOP
76.76.20	Réduction ouverte (abord externe) de fracture unique ou multiple de branche mandibulaire	CHOP
76.76.30	Réduction ouverte (abord transoral ou externe) de fracture de processus articulaire de la mandibule	CHOP

76.76.99	Réduction ouverte de fracture de la mandibule, autre	CHOP
76.77.00	Réduction ouverte de fracture alvéolo-dentaire, SAP	CHOP
76.77.10	Réduction ouverte de fracture alvéolo-dentaire de l'os maxillaire	CHOP
76.77.11	Réduction ouverte de fracture alvéolo-dentaire de la mandibule	CHOP
76.77.99	Réduction ouverte de fracture alvéolo-dentaire, autre	CHOP
76.79.00	Autre réduction ouverte de fracture d'os de la face, SAP	CHOP
76.79.10	Autre réduction ouverte de fracture de toit de l'orbite	CHOP
76.79.11	Autre réduction ouverte de fracture de paroi orbitaire latérale	CHOP
76.79.19	Autre réduction ouverte d'autre fracture orbitaire	CHOP
76.79.20	Autre réduction ouverte de fracture de paroi de sinus frontal	CHOP
76.79.30	Autre réduction ouverte de fracture naso-ethmoïdale	CHOP
76.79.31	Autre réduction ouverte de fracture centrolatérale du massif facial	CHOP
76.79.39	Autre réduction ouverte d'autre fracture latérale du massif facial	CHOP
76.79.40	Autre réduction ouverte de fractures multiples du massif facial	CHOP
76.79.99	Autre réduction ouverte de fracture d'os de la face, autre	CHOP

#### 10.4.16 C08.10C

##### C08.10C : Réduction fermée des os de la face

Code	Texte	Type
76.70	Réduction de fracture d'os de la face, SAP	CHOP
76.71	Réduction fermée d'une fracture de l'os malaire et de l'arcade zygomatique	CHOP
76.73	Réduction fermée de fracture du maxillaire	CHOP
76.75	Réduction fermée de fracture de la mandibule	CHOP
76.78.00	Autre réduction fermée de fracture d'os de la face, SAP	CHOP
76.78.10	Réduction fermée de fracture de paroi antérieure de sinus frontal	CHOP
76.78.11	Réduction endoscopique de fracture de paroi antérieure de sinus frontal	CHOP
76.78.20	Réduction fermée de fracture orbitaire	CHOP
76.78.21	Réduction endoscopique de fracture orbitaire	CHOP
76.78.99	Autre réduction fermée de fracture d'os de la face, autre	CHOP

#### 10.4.17 C08.20

##### C08.20 : Arthroplastie, prothèses, implants/ Résection osseuse

Code	Texte	Type
77.67.99	Excision locale et destruction de lésion ou de tissu osseux, tibia et péroné, autre	CHOP
77.83	Autre ostectomie partielle, radius et cubitus	CHOP
77.84	Autre ostectomie partielle, os du carpe et du métacarpe	CHOP
77.88	Autre ostectomie partielle, os du tarse et du métatarse	CHOP
77.89.99	Autre ostectomie partielle, autre site spécifié, sauf os de la face, autre	CHOP
77.91.10	Ostectomie totale, omoplate et clavicule	CHOP
77.92	Ostectomie totale, humérus	CHOP
77.93	Ostectomie totale, radius et cubitus	CHOP
77.94	Ostectomie totale, os du carpe et du métacarpe	CHOP
78.01.00	Grefe osseuse et transposition osseuse, clavicule et omoplate, SAP	CHOP
78.01.09	Grefe osseuse et transposition osseuse, clavicule et omoplate, autre	CHOP

78.04.10	Greffe osseuse, os du carpe et du métacarpe, fragment à pédicule vascularisé avec anastomoses microvasculaires	CHOP
78.04.11	Greffe osseuse, os du carpe et du métacarpe, fragment à pédicule vascularisé sans anastomoses microvasculaires	CHOP
78.33	Allongement d'os, radius et cubitus	CHOP
78.37	Allongement d'os, tibia et péroné	CHOP
78.46	Autres réparations ou opérations plastiques osseuses, rotule	CHOP
7A.61.11	Implantation de prothèse partielle de disque intervertébral	CHOP
7A.61.21	Implantation de prothèse partielle de disque intervertébral lors d'un remplacement de prothèse	CHOP
7A.62.11	Implantation de prothèse totale de disque intervertébral	CHOP
7A.62.21	Implantation de prothèse totale de disque intervertébral lors d'un remplacement de prothèse	CHOP
7A.63.11	Implantation de remplacement de corps vertébral	CHOP
7A.63.21	Implantation de remplacement de corps vertébral lors d'un remplacement d'implant	CHOP
7A.64.11	Implantation de prothèse de remplacement de corps vertébral	CHOP
7A.64.21	Implantation de prothèse de remplacement de corps vertébral lors d'un remplacement de prothèse	CHOP
7A.65.11	Implantation de dispositif intervertébral d'arthrodèse	CHOP
7A.65.21	Implantation de dispositif intervertébral d'arthrodèse lors d'un remplacement	CHOP
7A.66.11	Implantation de prothèse de facettes articulaires	CHOP
7A.66.21	Implantation de prothèse de facettes articulaires lors d'un remplacement de prothèse	CHOP
7A.67.11	Implantation de système interépineux	CHOP
7A.67.21	Implantation de système interépineux lors d'un remplacement de prothèse	CHOP
7A.69.11	Implantation de prothèses et systèmes, colonne vertébrale, autre	CHOP
7A.69.21	Implantation de prothèses et systèmes lors d'un remplacement, colonne vertébrale, autre	CHOP
80.05.15	Enlèvement d'endoprothèse totale de hanche	CHOP
81.40.32	Plastie du toit du cotyle de la hanche	CHOP
81.40.33	Opération de Girdlestone, résection primaire, hanche	CHOP
81.47.27	Arthroplastie de résection du genou	CHOP
81.47.60	Réparation de la trochlée fémorale avec arthrotomie et ostéotomie du fémur distal avec ou sans plastie sous-chondrale d'os spongieux	CHOP
81.49.99	Autre réparation de la cheville, autre	CHOP
81.51.00	Prothèse totale de hanche, SAP	CHOP
81.51.11	Première implantation d'endoprothèse totale de hanche	CHOP
81.51.12	Première implantation d'endoprothèse totale de hanche, prothèse spéciale	CHOP
81.51.13	Première implantation de prothèse de resurfaçage	CHOP
81.51.19	Première implantation d'endoprothèse totale de hanche, autre	CHOP
81.51.21	Implantation d'une endoprothèse totale de hanche lors d'un remplacement de prothèse	CHOP
81.51.22	Implantation d'une endoprothèse totale de hanche, prothèse spéciale, lors d'un remplacement de prothèse	CHOP
81.51.23	Implantation d'une endoprothèse de resurfaçage lors d'un remplacement de prothèse	CHOP
81.51.29	Implantation d'une endoprothèse totale de hanche lors d'un remplacement de prothèse, autre	CHOP
81.52.00	Implantation d'endoprothèse partielle de hanche, implantation de composantes d'endoprothèse de hanche, SAP	CHOP
81.52.21	Première implantation de prothèse unipolaire	CHOP
81.52.22	Première implantation de prothèse bipolaire	CHOP
81.52.29	Première implantation de prothèse partielle de hanche, autre	CHOP

81.52.31	Première implantation de cage antiprotrusion d'endoprothèse de hanche	CHOP
81.52.39	Première implantation d'une composante partielle d'endoprothèse de hanche	CHOP
81.52.41	Implantation d'une prothèse unipolaire lors d'un remplacement de prothèse	CHOP
81.52.42	Implantation d'une prothèse bipolaire lors d'un remplacement de prothèse	CHOP
81.52.49	Implantation d'une prothèse partielle de hanche lors d'un remplacement de prothèse, autre	CHOP
81.52.51	Implantation d'une cage antiprotrusion d'endoprothèse de hanche lors d'un remplacement	CHOP
81.52.52	Implantation d'un insert d'endoprothèse de hanche lors d'un remplacement	CHOP
81.52.53	Implantation d'une tête d'endoprothèse de hanche lors d'un remplacement	CHOP
81.52.54	Implantation de la tête ainsi que de l'insert d'une endoprothèse de hanche lors d'un remplacement	CHOP
81.52.55	Implantation de la tête, de l'insert ainsi que de l'acétabulum d'une endoprothèse de hanche lors d'un remplacement	CHOP
81.52.56	Implantation de l'insert ainsi que de l'acétabulum d'une endoprothèse de hanche lors d'un remplacement	CHOP
81.52.57	Implantation de la cage antiprotrusion ainsi que de l'acétabulum d'une endoprothèse de hanche lors d'un remplacement	CHOP
81.52.58	Implantation de la cage antiprotrusion, de l'acétabulum ainsi que de la tête d'une endoprothèse de hanche lors d'un remplacement	CHOP
81.52.59	Implantation de composantes d'une endoprothèse de hanche lors d'un remplacement, autre	CHOP
81.52.5A	Implantation de la tige ainsi que de la tête d'une endoprothèse de hanche lors d'un remplacement	CHOP
81.52.5B	Implantation de la tige, de la tête ainsi que de l'insert d'une endoprothèse de hanche lors d'un remplacement	CHOP
81.54.00	Implantation d'endoprothèse de genou, SAP	CHOP
81.54.21	Première implantation d'endoprothèse totale standard de genou	CHOP
81.54.23	Première implantation d'endoprothèse totale à charnière de genou	CHOP
81.54.24	Première implantation de prothèse de genou unicondyalaire à glissement	CHOP
81.54.25	Première implantation de prothèse de genou bicondyalaire à glissement	CHOP
81.54.26	Première implantation de bouclier fémoral condyalaire avec resurfaçage arrière de la rotule	CHOP
81.54.27	Première implantation d'un resurfaçage arrière de la rotule	CHOP
81.54.28	Première implantation d'un substitut isolé de la surface de glissement fémorale	CHOP
81.54.29	Première implantation d'endoprothèse de genou, autre	CHOP
81.54.31	Implantation d'une endoprothèse totale standard de genou lors d'un remplacement de prothèse	CHOP
81.54.32	Implantation d'une endoprothèse totale spéciale de genou lors d'un remplacement de prothèse	CHOP
81.54.33	Implantation d'une endoprothèse totale de genou à charnière lors d'un remplacement de prothèse	CHOP
81.54.34	Implantation d'une prothèse unicondyalaire à glissement lors d'un remplacement de prothèse	CHOP
81.54.35	Implantation d'une prothèse bicondyalaire à glissement lors d'un remplacement de prothèse	CHOP
81.54.39	Implantation d'une endoprothèse de genou lors d'un remplacement de prothèse, autre	CHOP
81.54.42	Implantation d'un resurfaçage arrière de la rotule lors d'un remplacement	CHOP
81.54.43	Implantation d'un insert de prothèse de genou lors d'un remplacement	CHOP

81.54.44	Implantation de composantes tibiales ou fémorales ainsi que de l'insert d'une endoprothèse de genou unicondyalaire, resp. bicondyalaire, à glissement ou totale standard lors d'un remplacement	CHOP
81.54.45	Implantation de composantes tibiales ou fémorales ainsi que de l'insert d'une endoprothèse totale de genou spéciale ou d'une endoprothèse totale à charnière lors d'un remplacement	CHOP
81.54.46	Implantation d'un substitut isolé de la surface de glissement fémorale lors d'un remplacement	CHOP
81.54.47	Implantation d'un bouclier fémoral condyalaire avec resurfaçage arrière de la rotule lors d'un remplacement	CHOP
81.54.49	Implantation de composantes d'une endoprothèse de genou lors d'un remplacement, autre	CHOP
81.56	Prothèse totale de cheville	CHOP
81.57.00	Prothèse articulaire, pied et orteil, SAP	CHOP
81.57.10	Prothèse articulaire, pied et orteil, endoprothèse du tarse postérieur	CHOP
81.57.11	Prothèse articulaire, pied et orteil, endoprothèse du médio-tarse ou d'orteil	CHOP
81.57.99	Prothèse articulaire, pied et orteil, autre	CHOP
81.59.11	Révision et remplacement d'endoprothèse de cheville	CHOP
81.71.00	Arthroplastie métacarpo-phalangienne et interphalangienne avec implant, SAP	CHOP
81.71.10	Implantation d'une autre endoprothèse d'articulation de doigt	CHOP
81.71.99	Arthroplastie métacarpophalangienne et interphalangienne avec implant, autre	CHOP
81.72	Arthroplastie métacarpo-phalangienne et interphalangienne, sans implant	CHOP
81.73	Remplacement total du poignet	CHOP
81.74.00	Arthroplastie carpo-carpienne et carpo-métacarpienne avec implant, SAP	CHOP
81.74.10	Implantation d'endoprothèse d'articulation trapézo-métacarpienne du pouce	CHOP
81.74.21	Arthroplastie radio-carpienne ou carpo-carpienne avec implant	CHOP
81.75	Arthroplastie carpo-carpienne et carpo-métacarpienne, sans implant	CHOP
81.80.00	Implantation endoprothèse totale d'épaule, SAP	CHOP
81.80.09	Implantation endoprothèse totale d'épaule, autre	CHOP
81.80.11	Première implantation endoprothèse totale d'épaule, anatomique	CHOP
81.80.12	Première implantation endoprothèse totale d'épaule, inversée	CHOP
81.80.13	Première implantation endoprothèse totale d'épaule, prothèse spéciale	CHOP
81.80.21	Implantation endoprothèse totale d'épaule, anatomique, lors d'un remplacement de prothèse	CHOP
81.80.22	Implantation endoprothèse totale d'épaule, inversée, lors d'un remplacement de prothèse	CHOP
81.80.23	Implantation endoprothèse totale d'épaule, prothèse spéciale, lors d'un remplacement de prothèse	CHOP
81.81.00	Implantation prothèse partielle d'épaule, SAP	CHOP
81.81.09	Implantation prothèse partielle d'épaule, autre	CHOP
81.81.11	Première implantation prothèse de resurfaçage	CHOP
81.81.12	Première implantation prothèse de tête humérale	CHOP
81.81.13	Première implantation prothèse glénoïdienne	CHOP
81.81.21	Implantation prothèse de resurfaçage, lors d'un remplacement de prothèse	CHOP
81.81.22	Implantation prothèse de tête humérale, lors d'un remplacement de prothèse	CHOP
81.81.23	Implantation prothèse glénoïdienne, lors d'un remplacement de prothèse	CHOP
81.81.31	Implantation de cupule, endoprothèse totale d'épaule, lors d'un remplacement de composantes	CHOP
81.81.32	Implantation de cupule ainsi qu'insert, endoprothèse totale d'épaule, lors d'un remplacement de composantes	CHOP

81.81.33	Implantation insert, endoprothèse totale d'épaule, lors d'un remplacement de composantes	CHOP
81.81.34	Implantation insert ainsi que tête, endoprothèse totale d'épaule, lors d'un remplacement de composantes	CHOP
81.81.35	Implantation d'insert, tête ainsi que tige, endoprothèse totale d'épaule, lors d'un remplacement de composantes	CHOP
81.82.42	Plastie du bord antérieur et postérieur de la cavité glénoïde, épaule, par chirurgie ouverte	CHOP
81.82.43	Plastie du bord antérieur et postérieur de la capsule glénoïde, épaule, par chirurgie ouverte	CHOP
81.82.44	Acromioplastie avec section du ligament coraco-acromial, par chirurgie ouverte	CHOP
81.84	Prothèse totale de coude	CHOP
81.85.11	Refixation chirurgicale ouverte d'un fragment ostéochondral, coude	CHOP
81.85.13	Plastie chirurgicale ouverte d'os spongieux sous-chondral, coude	CHOP
81.85.17	Lissage chirurgical ouvert du cartilage, coude	CHOP
81.85.19	Incision chirurgicale ouverte de l'os sous-chondral, coude	CHOP
81.85.21	Arthroplastie de résection du coude	CHOP
81.85.22	Incision chirurgicale ouverte de l'os sous-chondral avec insertion d'implant acellulaire, coude	CHOP
81.85.30	Remplacement prothétique de la surface articulaire de l'humérus distal	CHOP
81.85.31	Autre réparation du coude, prothèse de la tête radiale	CHOP
81.85.99	Autre réparation du coude, autre	CHOP
81.96.43	Autre réparation d'articulation, articulation tibio-péronière supérieure, plastie d'os spongieux sous-chondral sous arthroscopie	CHOP
81.96.98	Autre intervention de réparation et de plastie articulaire, arthroplastie de résection du poignet	CHOP
81.97.13	Révision et remplacement de prothèse totale de coude	CHOP
81.97.14	Révision et remplacement de prothèse de tête radiale	CHOP
81.97.15	Révision et remplacement de prothèse de poignet	CHOP
81.97.16	Révision et remplacement d'endoprothèse d'articulation trapézo-métacarpienne du pouce	CHOP
81.97.17	Révision et remplacement d'autre endoprothèse d'articulation de doigt	CHOP
81.97.21	Révision sans remplacement, prothèse d'épaule, endoprothèse totale	CHOP
81.97.22	Révision sans remplacement, épaule, prothèse partielle	CHOP
84.06	Désarticulation du coude	CHOP
84.55.A8	Insertion de matériau métallique de remplacement d'os sans ajout d'antibiotique, rotule	CHOP

#### 10.4.18 C08.20\_1

##### C08.20\_1 : Arthroplastie et prothèse du membre supérieur

Code	Texte	Type
78.01.00	Greffe osseuse et transposition osseuse, clavicule et omoplate, SAP	CHOP
78.01.09	Greffe osseuse et transposition osseuse, clavicule et omoplate, autre	CHOP
78.04.11	Greffe osseuse, os du carpe et du métacarpe, fragment à pédicule vascularisé sans anastomoses microvasculaires	CHOP
78.33	Allongement d'os, radius et cubitus	CHOP
81.72	Arthroplastie métacarpo-phalangienne et interphalangienne, sans implant	CHOP
81.73	Remplacement total du poignet	CHOP



81.74.00	Arthroplastie carpo-carpienne et carpo-métacarpienne avec implant, SAP	CHOP
81.74.10	Implantation d'endoprothèse d'articulation trapézo-métacarpienne du pouce	CHOP
81.74.21	Arthroplastie radio-carpienne ou carpo-carpienne avec implant	CHOP
81.75	Arthroplastie carpo-carpienne et carpo-métacarpienne, sans implant	CHOP
81.80.00	Implantation endoprothèse totale d'épaule, SAP	CHOP
81.80.09	Implantation endoprothèse totale d'épaule, autre	CHOP
81.80.11	Première implantation endoprothèse totale d'épaule, anatomique	CHOP
81.80.12	Première implantation endoprothèse totale d'épaule, inversée	CHOP
81.80.13	Première implantation endoprothèse totale d'épaule, prothèse spéciale	CHOP
81.80.21	Implantation endoprothèse totale d'épaule, anatomique, lors d'un remplacement de prothèse	CHOP
81.80.22	Implantation endoprothèse totale d'épaule, inversée, lors d'un remplacement de prothèse	CHOP
81.80.23	Implantation endoprothèse totale d'épaule, prothèse spéciale, lors d'un remplacement de prothèse	CHOP
81.81.00	Implantation prothèse partielle d'épaule, SAP	CHOP
81.81.09	Implantation prothèse partielle d'épaule, autre	CHOP
81.81.11	Première implantation prothèse de resurfaçage	CHOP
81.81.12	Première implantation prothèse de tête humérale	CHOP
81.81.13	Première implantation prothèse glénoïdienne	CHOP
81.81.21	Implantation prothèse de resurfaçage, lors d'un remplacement de prothèse	CHOP
81.81.22	Implantation prothèse de tête humérale, lors d'un remplacement de prothèse	CHOP
81.81.23	Implantation prothèse glénoïdienne, lors d'un remplacement de prothèse	CHOP
81.81.31	Implantation de cupule, endoprothèse totale d'épaule, lors d'un remplacement de composantes	CHOP
81.81.32	Implantation de cupule ainsi qu'insert, endoprothèse totale d'épaule, lors d'un remplacement de composantes	CHOP
81.81.33	Implantation insert, endoprothèse totale d'épaule, lors d'un remplacement de composantes	CHOP
81.81.34	Implantation insert ainsi que tête, endoprothèse totale d'épaule, lors d'un remplacement de composantes	CHOP
81.81.35	Implantation d'insert, tête ainsi que tige, endoprothèse totale d'épaule, lors d'un remplacement de composantes	CHOP
81.82.42	Plastie du bord antérieur et postérieur de la cavité glénoïde, épaule, par chirurgie ouverte	CHOP
81.82.43	Plastie du bord antérieur et postérieur de la capsule glénoïde, épaule, par chirurgie ouverte	CHOP
81.84	Prothèse totale de coude	CHOP
81.85.21	Arthroplastie de résection du coude	CHOP
81.85.22	Incision chirurgicale ouverte de l'os sous-chondral avec insertion d'implant acellulaire, coude	CHOP
81.85.30	Remplacement prothétique de la surface articulaire de l'humérus distal	CHOP
81.85.31	Autre réparation du coude, prothèse de la tête radiale	CHOP
81.85.99	Autre réparation du coude, autre	CHOP
81.96.98	Autre intervention de réparation et de plastie articulaire, arthroplastie de résection du poignet	CHOP
81.97.13	Révision et remplacement de prothèse totale de coude	CHOP
81.97.14	Révision et remplacement de prothèse de tête radiale	CHOP
81.97.15	Révision et remplacement de prothèse de poignet	CHOP
81.97.16	Révision et remplacement d'endoprothèse d'articulation trapézo-métacarpienne du pouce	CHOP



81.97.17	Révision et remplacement d'autre endoprothèse d'articulation de doigt	CHOP
81.97.21	Révision sans remplacement, prothèse d'épaule, endoprothèse totale	CHOP
81.97.22	Révision sans remplacement, épaule, prothèse partielle	CHOP

#### 10.4.19 C08.20\_2

##### C08.20\_2 : Arthroplastie et prothèse de la hanche

Code	Texte	Type
80.05.00	Enlèvement d'endoprothèse de hanche, SAP	CHOP
80.05.15	Enlèvement d'endoprothèse totale de hanche	CHOP
80.05.16	Enlèvement d'endoprothèse totale de hanche, prothèse spéciale	CHOP
80.05.17	Enlèvement de la tige ainsi que de la tête d'une endoprothèse de hanche	CHOP
80.05.18	Enlèvement de la tige, de la tête ainsi que de l'insert d'une endoprothèse de hanche	CHOP
80.05.1A	Enlèvement de l'insert d'une endoprothèse de hanche	CHOP
80.05.1B	Enlèvement de la tête d'une endoprothèse de hanche	CHOP
80.05.1C	Enlèvement de la tête ainsi que de l'insert acétabulaire d'une endoprothèse de hanche	CHOP
80.05.1D	Enlèvement de la tête, de l'insert ainsi que de l'acétabulum d'une endoprothèse de hanche	CHOP
80.05.1E	Enlèvement de l'insert ainsi que de l'acétabulum d'une endoprothèse de hanche	CHOP
80.05.1F	Enlèvement de la cage antiprotrusion ainsi que de l'acétabulum d'une endoprothèse de hanche	CHOP
80.05.1G	Enlèvement de la cage antiprotrusion, de l'acétabulum, ainsi que de la tête d'une endoprothèse de hanche	CHOP
80.05.99	Enlèvement d'endoprothèse de hanche, autre	CHOP
80.85.22	Taillage, ostéochondroplastie du col du fémur, par chirurgie ouverte	CHOP
81.40.32	Plastie du toit du cotyle de la hanche	CHOP
81.51.00	Prothèse totale de hanche, SAP	CHOP
81.51.11	Première implantation d'endoprothèse totale de hanche	CHOP
81.51.12	Première implantation d'endoprothèse totale de hanche, prothèse spéciale	CHOP
81.51.13	Première implantation de prothèse de resurfaçage	CHOP
81.51.19	Première implantation d'endoprothèse totale de hanche, autre	CHOP
81.51.21	Implantation d'une endoprothèse totale de hanche lors d'un remplacement de prothèse	CHOP
81.51.22	Implantation d'une endoprothèse totale de hanche, prothèse spéciale, lors d'un remplacement de prothèse	CHOP
81.51.23	Implantation d'une endoprothèse de resurfaçage lors d'un remplacement de prothèse	CHOP
81.51.29	Implantation d'une endoprothèse totale de hanche lors d'un remplacement de prothèse, autre	CHOP
81.52.00	Implantation d'endoprothèse partielle de hanche, implantation de composantes d'endoprothèse de hanche, SAP	CHOP
81.52.21	Première implantation de prothèse unipolaire	CHOP
81.52.22	Première implantation de prothèse bipolaire	CHOP
81.52.29	Première implantation de prothèse partielle de hanche, autre	CHOP
81.52.31	Première implantation de cage antiprotrusion d'endoprothèse de hanche	CHOP
81.52.39	Première implantation d'une composante partielle d'endoprothèse de hanche	CHOP
81.52.41	Implantation d'une prothèse unipolaire lors d'un remplacement de prothèse	CHOP
81.52.42	Implantation d'une prothèse bipolaire lors d'un remplacement de prothèse	CHOP

81.52.49	Implantation d'une prothèse partielle de hanche lors d'un remplacement de prothèse, autre	CHOP
81.52.51	Implantation d'une cage antiprotrusion d'endoprothèse de hanche lors d'un remplacement	CHOP
81.52.52	Implantation d'un insert d'endoprothèse de hanche lors d'un remplacement	CHOP
81.52.53	Implantation d'une tête d'endoprothèse de hanche lors d'un remplacement	CHOP
81.52.54	Implantation de la tête ainsi que de l'insert d'une endoprothèse de hanche lors d'un remplacement	CHOP
81.52.55	Implantation de la tête, de l'insert ainsi que de l'acétabulum d'une endoprothèse de hanche lors d'un remplacement	CHOP
81.52.56	Implantation de l'insert ainsi que de l'acétabulum d'une endoprothèse de hanche lors d'un remplacement	CHOP
81.52.57	Implantation de la cage antiprotrusion ainsi que de l'acétabulum d'une endoprothèse de hanche lors d'un remplacement	CHOP
81.52.58	Implantation de la cage antiprotrusion, de l'acétabulum ainsi que de la tête d'une endoprothèse de hanche lors d'un remplacement	CHOP
81.52.59	Implantation de composantes d'une endoprothèse de hanche lors d'un remplacement, autre	CHOP
81.52.5A	Implantation de la tige ainsi que de la tête d'une endoprothèse de hanche lors d'un remplacement	CHOP
81.52.5B	Implantation de la tige, de la tête ainsi que de l'insert d'une endoprothèse de hanche lors d'un remplacement	CHOP

#### 10.4.20 C08.20\_3

##### C08.20\_3 : Arthroplastie et prothèse du membre inférieur

Code	Texte	Type
77.88	Autre ostectomie partielle, os du tarse et du métatarse	CHOP
78.37	Allongement d'os, tibia et péroné	CHOP
78.46	Autres réparations ou opérations plastiques osseuses, rotule	CHOP
81.47.27	Arthroplastie de résection du genou	CHOP
81.47.60	Réparation de la trochlée fémorale avec arthrotomie et ostéotomie du fémur distal avec ou sans plastie sous-chondrale d'os spongieux	CHOP
81.49.99	Autre réparation de la cheville, autre	CHOP
81.54.00	Implantation d'endoprothèse de genou, SAP	CHOP
81.54.21	Première implantation d'endoprothèse totale standard de genou	CHOP
81.54.23	Première implantation d'endoprothèse totale à charnière de genou	CHOP
81.54.24	Première implantation de prothèse de genou unicondyloire à glissement	CHOP
81.54.25	Première implantation de prothèse de genou bicondyloire à glissement	CHOP
81.54.26	Première implantation de bouclier fémoral condyloire avec resurfaçage arrière de la rotule	CHOP
81.54.27	Première implantation d'un resurfaçage arrière de la rotule	CHOP
81.54.28	Première implantation d'un substitut isolé de la surface de glissement fémorale	CHOP
81.54.29	Première implantation d'endoprothèse de genou, autre	CHOP
81.54.31	Implantation d'une endoprothèse totale standard de genou lors d'un remplacement de prothèse	CHOP
81.54.32	Implantation d'une endoprothèse totale spéciale de genou lors d'un remplacement de prothèse	CHOP

81.54.33	Implantation d'une endoprothèse totale de genou à charnière lors d'un remplacement de prothèse	CHOP
81.54.34	Implantation d'une prothèse unicondyalaire à glissement lors d'un remplacement de prothèse	CHOP
81.54.35	Implantation d'une prothèse bicondyalaire à glissement lors d'un remplacement de prothèse	CHOP
81.54.39	Implantation d'une endoprothèse de genou lors d'un remplacement de prothèse, autre	CHOP
81.54.42	Implantation d'un resurfaçage arrière de la rotule lors d'un remplacement	CHOP
81.54.43	Implantation d'un insert de prothèse de genou lors d'un remplacement	CHOP
81.54.44	Implantation de composantes tibiales ou fémorales ainsi que de l'insert d'une endoprothèse de genou unicondyalaire, resp. bicondyalaire, à glissement ou totale standard lors d'un remplacement	CHOP
81.54.45	Implantation de composantes tibiales ou fémorales ainsi que de l'insert d'une endoprothèse totale de genou spéciale ou d'une endoprothèse totale à charnière lors d'un remplacement	CHOP
81.54.46	Implantation d'un substitut isolé de la surface de glissement fémorale lors d'un remplacement	CHOP
81.54.47	Implantation d'un bouclier fémoral condyalaire avec resurfaçage arrière de la rotule lors d'un remplacement	CHOP
81.54.49	Implantation de composantes d'une endoprothèse de genou lors d'un remplacement, autre	CHOP
81.56	Prothèse totale de cheville	CHOP
81.57.00	Prothèse articulaire, pied et orteil, SAP	CHOP
81.57.10	Prothèse articulaire, pied et orteil, endoprothèse du tarse postérieur	CHOP
81.57.11	Prothèse articulaire, pied et orteil, endoprothèse du médio-tarse ou d'orteil	CHOP
81.57.99	Prothèse articulaire, pied et orteil, autre	CHOP
81.59.11	Révision et remplacement d'endoprothèse de cheville	CHOP
81.59.12	Révision et remplacement d'endoprothèse de tarse postérieur	CHOP
81.59.13	Révision et remplacement d'endoprothèse de médio-tarse ou d'orteil	CHOP
81.96.43	Autre réparation d'articulation, articulation tibio-péronière supérieure, plastie d'os spongieux sous-chondral sous arthroscopie	CHOP
84.55.A8	Insertion de matériau métallique de remplacement d'os sans ajout d'antibiotique, rotule	CHOP

#### 10.4.21 C08.20\_4

##### C08.20\_4 : Implants au niveau de la colonne vertébrale

Code	Texte	Type
7A.61.11	Implantation de prothèse partielle de disque intervertébral	CHOP
7A.61.21	Implantation de prothèse partielle de disque intervertébral lors d'un remplacement de prothèse	CHOP
7A.62.11	Implantation de prothèse totale de disque intervertébral	CHOP
7A.62.21	Implantation de prothèse totale de disque intervertébral lors d'un remplacement de prothèse	CHOP
7A.63.11	Implantation de remplacement de corps vertébral	CHOP
7A.63.21	Implantation de remplacement de corps vertébral lors d'un remplacement d'implant	CHOP
7A.64.11	Implantation de prothèse de remplacement de corps vertébral	CHOP

7A.64.21	Implantation de prothèse de remplacement de corps vertébral lors d'un remplacement de prothèse	CHOP
7A.65.11	Implantation de dispositif intervertébral d'arthrodèse	CHOP
7A.65.21	Implantation de dispositif intervertébral d'arthrodèse lors d'un remplacement	CHOP
7A.66.11	Implantation de prothèse de facettes articulaires	CHOP
7A.66.21	Implantation de prothèse de facettes articulaires lors d'un remplacement de prothèse	CHOP
7A.67.11	Implantation de système interépineux	CHOP
7A.67.21	Implantation de système interépineux lors d'un remplacement de prothèse	CHOP
7A.69.11	Implantation de prothèses et systèmes, colonne vertébrale, autre	CHOP
7A.69.21	Implantation de prothèses et systèmes lors d'un remplacement, colonne vertébrale, autre	CHOP

#### 10.4.22 C08.20\_5

##### C08.20\_5 : Résection osseuse

Code	Texte	Type
77.61.10	Excision locale et destruction de lésion ou de tissu osseux, clavicule et omoplate	CHOP
77.61.11	Excision locale et destruction de lésion ou de tissu osseux, côte	CHOP
77.63.00	Excision locale et destruction de lésion ou de tissu osseux, radius et cubitus, SAP	CHOP
77.63.99	Excision locale et destruction de lésion ou de tissu osseux, radius et cubitus, autre	CHOP
77.66.00	Excision locale et destruction de lésion ou de tissu osseux, rotule, SAP	CHOP
77.66.99	Excision locale et destruction de lésion ou de tissu osseux, rotule, autre	CHOP
77.67.99	Excision locale et destruction de lésion ou de tissu osseux, tibia et péroné, autre	CHOP
77.68.00	Excision locale et destruction de lésion ou de tissu osseux, os du tarse et du métatarse, SAP	CHOP
77.68.10	Excision locale et destruction de lésion ou de tissu osseux, os du tarse	CHOP
77.68.11	Excision locale et destruction de lésion ou de tissu osseux, os du métatarse	CHOP
77.68.99	Excision locale et destruction de lésion ou de tissu osseux, os du tarse et du métatarse, autre	CHOP
77.69.00	Excision locale et destruction de lésion ou de tissu osseux, autre site spécifié, sauf os de la face, SAP	CHOP
77.69.10	Excision locale et destruction de lésion ou de tissu osseux, phalanges de la main	CHOP
77.69.12	Excision locale et destruction de lésion ou de tissu osseux, os du bassin	CHOP
77.69.13	Excision locale et destruction de lésion ou de tissu osseux, phalanges du pied	CHOP
77.81.00	Autre ostectomie partielle, clavicule, omoplate, côtes et sternum, SAP	CHOP
77.81.11	Autre ostectomie partielle, côte	CHOP
77.81.12	Autre ostectomie partielle, sternum	CHOP
77.81.99	Autre ostectomie partielle, clavicule, omoplate, côtes et sternum, autre	CHOP
77.83	Autre ostectomie partielle, radius et cubitus	CHOP
77.84	Autre ostectomie partielle, os du carpe et du métacarpe	CHOP
77.88	Autre ostectomie partielle, os du tarse et du métatarse	CHOP
77.89.00	Autre ostectomie partielle, autre site spécifié, sauf os de la face, SAP	CHOP
77.89.40	Autre ostectomie partielle, phalanges du pied	CHOP
77.89.99	Autre ostectomie partielle, autre site spécifié, sauf os de la face, autre	CHOP
77.91.10	Ostectomie totale, omoplate et clavicule	CHOP
77.92	Ostectomie totale, humérus	CHOP
77.93	Ostectomie totale, radius et cubitus	CHOP
77.94	Ostectomie totale, os du carpe et du métacarpe	CHOP

81.40.33	Opération de Girdlestone, résection primaire, hanche	CHOP
81.82.44	Acromioplastie avec section du ligament coraco-acromial, par chirurgie ouverte	CHOP
81.85.11	Refixation chirurgicale ouverte d'un fragment ostéocondral, coude	CHOP
81.85.13	Plastie chirurgicale ouverte d'os spongieux sous-chondral, coude	CHOP
81.85.17	Lissage chirurgical ouvert du cartilage, coude	CHOP
81.85.19	Incision chirurgicale ouverte de l'os sous-chondral, coude	CHOP
81.99.00	Autres opérations des articulations, SAP	CHOP
84.06	Désarticulation du coude	CHOP

#### 10.4.23 C08.21\_1

##### C08.21\_1 : Ostéotomie du genou

Code	Texte	Type
77.25.00	Ostéotomie cunéiforme, fémur, SAP	CHOP
77.25.10	Ostéotomie cunéiforme, col fémoral	CHOP
77.25.20	Ostéotomie cunéiforme d'autre partie du fémur	CHOP
77.25.99	Ostéotomie cunéiforme, fémur, autre	CHOP
77.27.20	Ostéotomie cunéiforme, péroné	CHOP
77.37.14	Ostéotomie valgissante ou varisante du tibia	CHOP
77.65.00	Excision locale et destruction de lésion ou de tissu osseux, fémur, SAP	CHOP
77.65.99	Excision locale et destruction de lésion ou de tissu osseux, fémur, autre	CHOP
77.67.00	Excision locale et destruction de lésion ou de tissu osseux, tibia et péroné, SAP	CHOP
77.67.10	Excision locale et destruction de lésion ou de tissu osseux, tibia	CHOP
77.67.11	Excision locale et destruction de lésion ou de tissu osseux, péroné	CHOP
78.35.00	Allongement d'os, fémur, SAP	CHOP
78.35.10	Allongement d'os, col fémoral	CHOP
78.35.19	Allongement d'os, autres parties du fémur	CHOP
78.35.99	Allongement d'os, fémur, autre	CHOP
81.44.99	Stabilisation de la rotule, autre	CHOP
81.47.40	Autre réparation du genou, de la rotule et de ses structures de maintien	CHOP
81.47.60	Réparation de la trochlée fémorale avec arthrotomie et ostéotomie du fémur distal avec ou sans plastie sous-chondrale d'os spongieux	CHOP
81.95.18	Suture de l'appareil capsulo-ligamentaire dorsal, par chirurgie ouverte	CHOP
81.96.43	Autre réparation d'articulation, articulation tibio-péronière supérieure, plastie d'os spongieux sous-chondral sous arthroscopie	CHOP

#### 10.4.24 C08.21\_10

##### C08.21\_10 : Arthrotomie du pied/des orteils

Code	Texte	Type
80.08	Arthrotomie pour ablation de prothèse, pied et orteil	CHOP
80.18.00	Autre arthrotomie, pied et orteil, SAP	CHOP
80.18.20	Arthrotomie de pied et d'orteil, lavage articulaire avec drainage	CHOP
80.18.21	Arthrotomie de pied et d'orteil, ablation de souris articulaire	CHOP
80.18.99	Autre arthrotomie, pied et orteil, autre	CHOP
81.99.2E	Révision chirurgicale ouverte d'articulation, pied et orteil, autre	CHOP

81.99.2F	Révision chirurgicale ouverte d'articulation, articulation métatarso-phalangienne	CHOP
81.99.2G	Révision chirurgicale ouverte d'articulation, orteil	CHOP
81.99.9E	Autre opération chirurgicale ouverte d'articulation et de cartilage articulaire, pied et orteil, autre	CHOP
81.99.9F	Autre opération chirurgicale ouverte d'articulation et de cartilage articulaire, articulation métatarso-phalangienne	CHOP
81.99.9G	Autre opération chirurgicale ouverte d'articulation et de cartilage articulaire, orteil	CHOP

#### 10.4.25 C08.21\_11

##### C08.21\_11 : Ostéotomie de la glénoïde/de l'humérus

Code	Texte	Type
77.22	Ostéotomie cunéiforme, humérus	CHOP
77.31.00	Autre section osseuse, clavicule, omoplate, côtes et sternum, SAP	CHOP
77.31.10	Autre section osseuse d'omoplate	CHOP
77.31.11	Autre section osseuse de clavicule	CHOP
77.31.12	Ostéotomie complexe (pluridimensionnelle) d'omoplate (avec correction axiale)	CHOP
77.31.13	Ostéotomie complexe (pluridimensionnelle) de clavicule (avec correction axiale)	CHOP
77.31.99	Autre section osseuse, clavicule, omoplate, côtes et sternum, autre	CHOP
77.32.00	Autre section osseuse, humérus, SAP	CHOP
77.32.10	Corticotomie et transport de segment huméral	CHOP
77.32.11	Ostéotomie complexe (pluridimensionnelle) de l'humérus (avec correction axiale)	CHOP
77.32.99	Autre section osseuse, humérus, autre	CHOP
77.62.00	Excision locale et destruction de lésion ou de tissu osseux, humérus, SAP	CHOP
77.62.99	Excision locale et destruction de lésion ou de tissu osseux, humérus, autre	CHOP
78.22.00	Raccourcissement d'os, humérus, SAP	CHOP
78.22.99	Raccourcissement d'os, humérus, autre	CHOP

#### 10.4.26 C08.21\_12

##### C08.21\_12 : Arthrotomie de l'épaule

Code	Texte	Type
80.01.00	Arthrotomie pour ablation de prothèse, ceinture scapulaire et épaule, SAP	CHOP
80.01.09	Arthrotomie pour ablation de prothèse, ceinture scapulaire et épaule, autre	CHOP
80.11.00	Autre arthrotomie, ceinture scapulaire et épaule, SAP	CHOP
80.11.12	Arthrotomie de l'articulation glénohumérale, lavage articulaire avec drainage	CHOP
80.11.13	Arthrotomie de l'articulation glénohumérale, ablation de souris articulaire	CHOP
80.11.19	Autre arthrotomie de l'articulation glénohumérale	CHOP
80.11.99	Autre arthrotomie, ceinture scapulaire et épaule, autre	CHOP
81.83.00	Autre réparation de l'épaule, SAP	CHOP
81.83.11	Refixation chirurgicale ouverte d'un fragment ostéocondral, articulation glénohumérale	CHOP
81.83.13	Refixation chirurgicale ouverte d'un fragment ostéocondral, articulation acromio-claviculaire	CHOP
81.83.15	Plastie chirurgicale ouverte d'os spongieux sous-chondral, articulation glénohumérale	CHOP
81.83.17	Plastie chirurgicale ouverte d'os spongieux sous-chondral, articulation acromio-claviculaire	CHOP

81.83.23	Lissage chirurgical ouvert du cartilage, articulation glénohumérale	CHOP
81.83.25	Lissage chirurgical ouvert du cartilage, articulation acromio-claviculaire	CHOP
81.83.27	Incision chirurgicale ouverte de l'os sous-chondral, articulation glénohumérale	CHOP
81.83.29	Incision chirurgicale ouverte de l'os sous-chondral, articulation acromio-claviculaire	CHOP
81.83.35	Incision chirurgicale ouverte de l'os sous-chondral avec insertion d'implant acellulaire, articulation glénohumérale	CHOP
81.83.36	Incision chirurgicale ouverte de l'os sous-chondral avec insertion d'implant acellulaire, articulation acromio-claviculaire	CHOP
81.83.40	Arthroplastie de résection de l'épaule	CHOP
81.83.99	Autre réparation de l'épaule, autre	CHOP
81.99.21	Révision chirurgicale ouverte d'articulation, articulation glénohumérale	CHOP
81.99.41	Opération chirurgicale ouverte de cartilage articulaire, articulation glénohumérale	CHOP
81.99.42	Opération chirurgicale ouverte de cartilage articulaire, articulation acromio-claviculaire	CHOP
81.99.43	Opération chirurgicale ouverte de cartilage articulaire, articulation sternoclaviculaire	CHOP
81.99.91	Autre opération chirurgicale ouverte d'articulation et de cartilage articulaire, articulation glénohumérale	CHOP

#### 10.4.27 C08.21\_13

##### C08.21\_13 : Ostéotomie/Arthrotomie de la cheville

Code	Texte	Type
77.27.10	Ostéotomie cunéiforme, tibia	CHOP
80.07	Arthrotomie pour ablation de prothèse, cheville	CHOP
80.17.00	Autre arthrotomie, cheville, SAP	CHOP
80.17.20	Arthrotomie de l'articulation talo-crurale, lavage articulaire avec drainage	CHOP
80.17.21	Arthrotomie de l'articulation talo-crurale, ablation de souris articulaire	CHOP
80.17.29	Autre arthrotomie de l'articulation talo-crurale	CHOP
80.17.40	Arthrotomie de l'articulation sous-talaire, lavage articulaire avec drainage	CHOP
80.17.41	Arthrotomie de l'articulation sous-talaire, ablation de souris articulaire	CHOP
80.17.49	Autre arthrotomie de l'articulation sous-talaire	CHOP
80.17.99	Autre arthrotomie, cheville, autre	CHOP
80.77.00	Synovectomie, cheville, SAP	CHOP
80.77.20	Synovectomie ouverte de l'articulation talo-crurale	CHOP
80.77.21	Synovectomie ouverte de l'articulation sous-talaire	CHOP
80.77.99	Synovectomie, cheville, autre	CHOP
81.49.00	Autre réparation de la cheville, SAP	CHOP
81.49.11	Refixation chirurgicale ouverte d'un fragment ostéochondral, articulation talo-crurale	CHOP
81.49.13	Refixation chirurgicale ouverte d'un fragment ostéochondral, articulation sous-talaire	CHOP
81.49.15	Plastie chirurgicale ouverte d'os spongieux sous-chondral, articulation talo-crurale	CHOP
81.49.17	Plastie chirurgicale ouverte d'os spongieux sous-chondral, articulation sous-talaire	CHOP
81.49.23	Lissage chirurgical ouvert du cartilage de l'articulation talo-crurale	CHOP
81.49.25	Lissage chirurgical ouvert du cartilage de l'articulation sous-talaire	CHOP
81.49.27	Incision chirurgicale ouverte de l'os sous-chondral, articulation talo-crurale	CHOP
81.49.29	Incision chirurgicale ouverte de l'os sous-chondral, articulation sous-talaire	CHOP
81.49.32	Arthroplastie de résection de la cheville	CHOP
81.49.33	Refixation et plastie de l'appareil capsulo-ligamentaire, articulation talo-crurale	CHOP



81.49.34	Incision chirurgicale ouverte de l'os sous-chondral avec insertion d'implant acellulaire, articulation talo-crurale	CHOP
81.49.35	Incision chirurgicale ouverte de l'os sous-chondral avec insertion d'implant acellulaire, articulation sous-talaire	CHOP
81.99.2C	Révision chirurgicale ouverte d'articulation, articulation talo-crurale	CHOP
81.99.2D	Révision chirurgicale ouverte d'articulation, articulation sous-talaire	CHOP
81.99.4C	Opération chirurgicale ouverte de cartilage articulaire, articulation talo-crurale	CHOP
81.99.4D	Opération chirurgicale ouverte de cartilage articulaire, articulation sous-talaire	CHOP
81.99.9B	Autre opération chirurgicale ouverte d'articulation et de cartilage articulaire, articulation talo-crurale	CHOP
81.99.9C	Autre opération chirurgicale ouverte d'articulation et de cartilage articulaire, articulation sous-talaire	CHOP

#### 10.4.28 C08.21\_14

##### C08.21\_14 : Ostéotomie du tibia/péroné

Code	Texte	Type
77.27.00	Ostéotomie cunéiforme, tibia et péroné, SAP	CHOP
77.27.99	Ostéotomie cunéiforme, tibia et péroné, autre	CHOP
77.37.10	Ostéotomie de rotation du tibia	CHOP
77.37.12	Corticotomie et transport de segment tibial	CHOP
77.37.13	Ostéotomie complexe (pluridimensionnelle) du tibia (avec correction axiale)	CHOP
77.37.19	Autre section osseuse du tibia	CHOP
77.37.20	Ostéotomie de rotation du péroné	CHOP
77.37.21	Corticotomie et transport de segment du péroné	CHOP
77.37.22	Ostéotomie complexe (pluridimensionnelle) du péroné (avec correction axiale)	CHOP
77.37.29	Autre section osseuse du péroné	CHOP
77.37.99	Autre section osseuse, tibia et péroné, autre	CHOP
78.27.00	Raccourcissement d'os, tibia et péroné, SAP	CHOP
78.27.19	Autre raccourcissement d'os, tibia	CHOP
78.27.29	Autre raccourcissement d'os, péroné	CHOP
78.27.99	Raccourcissement d'os, tibia et péroné, autre	CHOP
81.99.9A	Autre opération chirurgicale ouverte d'articulation et de cartilage articulaire, articulation tibio-péronière supérieure	CHOP

#### 10.4.29 C08.21\_15

##### C08.21\_15 : Ostéotomie du sternum

Code	Texte	Type
77.11.20	Incision osseuse sans section, côtes et sternum, exploration et forage de l'os	CHOP
77.11.21	Incision osseuse sans section, côtes et sternum, extraction de corps étranger	CHOP
77.11.22	Incision osseuse sans section, côtes et sternum, insertion et enlèvement de réservoir médicamenteux	CHOP
77.11.23	Incision osseuse sans section, côtes et sternum, drainage	CHOP
77.11.99	Autre incision osseuse sans section, clavicule, omoplate, côtes et sternum, autre	CHOP
77.21.20	Ostéotomie cunéiforme, côte	CHOP
77.21.21	Ostéotomie cunéiforme, sternum	CHOP



77.21.99	Ostéotomie cunéiforme, clavicule, omoplate, côtes et sternum, autre	CHOP
77.31.20	Autre section osseuse de côte	CHOP
77.31.21	Autre section osseuse du sternum	CHOP
77.61.00	Excision locale et destruction de lésion ou de tissu osseux, clavicule, omoplate, côtes et sternum, SAP	CHOP
77.61.12	Excision locale et destruction de lésion ou de tissu osseux, sternum	CHOP
77.61.99	Excision locale et destruction de lésion ou de tissu osseux , clavicule, omoplate, côtes et sternum, autre	CHOP

### 10.4.30 C08.21\_16

#### C08.21\_16 : Arthrotomie du poignet

Code	Texte	Type
80.03	Arthrotomie pour ablation de prothèse, poignet	CHOP
80.04.00	Arthrotomie pour ablation de prothèse, main et doigt, SAP	CHOP
80.04.10	Arthrotomie pour ablation de prothèse, main et doigt, ablation d'endoprothèse de l'articulation carpo-métacarpienne du pouce	CHOP
80.04.11	Arthrotomie pour ablation de prothèse, main et doigt, ablation d'autre endoprothèse d'articulation de doigt	CHOP
80.04.99	Arthrotomie pour ablation de prothèse, main et doigt, autre	CHOP
80.13.00	Autre arthrotomie, poignet, SAP	CHOP
80.13.20	Arthrotomie du poignet, lavage articulaire avec drainage	CHOP
80.13.21	Arthrotomie du poignet, ablation de souris articulaire	CHOP
80.13.99	Autre arthrotomie, poignet, autre	CHOP
80.14.00	Autre arthrotomie, main et doigt, SAP	CHOP
80.14.10	Arthrotomie de main et de doigt, lavage articulaire avec drainage	CHOP
80.14.99	Autre arthrotomie, main et doigt, autre	CHOP
81.99.25	Révision chirurgicale ouverte d'articulation, poignet	CHOP
81.99.45	Opération chirurgicale ouverte de cartilage articulaire, poignet	CHOP
81.99.96	Autre opération chirurgicale ouverte d'articulation et de cartilage articulaire, poignet	CHOP

### 10.4.31 C08.21\_2

#### C08.21\_2 : Arthrotomie du genou

Code	Texte	Type
80.16.00	Autre arthrotomie, genou, SAP	CHOP
80.16.20	Arthrotomie du genou, lavage articulaire avec drainage	CHOP
80.16.21	Arthrotomie du genou, ablation de souris articulaire	CHOP
80.16.99	Autre arthrotomie, genou, autre	CHOP
80.6X.20	Ménissectomie du genou, chirurgicale ouverte, partielle	CHOP
80.6X.21	Ménissectomie du genou, chirurgicale ouverte, totale	CHOP
80.76.00	Synovectomie, genou, SAP	CHOP
80.76.20	Synovectomie ouverte du genou	CHOP
80.76.99	Synovectomie, genou, autre	CHOP
81.45.20	Réparation chirurgicale ouverte du ligament croisé antérieur avec tendon rotulien autogène	CHOP

81.45.21	Réparation chirurgicale ouverte du ligament croisé postérieur avec tendon rotulien autogène	CHOP
81.45.22	Réparation chirurgicale ouverte du ligament croisé antérieur avec tendon semi-tendineux et/ou gracilis	CHOP
81.45.23	Réparation chirurgicale ouverte du ligament croisé postérieur avec tendon semi-tendineux et/ou gracilis	CHOP
81.45.24	Réparation du ligament croisé antérieur avec remplacement alloplastique et renforcement alloplastique du ligament, par chirurgie ouverte	CHOP
81.45.29	Autre réparation chirurgicale ouverte des ligaments croisés	CHOP
81.45.99	Autre réparation des ligaments croisés, autre	CHOP
81.46	Autre réparation de ligament collatéral	CHOP
81.47.00	Autre réparation du genou, SAP	CHOP
81.47.10	Refixation d'un fragment ostéocondral, genou	CHOP
81.47.12	Plastie d'os spongieux sous-chondral, genou	CHOP
81.47.14	Refixation chirurgicale ouverte du ménisque, genou	CHOP
81.47.19	Refixation osseuse chirurgicale ouverte de ligament croisé, genou	CHOP
81.47.21	Lissage du cartilage, genou, chirurgie ouverte	CHOP
81.47.23	Incision de l'os sous-chondral, genou, chirurgie ouverte	CHOP
81.47.28	Incision chirurgicale ouverte de l'os sous-chondral avec insertion d'implant acellulaire, genou	CHOP
81.47.31	Autre ligamentoplastie chirurgicale ouverte du genou	CHOP
81.47.40	Autre réparation du genou, de la rotule et de ses structures de maintien	CHOP
81.47.99	Autre réparation du genou, autre	CHOP
81.95.11	Suture du ligament croisé antérieur, par chirurgie ouverte	CHOP
81.95.13	Suture du ligament croisé postérieur, par chirurgie ouverte	CHOP
81.95.15	Suture chirurgicale ouverte de l'appareil capsulo-ligamentaire interne avec implication méniscale	CHOP
81.95.17	Suture de l'appareil capsulo-ligamentaire externe, par chirurgie ouverte	CHOP
81.95.18	Suture de l'appareil capsulo-ligamentaire dorsal, par chirurgie ouverte	CHOP
81.96.40	Autre réparation d'articulation, articulation tibio-péronière supérieure, SAP	CHOP
81.96.42	Autre réparation d'articulation, articulation tibio-péronière supérieure, refixation chirurgicale ouverte d'un fragment ostéocondral	CHOP
81.96.44	Autre réparation d'articulation, articulation tibio-péronière supérieure, plastie chirurgicale ouverte d'os spongieux sous-chondral	CHOP
81.96.48	Autre réparation d'articulation, articulation tibio-péronière supérieure, lissage chirurgical ouvert du cartilage	CHOP
81.96.49	Autre réparation d'articulation, articulation tibio-péronière supérieure, autre	CHOP
81.96.4B	Autre réparation d'articulation, articulation tibio-péronière supérieure, incision chirurgicale ouverte de l'os sous-chondral	CHOP
81.96.4D	Autre réparation d'articulation, articulation tibio-péronière supérieure, incision de l'os sous-chondral avec insertion d'implant acellulaire, par chirurgie ouverte	CHOP
81.99.2A	Révision chirurgicale ouverte d'articulation, genou	CHOP
81.99.2B	Révision chirurgicale ouverte d'articulation, articulation tibio-péronière supérieure	CHOP
81.99.4A	Opération chirurgicale ouverte de cartilage articulaire et de ménisque, genou	CHOP
81.99.4B	Opération chirurgicale ouverte de cartilage articulaire, articulation tibio-péronière supérieure	CHOP

#### 10.4.32 C08.21\_3

#### C08.21\_3 : Ostéotomie du radius/cubitus

Code	Texte	Type
77.23	Ostéotomie cunéiforme, radius et cubitus	CHOP
77.33.00	Autre section osseuse, radius et cubitus, SAP	CHOP
77.33.10	Corticotomie et transport de segment radial et cubital	CHOP
77.33.11	Ostéotomie complexe (pluridimensionnelle) (avec correction axiale) du radius et de l'ulna	CHOP
77.33.20	Section osseuse du cubitus distal et de la diaphyse cubitale	CHOP
77.33.99	Autre section osseuse, radius et cubitus, autre	CHOP
78.23.00	Raccourcissement d'os, radius et cubitus, SAP	CHOP
78.23.99	Raccourcissement d'os, radius et cubitus, autre	CHOP

#### 10.4.33 C08.21\_4

##### C08.21\_4 : Arthrotomie du radius/cubitus

Code	Texte	Type
80.02	Arthrotomie pour ablation de prothèse, coude	CHOP
80.12.00	Autre arthrotomie, coude, SAP	CHOP
80.12.20	Arthrotomie du coude, lavage articulaire avec drainage	CHOP
80.12.21	Arthrotomie du coude, ablation de souris articulaire	CHOP
80.12.99	Autre arthrotomie, coude, autre	CHOP
81.85.00	Autre réparation du coude, SAP	CHOP
81.99.00	Autres opérations des articulations, SAP	CHOP
81.99.24	Révision chirurgicale ouverte d'articulation, coude	CHOP
81.99.40	Opération chirurgicale ouverte de cartilage articulaire, SAP	CHOP
81.99.44	Opération chirurgicale ouverte de cartilage articulaire, coude	CHOP
81.99.49	Opération chirurgicale ouverte de cartilage articulaire, autre	CHOP
81.99.90	Autres opérations chirurgicales ouvertes d'articulation et de cartilage articulaire, SAP	CHOP
81.99.94	Autre opération chirurgicale ouverte d'articulation et de cartilage articulaire, coude	CHOP
81.99.95	Autre opération chirurgicale ouverte d'articulation et de cartilage articulaire, articulation radio-cubitale supérieure	CHOP
81.99.99	Autres opérations d'articulations, autre	CHOP

#### 10.4.34 C08.21\_5

##### C08.21\_5 : Ostéotomie de la hanche et d'une épiphysiolyse de la tête fémorale

Code	Texte	Type
77.29.30	Ostéotomie cunéiforme, os pelvien	CHOP
77.35.24	Ostéotomie trochantérienne lors d'une luxation chirurgicale de la hanche	CHOP
78.25.00	Raccourcissement d'os, fémur, SAP	CHOP
78.25.19	Autre raccourcissement d'os, col fémoral	CHOP
78.25.99	Raccourcissement d'os, fémur, autre	CHOP
78.29.39	Autre raccourcissement d'os du bassin	CHOP
79.55	Réduction ouverte de décollement épiphysaire, fémur	CHOP
7A.29	Incision et excision d'os et d'articulations de la colonne vertébrale, autre	CHOP
80.19.59	Autre arthrotomie de la symphyse	CHOP

81.99.20	Révision chirurgicale ouverte d'articulation, SAP	CHOP
81.99.26	Révision chirurgicale ouverte d'articulation, articulation sacro-iliaque	CHOP
81.99.27	Révision chirurgicale ouverte d'articulation, symphyse	CHOP
81.99.28	Révision chirurgicale ouverte d'articulation, hanche	CHOP
81.99.29	Révision chirurgicale ouverte d'articulation, autre	CHOP
81.99.48	Opération chirurgicale ouverte de cartilage articulaire, hanche	CHOP
81.99.97	Autre opération chirurgicale ouverte d'articulation et de cartilage articulaire, articulation sacro-iliaque	CHOP
81.99.98	Autre opération chirurgicale ouverte d'articulation et de cartilage articulaire, hanche	CHOP

#### 10.4.35 C08.21\_6

##### C08.21\_6 : Arthrotomie de la hanche/de l'ASI

Code	Texte	Type
80.15.00	Autre arthrotomie, hanche, SAP	CHOP
80.15.20	Arthrotomie de la hanche, lavage articulaire avec drainage	CHOP
80.15.21	Arthrotomie de la hanche, ablation de souris articulaire	CHOP
80.15.99	Autre arthrotomie, hanche, autre	CHOP
80.19.40	Arthrotomie de l'articulation sacro-iliaque, lavage articulaire avec drainage	CHOP
80.19.41	Arthrotomie de l'articulation sacro-iliaque, ablation de souris articulaire	CHOP
80.19.49	Autre arthrotomie de l'articulation sacro-iliaque	CHOP
80.35.30	Biopsie articulaire ouverte de la hanche	CHOP

#### 10.4.36 C08.21\_7

##### C08.21\_7 : Ostéotomie/Arthrotomie de la clavicule

Code	Texte	Type
77.21.11	Ostéotomie cunéiforme, clavicule	CHOP
77.81.10	Autre ostectomie partielle, clavicule et omoplate	CHOP
78.21.00	Raccourcissement d'os, clavicule et omoplate, SAP	CHOP
78.21.99	Raccourcissement d'os, clavicule et omoplate, autre	CHOP
80.11.22	Arthrotomie de l'articulation acromio-claviculaire, lavage articulaire avec drainage	CHOP
80.11.23	Arthrotomie de l'articulation acromio-claviculaire, ablation de souris articulaire	CHOP
80.11.29	Autre arthrotomie de l'articulation acromio-claviculaire	CHOP
80.19.20	Arthrotomie de l'articulation sternoclaviculaire, lavage articulaire avec drainage	CHOP
80.19.21	Arthrotomie de l'articulation sternoclaviculaire, ablation de souris articulaire	CHOP
80.19.29	Autre arthrotomie de l'articulation sternoclaviculaire	CHOP
81.99.22	Révision chirurgicale ouverte d'articulation, articulation acromio-claviculaire	CHOP
81.99.23	Révision chirurgicale ouverte d'articulation, articulation sternoclaviculaire	CHOP
81.99.92	Autre opération chirurgicale ouverte d'articulation et de cartilage articulaire, articulation acromio-claviculaire	CHOP
81.99.93	Autre opération chirurgicale ouverte d'articulation et de cartilage articulaire, articulation sternoclaviculaire	CHOP

#### 10.4.37 C08.21\_8

##### C08.21\_8 : Ostéotomie de la main/des doigts

Code	Texte	Type
77.24	Ostéotomie cunéiforme, os du carpe et du métacarpe	CHOP
77.34.00	Autre section osseuse, os du carpe et du métacarpe, SAP	CHOP
77.34.10	Section osseuse, ostéotomie de rotation d'os du carpe et du métacarpe	CHOP
77.34.11	Section osseuse, ostéotomie complexe (pluridimensionnelle) d'os du carpe et du métacarpe	CHOP
78.24.00	Raccourcissement d'os, os du carpe et du métacarpe, SAP	CHOP
78.24.99	Raccourcissement d'os, os du carpe et du métacarpe, autre	CHOP
78.29.19	Autre raccourcissement d'os, phalanges de la main	CHOP

#### 10.4.38 C08.21\_9

##### C08.21\_9 : Ostéotomie du pied/des orteils

Code	Texte	Type
77.28.00	Ostéotomie cunéiforme, os du tarse et du métatarse, SAP	CHOP
77.28.10	Ostéotomie cunéiforme, astragale	CHOP
77.28.20	Ostéotomie cunéiforme, calcanéum	CHOP
77.28.30	Ostéotomie cunéiforme, autres os du tarse	CHOP
77.28.40	Ostéotomie cunéiforme, os du métatarse	CHOP
77.28.99	Ostéotomie cunéiforme, os du tarse et du métatarse, autre	CHOP
77.29.40	Ostéotomie cunéiforme, phalanges du pied	CHOP
77.38.00	Autre section osseuse, os du tarse et du métatarse, SAP	CHOP
77.38.10	Ostéotomie de rotation d'os du tarse	CHOP
77.38.11	Corticotomie et transport de segment d'os du tarse	CHOP
77.38.12	Ostéotomie complexe (pluridimensionnelle) d'os du tarse (avec correction axiale)	CHOP
77.38.13	Ostéotomie complexe (pluridimensionnelle) d'os du métatarse (avec correction axiale)	CHOP
77.38.19	Autre section osseuse du tarse	CHOP
77.38.29	Autre section osseuse du métatarse	CHOP
77.38.99	Autre section osseuse, os du tarse et du métatarse, autre	CHOP
77.39.40	Ostéotomie correctrice de phalanges du pied	CHOP
77.39.49	Autre section osseuse phalanges du pied	CHOP
77.54	Cure de quintus varus, avec exostosectomie ou ostéotomie	CHOP
78.28.00	Raccourcissement d'os, os du tarse et du métatarse, SAP	CHOP
78.28.20	Autre raccourcissement d'os, calcanéum	CHOP
78.28.21	Autre raccourcissement d'os, autres os du tarse	CHOP
78.28.22	Autre raccourcissement d'os du métatarse	CHOP
78.28.99	Raccourcissement d'os, os du tarse et du métatarse, autre	CHOP
78.29.49	Autre raccourcissement d'os, phalanges du pied	CHOP

#### 10.4.39 C08.22\_1

##### C08.22\_1 : Arthrodèses

Code	Texte	Type
81.11	Arthrodèse de la cheville	CHOP

81.12.10	Arthrodèse talo-crurale [tibio-astragaliennne/tibio-tarsienne] et sous-talaire [sous-astragaliennne]	CHOP
81.12.11	Arthrodèse astragalo-calcanéo-cuboïdo-naviculaire [triple arthrodèse des articulations talo-crurale et sous-talaire et de l'articulation médiotarsienne (a. de Chopart)]	CHOP
81.12.12	Arthrodèse sous-talaire, deux articulations du tarse	CHOP
81.12.13	Arthrodèse sous-talaire, trois articulations du tarse	CHOP
81.13	Arthrodèse sous-astragaliennne	CHOP
81.14	Arthrodèse médiotarsienne	CHOP
81.15	Arthrodèse tarso-métatarsienne	CHOP
81.16	Arthrodèse métatarso-phalangienne	CHOP
81.17	Autre arthrodèse du pied	CHOP
81.21	Arthrodèse de la hanche	CHOP
81.22	Arthrodèse du genou	CHOP
81.23	Arthrodèse de l'épaule	CHOP
81.24	Arthrodèse du coude	CHOP
81.25.09	Arthrodèse radio-carpienne, autre	CHOP
81.25.11	Arthrodèse radio-carpienne, complète	CHOP
81.25.21	Arthrodèse radio-carpienne, partielle	CHOP
81.26.09	Arthrodèse métacarpo-carpienne, autre	CHOP
81.26.11	Arthrodèse métacarpo-carpienne, arthrodèse intracarpienne	CHOP
81.27	Arthrodèse métacarpo-phalangienne	CHOP
81.28	Arthrodèse interphalangienne	CHOP
81.29.00	Arthrodèse d'autres articulations spécifiées, SAP	CHOP
81.29.10	Arthrodèse sacro-iliaque	CHOP
81.29.20	Arthrodèse de la symphyse	CHOP
81.29.99	Arthrodèse d'autres articulations spécifiées, autre	CHOP
81.99.50	Arthrorise et fixation temporaire d'une articulation, SAP	CHOP
81.99.51	Arthrorise et fixation temporaire d'une articulation, articulation glénohumérale	CHOP
81.99.52	Arthrorise et fixation temporaire d'une articulation, articulation acromio-claviculaire	CHOP
81.99.53	Arthrorise et fixation temporaire d'une articulation, articulation sternoclaviculaire	CHOP
81.99.54	Arthrorise et fixation temporaire d'une articulation, coude	CHOP
81.99.55	Arthrorise et fixation temporaire d'une articulation, poignet	CHOP
81.99.56	Arthrorise et fixation temporaire d'une articulation, articulation sacro-iliaque	CHOP
81.99.57	Arthrorise et fixation temporaire d'une articulation, symphyse	CHOP
81.99.58	Arthrorise et fixation temporaire d'une articulation, hanche	CHOP
81.99.59	Arthrorise et fixation temporaire d'une articulation, autre	CHOP
81.99.5A	Arthrorise et fixation temporaire d'une articulation, genou	CHOP
81.99.5B	Arthrorise et fixation temporaire d'une articulation, articulation tibio-péronière supérieure	CHOP
81.99.5C	Arthrorise et fixation temporaire d'une articulation, articulation talo-crurale	CHOP
81.99.5D	Arthrorise et fixation temporaire d'une articulation, articulation sous-talaire	CHOP
81.99.5E	Arthrorise et fixation temporaire d'une articulation, pied et orteil, autre	CHOP
81.99.5F	Arthrorise et fixation temporaire d'une articulation, articulation métatarso-phalangienne	CHOP
81.99.5G	Arthrorise et fixation temporaire d'une articulation, orteil	CHOP

#### 10.4.40 C08.22\_2

#### C08.22\_2 : Spondylodèses

Code	Texte	Type
7A.71.11	Fusion de vertèbres avec stabilisation de la colonne vertébrale, abord dorsal et dorsolatéral, 1 segment	CHOP
7A.71.12	Fusion de vertèbres avec stabilisation de la colonne vertébrale, abord dorsal et dorsolatéral, 2 segments	CHOP
7A.71.13	Fusion de vertèbres avec stabilisation de la colonne vertébrale, abord dorsal et dorsolatéral, 3 segments	CHOP
7A.71.14	Fusion de vertèbres avec stabilisation de la colonne vertébrale, abord dorsal et dorsolatéral, 4 segments	CHOP
7A.71.15	Fusion de vertèbres avec stabilisation de la colonne vertébrale, abord dorsal et dorsolatéral, 5 segments	CHOP
7A.71.16	Fusion de vertèbres avec stabilisation de la colonne vertébrale, abord dorsal et dorsolatéral, 6 segments	CHOP
7A.71.17	Fusion de vertèbres avec stabilisation de la colonne vertébrale, abord dorsal et dorsolatéral, 7 segments	CHOP
7A.71.18	Fusion de vertèbres avec stabilisation de la colonne vertébrale, abord dorsal et dorsolatéral, 8 segments	CHOP
7A.71.1A	Fusion de vertèbres avec stabilisation de la colonne vertébrale, abord dorsal et dorsolatéral, 9 segments	CHOP
7A.71.1B	Fusion de vertèbres avec stabilisation de la colonne vertébrale, abord dorsal et dorsolatéral, 10 segments	CHOP
7A.71.1C	Fusion de vertèbres avec stabilisation de la colonne vertébrale, abord dorsal et dorsolatéral, 11 segments	CHOP
7A.71.1D	Fusion de vertèbres avec stabilisation de la colonne vertébrale, abord dorsal et dorsolatéral, 12 segments	CHOP
7A.71.1E	Fusion de vertèbres avec stabilisation de la colonne vertébrale, abord dorsal et dorsolatéral, 13 segments	CHOP
7A.71.1F	Fusion de vertèbres avec stabilisation de la colonne vertébrale, abord dorsal et dorsolatéral, 14 segments et plus	CHOP
7A.71.21	Fusion de vertèbres avec stabilisation de la colonne vertébrale, abord ventral, 1 segment	CHOP
7A.71.22	Fusion de vertèbres avec stabilisation de la colonne vertébrale, abord ventral, 2 segments	CHOP
7A.71.23	Fusion de vertèbres avec stabilisation de la colonne vertébrale, abord ventral, 3 segments	CHOP
7A.71.24	Fusion de vertèbres avec stabilisation de la colonne vertébrale, abord ventral, 4 segments	CHOP
7A.71.25	Fusion de vertèbres avec stabilisation de la colonne vertébrale, abord ventral, 5 segments	CHOP
7A.71.26	Fusion de vertèbres avec stabilisation de la colonne vertébrale, abord ventral, 6 segments	CHOP
7A.71.27	Fusion de vertèbres avec stabilisation de la colonne vertébrale, abord ventral, 7 segments	CHOP
7A.71.28	Fusion de vertèbres avec stabilisation de la colonne vertébrale, abord ventral, 8 segments	CHOP
7A.71.2A	Fusion de vertèbres avec stabilisation de la colonne vertébrale, abord ventral, 9 segments	CHOP
7A.71.2B	Fusion de vertèbres avec stabilisation de la colonne vertébrale, abord ventral, 10 segments	CHOP
7A.71.2C	Fusion de vertèbres avec stabilisation de la colonne vertébrale, abord ventral, 11 segments	CHOP



7A.71.2D	Fusion de vertèbres avec stabilisation de la colonne vertébrale, abord ventral, 12 segments	CHOP
7A.71.2E	Fusion de vertèbres avec stabilisation de la colonne vertébrale, abord ventral, 13 segments	CHOP
7A.71.2F	Fusion de vertèbres avec stabilisation de la colonne vertébrale, abord ventral, 14 segments et plus	CHOP
7A.72.11	Stabilisation dynamique de la colonne vertébrale, abord dorsal et dorsolatéral, 1 segment	CHOP
7A.72.12	Stabilisation dynamique de la colonne vertébrale, abord dorsal et dorsolatéral, 2 segments	CHOP
7A.72.13	Stabilisation dynamique de la colonne vertébrale, abord dorsal et dorsolatéral, 3 segments	CHOP
7A.72.14	Stabilisation dynamique de la colonne vertébrale, abord dorsal et dorsolatéral, 4 segments	CHOP
7A.72.15	Stabilisation dynamique de la colonne vertébrale, abord dorsal et dorsolatéral, 5 segments	CHOP
7A.72.16	Stabilisation dynamique de la colonne vertébrale, abord dorsal et dorsolatéral, 6 segments	CHOP
7A.72.17	Stabilisation dynamique de la colonne vertébrale, abord dorsal et dorsolatéral, 7 segments	CHOP
7A.72.18	Stabilisation dynamique de la colonne vertébrale, abord dorsal et dorsolatéral, 8 segments	CHOP
7A.72.1A	Stabilisation dynamique de la colonne vertébrale, abord dorsal et dorsolatéral, 9 segments	CHOP
7A.72.1B	Stabilisation dynamique de la colonne vertébrale, abord dorsal et dorsolatéral, 10 segments	CHOP
7A.72.1C	Stabilisation dynamique de la colonne vertébrale, abord dorsal et dorsolatéral, 11 segments	CHOP
7A.72.1D	Stabilisation dynamique de la colonne vertébrale, abord dorsal et dorsolatéral, 12 segments	CHOP
7A.72.1E	Stabilisation dynamique de la colonne vertébrale, abord dorsal et dorsolatéral, 13 segments	CHOP
7A.72.1F	Stabilisation dynamique de la colonne vertébrale, abord dorsal et dorsolatéral, 14 segments et plus	CHOP
7A.72.21	Stabilisation dynamique de la colonne vertébrale, abord ventral, 1 segment	CHOP
7A.72.22	Stabilisation dynamique de la colonne vertébrale, abord ventral, 2 segments	CHOP
7A.72.23	Stabilisation dynamique de la colonne vertébrale, abord ventral, 3 segments	CHOP
7A.72.24	Stabilisation dynamique de la colonne vertébrale, abord ventral, 4 segments	CHOP
7A.72.25	Stabilisation dynamique de la colonne vertébrale, abord ventral, 5 segments	CHOP
7A.72.26	Stabilisation dynamique de la colonne vertébrale, abord ventral, 6 segments	CHOP
7A.72.27	Stabilisation dynamique de la colonne vertébrale, abord ventral, 7 segments	CHOP
7A.72.28	Stabilisation dynamique de la colonne vertébrale, abord ventral, 8 segments	CHOP
7A.72.2A	Stabilisation dynamique de la colonne vertébrale, abord ventral, 9 segments	CHOP
7A.72.2B	Stabilisation dynamique de la colonne vertébrale, abord ventral, 10 segments	CHOP
7A.72.2C	Stabilisation dynamique de la colonne vertébrale, abord ventral, 11 segments	CHOP
7A.72.2D	Stabilisation dynamique de la colonne vertébrale, abord ventral, 12 segments	CHOP
7A.72.2E	Stabilisation dynamique de la colonne vertébrale, abord ventral, 13 segments	CHOP
7A.72.2F	Stabilisation dynamique de la colonne vertébrale, abord ventral, 14 segments et plus	CHOP
7A.74.11	Fusion de vertèbres pour correction de position, abord dorsal et dorsolatéral, 1 segment	CHOP



7A.74.12	Fusion de vertèbres pour correction de position, abord dorsal et dorsolatéral, 2 segments	CHOP
7A.74.13	Fusion de vertèbres pour correction de position, abord dorsal et dorsolatéral, 3 segments	CHOP
7A.74.14	Fusion de vertèbres pour correction de position, abord dorsal et dorsolatéral, 4 segments	CHOP
7A.74.15	Fusion de vertèbres pour correction de position, abord dorsal et dorsolatéral, 5 segments	CHOP
7A.74.16	Fusion de vertèbres pour correction de position, abord dorsal et dorsolatéral, 6 segments	CHOP
7A.74.17	Fusion de vertèbres pour correction de position, abord dorsal et dorsolatéral, 7 segments	CHOP
7A.74.18	Fusion de vertèbres pour correction de position, abord dorsal et dorsolatéral, 8 segments	CHOP
7A.74.1A	Fusion de vertèbres pour correction de position, abord dorsal et dorsolatéral, 9 segments	CHOP
7A.74.1B	Fusion de vertèbres pour correction de position, abord dorsal et dorsolatéral, 10 segments	CHOP
7A.74.1C	Fusion de vertèbres pour correction de position, abord dorsal et dorsolatéral, 11 segments	CHOP
7A.74.1D	Fusion de vertèbres pour correction de position, abord dorsal et dorsolatéral, 12 segments	CHOP
7A.74.1E	Fusion de vertèbres pour correction de position, abord dorsal et dorsolatéral, 13 segments	CHOP
7A.74.1F	Fusion de vertèbres pour correction de position, abord dorsal et dorsolatéral, 14 segments et plus	CHOP
7A.74.21	Fusion de vertèbres pour correction de position, abord ventral, 1 segment	CHOP
7A.74.22	Fusion de vertèbres pour correction de position, abord ventral, 2 segments	CHOP
7A.74.23	Fusion de vertèbres pour correction de position, abord ventral, 3 segments	CHOP
7A.74.24	Fusion de vertèbres pour correction de position, abord ventral, 4 segments	CHOP
7A.74.25	Fusion de vertèbres pour correction de position, abord ventral, 5 segments	CHOP
7A.74.26	Fusion de vertèbres pour correction de position, abord ventral, 6 segments	CHOP
7A.74.27	Fusion de vertèbres pour correction de position, abord ventral, 7 segments	CHOP
7A.74.28	Fusion de vertèbres pour correction de position, abord ventral, 8 segments	CHOP
7A.74.2A	Fusion de vertèbres pour correction de position, abord ventral, 9 segments	CHOP
7A.74.2B	Fusion de vertèbres pour correction de position, abord ventral, 10 segments	CHOP
7A.74.2C	Fusion de vertèbres pour correction de position, abord ventral, 11 segments	CHOP
7A.74.2D	Fusion de vertèbres pour correction de position, abord ventral, 12 segments	CHOP
7A.74.2E	Fusion de vertèbres pour correction de position, abord ventral, 13 segments	CHOP
7A.74.2F	Fusion de vertèbres pour correction de position, abord ventral, 14 segments et plus	CHOP

#### 10.4.41 C08.22\_3

##### C08.22\_3 : Arthrodèse sur membre supérieur

Code	Texte	Type
81.23	Arthrodèse de l'épaule	CHOP
81.24	Arthrodèse du coude	CHOP
81.99.51	Arthrorise et fixation temporaire d'une articulation, articulation glénohumérale	CHOP
81.99.54	Arthrorise et fixation temporaire d'une articulation, coude	CHOP

**10.4.42 C08.22\_4**
**C08.22\_4 : Arthrodèse du doigt et de la main**

Code	Texte	Type
81.25.09	Arthrodèse radio-carpienne, autre	CHOP
81.25.11	Arthrodèse radio-carpienne, complète	CHOP
81.25.21	Arthrodèse radio-carpienne, partielle	CHOP
81.26.09	Arthrodèse métacarpo-carpienne, autre	CHOP
81.26.11	Arthrodèse métacarpo-carpienne, arthrodèse intracarpienne	CHOP
81.27	Arthrodèse métacarpo-phalangienne	CHOP
81.28	Arthrodèse interphalangienne	CHOP
81.99.55	Arthrorise et fixation temporaire d'une articulation, poignet	CHOP

**10.4.43 C08.22\_5**
**C08.22\_5 : Arthrodèse de la hanche et de l'ASI**

Code	Texte	Type
81.21	Arthrodèse de la hanche	CHOP
81.29.10	Arthrodèse sacro-iliaque	CHOP
81.29.20	Arthrodèse de la symphyse	CHOP
81.99.56	Arthrorise et fixation temporaire d'une articulation, articulation sacro-iliaque	CHOP
81.99.57	Arthrorise et fixation temporaire d'une articulation, symphyse	CHOP
81.99.58	Arthrorise et fixation temporaire d'une articulation, hanche	CHOP

**10.4.44 C08.22\_6**
**C08.22\_6 : Arthrodèse du genou**

Code	Texte	Type
81.22	Arthrodèse du genou	CHOP
81.99.5A	Arthrorise et fixation temporaire d'une articulation, genou	CHOP
81.99.5B	Arthrorise et fixation temporaire d'une articulation, articulation tibio-péronière supérieure	CHOP

**10.4.45 C08.22\_7**
**C08.22\_7 : Arthrodèse de l'articulation tibio-astragalienne et sous-astragalienne**

Code	Texte	Type
81.11	Arthrodèse de la cheville	CHOP
81.12.00	Arthrodèse triple, SAP	CHOP
81.12.10	Arthrodèse talo-crurale [tibio-astragalienne/tibio-tarsienne] et sous-talaire [sous-astragalienne]	CHOP
81.12.11	Arthrodèse astragalo-calcanéo-cuboïdo-naviculaire [triple arthrodèse des articulations talo-crurale et sous-talaire et de l'articulation médiotarsienne (a. de Chopart)]	CHOP

81.12.12	Arthrodèse sous-talaire, deux articulations du tarse	CHOP
81.12.13	Arthrodèse sous-talaire, trois articulations du tarse	CHOP
81.12.99	Arthrodèse triple, autre	CHOP
81.13	Arthrodèse sous-astragalienn	CHOP
81.99.5C	Arthrorise et fixation temporaire d'une articulation, articulation talo-crurale	CHOP
81.99.5D	Arthrorise et fixation temporaire d'une articulation, articulation sous-talaire	CHOP

#### 10.4.46 C08.22\_8

##### C08.22\_8 : Arthrodèse du pied

Code	Texte	Type
81.14	Arthrodèse médiotarsienne	CHOP
81.15	Arthrodèse tarso-métatarsienne	CHOP
81.18	Arthrorise d'articulation sous-talaire	CHOP
81.99.5E	Arthrorise et fixation temporaire d'une articulation, pied et orteil, autre	CHOP

#### 10.4.47 C08.22\_9

##### C08.22\_9 : Arthrodèse des orteils et de l'articulation MTP

Code	Texte	Type
81.16	Arthrodèse métatarso-phalangienne	CHOP
81.17	Autre arthrodèse du pied	CHOP
81.99.5F	Arthrorise et fixation temporaire d'une articulation, articulation métatarso-phalangienne	CHOP
81.99.5G	Arthrorise et fixation temporaire d'une articulation, orteil	CHOP

#### 10.4.48 C08.23

##### C08.23 : Interv. chirurg. lors d'une d'infection/inflammation de l'os

Code	Texte	Type
77.00	Séquestrectomie, SAP	CHOP
77.01.00	Séquestrectomie, clavicule, omoplate, côtes et sternum, SAP	CHOP
77.01.10	Séquestrectomie, clavicule et omoplate, sans insertion de réservoir médicamenteux	CHOP
77.01.11	Séquestrectomie, clavicule et omoplate, avec insertion de réservoir médicamenteux	CHOP
77.01.20	Séquestrectomie, côtes et sternum, sans insertion de réservoir médicamenteux	CHOP
77.01.21	Séquestrectomie, côtes et sternum, avec insertion de réservoir médicamenteux	CHOP
77.01.99	Séquestrectomie, clavicule, omoplate, côtes et sternum, autre	CHOP
77.02.00	Séquestrectomie, humérus, SAP	CHOP
77.02.10	Séquestrectomie, humérus, sans insertion de réservoir médicamenteux	CHOP
77.02.11	Séquestrectomie, humérus, avec insertion de réservoir médicamenteux	CHOP
77.02.99	Séquestrectomie, humérus, autre	CHOP
77.03.00	Séquestrectomie, radius et cubitus, SAP	CHOP
77.03.10	Séquestrectomie, radius et cubitus, sans insertion de réservoir médicamenteux	CHOP
77.03.11	Séquestrectomie, radius et cubitus, avec insertion de réservoir médicamenteux	CHOP
77.03.99	Séquestrectomie, radius et cubitus, autre	CHOP

77.04.00	Séquestrectomie, os du carpe et du métacarpe, SAP	CHOP
77.04.10	Séquestrectomie, os du carpe et du métacarpe, sans insertion de réservoir médicamenteux	CHOP
77.04.11	Séquestrectomie, os du carpe et du métacarpe, avec insertion de réservoir médicamenteux	CHOP
77.04.99	Séquestrectomie, os du carpe et du métacarpe, autre	CHOP
77.05.00	Séquestrectomie, fémur, SAP	CHOP
77.05.10	Séquestrectomie, fémur, sans insertion de réservoir médicamenteux	CHOP
77.05.11	Séquestrectomie, fémur, avec insertion de réservoir médicamenteux	CHOP
77.05.99	Séquestrectomie, fémur, autre	CHOP
77.06.00	Séquestrectomie, rotule, SAP	CHOP
77.06.10	Séquestrectomie, rotule, sans insertion de réservoir médicamenteux	CHOP
77.06.11	Séquestrectomie, rotule, avec insertion de réservoir médicamenteux	CHOP
77.06.99	Séquestrectomie, rotule, autre	CHOP
77.07.00	Séquestrectomie, tibia et péroné, SAP	CHOP
77.07.10	Séquestrectomie, tibia et péroné, sans insertion de réservoir médicamenteux	CHOP
77.07.11	Séquestrectomie, tibia et péroné, avec insertion de réservoir médicamenteux	CHOP
77.07.99	Séquestrectomie, tibia et péroné, autre	CHOP
77.08.00	Séquestrectomie, os du tarse et du métatarse, SAP	CHOP
77.08.10	Séquestrectomie, os du tarse et du métatarse, sans insertion de réservoir médicamenteux	CHOP
77.08.11	Séquestrectomie, os du tarse et du métatarse, avec insertion de réservoir médicamenteux	CHOP
77.08.99	Séquestrectomie, os du tarse et du métatarse, autre	CHOP
77.09.00	Séquestrectomie, autre site spécifié, sauf os de la face, SAP	CHOP
77.09.10	Séquestrectomie, phalanges de la main, sans insertion de réservoir médicamenteux	CHOP
77.09.11	Séquestrectomie, phalanges de la main, avec insertion de réservoir médicamenteux	CHOP
77.09.30	Séquestrectomie, os pelvien, sans insertion de réservoir médicamenteux	CHOP
77.09.31	Séquestrectomie, os pelvien, avec insertion de réservoir médicamenteux	CHOP
77.09.40	Séquestrectomie, phalanges du pied, sans insertion de réservoir médicamenteux	CHOP
77.09.41	Séquestrectomie, phalanges du pied, avec insertion de réservoir médicamenteux	CHOP
77.09.90	Séquestrectomie, autres os non spécifiés, sans insertion de réservoir médicamenteux	CHOP
77.09.91	Séquestrectomie, autres os non spécifiés, avec insertion de réservoir médicamenteux	CHOP
77.09.99	Séquestrectomie, autre site spécifié, sauf os de la face, autre	CHOP
77.61.20	Débridement, clavicule et omoplate	CHOP
77.62.20	Débridement, humérus	CHOP
77.63.20	Débridement, radius et cubitus	CHOP
77.64.20	Débridement, os du carpe et du métacarpe	CHOP
77.65.20	Débridement, fémur	CHOP
77.66.20	Débridement, rotule	CHOP
77.67.20	Débridement, tibia	CHOP
77.67.21	Débridement, péroné	CHOP
77.68.20	Débridement, os du tarse	CHOP
77.68.21	Débridement, os du métatarse	CHOP
77.69.20	Débridement de phalanges de la main	CHOP
77.69.22	Débridement, os du bassin	CHOP
77.69.23	Débridement de phalanges du pied	CHOP
7A.21	Débridement de la colonne vertébrale	CHOP
7A.22	Séquestrectomie, colonne vertébrale	CHOP
80.81.10	Débridement de l'articulation glénohumérale	CHOP

80.81.20	Débridement de l'articulation acromio-claviculaire	CHOP
80.82.11	Débridement de l'articulation du coude	CHOP
80.83.11	Débridement de l'articulation du poignet	CHOP
80.84.10	Débridement d'articulations du carpe	CHOP
80.84.20	Débridement d'autres articulations de main et de doigt	CHOP
80.85.11	Débridement de l'articulation coxo-fémorale	CHOP
80.86.11	Débridement de l'articulation du genou	CHOP
80.87.11	Débridement de l'articulation talo-crurale	CHOP
80.87.21	Débridement de l'articulation sous-talaire	CHOP
80.88.20	Débridement de l'articulation métatarso-phalangienne	CHOP
80.88.30	Débridement d'articulation d'orteil	CHOP
80.88.40	Autre débridement d'autre articulation de pied	CHOP
80.89.11	Débridement de l'articulation sternoclaviculaire	CHOP
80.89.21	Débridement de l'articulation sacro-iliaque	CHOP
80.89.30	Débridement de la symphyse	CHOP
80.89.41	Débridement de lésion articulaire d'autre site spécifié	CHOP

#### 10.4.49 C08.25

##### C08.25 : Arthroscopies (sauf genou)

Code	Texte	Type
80.12.11	Arthrotomie arthroscopique du coude, ablation de souris articulaire	CHOP
80.15.10	Arthrotomie arthroscopique de la hanche, lavage articulaire avec drainage	CHOP
80.15.11	Arthrotomie arthroscopique de la hanche, ablation de souris articulaire	CHOP
80.17.11	Arthrotomie arthroscopique de l'articulation talo-crurale, ablation de souris articulaire	CHOP
80.17.31	Arthrotomie arthroscopique de l'articulation sous-talaire, ablation de souris articulaire	CHOP
80.20	Arthroscopie, site non spécifié	CHOP
80.21	Arthroscopie, ceinture scapulaire et épaule	CHOP
80.22	Arthroscopie, coude	CHOP
80.25	Arthroscopie, hanche	CHOP
80.27	Arthroscopie, cheville	CHOP
80.29.10	Arthroscopie diagnostique de l'articulation temporo-mandibulaire	CHOP
80.31.20	Biopsie articulaire de l'épaule sous arthroscopie	CHOP
80.32.20	Biopsie articulaire du coude sous arthroscopie	CHOP
80.35.20	Biopsie articulaire de la hanche sous arthroscopie	CHOP
80.72.10	Synovectomie arthroscopique du coude	CHOP
80.75.10	Synovectomie arthroscopique de la hanche	CHOP
80.76.11	Synovectomie arthroscopique de l'articulation tibio-péronière supérieure	CHOP
80.77.10	Synovectomie arthroscopique de l'articulation talo-crurale	CHOP
80.77.11	Synovectomie arthroscopique de l'articulation sous-talaire	CHOP
80.82.10	Excision ou destruction locale de lésion articulaire du coude sous arthroscopie	CHOP
80.85.10	Excision ou destruction locale de lésion articulaire de la hanche sous arthroscopie	CHOP
80.87.10	Excision ou destruction locale de lésion de l'articulation talo-crurale sous arthroscopie	CHOP
80.87.20	Excision ou destruction locale de lésion articulaire de l'articulation sous-talaire sous arthroscopie	CHOP

80.90.10	Excision articulaire sous arthroscopie	CHOP
80.91.10	Excision arthroscopique, articulation glénohumérale	CHOP
80.92.10	Excision arthroscopique, coude	CHOP
80.95.10	Excision arthroscopique, hanche	CHOP
80.97.20	Excision arthroscopique, articulation sous-talaire	CHOP
81.49.10	Refixation d'un fragment ostéochondral sous arthroscopie, articulation talo-crurale	CHOP
81.49.12	Refixation d'un fragment ostéochondral sous arthroscopie, articulation sous-talaire	CHOP
81.49.14	Plastie d'os spongieux sous-chondral sous arthroscopie, articulation talo-crurale	CHOP
81.49.16	Plastie d'os spongieux sous-chondral sous arthroscopie, articulation sous-talaire	CHOP
81.49.22	Lissage arthroscopique du cartilage de l'articulation talo-crurale	CHOP
81.49.24	Lissage arthroscopique du cartilage de l'articulation sous-talaire	CHOP
81.49.26	Incision de l'os sous-chondral sous arthroscopie, articulation talo-crurale	CHOP
81.49.28	Incision de l'os sous-chondral de l'articulation sous-talaire sous arthroscopie, articulation sous-talaire	CHOP
81.49.30	Incision de l'os sous-chondral avec insertion d'implant acellulaire sous arthroscopie, articulation talo-crurale	CHOP
81.49.31	Incision de l'os sous-chondral avec insertion d'implant acellulaire sous arthroscopie, articulation sous-talaire	CHOP
81.82.00	Réparation et refixation de l'appareil capsulo-ligamentaire de l'épaule, SAP	CHOP
81.82.09	Réparation et refixation de l'appareil capsulo-ligamentaire de l'épaule, autre	CHOP
81.82.31	Refixation du bourrelet glénoïdien, par arthroscopie	CHOP
81.82.32	Élargissement de l'espace sous-acromial, par arthroscopie	CHOP
81.82.33	Capsulorrhaphie avec fixation dans la cavité glénoïde, par arthroscopie	CHOP
81.82.34	Implantation implant ballonnet comme espaceur à l'épaule, par arthroscopie	CHOP
81.82.35	Réparation de la coiffe des rotateurs, par arthroscopie	CHOP
81.82.46	Réparation de la coiffe des rotateurs, transfert du tendon du grand dorsal	CHOP
81.82.47	Réparation de la coiffe des rotateurs, transfert du tendon du grand pectoral	CHOP
81.83.10	Refixation d'un fragment ostéochondral sous arthroscopie, articulation glénohumérale	CHOP
81.83.14	Plastie d'os spongieux sous-chondral sous arthroscopie, articulation glénohumérale	CHOP
81.83.22	Lissage arthroscopique du cartilage, articulation glénohumérale	CHOP
81.83.26	Incision de l'os sous-chondral sous arthroscopie, articulation glénohumérale	CHOP
81.83.30	Incision de l'os sous-chondral avec insertion d'implant acellulaire sous arthroscopie, articulation glénohumérale	CHOP
81.85.10	Refixation d'un fragment ostéochondral sous arthroscopie, coude	CHOP
81.85.12	Plastie d'os spongieux sous-chondral sous arthroscopie, coude	CHOP
81.85.18	Incision de l'os sous-chondral sous arthroscopie, coude	CHOP
81.85.20	Incision de l'os sous-chondral avec insertion d'implant acellulaire sous arthroscopie, coude	CHOP
81.99.11	Révision arthroscopique d'articulation, articulation glénohumérale	CHOP
81.99.14	Révision arthroscopique d'articulation, coude	CHOP
81.99.18	Révision arthroscopique d'articulation, hanche	CHOP
81.99.1C	Révision arthroscopique d'articulation, articulation talo-crurale	CHOP
81.99.1D	Révision arthroscopique d'articulation, articulation sous-talaire	CHOP
81.99.80	Autres opérations arthroscopiques d'articulations, SAP	CHOP
81.99.82	Autre opération arthroscopique d'articulation, genou	CHOP
81.99.83	Autre opération arthroscopique d'articulation, articulation talo-crurale	CHOP
81.99.89	Autre opération arthroscopique d'articulation, autre	CHOP
81.9A.11	Grefe de cartilage et implantation de tissu cultivé in vitro, articulation glénohumérale, par arthroscopie	CHOP

81.9A.12	Grefte de cartilage et implantation de tissu cultivé in vitro, articulation acromio-claviculaire, par arthroscopie	CHOP
81.9A.13	Grefte de cartilage et implantation de tissu cultivé in vitro, articulation sternoclaviculaire, par arthroscopie	CHOP
81.9A.14	Grefte de cartilage et implantation de tissu cultivé in vitro, coude, par arthroscopie	CHOP
81.9A.16	Grefte de cartilage et implantation de tissu cultivé in vitro, poignet, par arthroscopie	CHOP
81.9A.1A	Grefte de cartilage et implantation de tissu cultivé in vitro, articulation sacro-iliaque, par arthroscopie	CHOP
81.9A.1B	Grefte de cartilage et implantation de tissu cultivé in vitro, hanche, par arthroscopie	CHOP
81.9A.1E	Grefte de cartilage et implantation de tissu cultivé in vitro, articulation talo-crurale, par arthroscopie	CHOP
81.9A.1F	Grefte de cartilage et implantation de tissu cultivé in vitro, articulation sous-talaire, par arthroscopie	CHOP
81.9A.1G	Grefte de cartilage et implantation de tissu cultivé in vitro dans l'articulation, autres articulations tarsiennes et tarsométatarsiennes, par arthroscopie	CHOP
81.9A.1H	Grefte de cartilage et implantation de tissu cultivé in vitro, articulation métatarso-phalangienne, par arthroscopie	CHOP
81.9A.1I	Grefte de cartilage et implantation de tissu cultivé in vitro, articulation d'orteil, par arthroscopie	CHOP
81.9A.1J	Grefte de cartilage et implantation de tissu cultivé in vitro, autres articulations, par arthroscopie	CHOP
81.9A.31	Transplantation de chondrocytes autologues sur matrice, articulation glénohumérale, par arthroscopie	CHOP
81.9A.32	Transplantation de chondrocytes autologues sur matrice, articulation acromio-claviculaire, par arthroscopie	CHOP
81.9A.33	Transplantation de chondrocytes autologues sur matrice, articulation sternoclaviculaire, par arthroscopie	CHOP
81.9A.34	Transplantation de chondrocytes autologues sur matrice, coude, par arthroscopie	CHOP
81.9A.36	Transplantation de chondrocytes autologues sur matrice, poignet, par arthroscopie	CHOP
81.9A.3A	Transplantation de chondrocytes autologues sur matrice, articulation sacro-iliaque, par arthroscopie	CHOP
81.9A.3B	Transplantation de chondrocytes autologues sur matrice, hanche, par arthroscopie	CHOP
81.9A.3E	Transplantation de chondrocytes autologues sur matrice, articulation talo-crurale, par arthroscopie	CHOP
81.9A.3F	Transplantation de chondrocytes autologues sur matrice, articulation sous-talaire, par arthroscopie	CHOP
81.9A.3G	Transplantation de chondrocytes autologues sur matrice, autres articulations tarsiennes et tarsométatarsiennes, par arthroscopie	CHOP
81.9A.3H	Transplantation de chondrocytes autologues sur matrice, articulation métatarso-phalangienne, par arthroscopie	CHOP
81.9A.3I	Transplantation de chondrocytes autologues sur matrice, articulation d'orteil, par arthroscopie	CHOP
81.9A.3J	Transplantation de chondrocytes autologues sur matrice, autres articulations, par arthroscopie	CHOP
81.9A.5J	Grefte de cartilage par transfert ostéo-articulaire [système OATS], plastie en mosaïque, autres articulations, par arthroscopie	CHOP

#### 10.4.50 C08.25\_1

#### C08.25\_1 : Épiphysiodèses



Code	Texte	Type
78.21.10	Épiphyiodèse temporaire, clavicule et omoplate	CHOP
78.21.11	Épiphyiodèse permanente, clavicule et omoplate	CHOP
78.22.10	Épiphyiodèse temporaire, humérus	CHOP
78.22.11	Épiphyiodèse permanente, humérus	CHOP
78.23.10	Épiphyiodèse temporaire, radius et cubitus	CHOP
78.23.11	Épiphyiodèse permanente, radius et cubitus	CHOP
78.24.10	Épiphyiodèse temporaire, os du carpe et du métacarpe	CHOP
78.24.11	Épiphyiodèse permanente, os du carpe et du métacarpe	CHOP
78.25.10	Épiphyiodèse temporaire, col fémoral	CHOP
78.25.11	Épiphyiodèse permanente, col fémoral	CHOP
78.25.20	Épiphyiodèse temporaire d'autres parties du fémur	CHOP
78.25.21	Épiphyiodèse permanente d'autres parties du fémur	CHOP
78.27.10	Épiphyiodèse temporaire, tibia	CHOP
78.27.11	Épiphyiodèse permanente, tibia	CHOP
78.27.20	Épiphyiodèse temporaire, péroné	CHOP
78.27.21	Épiphyiodèse permanente, péroné	CHOP
78.28.10	Épiphyiodèse temporaire, os du tarse et du métatarse	CHOP
78.28.11	Épiphyiodèse permanente, os du tarse et du métatarse	CHOP
78.29.10	Épiphyiodèse temporaire, phalanges de la main	CHOP
78.29.11	Épiphyiodèse permanente, phalanges de la main	CHOP
78.29.30	Épiphyiodèse temporaire, os du bassin	CHOP
78.29.31	Épiphyiodèse permanente, os du bassin	CHOP
78.29.40	Épiphyiodèse temporaire, phalanges du pied	CHOP
78.29.41	Épiphyiodèse permanente, phalanges du pied	CHOP
78.29.90	Épiphyiodèse temporaire d'autre os spécifié, sauf os de la face	CHOP
78.29.91	Épiphyiodèse permanente d'autre os spécifié, sauf os de la face	CHOP

#### 10.4.51 C08.25\_2

##### C08.25\_2 : Arthroscopie de la hanche

Code	Texte	Type
80.15.10	Arthrotomie arthroscopique de la hanche, lavage articulaire avec drainage	CHOP
80.15.11	Arthrotomie arthroscopique de la hanche, ablation de souris articulaire	CHOP
80.15.12	Arthrotomie arthroscopique de la hanche, insertion ou enlèvement de réservoir médicamenteux	CHOP
80.25	Arthroscopie, hanche	CHOP
80.35.20	Biopsie articulaire de la hanche sous arthroscopie	CHOP
80.75.10	Synovectomie arthroscopique de la hanche	CHOP
80.85.10	Excision ou destruction locale de lésion articulaire de la hanche sous arthroscopie	CHOP
80.85.21	Taillage, ostéochondroplastie du col du fémur, par arthroscopie	CHOP
80.95.10	Excision arthroscopique, hanche	CHOP
81.40.10	Refixation d'un fragment ostéochondral sous arthroscopie, hanche	CHOP
81.40.12	Plastie d'os spongieux sous-chondral sous arthroscopie, hanche	CHOP
81.40.16	Lissage arthroscopique du cartilage, hanche	CHOP



81.40.18	Incision de l'os sous-chondral sous arthroscopie, hanche	CHOP
81.40.20	Incision de l'os sous-chondral avec insertion d'implant acellulaire sous arthroscopie, hanche	CHOP
81.40.35	Réparation du labrum acétabulaire, par arthroscopie	CHOP
81.99.18	Révision arthroscopique d'articulation, hanche	CHOP
81.99.38	Opération arthroscopique de cartilage articulaire, hanche	CHOP
81.9A.1B	Grefe de cartilage et implantation de tissu cultivé in vitro, hanche, par arthroscopie	CHOP
81.9A.3B	Transplantation de chondrocytes autologues sur matrice, hanche, par arthroscopie	CHOP

#### 10.4.52 C08.25\_3

##### C08.25\_3 : Arthroscopie de l'articulation temporo-mandibulaire

Code	Texte	Type
80.29.10	Arthroscopie diagnostique de l'articulation temporo-mandibulaire	CHOP

#### 10.4.53 C08.25\_4

##### C08.25\_4 : Arthroscopie de l'épaule

Code	Texte	Type
80.11.10	Arthrotomie arthroscopique de l'articulation glénohumérale, lavage articulaire avec drainage	CHOP
80.11.11	Arthrotomie arthroscopique de l'articulation glénohumérale, ablation de souris articulaire	CHOP
80.11.20	Arthrotomie arthroscopique de l'articulation acromio-claviculaire, lavage articulaire avec drainage	CHOP
80.11.21	Arthrotomie arthroscopique de l'articulation acromio-claviculaire, ablation de souris articulaire	CHOP
80.21	Arthroscopie, ceinture scapulaire et épaule	CHOP
80.31.20	Biopsie articulaire de l'épaule sous arthroscopie	CHOP
80.81.10	Débridement de l'articulation glénohumérale	CHOP
80.91.10	Excision arthroscopique, articulation glénohumérale	CHOP
80.91.20	Excision arthroscopique, articulation acromio-claviculaire	CHOP
81.82.00	Réparation et refixation de l'appareil capsulo-ligamentaire de l'épaule, SAP	CHOP
81.82.09	Réparation et refixation de l'appareil capsulo-ligamentaire de l'épaule, autre	CHOP
81.82.31	Refixation du bourrelet glénoïdien, par arthroscopie	CHOP
81.82.32	Élargissement de l'espace sous-acromial, par arthroscopie	CHOP
81.82.33	Capsulorrhaphie avec fixation dans la cavité glénoïde, par arthroscopie	CHOP
81.82.34	Implantation implant ballonnet comme espaceur à l'épaule, par arthroscopie	CHOP
81.82.35	Réparation de la coiffe des rotateurs, par arthroscopie	CHOP
81.82.46	Réparation de la coiffe des rotateurs, transfert du tendon du grand dorsal	CHOP
81.82.47	Réparation de la coiffe des rotateurs, transfert du tendon du grand pectoral	CHOP
81.83.10	Refixation d'un fragment ostéochondral sous arthroscopie, articulation glénohumérale	CHOP
81.83.12	Refixation d'un fragment ostéochondral sous arthroscopie, articulation acromio-claviculaire	CHOP
81.83.14	Plastie d'os spongieux sous-chondral sous arthroscopie, articulation glénohumérale	CHOP

81.83.16	Plastie d'os spongieux sous-chondral sous arthroscopie, articulation acromio-claviculaire	CHOP
81.83.22	Lissage arthroscopique du cartilage, articulation glénohumérale	CHOP
81.83.24	Lissage arthroscopique du cartilage, articulation acromio-claviculaire	CHOP
81.83.26	Incision de l'os sous-chondral sous arthroscopie, articulation glénohumérale	CHOP
81.83.28	Incision de l'os sous-chondral sous arthroscopie, articulation acromio-claviculaire	CHOP
81.83.30	Incision de l'os sous-chondral avec insertion d'implant acellulaire sous arthroscopie, articulation glénohumérale	CHOP
81.83.31	Incision de l'os sous-chondral avec insertion d'implant acellulaire sous arthroscopie, articulation acromio-claviculaire	CHOP
81.83.51	Stabilisation de l'articulation acromio-claviculaire par procédé de fixation, sous contrôle arthroscopique	CHOP
81.99.11	Révision arthroscopique d'articulation, articulation glénohumérale	CHOP
81.99.31	Opération arthroscopique de cartilage articulaire, articulation glénohumérale	CHOP
81.9A.11	Greffe de cartilage et implantation de tissu cultivé in vitro, articulation glénohumérale, par arthroscopie	CHOP
81.9A.31	Transplantation de chondrocytes autologues sur matrice, articulation glénohumérale, par arthroscopie	CHOP

#### 10.4.54 C08.25\_5

##### C08.25\_5 : Arthroscopie du coude

Code	Texte	Type
80.12.10	Arthrotomie arthroscopique du coude, lavage articulaire avec drainage	CHOP
80.12.11	Arthrotomie arthroscopique du coude, ablation de souris articulaire	CHOP
80.12.12	Arthrotomie arthroscopique du coude, insertion ou enlèvement de réservoir médicamenteux	CHOP
80.22	Arthroscopie, coude	CHOP
80.32.20	Biopsie articulaire du coude sous arthroscopie	CHOP
80.72.10	Synovectomie arthroscopique du coude	CHOP
80.82.10	Excision ou destruction locale de lésion articulaire du coude sous arthroscopie	CHOP
80.92.10	Excision arthroscopique, coude	CHOP
81.85.10	Refixation d'un fragment ostéo-chondral sous arthroscopie, coude	CHOP
81.85.12	Plastie d'os spongieux sous-chondral sous arthroscopie, coude	CHOP
81.85.18	Incision de l'os sous-chondral sous arthroscopie, coude	CHOP
81.85.20	Incision de l'os sous-chondral avec insertion d'implant acellulaire sous arthroscopie, coude	CHOP
81.99.14	Révision arthroscopique d'articulation, coude	CHOP
81.99.34	Opération arthroscopique de cartilage articulaire, coude	CHOP
81.9A.14	Greffe de cartilage et implantation de tissu cultivé in vitro, coude, par arthroscopie	CHOP
81.9A.34	Transplantation de chondrocytes autologues sur matrice, coude, par arthroscopie	CHOP

#### 10.4.55 C08.26\_1

##### C08.26\_1 : Arthroscopie du genou avec traitement du ligament croisé ou du ménisque et autres interventions complexes

Code	Texte	Type
79.16.39	Réduction fermée d'autre fracture du tibia, avec autre fixation interne (p. ex. vis, plaque, fil)	CHOP
81.42	Réparation de l'articulation du genou, cinq interventions en un temps [five-in-one]	CHOP
81.43	Réparation de la triade malheureuse du genou	CHOP
81.44.10	Stabilisation de la rotule, incision du rétinacle latéral	CHOP
81.45.00	Autre réparation des ligaments croisés, SAP	CHOP
81.45.10	Réparation du ligament croisé antérieur avec tendon rotulien autogène sous arthroscopie	CHOP
81.45.11	Réparation du ligament croisé postérieur avec tendon rotulien autogène sous arthroscopie	CHOP
81.45.12	Réparation du ligament croisé antérieur avec tendon semi-tendineux et/ou gracilis sous arthroscopie	CHOP
81.45.13	Réparation du ligament croisé postérieur avec tendon semi-tendineux et/ou gracilis sous arthroscopie	CHOP
81.45.14	Réparation du ligament croisé antérieur avec remplacement alloplastique et renforcement alloplastique du ligament, par arthroscopie	CHOP
81.45.19	Autre réparation des ligaments croisés sous arthroscopie	CHOP
81.47.11	Refixation d'un fragment ostéocondral sous arthroscopie, genou	CHOP
81.47.13	Plastie d'os spongieux sous-chondral sous arthroscopie, genou	CHOP
81.47.15	Refixation arthroscopique du ménisque, genou	CHOP
81.47.16	Grefe de ménisque, genou	CHOP
81.95.10	Suture du ligament croisé antérieur, sous arthroscopie	CHOP
81.95.12	Suture du ligament croisé postérieur, sous arthroscopie	CHOP
81.95.14	Suture arthroscopique de l'appareil capsulo-ligamentaire interne avec implication méniscale	CHOP
81.95.16	Suture de l'appareil capsulo-ligamentaire externe, sous arthroscopie	CHOP
81.95.1A	Suture de l'appareil capsulo-ligamentaire dorsal, sous arthroscopie	CHOP

#### 10.4.56 C08.26\_10

##### C08.26\_10 :

Code	Texte	Type
80.16.10	Arthrotomie arthroscopique du genou, lavage articulaire avec drainage	CHOP
80.16.11	Arthrotomie arthroscopique du genou, ablation de souris articulaire	CHOP
80.16.12	Arthrotomie arthroscopique du genou, insertion ou enlèvement de réservoir médicamenteux	CHOP
80.26	Arthroscopie, genou	CHOP
80.6X.00	Ménisectomie du genou, SAP	CHOP
80.6X.10	Ménisectomie du genou, sous arthroscopie, partielle	CHOP
80.6X.11	Ménisectomie du genou, sous arthroscopie, totale	CHOP
80.6X.99	Ménisectomie du genou, autre	CHOP
80.76.10	Synovectomie arthroscopique du genou	CHOP
80.86.10	Excision ou destruction locale de lésion articulaire du genou sous arthroscopie	CHOP
80.86.13	Excision de kyste méniscal de l'articulation du genou	CHOP
80.96.10	Excision arthroscopique, genou	CHOP
81.42	Réparation de l'articulation du genou, cinq interventions en un temps [five-in-one]	CHOP
81.43	Réparation de la triade malheureuse du genou	CHOP

81.45.10	Réparation du ligament croisé antérieur avec tendon rotulien autogène sous arthroscopie	CHOP
81.45.11	Réparation du ligament croisé postérieur avec tendon rotulien autogène sous arthroscopie	CHOP
81.45.12	Réparation du ligament croisé antérieur avec tendon semi-tendineux et/ou gracilis sous arthroscopie	CHOP
81.45.13	Réparation du ligament croisé postérieur avec tendon semi-tendineux et/ou gracilis sous arthroscopie	CHOP
81.45.14	Réparation du ligament croisé antérieur avec remplacement alloplastique et renforcement alloplastique du ligament, par arthroscopie	CHOP
81.45.19	Autre réparation des ligaments croisés sous arthroscopie	CHOP
81.47.11	Refixation d'un fragment ostéochondral sous arthroscopie, genou	CHOP
81.47.13	Plastie d'os spongieux sous-chondral sous arthroscopie, genou	CHOP
81.47.15	Refixation arthroscopique du ménisque, genou	CHOP
81.47.20	Refixation osseuse arthroscopique de ligament croisé, genou	CHOP
81.47.22	Lissage arthroscopique du cartilage, genou	CHOP
81.47.24	Incision de l'os sous-chondral sous arthroscopie, genou	CHOP
81.47.25	Incision de l'os sous-chondral avec insertion d'implant acellulaire sous arthroscopie, genou	CHOP
81.47.26	Implantation dans le genou d'un substitut de cartilage métallique spécifiquement adapté au patient	CHOP
81.47.2A	Implantation dans le genou d'un substitut de cartilage métallique non spécifiquement adapté au patient	CHOP
81.47.90	Autre réparation arthroscopique du genou	CHOP
81.95.10	Suture du ligament croisé antérieur, sous arthroscopie	CHOP
81.95.12	Suture du ligament croisé postérieur, sous arthroscopie	CHOP
81.95.14	Suture arthroscopique de l'appareil capsulo-ligamentaire interne avec implication méniscale	CHOP
81.95.16	Suture de l'appareil capsulo-ligamentaire externe, sous arthroscopie	CHOP
81.95.1A	Suture de l'appareil capsulo-ligamentaire dorsal, sous arthroscopie	CHOP
81.96.41	Autre réparation d'articulation, articulation tibio-péronière supérieure, refixation d'un fragment ostéochondral sous arthroscopie	CHOP
81.96.43	Autre réparation d'articulation, articulation tibio-péronière supérieure, plastie d'os spongieux sous-chondral sous arthroscopie	CHOP
81.96.47	Autre réparation d'articulation, articulation tibio-péronière supérieure, lissage arthroscopique du cartilage	CHOP
81.96.4A	Autre réparation d'articulation, articulation tibio-péronière supérieure, incision de l'os sous-chondral sous arthroscopie	CHOP
81.96.4C	Autre réparation d'articulation, articulation tibio-péronière supérieure, incision de l'os sous-chondral avec insertion d'implant acellulaire sous arthroscopie	CHOP
81.99.1A	Révision arthroscopique d'articulation, genou	CHOP
81.99.1B	Révision arthroscopique d'articulation, articulation tibio-péronière supérieure	CHOP
81.99.3A	Opération arthroscopique de cartilage articulaire et de ménisque, genou	CHOP
81.99.3B	Opération arthroscopique de cartilage articulaire, articulation tibio-péronière supérieure	CHOP
81.99.82	Autre opération arthroscopique d'articulation, genou	CHOP
81.9A.1C	Greffe de cartilage et implantation de tissu cultivé in vitro, articulation du genou, par arthroscopie	CHOP
81.9A.1D	Greffe de cartilage et implantation de tissu cultivé in vitro, articulation tibio-péronière supérieure, par arthroscopie	CHOP

81.9A.3C	Transplantation de chondrocytes autologues sur matrice, articulation du genou, par arthroscopie	CHOP
81.9A.3D	Transplantation de chondrocytes autologues sur matrice, articulation tibio-péronière supérieure, par arthroscopie	CHOP
81.9A.5C	Grefte de cartilage par transfert ostéo-articulaire [système OATS], plastie en mosaïque, articulation du genou, par arthroscopie	CHOP

#### 10.4.57 C08.26\_11

##### C08.26\_11 :

Code	Texte	Type
78.69.71	Ablation arthroscopique de matériel d'ostéosynthèse	CHOP
79.16.39	Réduction fermée d'autre fracture du tibia, avec autre fixation interne (p. ex. vis, plaque, fil)	CHOP
80.46.10	Section de capsule articulaire, de ligament ou de cartilage, articulation du genou	CHOP
80.86.12	Excision de kyste de l'articulation du genou	CHOP
80.86.13	Excision de kyste méniscal de l'articulation du genou	CHOP
83.39.14	Excision de lésion de tendon, membre inférieur	CHOP
83.5X.16	Bursectomie, membre inférieur	CHOP

#### 10.4.58 C08.26\_2

##### C08.26\_2 : Kyste articulaire, microfracturation, lavage-drainage et AMO lors d'une arthroscopie du genou

Code	Texte	Type
78.65.02	Ablation de matériel implanté dans le fémur (col / proximal / distal, sauf diaphyse): clou médullaire avec composante articulaire, clou de verrouillage, vis de transfixation	CHOP
78.65.08	Ablation de matériel implanté dans le fémur, autre matériel d'ostéosynthèse	CHOP
78.66.00	Ablation de matériel implanté dans l'os, rotule, SAP	CHOP
78.66.01	Ablation de matériel implanté dans la rotule: fil (intramédullaire), vis, cerclage-haubanage, fixateur externe, agrafes (de Blount)	CHOP
78.66.05	Ablation de matériel implanté dans l'os, rotule, Enlèvement d'implant de remplacement (partiel) osseux, rotule	CHOP
78.66.08	Ablation de matériel implanté dans la rotule: autre matériel d'ostéosynthèse	CHOP
78.66.99	Ablation de matériel implanté dans l'os, rotule, autre	CHOP
78.67.00	Ablation de matériel implanté dans l'os, tibia et péroné, SAP	CHOP
78.67.01	Ablation de matériel implanté dans le tibia et le péroné: fil (intramédullaire), vis, cerclage-haubanage, fixateur externe, fixateur circulaire, agrafes (de Blount)	CHOP
78.67.05	Ablation de matériel implanté dans l'os, tibia et péroné, Enlèvement d'implant de remplacement (partiel) osseux, tibia et péroné	CHOP
78.67.11	Ablation de matériel implanté dans le tibia: plaque (à stabilité angulaire), plaque angulaire/condylienne	CHOP
78.67.12	Ablation de matériel implanté dans le tibia: clou médullaire, clou de verrouillage, vis de transfixation	CHOP
78.67.13	Ablation de matériel implanté dans le tibia: vis de compression dynamique	CHOP
78.67.28	Ablation de matériel implanté dans le tibia et le péroné: autre matériel d'ostéosynthèse	CHOP

78.67.99	Ablation de matériel implanté dans l'os, tibia et péroné, autre	CHOP
78.69.71	Ablation arthroscopique de matériel d'ostéosynthèse	CHOP
80.16.10	Arthrotomie arthroscopique du genou, lavage articulaire avec drainage	CHOP
80.86.12	Excision de kyste de l'articulation du genou	CHOP
81.47.24	Incision de l'os sous-chondral sous arthroscopie, genou	CHOP
83.39.14	Excision de lésion de tendon, membre inférieur	CHOP
83.5X.16	Bursectomie, membre inférieur	CHOP

#### 10.4.59 C08.30\_1

##### C08.30\_1 : Traitement de fracture/luxation de la clavicule/l'omoplate

Code	Texte	Type
78.11.00	Application de fixateur externe, clavicule, omoplate, côtes et sternum (inclus réduction de fracture), SAP	CHOP
78.11.11	Réduction ouverte de fracture, clavicule et omoplate, stabilisée par fixateur externe	CHOP
78.11.12	Réduction ouverte de fracture multifragmentaire, clavicule et omoplate, stabilisée par fixateur externe	CHOP
78.11.99	Application de fixateur externe, clavicule, omoplate, côtes et sternum (inclus réduction de fracture), autre	CHOP
79.29.10	Réduction ouverte de fracture simple d'omoplate et de clavicule, sans fixation interne	CHOP
79.29.11	Réduction ouverte de fracture multifragmentaire d'omoplate et de clavicule, sans fixation externe	CHOP
79.39.10	Réduction ouverte de fracture simple d'omoplate et de clavicule, avec fixation interne	CHOP
79.39.11	Réduction ouverte de fracture multifragmentaire d'omoplate et de clavicule, avec fixation interne	CHOP
79.81.20	Réduction ouverte de luxation de l'articulation acromio-claviculaire	CHOP

#### 10.4.60 C08.30\_10

##### C08.30\_10 : Traitement de fracture/luxation des orteils

Code	Texte	Type
78.19.31	Réduction ouverte de fracture de phalanges du pied, stabilisée par fixateur externe	CHOP
79.28	Réduction ouverte de fracture sans fixation interne, phalange du pied	CHOP
79.38	Réduction ouverte de fracture avec fixation interne, phalange du pied	CHOP
79.88.00	Réduction ouverte de luxation de pied et d'orteil, SAP	CHOP
79.88.10	Réduction ouverte de luxation d'articulation d'orteil	CHOP
79.88.99	Réduction ouverte de luxation de pied et d'orteil, autre	CHOP

#### 10.4.61 C08.30\_11

##### C08.30\_11 : Arthrotomie de fracture/luxation du fémur

Code	Texte	Type
78.15.00	Application de fixateur externe, fémur (inclus réduction de fracture), SAP	CHOP

78.15.10	Réduction ouverte de fracture du col fémoral et du fémur proximal, stabilisée par fixateur externe	CHOP
78.15.20	Réduction ouverte de fracture diaphysaire du fémur, stabilisée par fixateur externe	CHOP
78.15.31	Réduction ouverte de fracture du fémur distal, stabilisée par fixateur externe	CHOP
78.15.99	Application de fixateur externe, fémur (inclus réduction de fracture), autre	CHOP
79.25	Réduction ouverte de fracture sans fixation interne, fémur	CHOP
79.35.00	Réduction ouverte de fracture du fémur, avec fixation interne, SAP	CHOP
79.35.10	Réduction ouverte de fracture de la tête fémorale, avec fixation interne	CHOP
79.35.11	Réduction ouverte de fracture du col fémoral et du fémur proximal, avec fixation interne	CHOP
79.35.12	Réduction ouverte de fracture diaphysaire du fémur, avec fixation interne	CHOP
79.35.13	Réduction ouverte de fracture du fémur distal, avec fixation interne	CHOP
79.35.99	Réduction ouverte de fracture du fémur avec fixation interne, autre	CHOP
79.85	Réduction ouverte de luxation de la hanche	CHOP

#### 10.4.62 C08.30\_12

##### C08.30\_12 : Traitement de fracture/luxation du métatarse

Code	Texte	Type
78.18.12	Réduction ouverte de fracture simple d'autres os du tarse et du métatarse, stabilisée par fixateur externe	CHOP
78.18.15	Réduction ouverte de fracture multifragmentaire d'os du métatarse, stabilisée par fixateur externe	CHOP
79.27.00	Réduction ouverte de fracture d'os du tarse et du métatarse, sans fixation interne, SAP	CHOP
79.27.11	Réduction ouverte de fracture simple d'autres os du tarse et du métatarse, sans fixation interne	CHOP
79.27.12	Réduction ouverte de fracture multifragmentaire d'autres os du tarse et du métatarse, sans fixation interne	CHOP
79.27.99	Réduction ouverte de fracture d'os du tarse et du métatarse, sans fixation interne, autre	CHOP
79.37.00	Réduction ouverte de fracture d'os du tarse et du métatarse, avec fixation interne, SAP	CHOP
79.37.30	Réduction ouverte de fracture multifragmentaire d'os du métatarse, avec fixation interne	CHOP
79.37.40	Réduction ouverte de fracture simple d'autres os du tarse et du métatarse, avec fixation interne	CHOP
79.88.20	Réduction ouverte de luxation d'articulation métatarso-phalangienne	CHOP

#### 10.4.63 C08.30\_13

##### C08.30\_13 : Traitement de fracture/luxation du tarse

Code	Texte	Type
78.18.00	Application de fixateur externe, os du tarse et du métatarse (inclus réduction de fracture), SAP	CHOP
78.18.12	Réduction ouverte de fracture simple d'autres os du tarse et du métatarse, stabilisée par fixateur externe	CHOP



78.18.13	Réduction ouverte de fracture de calcanéum et d'astragale, stabilisée par fixateur externe	CHOP
78.18.14	Réduction ouverte de fracture multifragmentaire d'autres os du tarse, stabilisée par fixateur externe	CHOP
78.18.15	Réduction ouverte de fracture multifragmentaire d'os du métatarse, stabilisée par fixateur externe	CHOP
78.18.99	Application de fixateur externe, os du tarse et du métatarse (inclus réduction de fracture), autre	CHOP
79.27.00	Réduction ouverte de fracture d'os du tarse et du métatarse, sans fixation interne, SAP	CHOP
79.27.10	Réduction ouverte de fracture, sans fixation interne, astragale et calcanéum	CHOP
79.27.11	Réduction ouverte de fracture simple d'autres os du tarse et du métatarse, sans fixation interne	CHOP
79.27.12	Réduction ouverte de fracture multifragmentaire d'autres os du tarse et du métatarse, sans fixation interne	CHOP
79.27.99	Réduction ouverte de fracture d'os du tarse et du métatarse, sans fixation interne, autre	CHOP
79.37.00	Réduction ouverte de fracture d'os du tarse et du métatarse, avec fixation interne, SAP	CHOP
79.37.10	Réduction ouverte de fracture de calcanéum et d'astragale, avec fixation interne par plaque	CHOP
79.37.11	Réduction ouverte de fracture de calcanéum et d'astragale, avec autre fixation interne	CHOP
79.37.20	Réduction ouverte de fracture multifragmentaire d'autres os du tarse, avec fixation interne par plaque	CHOP
79.37.21	Réduction ouverte de fracture multifragmentaire d'autres os du tarse, avec autre fixation interne	CHOP
79.37.40	Réduction ouverte de fracture simple d'autres os du tarse et du métatarse, avec fixation interne	CHOP
79.37.99	Réduction ouverte de fracture d'os du tarse et du métatarse, avec fixation interne, autre	CHOP

#### 10.4.64 C08.30\_14

##### C08.30\_14 : Traitement de fracture/luxation du bassin/de l'ASI

Code	Texte	Type
78.19.21	Réduction ouverte de fracture de l'acétabulum, avec fixation/transfixation par fixateur externe	CHOP
78.19.22	Réduction ouverte de fracture d'autres parties du bassin, stabilisée par fixateur externe	CHOP
79.29.20	Réduction ouverte de fracture, sans fixation interne, bassin	CHOP
79.39.20	Réduction ouverte de fracture de l'acétabulum, avec fixation interne	CHOP
79.39.29	Réduction ouverte de fracture d'autres parties du bassin, avec fixation interne	CHOP
79.89.20	Réduction ouverte de luxation de l'articulation sacro-iliaque	CHOP
79.89.30	Réduction ouverte de luxation de la symphyse	CHOP

#### 10.4.65 C08.30\_15

##### C08.30\_15 : Fixation (y c. ext.) sur colonne vertébrale



Code	Texte	Type
78.19.20	Réduction fermée de fracture du bassin, stabilisée par fixateur externe	CHOP
78.19.22	Réduction ouverte de fracture d'autres parties du bassin, stabilisée par fixateur externe	CHOP
78.19.99	Application de fixateur externe, autre site spécifié, sauf os de la face (inclus réduction de fracture), autre	CHOP
7A.73.11	Stabilisation non dynamique de la colonne vertébrale par ostéosynthèse sans fusion des vertèbres, abord dorsal ou dorsolatéral, 1 segment	CHOP
7A.73.12	Stabilisation non dynamique de la colonne vertébrale par ostéosynthèse sans fusion des vertèbres, abord dorsal ou dorsolatéral, 2 segments	CHOP
7A.73.13	Stabilisation non dynamique de la colonne vertébrale par ostéosynthèse sans fusion des vertèbres, abord dorsal ou dorsolatéral, 3 segments	CHOP
7A.73.14	Stabilisation non dynamique de la colonne vertébrale par ostéosynthèse sans fusion des vertèbres, abord dorsal ou dorsolatéral, 4 segments	CHOP
7A.73.15	Stabilisation non dynamique de la colonne vertébrale par ostéosynthèse sans fusion des vertèbres, abord dorsal ou dorsolatéral, 5 segments	CHOP
7A.73.16	Stabilisation non dynamique de la colonne vertébrale par ostéosynthèse sans fusion des vertèbres, abord dorsal ou dorsolatéral, 6 segments	CHOP
7A.73.17	Stabilisation non dynamique de la colonne vertébrale par ostéosynthèse sans fusion des vertèbres, abord dorsal ou dorsolatéral, 7 segments	CHOP
7A.73.18	Stabilisation non dynamique de la colonne vertébrale par ostéosynthèse sans fusion des vertèbres, abord dorsal ou dorsolatéral, 8 segments	CHOP
7A.73.1A	Stabilisation non dynamique de la colonne vertébrale par ostéosynthèse sans fusion des vertèbres, abord dorsal ou dorsolatéral, 9 segments	CHOP
7A.73.1B	Stabilisation non dynamique de la colonne vertébrale par ostéosynthèse sans fusion des vertèbres, abord dorsal ou dorsolatéral, 10 segments	CHOP
7A.73.1C	Stabilisation non dynamique de la colonne vertébrale par ostéosynthèse sans fusion des vertèbres, abord dorsal ou dorsolatéral, 11 segments	CHOP
7A.73.1D	Stabilisation non dynamique de la colonne vertébrale par ostéosynthèse sans fusion des vertèbres, abord dorsal ou dorsolatéral, 12 segments	CHOP
7A.73.1E	Stabilisation non dynamique de la colonne vertébrale par ostéosynthèse sans fusion des vertèbres, abord dorsal ou dorsolatéral, 13 segments	CHOP
7A.73.1F	Stabilisation non dynamique de la colonne vertébrale par ostéosynthèse sans fusion des vertèbres, abord dorsal ou dorsolatéral, 14 segments et plus	CHOP
7A.73.21	Stabilisation non dynamique de la colonne vertébrale par ostéosynthèse sans fusion des vertèbres, abord ventral, 1 segment	CHOP
7A.73.22	Stabilisation non dynamique de la colonne vertébrale par ostéosynthèse sans fusion des vertèbres, abord ventral, 2 segments	CHOP
7A.73.23	Stabilisation non dynamique de la colonne vertébrale par ostéosynthèse sans fusion des vertèbres, abord ventral, 3 segments	CHOP
7A.73.24	Stabilisation non dynamique de la colonne vertébrale par ostéosynthèse sans fusion des vertèbres, abord ventral, 4 segments	CHOP
7A.73.25	Stabilisation non dynamique de la colonne vertébrale par ostéosynthèse sans fusion des vertèbres, abord ventral, 5 segments	CHOP
7A.73.26	Stabilisation non dynamique de la colonne vertébrale par ostéosynthèse sans fusion des vertèbres, abord ventral, 6 segments	CHOP
7A.73.27	Stabilisation non dynamique de la colonne vertébrale par ostéosynthèse sans fusion des vertèbres, abord ventral, 7 segments	CHOP
7A.73.28	Stabilisation non dynamique de la colonne vertébrale par ostéosynthèse sans fusion des vertèbres, abord ventral, 8 segments	CHOP

7A.73.2A	Stabilisation non dynamique de la colonne vertébrale par ostéosynthèse sans fusion des vertèbres, abord ventral, 9 segments	CHOP
7A.73.2B	Stabilisation non dynamique de la colonne vertébrale par ostéosynthèse sans fusion des vertèbres, abord ventral, 10 segments	CHOP
7A.73.2C	Stabilisation non dynamique de la colonne vertébrale par ostéosynthèse sans fusion des vertèbres, abord ventral, 11 segments	CHOP
7A.73.2D	Stabilisation non dynamique de la colonne vertébrale par ostéosynthèse sans fusion des vertèbres, abord ventral, 12 segments	CHOP
7A.73.2E	Stabilisation non dynamique de la colonne vertébrale par ostéosynthèse sans fusion des vertèbres, abord ventral, 13 segments	CHOP
7A.73.2F	Stabilisation non dynamique de la colonne vertébrale par ostéosynthèse sans fusion des vertèbres, abord ventral, 14 segments et plus	CHOP

#### 10.4.66 C08.30\_16

##### C08.30\_16 : Traitement de fracture/luxation du sternum

Code	Texte	Type
78.11.21	Réduction ouverte de fracture, côtes et sternum, stabilisée par fixateur externe	CHOP
79.39.12	Réduction ouverte de fracture costale simple, par fixation interne	CHOP
79.39.13	Réduction ouverte de fracture sternale simple, par fixation interne	CHOP
79.39.14	Réduction ouverte de fracture costale multifragmentaire, par fixation interne	CHOP
79.39.15	Réduction ouverte de fracture sternale multifragmentaire, par fixation interne	CHOP
79.89.10	Réduction ouverte de luxation de l'articulation sternoclaviculaire	CHOP

#### 10.4.67 C08.30\_2

##### C08.30\_2 : Traitement de fracture/luxation de la rotule

Code	Texte	Type
78.16.00	Application de fixateur externe, rotule (inclus réduction de fracture), SAP	CHOP
78.16.11	Réduction ouverte de fracture de la rotule, stabilisée par fixateur externe	CHOP
78.16.99	Application de fixateur externe, rotule (inclus réduction de fracture), autre	CHOP
79.29.30	Réduction ouverte de fracture, sans fixation interne, rotule	CHOP
79.39.40	Réduction ouverte de fracture de la rotule, avec fixation interne	CHOP
79.86.00	Réduction ouverte de luxation du genou, SAP	CHOP
79.86.19	Réduction ouverte de luxation de l'articulation du genou	CHOP
79.86.99	Réduction ouverte de luxation du genou, autre	CHOP

#### 10.4.68 C08.30\_3

##### C08.30\_3 : Intervention sur fracture/luxation du tibia/de l'omoplate

Code	Texte	Type
78.17.00	Application de fixateur externe, tibia et péroné (inclus réduction de fracture), SAP	CHOP
78.17.11	Réduction ouverte de fracture simple du tibia proximal, stabilisée par fixateur externe	CHOP

78.17.12	Réduction ouverte de fracture multifragmentaire du tibia proximal, stabilisée par fixateur externe	CHOP
78.17.13	Réduction ouverte de fracture diaphysaire simple du tibia, stabilisée par fixateur externe	CHOP
78.17.16	Réduction ouverte de fracture multifragmentaire d'autres parties du tibia, stabilisée par fixateur externe	CHOP
78.17.20	Réduction ouverte de fracture simple du péroné proximal, stabilisée par fixateur externe	CHOP
78.17.21	Réduction ouverte de fracture multifragmentaire du péroné proximal, stabilisée par fixateur externe	CHOP
78.17.22	Réduction ouverte de fracture diaphysaire simple du péroné, stabilisée par fixateur externe	CHOP
78.17.23	Réduction ouverte de fracture diaphysaire multifragmentaire du péroné, stabilisée par fixateur externe	CHOP
78.17.99	Application de fixateur externe, tibia et péroné (inclus réduction de fracture), autre	CHOP
79.26.00	Réduction ouverte de fracture de tibia et de péroné, sans fixation interne, SAP	CHOP
79.26.10	Réduction ouverte de fracture du tibia proximal, sans fixation interne	CHOP
79.26.11	Réduction ouverte de fracture diaphysaire du tibia, sans fixation interne	CHOP
79.26.20	Réduction ouverte de fracture du péroné proximal, sans fixation interne	CHOP
79.26.21	Réduction ouverte de fracture diaphysaire du péroné, sans fixation interne	CHOP
79.26.99	Réduction ouverte de fracture de tibia et de péroné, sans fixation interne, autre	CHOP
79.36.00	Réduction ouverte de fracture de tibia et de péroné, avec fixation interne, SAP	CHOP
79.36.10	Réduction ouverte de fracture simple du tibia proximal, avec fixation interne par agrafes (de Blount) ou fil intermédullaire	CHOP
79.36.11	Réduction ouverte de fracture simple du tibia proximal, avec fixation interne par vis	CHOP
79.36.12	Réduction ouverte de fracture simple du tibia proximal, avec autre fixation interne	CHOP
79.36.13	Réduction ouverte de fracture multifragmentaire du tibia proximal, avec fixation interne par agrafes (de Blount)	CHOP
79.36.14	Réduction ouverte de fracture multifragmentaire du tibia proximal, avec autre fixation interne	CHOP
79.36.20	Réduction ouverte de fracture diaphysaire simple du tibia, avec fixation interne	CHOP
79.36.40	Réduction ouverte de fracture multifragmentaire d'autres parties du tibia, avec fixation interne	CHOP
79.36.50	Réduction ouverte de fracture simple du péroné proximal, avec fixation interne	CHOP
79.36.51	Réduction ouverte de fracture multifragmentaire du péroné proximal, avec fixation interne	CHOP
79.36.60	Réduction ouverte de fracture diaphysaire simple du péroné, avec fixation interne par clou médullaire	CHOP
79.36.61	Réduction ouverte de fracture diaphysaire simple du péroné, avec autre fixation interne	CHOP
79.36.62	Réduction ouverte de fracture diaphysaire multifragmentaire du péroné, avec fixation interne par plaque (à stabilité angulaire)	CHOP
79.36.63	Réduction ouverte de fracture diaphysaire multifragmentaire du péroné, avec autre fixation interne	CHOP
79.36.99	Réduction ouverte de fracture de tibia et de péroné, avec fixation interne, autre	CHOP
79.86.00	Réduction ouverte de luxation du genou, SAP	CHOP
79.86.10	Réduction ouverte de luxation de l'articulation tibio-péronière proximale	CHOP
79.86.19	Réduction ouverte de luxation de l'articulation du genou	CHOP
79.86.99	Réduction ouverte de luxation du genou, autre	CHOP

## 10.4.69 C08.30\_4

**C08.30\_4 : Traitement de fracture/luxation du radius/cubitus**

Code	Texte	Type
78.13.00	Application de fixateur externe, radius et cubitus (inclus réduction de fracture), SAP	CHOP
78.13.12	Réduction ouverte de fracture du radius distal, stabilisée par fixateur externe	CHOP
78.13.13	Réduction ouverte d'autre fracture du radius, stabilisée par fixateur externe	CHOP
78.13.99	Application de fixateur externe, radius et cubitus (inclus réduction de fracture), autre	CHOP
79.22.00	Réduction ouverte de fracture de radius et de cubitus, sans fixation interne, SAP	CHOP
79.22.10	Réduction ouverte de fracture du radius distal, sans fixation interne	CHOP
79.22.19	Réduction ouverte d'autre fracture du radius, sans fixation interne	CHOP
79.22.20	Réduction ouverte de fracture du cubitus, sans fixation interne	CHOP
79.22.99	Réduction ouverte de fracture de radius et de cubitus, sans fixation interne, autre	CHOP
79.32.00	Réduction ouverte de fracture de radius et de cubitus, avec fixation interne, SAP	CHOP
79.32.10	Réduction ouverte de fracture de radius distal, avec fixation interne	CHOP
79.32.19	Réduction ouverte d'autre fracture de radius, avec fixation interne	CHOP
79.32.29	Réduction ouverte de fracture du cubitus, avec fixation interne	CHOP
79.32.99	Réduction ouverte de fracture de radius et de cubitus, avec fixation interne, autre	CHOP
79.82	Réduction ouverte de luxation du coude	CHOP

## 10.4.70 C08.30\_5

**C08.30\_5 : Traitement de fracture/luxation du poignet**

Code	Texte	Type
78.14.00	Application de fixateur externe, os du carpe et du métacarpe (inclus réduction de fracture), SAP	CHOP
78.14.11	Réduction ouverte de fracture d'os du carpe et du métacarpe, stabilisée par fixateur externe	CHOP
78.14.99	Application de fixateur externe, os du carpe et du métacarpe (inclus réduction de fracture), autre	CHOP
79.23	Réduction ouverte de fracture sans fixation interne, os du carpe et du métacarpe	CHOP
79.33.00	Réduction ouverte de fracture d'os du carpe et du métacarpe, avec fixation interne, SAP	CHOP
79.33.10	Réduction ouverte de fracture d'os du carpe et du métacarpe, avec fixation interne par agrafes (de Blount)	CHOP
79.33.19	Réduction ouverte de fracture d'os du carpe et du métacarpe, avec autre fixation interne	CHOP
79.33.99	Réduction ouverte de fracture d'os du carpe et du métacarpe, avec fixation interne, autre	CHOP
79.83.00	Réduction ouverte de luxation du poignet, SAP	CHOP
79.83.10	Réduction ouverte de luxation de l'articulation radio-cubitale distale	CHOP
79.83.99	Réduction ouverte de luxation du poignet, autre	CHOP
79.84	Réduction ouverte de luxation, main et doigt	CHOP

## 10.4.71 C08.30\_5\_1

**C08.30\_5\_1 : Traitement de fracture/luxation du poignet, complexe**

Code	Texte	Type
79.33.10	Réduction ouverte de fracture d'os du carpe et du métacarpe, avec fixation interne par agrafes (de Blount)	CHOP
79.33.19	Réduction ouverte de fracture d'os du carpe et du métacarpe, avec autre fixation interne	CHOP

#### 10.4.72 C08.30\_6

##### C08.30\_6 : Traitement de fracture/luxation du doigt

Code	Texte	Type
78.19.11	Réduction ouverte de fracture de phalanges de la main, stabilisée par fixateur externe	CHOP
79.24	Réduction ouverte de fracture sans fixation interne, phalange de la main	CHOP
79.34	Réduction ouverte de fracture avec fixation interne, phalange de la main	CHOP
79.84	Réduction ouverte de luxation, main et doigt	CHOP

#### 10.4.73 C08.30\_7

##### C08.30\_7 : Traitement de fracture/luxation de l'humérus

Code	Texte	Type
78.12.00	Application de fixateur externe, humérus (inclus réduction de fracture), SAP	CHOP
78.12.11	Réduction ouverte de fracture de l'humérus proximal, stabilisée par fixateur externe	CHOP
78.12.91	Réduction ouverte d'autre fracture de l'humérus, stabilisée par fixateur externe	CHOP
78.12.99	Application de fixateur externe, humérus (inclus réduction de fracture), autre	CHOP
79.21.00	Réduction ouverte de fracture de l'humérus sans fixation interne, SAP	CHOP
79.21.10	Réduction ouverte de fracture de l'humérus proximal sans fixation interne	CHOP
79.21.11	Réduction ouverte de fracture diaphysaire de l'humérus, sans fixation interne	CHOP
79.21.12	Réduction ouverte de fracture de l'humérus distal, sans fixation interne	CHOP
79.21.99	Réduction ouverte de fracture de l'humérus, sans fixation interne, autre	CHOP
79.31.00	Réduction ouverte de fracture, avec fixation interne, humérus, SAP	CHOP
79.31.10	Réduction ouverte de fracture simple de l'humérus proximal, avec fixation interne par clou médullaire, plaque à stabilité angulaire ou plaque (angulaire)	CHOP
79.31.11	Réduction ouverte de fracture simple de l'humérus proximal, avec autre fixation interne (p. ex. vis, fil)	CHOP
79.31.12	Réduction ouverte de fracture multifragmentaire de l'humérus proximal, avec fixation interne	CHOP
79.31.20	Réduction ouverte de fracture diaphysaire simple de l'humérus, avec fixation interne	CHOP
79.31.30	Réduction ouverte de fracture simple de l'humérus distal, avec fixation interne par clou médullaire, plaque à stabilité angulaire ou plaque (angulaire)	CHOP
79.31.31	Réduction ouverte de fracture simple de l'humérus distal, avec autre fixation interne (p. ex. vis, fil)	CHOP
79.31.90	Réduction ouverte de fracture multifragmentaire d'autres parties de l'humérus, avec fixation interne	CHOP
79.31.99	Réduction ouverte de fracture de l'humérus avec fixation interne, autre	CHOP

**10.4.74 C08.30\_8****C08.30\_8 : Traitement de fracture/luxation de l'épaule**

Code	Texte	Type
79.81.00	Réduction ouverte de luxation de l'épaule ou de la ceinture scapulaire, SAP	CHOP
79.81.10	Réduction ouverte de luxation de l'articulation huméro-glénoïdienne	CHOP
79.81.99	Réduction ouverte de luxation de l'épaule ou de la ceinture scapulaire, autre	CHOP

**10.4.75 C08.30\_9****C08.30\_9 : Traitement de fracture/luxation de l'articulation tibio-astragalienne et sous-astragalienne**

Code	Texte	Type
78.17.14	Réduction ouverte de fracture simple du tibia distal, stabilisée par fixateur externe	CHOP
78.17.25	Réduction ouverte de fracture simple du péroné distal, stabilisée par fixateur externe	CHOP
78.17.26	Réduction ouverte de fracture multifragmentaire du péroné distal, stabilisée par fixateur externe	CHOP
79.26.12	Réduction ouverte de fracture du tibia distal, sans fixation interne	CHOP
79.26.22	Réduction ouverte de fracture du péroné distal, sans fixation interne	CHOP
79.36.30	Réduction ouverte de fracture simple du tibia distal, avec fixation interne par clou médullaire ou plaque à stabilité angulaire	CHOP
79.36.31	Réduction ouverte de fracture simple du tibia distal, avec fixation interne par autre plaque	CHOP
79.36.32	Réduction ouverte de fracture simple du tibia distal, avec autre fixation interne	CHOP
79.36.70	Réduction ouverte de fracture simple du péroné distal, avec fixation interne par agrafes (de Blount)	CHOP
79.36.71	Réduction ouverte de fracture simple du péroné distal, avec fixation interne par plaque	CHOP
79.36.72	Réduction ouverte de fracture simple du péroné distal, avec autre fixation interne	CHOP
79.36.73	Réduction ouverte de fracture multifragmentaire du péroné distal, avec fixation interne	CHOP
79.87.00	Réduction ouverte de luxation de la cheville, SAP	CHOP
79.87.10	Réduction ouverte de luxation de l'articulation talo-crurale	CHOP
79.87.20	Réduction ouverte de luxation de l'articulation sous-talaire	CHOP
79.87.99	Réduction ouverte de luxation de la cheville, autre	CHOP

**10.4.76 C08.33****C08.33 : Ablation de matériel d'ostéosynthèse**

Code	Texte	Type
78.61.00	Ablation de matériel implanté dans l'os, clavicule, omoplate, côtes et sternum, SAP	CHOP
78.61.01	Ablation de matériel implanté dans l'omoplate et la clavicule: fil, fil intramédullaire, vis, cerclage-haubanage, plaque, plaque à stabilité angulaire, fixateur externe, agrafes (de Blount)	CHOP

78.61.05	Ablation de matériel implanté dans l'os, clavicule, omoplate, côtes et sternum, Enlèvement d'implant de remplacement (partiel) osseux, clavicule, omoplate, côtes et sternum	CHOP
78.61.08	Ablation de matériel implanté dans l'omoplate et la clavicule: autre matériel d'ostéosynthèse	CHOP
78.61.11	Ablation de matériel implanté dans les côtes et le sternum	CHOP
78.61.99	Ablation de matériel implanté dans l'os, clavicule, omoplate, côtes et sternum, autre	CHOP
78.62.00	Ablation de matériel implanté dans l'os, humérus, SAP	CHOP
78.62.01	Ablation de matériel implanté dans l'humérus: fil (intramédullaire), vis, cerclage-haubanage, plaque (à stabilité angulaire), plaque angulaire/condylienne, clou médullaire, clou de verrouillage, vis de transfixation, fixateur externe, agrafes (de Blount)	CHOP
78.62.02	Ablation de matériel implanté dans humérus: vis de compression dynamique, clou médullaire avec composante articulaire	CHOP
78.62.05	Ablation de matériel implanté dans l'os, humérus, Enlèvement d'implant de remplacement (partiel) osseux, humérus	CHOP
78.62.08	Ablation de matériel implanté dans humérus: autre matériel d'ostéosynthèse	CHOP
78.62.99	Ablation de matériel implanté dans l'os, humérus, autre	CHOP
78.63.00	Ablation de matériel implanté dans l'os, radius et cubitus, SAP	CHOP
78.63.01	Ablation de matériel implanté dans le radius et le cubitus: fil (intramédullaire), vis, cerclage-haubanage, plaque (à stabilité angulaire), plaque angulaire/condylienne, clou médullaire, clou de verrouillage, vis de transfixation, fixateur externe, fixateur circulaire, agrafes (de Blount)	CHOP
78.63.05	Ablation de matériel implanté dans l'os, radius et cubitus, Enlèvement d'implant de remplacement (partiel) osseux, radius et cubitus	CHOP
78.63.08	Ablation de matériel implanté dans le radius et cubitus (proximal / diaphysaire / distal): autre matériel d'ostéosynthèse	CHOP
78.63.99	Ablation de matériel implanté dans l'os, radius et cubitus, autre	CHOP
78.64.00	Ablation de matériel implanté dans l'os, os du carpe et du métacarpe, SAP	CHOP
78.64.05	Ablation de matériel implanté dans l'os, os du carpe et du métacarpe, Enlèvement d'implant de remplacement (partiel) osseux, os du carpe et du métacarpe	CHOP
78.64.08	Ablation de matériel implanté dans l'os, os du carpe et du métacarpe: autre matériel d'ostéosynthèse	CHOP
78.64.99	Ablation de matériel implanté dans l'os, os du carpe et du métacarpe, autre	CHOP
78.65.00	Ablation de matériel implanté dans l'os, fémur, SAP	CHOP
78.65.01	Ablation de matériel implanté dans le fémur: fil intramédullaire, vis, cerclage-haubanage, plaque (à stabilité angulaire), plaque angulaire/condylienne, vis de compression dynamique, clou médullaire, fixateur externe, agrafes (de Blount)	CHOP
78.65.02	Ablation de matériel implanté dans le fémur (col / proximal / distal, sauf diaphyse): clou médullaire avec composante articulaire, clou de verrouillage, vis de transfixation	CHOP
78.65.03	Ablation de matériel implanté dans le fémur (diaphyse): clou médullaire avec composante articulaire	CHOP
78.65.04	Ablation de matériel implanté dans le fémur (proximal / diaphyse / distal, sauf col): fixateur circulaire	CHOP
78.65.05	Ablation de matériel implanté dans l'os, fémur, Enlèvement d'implant de remplacement (partiel) osseux, fémur	CHOP
78.65.08	Ablation de matériel implanté dans le fémur, autre matériel d'ostéosynthèse	CHOP
78.65.99	Ablation de matériel implanté dans l'os, fémur, autre	CHOP
78.66.00	Ablation de matériel implanté dans l'os, rotule, SAP	CHOP
78.66.01	Ablation de matériel implanté dans la rotule: fil (intramédullaire), vis, cerclage-haubanage, fixateur externe, agrafes (de Blount)	CHOP



78.66.05	Ablation de matériel implanté dans l'os, rotule, Enlèvement d'implant de remplacement (partiel) osseux, rotule	CHOP
78.66.08	Ablation de matériel implanté dans la rotule: autre matériel d'ostéosynthèse	CHOP
78.66.99	Ablation de matériel implanté dans l'os, rotule, autre	CHOP
78.67.00	Ablation de matériel implanté dans l'os, tibia et péroné, SAP	CHOP
78.67.01	Ablation de matériel implanté dans le tibia et le péroné: fil (intramédullaire), vis, cerclage-haubanage, fixateur externe, fixateur circulaire, agrafes (de Blount)	CHOP
78.67.05	Ablation de matériel implanté dans l'os, tibia et péroné, Enlèvement d'implant de remplacement (partiel) osseux, tibia et péroné	CHOP
78.67.11	Ablation de matériel implanté dans le tibia: plaque (à stabilité angulaire), plaque angulaire/condylienne	CHOP
78.67.12	Ablation de matériel implanté dans le tibia: clou médullaire, clou de verrouillage, vis de transfixation	CHOP
78.67.13	Ablation de matériel implanté dans le tibia: vis de compression dynamique	CHOP
78.67.21	Ablation de matériel implanté dans le péroné: plaque (à stabilité angulaire)	CHOP
78.67.22	Ablation de matériel implanté dans le péroné: clou médullaire, clou de verrouillage, vis de transfixation	CHOP
78.67.28	Ablation de matériel implanté dans le tibia et le péroné: autre matériel d'ostéosynthèse	CHOP
78.67.99	Ablation de matériel implanté dans l'os, tibia et péroné, autre	CHOP
78.68.00	Ablation de matériel implanté dans l'os, tarse et métatarse, SAP	CHOP
78.68.01	Ablation de matériel implanté dans les os du tarse et du métatarse: fil (intramédullaire), vis, cerclage-haubanage, plaque (à stabilité angulaire), fixateur externe, fixateur circulaire, agrafes (de Blount)	CHOP
78.68.05	Ablation de matériel implanté dans l'os, os du tarse et du métatarse, Enlèvement d'implant de remplacement (partiel) osseux, astragale et calcanéum	CHOP
78.68.06	Ablation de matériel implanté dans l'os, os du tarse et du métatarse, Enlèvement d'implant de remplacement (partiel) osseux, autres os du tarse et du métatarse	CHOP
78.68.08	Ablation de matériel implanté dans les os du tarse et du métatarse: autre matériel d'ostéosynthèse	CHOP
78.68.99	Ablation de matériel implanté dans l'os, os du tarse et du métatarse, autre	CHOP
78.69.00	Ablation de matériel implanté dans l'os, autre os spécifié, sauf os de la face, SAP	CHOP
78.69.11	Ablation de matériel implanté dans les phalanges de la main: fil (intramédullaire), vis, cerclage-haubanage, plaque (à stabilité angulaire), fixateur externe, agrafes (de Blount)	CHOP
78.69.15	Ablation de matériel implanté dans l'os, autre site spécifié, sauf os de la face, Enlèvement d'implant de remplacement (partiel) osseux, phalanges de la main	CHOP
78.69.18	Ablation de matériel implanté dans les phalanges de la main: autre matériel d'ostéosynthèse	CHOP
78.69.21	Ablation de matériel implanté dans les os du bassin: fil, vis, cerclage-haubanage, fixateur externe, fixateur circulaire, agrafes (de Blount)	CHOP
78.69.22	Ablation de matériel implanté dans les os du bassin: plaque (à stabilité angulaire)	CHOP
78.69.25	Ablation de matériel implanté dans l'os, autre site spécifié, sauf os de la face, Enlèvement d'implant de remplacement (partiel) osseux, os du bassin	CHOP
78.69.28	Ablation de matériel implanté dans les os du bassin: autre matériel d'ostéosynthèse	CHOP
78.69.31	Ablation de matériel implanté dans l'astragale et le calcanéum: fil (intramédullaire), vis, cerclage-haubanage, plaque (à stabilité angulaire), fixateur externe, fixateur circulaire, agrafes (de Blount)	CHOP
78.69.38	Ablation de matériel implanté dans l'astragale et le calcanéum: autre matériel d'ostéosynthèse	CHOP



78.69.41	Ablation de matériel implanté dans les phalanges du pied: fil (intramédullaire), vis, cerclage-haubanage, plaque (à stabilité angulaire), fixateur externe, agrafes (de Blount)	CHOP
78.69.45	Ablation de matériel implanté dans l'os, autre site spécifié, sauf os de la face, Enlèvement d'implant de remplacement (partiel) osseux, phalanges du pied	CHOP
78.69.48	Ablation de matériel implanté dans les phalanges du pied: autre matériel d'ostéosynthèse	CHOP
78.69.51	Ablation de matériel implanté dans autre os spécifié, fil, cerclage-haubanage, agrafes (de Blount)	CHOP
78.69.52	Ablation de matériel implanté dans autre os spécifié: vis, plaque (à stabilité angulaire), vis de compression dynamique, fil intramédullaire, clou médullaire, clou médullaire avec composante articulaire, clou de verrouillage, vis de transfixation, fixateur externe	CHOP
78.69.53	Ablation de matériel implanté dans autre os spécifié: plaque angulaire/condylienne	CHOP
78.69.55	Ablation de matériel implanté dans l'os, autre site spécifié, sauf os de la face, Enlèvement d'implant de remplacement (partiel) osseux, autre os spécifié	CHOP
78.69.58	Ablation de matériel implanté dans autre os spécifié: autre matériel d'ostéosynthèse	CHOP
78.69.99	Ablation de matériel implanté dans l'os, autre site spécifié, sauf os de la face, autre	CHOP
7A.82	Ablation de matériel d'ostéosynthèse, colonne vertébrale	CHOP

#### 10.4.77 C08.33\_1

##### C08.33\_1 : AMO du bassin et de l'ASI

Code	Texte	Type
78.69.21	Ablation de matériel implanté dans les os du bassin: fil, vis, cerclage-haubanage, fixateur externe, fixateur circulaire, agrafes (de Blount)	CHOP
78.69.22	Ablation de matériel implanté dans les os du bassin: plaque (à stabilité angulaire)	CHOP
78.69.25	Ablation de matériel implanté dans l'os, autre site spécifié, sauf os de la face, Enlèvement d'implant de remplacement (partiel) osseux, os du bassin	CHOP
78.69.28	Ablation de matériel implanté dans les os du bassin: autre matériel d'ostéosynthèse	CHOP
7A.82	Ablation de matériel d'ostéosynthèse, colonne vertébrale	CHOP

#### 10.4.78 C08.33\_10

##### C08.33\_10 : AMO de l'avant-bras

Code	Texte	Type
78.63.00	Ablation de matériel implanté dans l'os, radius et cubitus, SAP	CHOP
78.63.01	Ablation de matériel implanté dans le radius et le cubitus: fil (intramédullaire), vis, cerclage-haubanage, plaque (à stabilité angulaire), plaque angulaire/condylienne, clou médullaire, clou de verrouillage, vis de transfixation, fixateur externe, fixateur circulaire, agrafes (de Blount)	CHOP
78.63.05	Ablation de matériel implanté dans l'os, radius et cubitus, Enlèvement d'implant de remplacement (partiel) osseux, radius et cubitus	CHOP
78.63.08	Ablation de matériel implanté dans le radius et cubitus (proximal / diaphysaire / distal): autre matériel d'ostéosynthèse	CHOP
78.63.99	Ablation de matériel implanté dans l'os, radius et cubitus, autre	CHOP

**10.4.79 C08.33\_11****C08.33\_11 : AMO du sternum, site non précisé**

Code	Texte	Type
78.61.11	Ablation de matériel implanté dans les côtes et le sternum	CHOP
78.69.00	Ablation de matériel implanté dans l'os, autre os spécifié, sauf os de la face, SAP	CHOP
78.69.15	Ablation de matériel implanté dans l'os, autre site spécifié, sauf os de la face, Enlèvement d'implant de remplacement (partiel) osseux, phalanges de la main	CHOP
78.69.51	Ablation de matériel implanté dans autre os spécifié, fil, cerclage-haubanage, agrafes (de Blount)	CHOP
78.69.52	Ablation de matériel implanté dans autre os spécifié: vis, plaque (à stabilité angulaire), vis de compression dynamique, fil intramédullaire, clou médullaire, clou médullaire avec composante articulaire, clou de verrouillage, vis de transfixation, fixateur externe	CHOP
78.69.53	Ablation de matériel implanté dans autre os spécifié: plaque angulaire/condylienne	CHOP
78.69.55	Ablation de matériel implanté dans l'os, autre site spécifié, sauf os de la face, Enlèvement d'implant de remplacement (partiel) osseux, autre os spécifié	CHOP
78.69.58	Ablation de matériel implanté dans autre os spécifié: autre matériel d'ostéosynthèse	CHOP
78.69.99	Ablation de matériel implanté dans l'os, autre site spécifié, sauf os de la face, autre	CHOP

**10.4.80 C08.33\_12****C08.33\_12 : Interventions chir. sur la rotule**

Code	Texte	Type
77.26	Ostéotomie cunéiforme, rotule	CHOP
77.86	Autre ostectomie partielle, rotule	CHOP
77.96	Ostectomie totale, rotule	CHOP

**10.4.81 C08.33\_13****C08.33\_13 :**

Code	Texte	Type
78.64.00	Ablation de matériel implanté dans l'os, os du carpe et du métacarpe, SAP	CHOP
78.64.05	Ablation de matériel implanté dans l'os, os du carpe et du métacarpe, Enlèvement d'implant de remplacement (partiel) osseux, os du carpe et du métacarpe	CHOP
78.64.08	Ablation de matériel implanté dans l'os, os du carpe et du métacarpe: autre matériel d'ostéosynthèse	CHOP
78.64.99	Ablation de matériel implanté dans l'os, os du carpe et du métacarpe, autre	CHOP
78.69.11	Ablation de matériel implanté dans les phalanges de la main: fil (intramédullaire), vis, cerclage-haubanage, plaque (à stabilité angulaire), fixateur externe, agrafes (de Blount)	CHOP
78.69.18	Ablation de matériel implanté dans les phalanges de la main: autre matériel d'ostéosynthèse	CHOP

**10.4.82 C08.33\_2**
**C08.33\_2 : AMO complexe du fémur**

Code	Texte	Type
78.65.02	Ablation de matériel implanté dans le fémur (col / proximal / distal, sauf diaphyse): clou médullaire avec composante articulaire, clou de verrouillage, vis de transfixation	CHOP
78.65.04	Ablation de matériel implanté dans le fémur (proximal / diaphyse / distal, sauf col): fixateur circulaire	CHOP
78.65.05	Ablation de matériel implanté dans l'os, fémur, Enlèvement d'implant de remplacement (partiel) osseux, fémur	CHOP

**10.4.83 C08.33\_3**
**C08.33\_3 : AMO du fémur**

Code	Texte	Type
78.65.00	Ablation de matériel implanté dans l'os, fémur, SAP	CHOP
78.65.01	Ablation de matériel implanté dans le fémur: fil, fil intramédullaire, vis, cerclage-haubanage, plaque (à stabilité angulaire), plaque angulaire/condylienne, vis de compression dynamique, clou médullaire, fixateur externe, agrafes (de Blount)	CHOP
78.65.03	Ablation de matériel implanté dans le fémur (diaphyse): clou médullaire avec composante articulaire	CHOP
78.65.08	Ablation de matériel implanté dans le fémur, autre matériel d'ostéosynthèse	CHOP
78.65.99	Ablation de matériel implanté dans l'os, fémur, autre	CHOP

**10.4.84 C08.33\_4**
**C08.33\_4 : AMO de la rotule**

Code	Texte	Type
78.66.00	Ablation de matériel implanté dans l'os, rotule, SAP	CHOP
78.66.01	Ablation de matériel implanté dans la rotule: fil (intramédullaire), vis, cerclage-haubanage, fixateur externe, agrafes (de Blount)	CHOP
78.66.05	Ablation de matériel implanté dans l'os, rotule, Enlèvement d'implant de remplacement (partiel) osseux, rotule	CHOP
78.66.08	Ablation de matériel implanté dans la rotule: autre matériel d'ostéosynthèse	CHOP
78.66.99	Ablation de matériel implanté dans l'os, rotule, autre	CHOP

**10.4.85 C08.33\_5**
**C08.33\_5 : AMO du tibia**

Code	Texte	Type
78.67.00	Ablation de matériel implanté dans l'os, tibia et péroné, SAP	CHOP
78.67.01	Ablation de matériel implanté dans le tibia et le péroné: fil (intramédullaire), vis, cerclage-haubanage, fixateur externe, fixateur circulaire, agrafes (de Blount)	CHOP
78.67.05	Ablation de matériel implanté dans l'os, tibia et péroné, Enlèvement d'implant de remplacement (partiel) osseux, tibia et péroné	CHOP

78.67.11	Ablation de matériel implanté dans le tibia: plaque (à stabilité angulaire), plaque angulaire/condylienne	CHOP
78.67.12	Ablation de matériel implanté dans le tibia: clou médullaire, clou de verrouillage, vis de transfixation	CHOP
78.67.13	Ablation de matériel implanté dans le tibia: vis de compression dynamique	CHOP
78.67.28	Ablation de matériel implanté dans le tibia et le péroné: autre matériel d'ostéosynthèse	CHOP
78.67.99	Ablation de matériel implanté dans l'os, tibia et péroné, autre	CHOP

#### 10.4.86 C08.33\_6

##### C08.33\_6 : AMO du périnée/de l'articulation tibio-astragaliennne/de l'articulation sous-astragaliennne

Code	Texte	Type
78.67.21	Ablation de matériel implanté dans le péroné: plaque (à stabilité angulaire)	CHOP
78.67.22	Ablation de matériel implanté dans le péroné: clou médullaire, clou de verrouillage, vis de transfixation	CHOP
78.67.28	Ablation de matériel implanté dans le tibia et le péroné: autre matériel d'ostéosynthèse	CHOP
78.67.99	Ablation de matériel implanté dans l'os, tibia et péroné, autre	CHOP
78.68.00	Ablation de matériel implanté dans l'os, tarse et métatarse, SAP	CHOP
78.68.01	Ablation de matériel implanté dans les os du tarse et du métatarse: fil (intramédullaire), vis, cerclage-haubanage, plaque (à stabilité angulaire), fixateur externe, fixateur circulaire, agrafes (de Blount)	CHOP
78.68.05	Ablation de matériel implanté dans l'os, os du tarse et du métatarse, Enlèvement d'implant de remplacement (partiel) osseux, astragale et calcanéum	CHOP
78.68.06	Ablation de matériel implanté dans l'os, os du tarse et du métatarse, Enlèvement d'implant de remplacement (partiel) osseux, autres os du tarse et du métatarse	CHOP
78.68.08	Ablation de matériel implanté dans les os du tarse et du métatarse: autre matériel d'ostéosynthèse	CHOP
78.68.99	Ablation de matériel implanté dans l'os, os du tarse et du métatarse, autre	CHOP
78.69.31	Ablation de matériel implanté dans l'astragale et le calcanéum: fil (intramédullaire), vis, cerclage-haubanage, plaque (à stabilité angulaire), fixateur externe, fixateur circulaire, agrafes (de Blount)	CHOP
78.69.38	Ablation de matériel implanté dans l'astragale et le calcanéum: autre matériel d'ostéosynthèse	CHOP

#### 10.4.87 C08.33\_7

##### C08.33\_7 : AMO du métatarse/des orteils

Code	Texte	Type
78.68.00	Ablation de matériel implanté dans l'os, tarse et métatarse, SAP	CHOP
78.68.01	Ablation de matériel implanté dans les os du tarse et du métatarse: fil (intramédullaire), vis, cerclage-haubanage, plaque (à stabilité angulaire), fixateur externe, fixateur circulaire, agrafes (de Blount)	CHOP
78.68.05	Ablation de matériel implanté dans l'os, os du tarse et du métatarse, Enlèvement d'implant de remplacement (partiel) osseux, astragale et calcanéum	CHOP

78.68.06	Ablation de matériel implanté dans l'os, os du tarse et du métatarse, Enlèvement d'implant de remplacement (partiel) osseux, autres os du tarse et du métatarse	CHOP
78.68.08	Ablation de matériel implanté dans les os du tarse et du métatarse: autre matériel d'ostéosynthèse	CHOP
78.68.99	Ablation de matériel implanté dans l'os, os du tarse et du métatarse, autre	CHOP
78.69.41	Ablation de matériel implanté dans les phalanges du pied: fil (intramédullaire), vis, cerclage-haubanage, plaque (à stabilité angulaire), fixateur externe, agrafes (de Blount)	CHOP
78.69.45	Ablation de matériel implanté dans l'os, autre site spécifié, sauf os de la face, Enlèvement d'implant de remplacement (partiel) osseux, phalanges du pied	CHOP
78.69.48	Ablation de matériel implanté dans les phalanges du pied: autre matériel d'ostéosynthèse	CHOP
78.69.99	Ablation de matériel implanté dans l'os, autre site spécifié, sauf os de la face, autre	CHOP

#### 10.4.88 C08.33\_8

##### C08.33\_8 : AMO de la clavicule/l'omoplate

Code	Texte	Type
78.61.00	Ablation de matériel implanté dans l'os, clavicule, omoplate, côtes et sternum, SAP	CHOP
78.61.01	Ablation de matériel implanté dans l'omoplate et la clavicule: fil, fil intramédullaire, vis, cerclage-haubanage, plaque, plaque à stabilité angulaire, fixateur externe, agrafes (de Blount)	CHOP
78.61.05	Ablation de matériel implanté dans l'os, clavicule, omoplate, côtes et sternum, Enlèvement d'implant de remplacement (partiel) osseux, clavicule, omoplate, côtes et sternum	CHOP
78.61.08	Ablation de matériel implanté dans l'omoplate et la clavicule: autre matériel d'ostéosynthèse	CHOP
78.61.99	Ablation de matériel implanté dans l'os, clavicule, omoplate, côtes et sternum, autre	CHOP

#### 10.4.89 C08.33\_9

##### C08.33\_9 : AMO de l'humérus

Code	Texte	Type
78.62.00	Ablation de matériel implanté dans l'os, humérus, SAP	CHOP
78.62.01	Ablation de matériel implanté dans l'humérus: fil (intramédullaire), vis, cerclage-haubanage, plaque (à stabilité angulaire), plaque angulaire/condylienne, clou médullaire, clou de verrouillage, vis de transfixation, fixateur externe, agrafes (de Blount)	CHOP
78.62.02	Ablation de matériel implanté dans humérus: vis de compression dynamique, clou médullaire avec composante articulaire	CHOP
78.62.05	Ablation de matériel implanté dans l'os, humérus, Enlèvement d'implant de remplacement (partiel) osseux, humérus	CHOP
78.62.08	Ablation de matériel implanté dans humérus: autre matériel d'ostéosynthèse	CHOP
78.62.99	Ablation de matériel implanté dans l'os, humérus, autre	CHOP

#### 10.4.90 C08.33G

##### C08.33G : Ablation de broches

Code	Texte	Type
78.61.01	Ablation de matériel implanté dans l'omoplate et la clavicule: fil, fil intramédullaire, vis, cerclage-haubanage, plaque, plaque à stabilité angulaire, fixateur externe, agrafes (de Blount)	CHOP
78.61.11	Ablation de matériel implanté dans les côtes et le sternum	CHOP
78.62.01	Ablation de matériel implanté dans l'humérus: fil (intramédullaire), vis, cerclage-haubanage, plaque (à stabilité angulaire), plaque angulaire/condylienne, clou médullaire, clou de verrouillage, vis de transfixation, fixateur externe, agrafes (de Blount)	CHOP
78.63.01	Ablation de matériel implanté dans le radius et le cubitus: fil (intramédullaire), vis, cerclage-haubanage, plaque (à stabilité angulaire), plaque angulaire/condylienne, clou médullaire, clou de verrouillage, vis de transfixation, fixateur externe, fixateur circulaire, agrafes (de Blount)	CHOP
78.64.01	Ablation de matériel implanté dans l'os, os du carpe et du métacarpe: fil (intramédullaire), vis, cerclage-haubanage, plaque (à stabilité angulaire), fixateur externe, fixateur circulaire, agrafes (de Blount)	CHOP
78.69.21	Ablation de matériel implanté dans les os du bassin: fil, vis, cerclage-haubanage, fixateur externe, fixateur circulaire, agrafes (de Blount)	CHOP

#### 10.4.91 C08.35\_1

##### C08.35\_1 : Interventions sur les parties molles de l'épaule

Code	Texte	Type
80.41.99	Section de capsule articulaire, de ligament ou de cartilage, ceinture scapulaire et épaule, autre	CHOP
80.91.99	Autre excision articulaire, ceinture scapulaire et épaule, autre	CHOP
81.82.41	Refixation du bourrelet glénoïdien, par chirurgie ouverte	CHOP
81.82.45	Réparation de la coiffe des rotateurs, par chirurgie ouverte	CHOP
83.09.11	Extraction de corps étranger de muscle, de tendon et de fascia, épaule et aisselle	CHOP
83.13.11	Incision de tendon, épaule et aisselle	CHOP
83.13.21	Section de tendon, épaule et aisselle	CHOP
83.14.11	Fasciotomie ou aponévrotomie, épaule et aisselle	CHOP
83.19.11	Section de muscle, épaule et aisselle	CHOP
83.19.21	Désinsertion de muscle, de tendon et de fascia, épaule et aisselle	CHOP
83.19.31	Section de pédicule de lambeau après plastie de lambeau, épaule et aisselle	CHOP
83.19.91	Autre section de tissu mou, épaule et aisselle	CHOP
83.31.11	Excision de lésion de gaine tendineuse, épaule et aisselle	CHOP
83.42.11	Autre ténectomie, épaule et aisselle	CHOP
83.44.11	Autre fasciectomie, épaule et aisselle	CHOP
83.45.11	Autre myectomie, épaule et aisselle	CHOP
83.49.11	Excision de gaine tendineuse, épaule et aisselle	CHOP
83.49.21	Résection compartimentale, épaule et aisselle	CHOP
83.49.31	Autre excision de tissu mou, épaule et aisselle	CHOP
83.5X.11	Bursectomie, épaule et aisselle	CHOP
83.61.11	Suture de gaine tendineuse, épaule et aisselle	CHOP
83.62.11	Suture différée de tendon, épaule et aisselle	CHOP
83.64.11	Autre suture de tendon, épaule et aisselle	CHOP
83.65.11	Autre suture de muscle ou de fascia, épaule et aisselle	CHOP

83.71.11	Avancement de tendon, épaule et aisselle	CHOP
83.72.11	Recul de tendon, épaule et aisselle	CHOP
83.73.11	Rattachement de tendon, épaule et aisselle	CHOP
83.74.11	Rattachement de muscle, épaule et aisselle	CHOP
83.76.11	Autre transposition de tendon, épaule et aisselle	CHOP
83.77.11	Transposition ou transplantation de muscle, épaule et aisselle	CHOP
83.78.11	Transfert de tendon, épaule et aisselle	CHOP
83.81.11	Grefe de tendon, épaule et aisselle	CHOP
83.82.11	Grefe de fascia, épaule et aisselle	CHOP
83.85.11	Rallongement de muscle ou de tendon, épaule et aisselle	CHOP
83.85.21	Raccourcissement de muscle ou de tendon, épaule et aisselle	CHOP
83.87.11	Plastie musculaire, épaule et aisselle	CHOP
83.87.91	Autres opérations plastiques de muscle, épaule et aisselle	CHOP
83.88.11	Plastie d'augmentation de tendon, épaule et aisselle	CHOP
83.88.21	Plastie de remplacement de tendon, épaule et aisselle	CHOP
83.88.31	Constitution de matériel de greffe, épaule et aisselle	CHOP
83.88.41	Ténodèse, épaule et aisselle	CHOP
83.88.91	Autres opérations plastiques de tendon, épaule et aisselle	CHOP
83.89.11	Allongement, raccourcissement et doublement de fascia, épaule et aisselle	CHOP
83.89.21	Recouvrement de défaut de fascia, épaule et aisselle	CHOP
83.89.91	Autres opérations plastiques de fascia, épaule et aisselle	CHOP
83.91.11	Lyse d'adhérences de muscle, tendon, fascia et bourse, épaule et aisselle	CHOP
83.99.11	Autres opérations de tendon, épaule et aisselle	CHOP
83.99.21	Autres opérations de muscle, fascia et bourse, épaule et aisselle	CHOP

#### 10.4.92 C08.35\_10

##### C08.35\_10 : Excision de bourse à la hanche/au genou

Code	Texte	Type
80.86.12	Excision de kyste de l'articulation du genou	CHOP
83.39.14	Excision de lésion de tendon, membre inférieur	CHOP
83.5X.15	Bursectomie, région inguino-génitale et fesses	CHOP
83.5X.16	Bursectomie, membre inférieur	CHOP

#### 10.4.93 C08.35\_11

##### C08.35\_11 : Panaris, superficiel

Code	Texte	Type
86.04.11	Incision avec drainage de peau et de tissu sous-cutané, à la main	CHOP
86.04.13	Incision avec drainage de peau et de tissu sous-cutané, au pied	CHOP

#### 10.4.94 C08.35\_2

##### C08.35\_2 : Interventions sur les parties molles du pied

Code	Texte	Type
77.57	Cure d'orteil en griffe	CHOP
83.13.26	Section de tendon, membre inférieur	CHOP
83.14.16	Fasciotomie ou aponévrotomie, membre inférieur	CHOP
83.44.16	Autre fasciectomie, membre inférieur	CHOP
83.64.16	Autre suture de tendon, membre inférieur	CHOP
83.76.16	Autre transposition de tendon, membre inférieur	CHOP
83.81.16	Grefe de tendon, membre inférieur	CHOP
83.85.16	Rallongement de muscle ou de tendon, membre inférieur	CHOP

#### 10.4.95 C08.35\_3

##### C08.35\_3 : Suture de ligament au pied

Code	Texte	Type
81.94	Suture de capsule ou de ligament de cheville et de pied	CHOP

#### 10.4.96 C08.35\_4

##### C08.35\_4 : Interventions sur les parties molles du bras

Code	Texte	Type
81.93.20	Suture du ligament annulaire radio-cubital	CHOP
81.93.21	Suture de l'appareil ligamentaire radio-cubital distal	CHOP
81.96.91	Autre intervention de réparation et de plastie articulaire, suture de ligament capsulaire ou collatéral	CHOP
81.96.92	Autre intervention de réparation et de plastie articulaire, reffixation dans l'appareil capsulo-ligamentaire d'autres articulations	CHOP
82.71	Reconstruction de poulie de tendon à la main	CHOP
82.72.00	Opération plastique de la main avec greffe de muscle ou de fascia, SAP	CHOP
82.72.10	Opération plastique avec greffe de muscle ou de fascia, un doigt	CHOP
82.72.11	Opération plastique avec greffe de muscle ou de fascia, autres parties de la main	CHOP
82.72.21	Grefe d'autre lambeau microvascularisé et anastomosé de muscle ou de fascia de la main	CHOP
82.72.99	Opération plastique de la main avec greffe de muscle ou de fascia, autre	CHOP
82.79	Opération plastique de main avec autre greffe ou implant	CHOP
82.86.00	Autre ténoplastie de la main, SAP	CHOP
82.86.10	Ténoplastie, transfert de tendons fléchisseurs de la main	CHOP
82.86.11	Constitution de matériel de greffe pour tendons de la main	CHOP
82.86.12	Révision sans remplacement de greffe de tendon de la main	CHOP
82.86.13	Remplacement d'implant tendineux de la main	CHOP
82.86.99	Autre ténoplastie de la main, autre	CHOP
82.89.00	Autre opération plastique de la main, SAP	CHOP
82.89.10	Plastie de gaine tendineuse de la main	CHOP
82.89.11	Reffixation osseuse de ligaments, carpe / métacarpe	CHOP
82.89.12	Reffixation osseuse d'autres ligaments de la main	CHOP



82.89.13	Distraction des parties molles pour couverture d'articulation lors d'anomalies congénitales de la main	CHOP
82.89.14	Radialisation lors d'anomalies congénitales de la main	CHOP
82.89.15	Réséction de resserrements avec reconstruction plastique lors d'anomalies congénitales de la main	CHOP
82.89.16	Transfert d'orteil à doigt	CHOP
83.09.12	Extraction de corps étranger de muscle, de tendon et de fascia, bras et coude	CHOP
83.09.13	Extraction de corps étranger de muscle, de tendon et de fascia, avant-bras	CHOP
83.13.12	Incision de tendon, bras et coude	CHOP
83.13.13	Incision de tendon, avant-bras	CHOP
83.13.22	Section de tendon, bras et coude	CHOP
83.13.23	Section de tendon, avant-bras	CHOP
83.14.12	Fasciotomie ou aponévrotomie, bras et coude	CHOP
83.14.13	Fasciotomie ou aponévrotomie, avant-bras	CHOP
83.14.19	Fasciotomie ou aponévrotomie, autre site	CHOP
83.19.12	Section de muscle, bras et coude	CHOP
83.19.13	Section de muscle, avant-bras	CHOP
83.19.22	Désinsertion de muscle, de tendon et de fascia, bras et coude	CHOP
83.19.23	Désinsertion de muscle, de tendon et de fascia, avant-bras	CHOP
83.19.32	Section de pédicule de lambeau après plastie de lambeau, bras et coude	CHOP
83.19.33	Section de pédicule de lambeau après plastie de lambeau, avant-bras	CHOP
83.19.92	Autre section de tissu mou, bras et coude	CHOP
83.19.93	Autre section de tissu mou, avant-bras	CHOP
83.31.12	Excision de lésion de gaine tendineuse, bras et coude	CHOP
83.31.13	Excision de lésion de gaine tendineuse, avant-bras	CHOP
83.32.11	Excision de lésion de muscle, épaule et bras	CHOP
83.39.11	Excision de lésion de tendon, épaule et bras	CHOP
83.39.21	Excision de lésion de fascia, épaule et bras	CHOP
83.42.12	Autre ténectomie, bras et coude	CHOP
83.42.13	Autre ténectomie, avant-bras	CHOP
83.44.12	Autre fasciectomy, bras et coude	CHOP
83.44.13	Autre fasciectomy, avant-bras	CHOP
83.45.12	Autre myectomy, bras et coude	CHOP
83.45.13	Autre myectomy, avant-bras	CHOP
83.49.12	Excision de gaine tendineuse, bras et coude	CHOP
83.49.13	Excision de gaine tendineuse, avant-bras	CHOP
83.49.22	Réséction compartimentale, bras et coude	CHOP
83.49.23	Réséction compartimentale, avant-bras	CHOP
83.49.32	Autre excision de tissu mou, bras et coude	CHOP
83.49.33	Autre excision de tissu mou, avant-bras	CHOP
83.61.12	Suture de gaine tendineuse, bras et coude	CHOP
83.61.13	Suture de gaine tendineuse, avant-bras	CHOP
83.62.12	Suture différée de tendon, bras et coude	CHOP
83.62.13	Suture différée de tendon, avant-bras	CHOP
83.64.12	Autre suture de tendon, bras et coude	CHOP
83.65.12	Autre suture de muscle ou de fascia, bras et coude	CHOP
83.65.13	Autre suture de muscle ou de fascia, avant-bras	CHOP
83.71.12	Avancement de tendon, bras et coude	CHOP
83.71.13	Avancement de tendon, avant-bras	CHOP
83.72.12	Recul de tendon, bras et coude	CHOP

83.72.13	Recul de tendon, avant-bras	CHOP
83.73.12	Rattachement de tendon, bras et coude	CHOP
83.73.13	Rattachement de tendon, avant-bras	CHOP
83.74.12	Rattachement de muscle, bras et coude	CHOP
83.74.13	Rattachement de muscle, avant-bras	CHOP
83.76.12	Autre transposition de tendon, bras et coude	CHOP
83.76.13	Autre transposition de tendon, avant-bras	CHOP
83.77.12	Transposition ou transplantation de muscle, bras et coude	CHOP
83.77.13	Transposition ou transplantation de muscle, avant-bras	CHOP
83.78.12	Transfert de tendon, bras et coude	CHOP
83.78.13	Transfert de tendon, avant-bras	CHOP
83.81.12	Grefe de tendon, bras et coude	CHOP
83.81.13	Grefe de tendon, avant-bras	CHOP
83.82.12	Grefe de fascia, bras et coude	CHOP
83.82.13	Grefe de fascia, avant-bras	CHOP
83.85.12	Rallongement de muscle ou de tendon, bras et coude	CHOP
83.85.13	Rallongement de muscle ou de tendon, avant-bras	CHOP
83.85.22	Raccourcissement de muscle ou de tendon, bras et coude	CHOP
83.85.23	Raccourcissement de muscle ou de tendon, avant-bras	CHOP
83.87.12	Plastie musculaire, bras et coude	CHOP
83.87.13	Plastie musculaire, avant-bras	CHOP
83.87.92	Autres opérations plastiques de muscle, bras et coude	CHOP
83.87.93	Autres opérations plastiques de muscle, avant-bras	CHOP
83.88.12	Plastie d'augmentation de tendon, bras et coude	CHOP
83.88.13	Plastie d'augmentation de tendon, avant-bras	CHOP
83.88.22	Plastie de remplacement de tendon, bras et coude	CHOP
83.88.23	Plastie de remplacement de tendon, avant-bras	CHOP
83.88.32	Constitution de matériel de greffe, bras et coude	CHOP
83.88.33	Constitution de matériel de greffe, avant-bras	CHOP
83.88.42	Ténodèse, bras et coude	CHOP
83.88.43	Ténodèse, avant-bras	CHOP
83.88.92	Autres opérations plastiques de tendon, bras et coude	CHOP
83.88.93	Autres opérations plastiques de tendon, avant-bras	CHOP
83.89.12	Allongement, raccourcissement et doublement de fascia, bras et coude	CHOP
83.89.13	Allongement, raccourcissement et doublement de fascia, avant-bras	CHOP
83.89.22	Recouvrement de défaut de fascia, bras et coude	CHOP
83.89.23	Recouvrement de défaut de fascia, avant-bras	CHOP
83.89.92	Autres opérations plastiques de fascia, bras et coude	CHOP
83.89.93	Autres opérations plastiques de fascia, avant-bras	CHOP
83.91.12	Lyse d'adhérences de muscle, tendon, fascia et bourse, bras et coude	CHOP
83.91.13	Lyse d'adhérences de muscle, tendon, fascia et bourse, avant-bras	CHOP
83.99.12	Autres opérations de tendon, bras et coude	CHOP
83.99.13	Autres opérations de tendon, avant-bras	CHOP
83.99.22	Autres opérations de muscle, fascia et bourse, bras et coude	CHOP
83.99.23	Autres opérations de muscle, fascia et bourse, avant-bras	CHOP

#### 10.4.97 C08.35\_5

#### C08.35\_5 : Interventions sur les parties molles de la jambe

Code	Texte	Type
81.44.00	Stabilisation de la rotule, SAP	CHOP
81.44.10	Stabilisation de la rotule, incision du rétinacle latéral	CHOP
81.44.11	Stabilisation de la rotule, incision du rétinacle latéral, avec ligamentoplastie	CHOP
81.44.12	Stabilisation de la rotule, transfert de l'insertion d'un tendon rotulien	CHOP
81.44.13	Stabilisation de la rotule, transfert de l'insertion d'un tendon rotulien avec implantation d'un greffon osseux	CHOP
81.44.14	Stabilisation de la rotule par plastie du MPFL [Medial Patello-Femoral Ligament]	CHOP
81.47.30	Autre refixation et suture de l'appareil capsulo-ligamentaire du genou	CHOP
83.09.16	Extraction de corps étranger de muscle, de tendon et de fascia, membre inférieur	CHOP
83.12	Ténotomie des adducteurs de la hanche	CHOP
83.13.16	Incision de tendon, membre inférieur	CHOP
83.14.15	Fasciotomie ou aponévrotomie, région inguino-génitale et fesses	CHOP
83.14.16	Fasciotomie ou aponévrotomie, membre inférieur	CHOP
83.19.16	Section de muscle, membre inférieur	CHOP
83.19.26	Désinsertion de muscle, de tendon et de fascia, membre inférieur	CHOP
83.19.36	Section de pédicule de lambeau après plastie de lambeau, membre inférieur	CHOP
83.19.96	Autre section de tissu mou, membre inférieur	CHOP
83.32.14	Excision de lésion de muscle, membre inférieur	CHOP
83.39.14	Excision de lésion de tendon, membre inférieur	CHOP
83.39.24	Excision de lésion de fascia, membre inférieur	CHOP
83.42.16	Autre ténectomie, membre inférieur	CHOP
83.45.16	Autre myectomie, membre inférieur	CHOP
83.49.16	Excision de gaine tendineuse, membre inférieur	CHOP
83.49.26	Réséction compartimentale, membre inférieur	CHOP
83.49.36	Autre excision de tissu mou, membre inférieur	CHOP
83.61.16	Suture de gaine tendineuse, membre inférieur	CHOP
83.65.16	Autre suture de muscle ou de fascia, membre inférieur	CHOP
83.71.16	Avancement de tendon, membre inférieur	CHOP
83.72.16	Recul de tendon, membre inférieur	CHOP
83.73.16	Rattachement de tendon, membre inférieur	CHOP
83.74.16	Rattachement de muscle, membre inférieur	CHOP
83.77.15	Transposition ou transplantation de muscle, région inguino-génitale et fesses	CHOP
83.77.16	Transposition ou transplantation de muscle, membre inférieur	CHOP
83.78.15	Transfert de tendon, région inguino-génitale et fesses	CHOP
83.78.16	Transfert de tendon, membre inférieur	CHOP
83.82.16	Grefe de fascia, membre inférieur	CHOP
83.85.26	Raccourcissement de muscle ou de tendon, membre inférieur	CHOP
83.86	Plastie du quadriceps	CHOP
83.87.16	Plastie musculaire, membre inférieur	CHOP
83.87.96	Autres opérations plastiques de muscle, membre inférieur	CHOP
83.88.16	Plastie d'augmentation de tendon, membre inférieur	CHOP
83.88.26	Plastie de remplacement de tendon, membre inférieur	CHOP
83.88.46	Ténodèse, membre inférieur	CHOP
83.89.16	Allongement, raccourcissement et doublement de fascia, membre inférieur	CHOP
83.89.26	Recouvrement de défaut de fascia, membre inférieur	CHOP
83.89.96	Autres opérations plastiques de fascia, membre inférieur	CHOP
83.91.16	Lyse d'adhérences de muscle, tendon, fascia et bourse, membre inférieur	CHOP
83.99.16	Autres opérations de tendon, membre inférieur	CHOP

---

83.99.26 Autres opérations de muscle, fascia et bourse, membre inférieur CHOP

---

#### 10.4.98 C08.35\_6

##### C08.35\_6 : Interventions sur les parties molles de la jambe

Code	Texte	Type
83.31.16	Excision de lésion de gaine tendineuse, membre inférieur	CHOP
83.73.16	Rattachement de tendon, membre inférieur	CHOP
83.76.16	Autre transposition de tendon, membre inférieur	CHOP
83.81.16	Grefte de tendon, membre inférieur	CHOP
83.88.26	Plastie de remplacement de tendon, membre inférieur	CHOP
83.88.96	Autres opérations plastiques de tendon, membre inférieur	CHOP

#### 10.4.99 C08.35\_7

##### C08.35\_7 : Interventions sur le tendon d'Achille

Code	Texte	Type
83.11	Ténotomie du tendon d'Achille	CHOP
83.13.26	Section de tendon, membre inférieur	CHOP
83.64.16	Autre suture de tendon, membre inférieur	CHOP

#### 10.4.100 C08.35\_8

##### C08.35\_8 : Interventions sur d'autres parties molles

Code	Texte	Type
81.93.00	Suture de capsule ou de ligament du membre supérieur, SAP	CHOP
81.93.10	Suture de l'appareil ligamentaire de la clavicule	CHOP
81.95.00	Suture de capsule ou de ligament d'autre articulation du membre inférieur, SAP	CHOP
81.95.09	Suture de capsule ou de ligament d'autre articulation de membre inférieur, autre	CHOP
81.95.21	Suture de capsule ou de ligament de la hanche, par chirurgie ouverte	CHOP
83.09.10	Extraction de corps étranger de muscle, de tendon et de fascia, tête et cou	CHOP
83.09.14	Extraction de corps étranger de muscle, de tendon et de fascia, paroi thoracique, abdomen et dos	CHOP
83.09.15	Extraction de corps étranger de muscle, de tendon et de fascia, région inguino-génitale et fesses	CHOP
83.09.19	Extraction de corps étranger de muscle, de tendon et de fascia, autre site	CHOP
83.13.00	Autre ténotomie, SAP	CHOP
83.13.10	Incision de tendon, tête et cou	CHOP
83.13.14	Incision de tendon, paroi thoracique, abdomen et dos	CHOP
83.13.15	Incision de tendon, région inguino-génitale et fesses	CHOP
83.13.19	Incision de tendon, autre site	CHOP
83.13.20	Section de tendon, tête et cou	CHOP
83.13.24	Section de tendon, paroi thoracique, abdomen et dos	CHOP
83.13.25	Section de tendon, région inguino-génitale et fesses	CHOP

83.13.29	Section de tendon, autre site	CHOP
83.13.99	Autre ténctomie, autre	CHOP
83.14.00	Fasciotomie ou aponévrotomie, SAP	CHOP
83.14.10	Fasciotomie ou aponévrotomie, tête et cou	CHOP
83.14.14	Fasciotomie ou aponévrotomie, paroi thoracique, abdomen et dos	CHOP
83.14.99	Fasciotomie ou aponévrotomie, autre	CHOP
83.19.00	Autre section de tissu mou, SAP	CHOP
83.19.10	Section de muscle, tête et cou	CHOP
83.19.14	Section de muscle, paroi thoracique, abdomen et dos	CHOP
83.19.15	Section de muscle, région inguino-génitale et fesses	CHOP
83.19.19	Section de muscle, autre site	CHOP
83.19.20	Désinsertion de muscle, de tendon et de fascia, tête et cou	CHOP
83.19.24	Désinsertion de muscle, de tendon et de fascia, paroi thoracique, abdomen et dos	CHOP
83.19.25	Désinsertion de muscle, de tendon et de fascia, région inguino-génitale et fesses	CHOP
83.19.29	Désinsertion de muscle, de tendon et de fascia, autre site	CHOP
83.19.30	Section de pédicule de lambeau après plastie de lambeau, tête et cou	CHOP
83.19.34	Section de pédicule de lambeau après plastie de lambeau, paroi thoracique, abdomen et dos	CHOP
83.19.35	Section de pédicule de lambeau après plastie de lambeau, région inguino-génitale et fesses	CHOP
83.19.39	Section de pédicule de lambeau après plastie de lambeau, autre site	CHOP
83.19.90	Autre section de tissu mou, tête et cou	CHOP
83.19.94	Autre section de tissu mou, paroi thoracique, abdomen et dos	CHOP
83.19.95	Autre section de tissu mou, région inguino-génitale et fesses	CHOP
83.19.97	Autre section de tissu mou, autre site	CHOP
83.19.99	Autre section de tissu mou, autre	CHOP
83.31.00	Excision de lésion de gaine tendineuse, SAP	CHOP
83.31.10	Excision de lésion de gaine tendineuse, tête et cou	CHOP
83.31.14	Excision de lésion de gaine tendineuse, paroi thoracique, abdomen et dos	CHOP
83.31.15	Excision de lésion de gaine tendineuse, région inguino-génitale et fesses	CHOP
83.31.19	Excision de lésion de gaine tendineuse, autre site	CHOP
83.31.99	Excision de lésion de gaine tendineuse, autre	CHOP
83.32.00	Excision de lésion de muscle, SAP	CHOP
83.32.10	Excision de lésion de muscle, tête et cou	CHOP
83.32.12	Excision de lésion de muscle, paroi thoracique, abdomen et dos	CHOP
83.32.13	Excision de lésion de muscle, région inguino-génitale et fesses	CHOP
83.32.19	Excision de lésion de muscle, autre site	CHOP
83.32.99	Excision de lésion de muscle, autre	CHOP
83.39.00	Excision de lésion d'autre tissu mou, SAP	CHOP
83.39.10	Excision de lésion d'un tendon de la tête et du cou	CHOP
83.39.12	Excision de lésion de tendon, paroi thoracique, abdomen et dos	CHOP
83.39.13	Excision de lésion de tendon, région inguino-génitale et fesses	CHOP
83.39.19	Excision de lésion de tendon, autre site	CHOP
83.39.20	Excision de lésion de fascia, tête et cou	CHOP
83.39.22	Excision de lésion de fascia, paroi thoracique, abdomen et dos	CHOP
83.39.23	Excision de lésion de fascia, région inguino-génitale et fesses	CHOP
83.39.29	Excision de lésion de fascia, autre site	CHOP
83.39.99	Excision de lésion d'autre tissu mou, autre	CHOP
83.42.00	Autre ténctomie, SAP	CHOP
83.42.10	Autre ténctomie, tête et cou	CHOP

83.42.14	Autre ténectomie, paroi thoracique, abdomen et dos	CHOP
83.42.15	Autre ténectomie, région inguino-génitale et fesses	CHOP
83.42.19	Autre ténectomie, autre site	CHOP
83.42.99	Autre ténectomie, autre	CHOP
83.44.00	Autre fasciectomie, SAP	CHOP
83.44.10	Autre fasciectomie, tête et cou	CHOP
83.44.14	Autre fasciectomie, paroi thoracique, abdomen et dos	CHOP
83.44.15	Autre fasciectomie, région inguino-génitale et fesses	CHOP
83.44.19	Autre fasciectomie, autre site	CHOP
83.44.99	Autre fasciectomie, autre	CHOP
83.45.00	Autre myectomie, SAP	CHOP
83.45.10	Autre myectomie, tête et cou	CHOP
83.45.14	Autre myectomie, paroi thoracique, abdomen et dos	CHOP
83.45.15	Autre myectomie, région inguino-génitale et fesses	CHOP
83.45.19	Autre myectomie, autre site	CHOP
83.45.99	Autre myectomie, autre	CHOP
83.49.00	Autre excision de tissu mou, SAP	CHOP
83.49.10	Excision de gaine tendineuse, tête et cou	CHOP
83.49.14	Excision de gaine tendineuse, paroi thoracique et dos	CHOP
83.49.15	Excision de gaine tendineuse, région inguino-génitale et fesses	CHOP
83.49.19	Excision de gaine tendineuse, autre site	CHOP
83.49.24	Résection compartimentale, paroi thoracique, abdomen et dos	CHOP
83.49.25	Résection compartimentale, région inguino-génitale et fesses	CHOP
83.49.29	Résection compartimentale, autre site	CHOP
83.49.34	Autre excision de tissu mou, paroi thoracique, abdomen et dos	CHOP
83.49.35	Autre excision de tissu mou, région inguino-génitale et fesses	CHOP
83.49.39	Autre excision de tissu mou, autre site	CHOP
83.49.99	Autre excision de tissu mou, autre	CHOP
83.5X.00	Bursectomie, SAP	CHOP
83.5X.10	Bursectomie, tête et cou	CHOP
83.5X.12	Bursectomie, bras et coude	CHOP
83.5X.13	Bursectomie, avant-bras	CHOP
83.5X.14	Bursectomie, paroi thoracique, abdomen et dos	CHOP
83.5X.19	Bursectomie, autre site	CHOP
83.5X.99	Bursectomie, autre	CHOP
83.61.00	Suture de gaine tendineuse, SAP	CHOP
83.61.10	Suture de gaine tendineuse, tête et cou	CHOP
83.61.14	Suture de gaine tendineuse, paroi thoracique, abdomen et dos	CHOP
83.61.15	Suture de gaine tendineuse, région inguino-génitale et fesses	CHOP
83.61.19	Suture de gaine tendineuse, autre site	CHOP
83.61.99	Suture de gaine tendineuse, autre	CHOP
83.62.00	Suture différée de tendon, SAP	CHOP
83.62.10	Suture différée de tendon, tête et cou	CHOP
83.62.14	Suture différée de tendon, paroi thoracique, abdomen et dos	CHOP
83.62.15	Suture différée de tendon, région inguino-génitale et fesses	CHOP
83.62.19	Suture différée de tendon, autre site	CHOP
83.62.99	Suture différée de tendon, autre	CHOP
83.64.00	Autre suture de tendon, SAP	CHOP
83.64.10	Autre suture de tendon, tête et cou	CHOP
83.64.14	Autre suture de tendon, paroi thoracique, abdomen et dos	CHOP



83.64.15	Autre suture de tendon, région inguino-génitale et fesses	CHOP
83.64.16	Autre suture de tendon, membre inférieur	CHOP
83.64.19	Autre suture de tendon, autre site	CHOP
83.64.99	Autre suture de tendon, autre	CHOP
83.65.00	Autre suture de muscle ou de fascia, SAP	CHOP
83.65.14	Autre suture de muscle ou de fascia, paroi thoracique, abdomen et dos	CHOP
83.65.15	Autre suture de muscle ou de fascia, région inguino-génitale et fesses	CHOP
83.65.19	Autre suture de muscle, tendon et fascia, autre site	CHOP
83.65.99	Autre suture de muscle ou de fascia, autre	CHOP
83.71.00	Avancement de tendon, SAP	CHOP
83.71.10	Avancement de tendon, tête et cou	CHOP
83.71.14	Avancement de tendon, paroi thoracique, abdomen et dos	CHOP
83.71.15	Avancement de tendon, région inguino-génitale et fesses	CHOP
83.71.19	Avancement de tendon, autre site	CHOP
83.71.99	Avancement de tendon, autre	CHOP
83.72.00	Recul de tendon, SAP	CHOP
83.72.10	Recul de tendon, tête et cou	CHOP
83.72.14	Recul de tendon, paroi thoracique, abdomen et dos	CHOP
83.72.15	Recul de tendon, région inguino-génitale et fesses	CHOP
83.72.19	Recul de tendon, autre site	CHOP
83.72.99	Recul de tendon, autre	CHOP
83.73.00	Rattachement de tendon, SAP	CHOP
83.73.10	Rattachement de tendon, tête et cou	CHOP
83.73.14	Rattachement de tendon, paroi thoracique, abdomen et dos	CHOP
83.73.15	Rattachement de tendon, région inguino-génitale et fesses	CHOP
83.73.19	Rattachement de tendon, autre site	CHOP
83.73.99	Rattachement de tendon, autre	CHOP
83.74.00	Rattachement de muscle, SAP	CHOP
83.74.10	Rattachement de muscle, tête et cou	CHOP
83.74.14	Rattachement de muscle, paroi thoracique, abdomen et dos	CHOP
83.74.15	Rattachement de muscle, région inguino-génitale et fesses	CHOP
83.74.19	Rattachement de muscle, autre site	CHOP
83.74.99	Rattachement de muscle, autre	CHOP
83.76.00	Autre transposition de tendon, SAP	CHOP
83.76.10	Autre transposition de tendon, tête et cou	CHOP
83.76.14	Autre transposition de tendon, paroi thoracique et dos	CHOP
83.76.15	Autre transposition de tendon, région inguino-génitale et fesses	CHOP
83.76.19	Autre transposition de tendon, autre site	CHOP
83.76.99	Autre transposition de tendon, autre	CHOP
83.77.00	Transposition ou transplantation de muscle, SAP	CHOP
83.77.10	Transposition ou transplantation de muscle, tête et cou	CHOP
83.77.14	Transposition ou transplantation de muscle, paroi thoracique, abdomen et dos	CHOP
83.77.15	Transposition ou transplantation de muscle, région inguino-génitale et fesses	CHOP
83.77.19	Transposition ou transplantation de muscle, autre site	CHOP
83.77.99	Transposition ou transplantation de muscle, autre	CHOP
83.78.00	Transfert de tendon, SAP	CHOP
83.78.09	Transfert de tendon, autre	CHOP
83.78.10	Transfert de tendon, tête et cou	CHOP
83.78.14	Transfert de tendon, paroi thoracique, abdomen et dos	CHOP
83.78.15	Transfert de tendon, région inguino-génitale et fesses	CHOP

83.78.19	Transfert de tendon, autre site	CHOP
83.79	Autre transposition de muscle	CHOP
83.81.16	Grefe de tendon, membre inférieur	CHOP
83.82.00	Grefe de muscle ou de fascia, SAP	CHOP
83.82.09	Grefe de muscle ou de fascia, autre	CHOP
83.82.10	Grefe de fascia, tête et cou	CHOP
83.82.14	Grefe de fascia, paroi thoracique, abdomen et dos	CHOP
83.82.15	Grefe de fascia, région inguino-génitale et fesses	CHOP
83.82.19	Grefe de fascia, autre site	CHOP
83.85.10	Rallongement de muscle ou de tendon, tête et cou	CHOP
83.85.14	Rallongement de muscle ou de tendon, paroi thoracique, abdomen et dos	CHOP
83.85.15	Rallongement de muscle ou de tendon, région inguino-génitale et fesses	CHOP
83.85.16	Rallongement de muscle ou de tendon, membre inférieur	CHOP
83.85.19	Rallongement de muscle ou de tendon, autre site	CHOP
83.85.20	Raccourcissement de muscle ou de tendon, tête et cou	CHOP
83.85.24	Raccourcissement de muscle ou de tendon, paroi thoracique, abdomen et dos	CHOP
83.85.25	Raccourcissement de muscle ou de tendon, région inguino-génitale et fesses	CHOP
83.85.29	Raccourcissement de muscle ou de tendon, autre site	CHOP
83.85.99	Autre changement de longueur de muscle ou de tendon, autre	CHOP
83.87.00	Autres opérations plastiques de muscle, SAP	CHOP
83.87.10	Plastie musculaire, tête et cou	CHOP
83.87.14	Plastie musculaire, paroi thoracique, abdomen et dos	CHOP
83.87.15	Plastie musculaire, région inguino-génitale et fesses	CHOP
83.87.19	Plastie musculaire, autre site	CHOP
83.87.90	Autres opérations plastiques de muscle, tête et cou	CHOP
83.87.94	Autres opérations plastiques de muscle, paroi thoracique, abdomen et dos	CHOP
83.87.95	Autres opérations plastiques de muscle, région inguino-génitale et fesses	CHOP
83.87.97	Autres opérations plastiques de muscle, autre site	CHOP
83.87.99	Autres opérations plastiques de muscle, autre	CHOP
83.88.00	Autres opérations plastiques de tendon, SAP	CHOP
83.88.10	Plastie d'augmentation de tendon, tête et cou	CHOP
83.88.14	Plastie d'augmentation de tendon, paroi thoracique, abdomen et dos	CHOP
83.88.15	Plastie d'augmentation de tendon, région inguino-génitale et fesses	CHOP
83.88.19	Plastie d'augmentation de tendon, autre site	CHOP
83.88.20	Plastie de remplacement de tendon, tête et cou	CHOP
83.88.24	Plastie de remplacement de tendon, paroi thoracique, abdomen et dos	CHOP
83.88.25	Plastie de remplacement de tendon, région inguino-génitale et fesses	CHOP
83.88.29	Plastie de remplacement de tendon, autres sites	CHOP
83.88.30	Constitution de matériel de greffe, tête et cou	CHOP
83.88.34	Constitution de matériel de greffe, paroi thoracique, abdomen et dos	CHOP
83.88.35	Constitution de matériel de greffe, région inguino-génitale et fesses	CHOP
83.88.39	Constitution de matériel de greffe, autres sites	CHOP
83.88.40	Ténodèse, tête et cou	CHOP
83.88.44	Ténodèse, paroi thoracique, abdomen et dos	CHOP
83.88.45	Ténodèse, région inguino-génitale et fesses	CHOP
83.88.49	Ténodèse, autre site	CHOP
83.88.90	Autres opérations plastiques de tendon, tête et cou	CHOP
83.88.94	Autres opérations plastiques de tendon, paroi thoracique, abdomen et dos	CHOP
83.88.95	Autres opérations plastiques de tendon, région inguino-génitale et fesses	CHOP
83.88.97	Autres opérations plastiques de tendon, autres sites	CHOP



83.88.99	Autres opérations plastiques de tendon, autre	CHOP
83.89.10	Allongement, raccourcissement et doublement de fascia, tête et cou	CHOP
83.89.14	Allongement, raccourcissement et doublement de fascia, paroi thoracique, abdomen et dos	CHOP
83.89.15	Allongement, raccourcissement et doublement de fascia, région inguino-génitale et fesses	CHOP
83.89.19	Allongement, raccourcissement et doublement de fascia, autre site	CHOP
83.89.20	Recouvrement de défaut de fascia, tête et cou	CHOP
83.89.24	Recouvrement de défaut de fascia, paroi thoracique, abdomen et dos	CHOP
83.89.25	Recouvrement de défaut de fascia, région inguino-génitale et fesses	CHOP
83.89.29	Recouvrement de défaut de fascia, autre site	CHOP
83.89.90	Autres opérations plastiques de fascia, tête et cou	CHOP
83.89.94	Autres opérations plastiques de fascia, paroi thoracique, abdomen et dos	CHOP
83.89.95	Autres opérations plastiques de fascia, région inguino-génitale et fesses	CHOP
83.89.97	Autres opérations plastiques de fascia, autre site	CHOP
83.89.99	Autres opérations plastiques de fascia, autre	CHOP
83.99.00	Autres opérations de muscle, tendon, fascia et bourse, SAP	CHOP
83.99.10	Autres opérations de tendon, tête et cou	CHOP
83.99.14	Autres opérations de tendon, paroi thoracique, abdomen et dos	CHOP
83.99.15	Autres opérations de tendon, région inguino-génitale et fesses	CHOP
83.99.19	Autres opérations de tendon, autre site	CHOP
83.99.20	Autres opérations de muscle, fascia et bourse, tête et cou	CHOP
83.99.24	Autres opérations de muscle, fascia et bourse, paroi thoracique, abdomen et dos	CHOP
83.99.25	Autres opérations de muscle, fascia et bourse, région inguino-génitale et fesses	CHOP
83.99.29	Autres opérations de muscle, fascia et bourse, autre site	CHOP
83.99.99	Autres opérations de muscle, tendon, fascia et bourse, autre	CHOP

#### 10.4.101 C08.35\_9

##### C08.35\_9 : Traitement de panaris / phlegmon

Code	Texte	Type
77.19.43	Incision osseuse, phalanges du pied, drainage	CHOP
83.01.00	Exploration de gaine tendineuse, SAP	CHOP
83.01.10	Exploration de gaine tendineuse, tête et cou	CHOP
83.01.11	Exploration de gaine tendineuse, épaule et aisselle	CHOP
83.01.12	Exploration de gaine tendineuse, bras et coude	CHOP
83.01.13	Exploration de gaine tendineuse, avant-bras	CHOP
83.01.14	Exploration de gaine tendineuse, paroi thoracique et dos	CHOP
83.01.15	Exploration de gaine tendineuse, région inguino-génitale et fesses	CHOP
83.01.16	Exploration de gaine tendineuse, membre inférieur	CHOP
83.01.19	Exploration de gaine tendineuse, autre site	CHOP
83.01.99	Exploration de gaine tendineuse, autre	CHOP
83.09.90	Autre incision de tissu mou, tête et cou	CHOP
83.09.91	Autre incision de tissu mou, épaule et aisselle	CHOP
83.09.92	Autre incision de tissu mou, bras et coude	CHOP
83.09.93	Autre incision de tissu mou, avant-bras	CHOP
83.09.94	Autre incision de tissu mou, paroi thoracique, abdomen et dos	CHOP
83.09.95	Autre incision de tissu mou, région inguino-génitale et fesses	CHOP

83.09.96	Autre incision de tissu mou, membre inférieur	CHOP
83.09.97	Autre incision de tissu mou, autre site	CHOP
83.09.99	Autre incision de tissu mou, autre	CHOP
86.04.13	Incision avec drainage de peau et de tissu sous-cutané, au pied	CHOP
86.0A.01	Incision de peau et de tissu sous-cutané à la tête, sans autre mesure	CHOP
86.0A.06	Incision de peau et de tissu sous-cutané à la main, sans autre mesure	CHOP
86.0A.0D	Incision de peau et de tissu sous-cutané au pied, sans autre mesure	CHOP
86.0A.0E	Incision de peau et de tissu sous-cutané d'autre site, sans autre mesure	CHOP

#### 10.4.102 C08.40\_1

##### C08.40\_1 : Arthroplastie et prothèse de la main et des doigts

Code	Texte	Type
78.04.10	Grefe osseuse, os du carpe et du métacarpe, fragment à pédicule vascularisé avec anastomoses microvasculaires	CHOP
78.04.11	Grefe osseuse, os du carpe et du métacarpe, fragment à pédicule vascularisé sans anastomoses microvasculaires	CHOP
81.71.00	Arthroplastie métacarpo-phalangienne et interphalangienne avec implant, SAP	CHOP
81.71.10	Implantation d'une autre endoprothèse d'articulation de doigt	CHOP
81.71.99	Arthroplastie métacarpophalangienne et interphalangienne avec implant, autre	CHOP
81.72	Arthroplastie métacarpo-phalangienne et interphalangienne, sans implant	CHOP
81.73	Remplacement total du poignet	CHOP
81.74.00	Arthroplastie carpo-carpienne et carpo-métacarpienne avec implant, SAP	CHOP
81.74.10	Implantation d'endoprothèse d'articulation trapézo-métacarpienne du pouce	CHOP
81.74.21	Arthroplastie radio-carpienne ou carpo-carpienne avec implant	CHOP
81.97.15	Révision et remplacement de prothèse de poignet	CHOP
81.97.16	Révision et remplacement d'endoprothèse d'articulation trapézo-métacarpienne du pouce	CHOP
81.97.17	Révision et remplacement d'autre endoprothèse d'articulation de doigt	CHOP

#### 10.4.103 C08.40\_10

##### C08.40\_10 : Traitement de fracture, ganglion, section de coulisse à la main/aux doigts

Code	Texte	Type
79.13.19	Réduction fermée de fracture d'os du carpe et du métacarpe, avec autre fixation interne (p. ex. vis, plaque, fil)	CHOP
79.14.19	Réduction fermée de fracture de phalange de la main, avec autre fixation interne (p. ex. vis, plaque, fil)	CHOP
80.84.99	Autre excision ou destruction locale de lésion articulaire, main et doigt, autre	CHOP
82.01.10	Exploration de gaine tendineuse de la main, extenseurs	CHOP
82.09.00	Autre incision de tissu mou de la main, SAP	CHOP
82.09.10	Autre incision de tissu mou de la main, synovectomie de la main	CHOP
82.09.99	Autre incision de tissu mou de la main, autre	CHOP
82.21	Excision de lésion de la gaine tendineuse de la main	CHOP

**10.4.104 C08.40\_11****C08.40\_11 : Section des poulies, arthrolyse de l'articulation digitale**

Code	Texte	Type
80.44.99	Section de capsule articulaire, de ligament ou de cartilage, main et doigt, autre	CHOP

**10.4.105 C08.40\_12****C08.40\_12 : Synovectomie du poignet**

Code	Texte	Type
80.73.00	Synovectomie, poignet, SAP	CHOP
80.73.20	Synovectomie ouverte du poignet	CHOP
80.73.99	Synovectomie, poignet, autre	CHOP

**10.4.106 C08.40\_13****C08.40\_13 : Chirurgie de la main: exploration**

Code	Texte	Type
77.19.10	Incision osseuse, phalanges de la main, exploration et forage de l'os	CHOP
82.01.00	Exploration de gaine tendineuse de la main, SAP	CHOP
82.01.99	Exploration de gaine tendineuse de la main, autre	CHOP

**10.4.107 C08.40\_2****C08.40\_2 : Interventions sur des tumeurs osseuses de la main**

Code	Texte	Type
77.84	Autre ostectomie partielle, os du carpe et du métacarpe	CHOP

**10.4.108 C08.40\_3****C08.40\_3 : Arthroscopie du poignet**

Code	Texte	Type
80.13.10	Arthrotomie arthroscopique du poignet, lavage articulaire avec drainage	CHOP
80.13.11	Arthrotomie arthroscopique du poignet, ablation de souris articulaire	CHOP
80.13.12	Arthrotomie arthroscopique du poignet, insertion ou enlèvement de réservoir médicamenteux	CHOP
80.23	Arthroscopie, poignet	CHOP
80.24	Arthroscopie, main et doigt	CHOP
80.33.20	Biopsie articulaire du poignet sous arthroscopie	CHOP
80.34.20	Biopsie articulaire de main et de doigt sous arthroscopie	CHOP
80.73.10	Synovectomie arthroscopique du poignet	CHOP

80.83.10	Excision ou destruction locale de lésion articulaire du poignet sous arthroscopie	CHOP
80.93.10	Excision arthroscopique, poignet	CHOP
81.96.21	Autre réparation d'articulation, poignet, refixation d'un fragment ostéochondral sous arthroscopie	CHOP
81.96.23	Autre réparation d'articulation, poignet, plastie d'os spongieux sous-chondral sous arthroscopie	CHOP
81.96.27	Autre réparation d'articulation, poignet, lissage arthroscopique du cartilage	CHOP
81.96.2A	Autre réparation d'articulation, poignet, incision de l'os sous-chondral sous arthroscopie	CHOP
81.96.2C	Autre réparation d'articulation, poignet, incision de l'os sous-chondral avec insertion d'implant acellulaire sous arthroscopie	CHOP
81.99.15	Révision arthroscopique d'articulation, poignet	CHOP
81.99.35	Opération arthroscopique de cartilage articulaire, poignet	CHOP
81.99.81	Autre opération arthroscopique d'articulation, poignet	CHOP
81.9A.16	Greffe de cartilage et implantation de tissu cultivé in vitro, poignet, par arthroscopie	CHOP
81.9A.36	Transplantation de chondrocytes autologues sur matrice, poignet, par arthroscopie	CHOP

#### 10.4.109 C08.40\_4

##### C08.40\_4 :

Code	Texte	Type
77.29.10	Ostéotomie cunéiforme, phalanges de la main	CHOP
77.34.99	Autre section osseuse, os du carpe et du métacarpe, autre	CHOP
77.39.10	Ostéotomie de rotation de phalanges de la main	CHOP
77.89.10	Autre ostectomie partielle, phalanges de la main	CHOP
81.74.99	Arthroplastie carpo-carpienne et carpo-métacarpienne avec implant, autre	CHOP
81.75	Arthroplastie carpo-carpienne et carpo-métacarpienne, sans implant	CHOP
81.79	Autre réparation de main, doigt et poignet	CHOP
81.96.20	Autre réparation d'articulation, poignet, SAP	CHOP
81.96.22	Autre réparation d'articulation, poignet, refixation chirurgicale ouverte d'un fragment ostéochondral	CHOP
81.96.24	Autre réparation d'articulation, poignet, plastie chirurgicale ouverte d'os spongieux sous-chondral	CHOP
81.96.28	Autre réparation d'articulation, poignet, lissage chirurgical ouvert du cartilage	CHOP
81.96.2B	Autre réparation d'articulation, poignet, incision chirurgicale ouverte de l'os sous-chondral	CHOP
81.96.2D	Autre réparation d'articulation, poignet, prothèse de la tête cubitale	CHOP
81.96.2E	Autre réparation d'articulation, poignet, incision de l'os sous-chondral avec insertion d'implant acellulaire, par chirurgie ouverte	CHOP
82.79	Opération plastique de main avec autre greffe ou implant	CHOP
84.03.10	Amputation complète de la main au carpe ou au métacarpe	CHOP

#### 10.4.110 C08.40\_5

##### C08.40\_5 : Suture d'un tendon fléchisseur

Code	Texte	Type
82.41	Suture de gaine de tendon de la main	CHOP

82.42	Suture différée de tendon fléchisseur de la main	CHOP
82.44	Autre suture de tendon fléchisseur de la main	CHOP

#### 10.4.111 C08.40\_6

##### C08.40\_6 : Suture primaire et secondaire de ligament et/ou capsule

Code	Texte	Type
81.93.30	Suture de capsule ou de ligament, carpe et métacarpe	CHOP
81.93.99	Suture de capsule ou de ligament du membre supérieur, autre	CHOP

#### 10.4.112 C08.40\_7

##### C08.40\_7 : Interventions sur le poignet et la main: sans section des poulies

Code	Texte	Type
77.19.13	Incision osseuse, phalanges de la main, drainage	CHOP
77.64.00	Excision locale et destruction de lésion ou de tissu osseux, os du carpe et du métacarpe, SAP	CHOP
77.64.99	Excision locale et destruction de lésion ou de tissu osseux, os du carpe et du métacarpe, autre	CHOP
80.83.00	Autre excision ou destruction locale de lésion articulaire, poignet, SAP	CHOP
80.83.12	Excision de kyste de l'articulation du poignet	CHOP
80.83.99	Autre excision ou destruction locale de lésion articulaire, poignet, autre	CHOP
80.84.00	Autre excision ou destruction locale de lésion articulaire, main et doigt, SAP	CHOP
81.27	Arthrodèse métacarpo-phalangienne	CHOP
81.72	Arthroplastie métacarpo-phalangienne et interphalangienne, sans implant	CHOP
82.01.11	Exploration de gaine tendineuse de la main, fléchisseurs	CHOP
82.85	Autre ténodèse de la main	CHOP
82.89.99	Autre opération plastique de la main, autre	CHOP
83.83	Reconstruction de poulie tendineuse	CHOP

#### 10.4.113 C08.40\_8

##### C08.40\_8 : Suture du tendon extenseur de la main, synovectomie, ténolyse

Code	Texte	Type
80.74	Synovectomie, main et doigt	CHOP
82.11.00	Ténotomie de la main, SAP	CHOP
82.11.10	Ténotomie percutanée de la main, poignet	CHOP
82.11.11	Ténotomie percutanée de la main, doigt	CHOP
82.11.20	Ténotomie chirurgicale ouverte de la main	CHOP
82.11.99	Ténotomie de la main, autre	CHOP
82.43	Suture différée d'autre tendon de la main	CHOP
82.45	Autre suture d'autre tendon de la main	CHOP
83.64.13	Autre suture de tendon, avant-bras	CHOP

**10.4.114 C08.41**
**C08.41 : Mesures lors d'une maladie de Dupuytren**

Code	Texte	Type
82.12	Fasciotomie de la main	CHOP
82.35.00	Autre fasciectomy de la main, SAP	CHOP
82.35.10	Fasciectomy du creux palmaire	CHOP
82.35.11	Fasciectomy de main et de doigt avec neurolyse	CHOP
82.35.12	Fasciectomy de main et de doigt avec neurolyse et artériolyse	CHOP
82.35.13	Fasciectomy de main et de doigt avec arthrolyse	CHOP
82.35.99	Autre fasciectomy de la main, autre	CHOP

**10.4.115 C08.43\_1**
**C08.43\_1 : Interventions sur un hallux valgus**

Code	Texte	Type
77.51	Exostosectomie d'hallux valgus et rigidus avec correction des tissus mous et ostéotomie du premier métatarsien	CHOP
77.52	Exostosectomie d'hallux valgus et rigidus avec correction des tissus mous et arthrodèse	CHOP
77.53	Autres exostosectomie d'hallux valgus et rigidus et correction des tissus mous	CHOP
77.58	Autre excision, arthrodèse ou cure de déformation d'orteil	CHOP
77.5A	Autre exostosectomie d'hallux valgus et rigidus	CHOP

**10.4.116 C08.43\_2**
**C08.43\_2 : Interventions sur les orteils en marteau**

Code	Texte	Type
77.56	Cure d'orteil en marteau	CHOP

**10.4.117 C08.43\_3**
**C08.43\_3 : Interventions sur les ganglions au pied**

Code	Texte	Type
83.31.16	Excision de lésion de gaine tendineuse, membre inférieur	CHOP

**10.4.118 C08.50**
**C08.50 : Réductions fermées**

Code	Texte	Type
78.18.10	Réduction fermée de fracture du calcaneum, stabilisée par fixateur externe	CHOP

78.18.11	Réduction fermée de fracture d'autres os du tarse et du métatarse, stabilisée par fixateur externe	CHOP
79.01	Réduction fermée de fracture sans fixation interne, humérus	CHOP
79.02	Réduction fermée de fracture sans fixation interne, radius et cubitus	CHOP
79.03	Réduction fermée de fracture sans fixation interne, os du carpe et du métacarpe	CHOP
79.04	Réduction fermée de fracture sans fixation interne, phalanges de la main	CHOP
79.05	Réduction fermée de fracture sans fixation interne, fémur	CHOP
79.06	Réduction fermée de fracture sans fixation interne, tibia et péroné	CHOP
79.07	Réduction fermée de fracture sans fixation interne, os du tarse et du métatarse	CHOP
79.08	Réduction fermée de fracture sans fixation interne, phalanges du pied	CHOP
79.09	Réduction fermée de fracture sans fixation interne, autre os spécifié, sauf os de la face	CHOP
79.19.20	Réduction fermée de fracture du bassin, avec fixation interne	CHOP
79.70	Réduction fermée de luxation, site non spécifié	CHOP
79.71	Réduction fermée de luxation de l'épaule ou de la ceinture scapulaire	CHOP
79.72	Réduction fermée de luxation du coude	CHOP
79.73	Réduction fermée de luxation du poignet	CHOP
79.74	Réduction fermée de luxation, main et doigt	CHOP
79.75	Réduction fermée de luxation de la hanche	CHOP
79.76	Réduction fermée de luxation du genou	CHOP
79.77	Réduction fermée de luxation de la cheville	CHOP
79.78	Réduction fermée de luxation, pied et orteil	CHOP
79.79	Réduction fermée de luxation, autre site spécifié, sauf os de la face	CHOP

#### 10.4.119 C08.50\_3

##### C08.50\_3 :

Code	Texte	Type
79.04	Réduction fermée de fracture sans fixation interne, phalanges de la main	CHOP
79.74	Réduction fermée de luxation, main et doigt	CHOP

#### 10.4.120 C08.50\_4

##### C08.50\_4 :

Code	Texte	Type
79.71	Réduction fermée de luxation de l'épaule ou de la ceinture scapulaire	CHOP

#### 10.4.121 C08.50B\_1

##### C08.50B\_1 : Réduction fermée bimalléolaire / articulation tibio-astragalienne / pied

Code	Texte	Type
79.06	Réduction fermée de fracture sans fixation interne, tibia et péroné	CHOP
79.07	Réduction fermée de fracture sans fixation interne, os du tarse et du métatarse	CHOP
79.08	Réduction fermée de fracture sans fixation interne, phalanges du pied	CHOP

---

79.77 Réduction fermée de luxation de la cheville CHOP

---

#### 10.4.122 C08.50B\_2

##### C08.50B\_2 :

Code	Texte	Type
79.01	Réduction fermée de fracture sans fixation interne, humérus	CHOP
79.02	Réduction fermée de fracture sans fixation interne, radius et cubitus	CHOP
79.03	Réduction fermée de fracture sans fixation interne, os du carpe et du métacarpe	CHOP
79.72	Réduction fermée de luxation du coude	CHOP
79.73	Réduction fermée de luxation du poignet	CHOP

#### 10.4.123 C08.51\_1

##### C08.51\_1 : Fixation externe d'une fracture (système de halo)

Code	Texte	Type
7A.79	Stabilisation de la colonne vertébrale et correction de position, autre	CHOP
93.41	Traction vertébrale par appareillage crânien	CHOP
93.42	Autre traction vertébrale	CHOP

#### 10.4.124 C08.51\_2

##### C08.51\_2 : Réduction fermée de luxation/fracture-luxation de la colonne vertébrale

Code	Texte	Type
7A.41	Réduction fermée de fracture vertébrale	CHOP

#### 10.4.125 C08.80

##### C08.80 : Biopsie des os et des muscles

Code	Texte	Type
76.11.10	Biopsie fermée (à l'aiguille) d'os de la face	CHOP
76.19.10	Biopsie fermée (à l'aiguille) de l'articulation temporo-mandibulaire	CHOP
77.40.10	Biopsie osseuse, site non spécifié, biopsie percutanée (à l'aiguille)	CHOP
77.41.10	Biopsie osseuse, clavicule, omoplate, côtes et sternum, biopsie percutanée (à l'aiguille)	CHOP
77.42.10	Biopsie osseuse, humérus, biopsie percutanée (à l'aiguille)	CHOP
77.43.10	Biopsie osseuse, radius et cubitus, biopsie percutanée (à l'aiguille)	CHOP
77.44.10	Biopsie osseuse, os du carpe et du métacarpe, biopsie percutanée (à l'aiguille)	CHOP
77.45.10	Biopsie osseuse, fémur, biopsie percutanée (à l'aiguille)	CHOP
77.46.10	Biopsie osseuse, rotule, biopsie percutanée (à l'aiguille)	CHOP
77.47.10	Biopsie osseuse, tibia et péroné, biopsie percutanée (à l'aiguille)	CHOP
77.48.10	Biopsie osseuse, os du tarse et du métatarse, biopsie percutanée (à l'aiguille)	CHOP



77.49.40	Biopsie osseuse, autre site spécifié, sauf os de la face, biopsie osseuse de phalanges du pied, biopsie percutanée (à l'aiguille)	CHOP
77.49.90	Biopsie osseuse, autre site spécifié, sauf os de la face, biopsie percutanée (à l'aiguille)	CHOP
7A.11.11	Biopsie osseuse, colonne vertébrale, biopsie percutanée (à l'aiguille)	CHOP
80.31.10	Biopsie articulaire percutanée (à l'aiguille) de l'épaule	CHOP
80.32.10	Biopsie articulaire percutanée (à l'aiguille) du coude	CHOP
80.33.10	Biopsie articulaire percutanée (à l'aiguille) du poignet	CHOP
80.34.00	Biopsie d'articulation, main et doigt, SAP	CHOP
80.34.10	Biopsie articulaire percutanée (à l'aiguille) de main et de doigt	CHOP
80.34.30	Biopsie articulaire ouverte de main et de doigt	CHOP
80.34.99	Biopsie d'articulation, main et doigt, autre	CHOP
80.35.10	Biopsie articulaire percutanée (à l'aiguille) de la hanche	CHOP
80.36.10	Biopsie articulaire percutanée (à l'aiguille) du genou	CHOP
80.37.10	Biopsie articulaire percutanée (à l'aiguille) de la cheville	CHOP
80.38.10	Biopsie articulaire percutanée (à l'aiguille) de pied et d'orteil	CHOP
80.39.10	Biopsie articulaire percutanée (à l'aiguille) d'autre site spécifié	CHOP
83.21.20	Biopsie de tissu mou, biopsie percutanée (à l'aiguille) de muscle	CHOP
83.21.21	Biopsie ouverte de muscle	CHOP

#### 10.4.126 C08.81

#### C08.81 : Ponction/mobilisation articulaire, ponction de bourse, "needling" de dépôts calcaires

Code	Texte	Type
80.81.11	Excision de kyste de l'articulation glénohumérale	CHOP
80.81.21	Excision de kyste de l'articulation acromio-claviculaire	CHOP
80.82.12	Excision de kyste de l'articulation du coude	CHOP
80.83.12	Excision de kyste de l'articulation du poignet	CHOP
80.85.12	Excision de kyste de l'articulation coxo-fémorale	CHOP
80.86.12	Excision de kyste de l'articulation du genou	CHOP
80.87.12	Excision de kyste de l'articulation talo-crurale	CHOP
80.87.22	Excision de kyste de l'articulation sous-talaire	CHOP
80.88.21	Excision de kyste de l'articulation métatarso-phalangienne	CHOP
80.88.50	Excision de kyste d'autre articulation de pied et d'orteil	CHOP
80.89.12	Excision de kyste de l'articulation sternoclaviculaire	CHOP
80.89.22	Excision de kyste de l'articulation sacro-iliaque	CHOP
80.89.31	Excision de kyste de la symphyse	CHOP
80.89.42	Excision de kyste articulaire d'autre site spécifié	CHOP
81.91	Arthrocentèse	CHOP
81.92.00	Injection de substance thérapeutique intra- ou périarticulaire ou intra- ou périligamentaire, SAP	CHOP
81.92.09	Injection de substance thérapeutique intra- ou périarticulaire ou intra- ou périligamentaire, autre	CHOP
82.03	Bursotomie de la main	CHOP
83.03.00	Bursotomie, SAP	CHOP
83.03.10	Bursotomie, tête et cou	CHOP
83.03.11	Bursotomie, épaule et aisselle	CHOP
83.03.12	Bursotomie, bras et coude	CHOP
83.03.13	Bursotomie, avant-bras	CHOP

83.03.14	Bursotomie, paroi thoracique, abdomen et dos	CHOP
83.03.15	Bursotomie, région inguino-génitale et fesses	CHOP
83.03.16	Bursotomie, membre inférieur	CHOP
83.03.19	Bursotomie, autre site	CHOP
83.03.99	Bursotomie, autre	CHOP
83.94	Aspiration de bourse	CHOP
93.16	Mobilisation d'autres articulations	CHOP

## 10.5 Codes individuels

Code	Texte	Type
00.99.40	Technique minimalement invasive	CHOP
76.97	Ablation de matériel de fixation interne d'os de la face	CHOP
77.21.11	Ostéotomie cunéiforme, clavicule	CHOP
77.27.10	Ostéotomie cunéiforme, tibia	CHOP
80.26	Arthroscopie, genou	CHOP
80.2A	Arthroscopie, voie d'abord pour interventions chirurgicales (thérapeutiques)	CHOP
86.B1.22	Débridement d'ongle, de matrice ou de repli d'ongle	CHOP

## 11 Cap09

### Peau, hypoderme et seins

#### 11.1 Logique

diagnostic en tableau (Cap09)

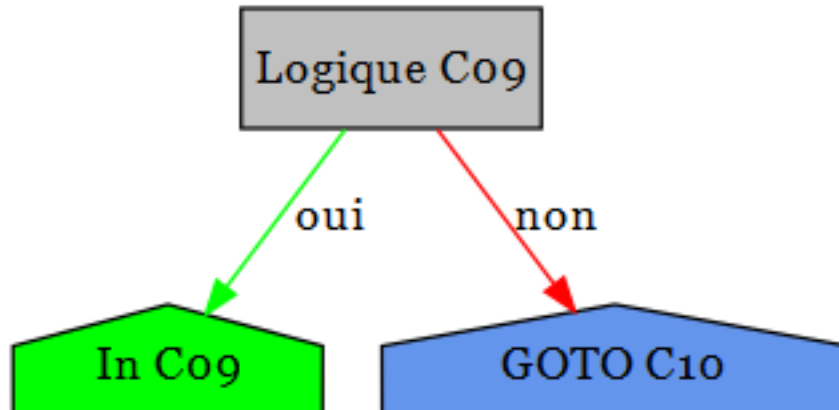

#### 11.2 Diagnostics

##### Cap09 : Peau, hypoderme et seins

Code	Texte
A06.7	Amibiase cutanée
A18.4	Tuberculose de la peau et du tissu cellulaire sous-cutané
A20.1	Peste cutanée
A21.0	Tularémie ulcéro-glandulaire
A22.0	Charbon cutané
A26.0	Érysipéloïde cutanée
A28.1	Maladie des griffes du chat
A31.1	Infection cutanée à Mycobacterium
A32.0	Listériose cutanée
A36.3	Diphthérie cutanée
A42.2	Actinomyose cervico-faciale
A43.1	Nocardiose cutanée
A44.1	Bartonellose cutanée et cutanéomuqueuse
A46	Érysipèle
A48.0	Gangrène gazeuse
A51.3	Syphilis secondaire de la peau et des muqueuses
A63.0	Condylomes ano-génitaux (vénériens)
A66.0	Lésions initiales du pian
A66.1	Papillomes multiples et pian plantaire humide (pian-crabe)
A66.2	Autres lésions cutanées précoces du pian
A66.3	Hyperkératose pianique
A66.4	Gommes et ulcères pianiques

- A67.0 Lésions initiales de la pinta
- A67.1 Lésions intermédiaires de la pinta
- A67.2 Lésions tardives de la pinta
- A67.3 Lésions mixtes de la pinta
- B00.0 Eczéma herpétique
- B00.1 Dermite vésiculaire due au virus de l'herpès
- B00.9 Infection due au virus de l'herpès, sans précision
- B02.9 Zona sans complication
- B04 Monkeypox
- B07 Verrues d'origine virale
- B08.1 Molluscum contagiosum
- B08.2 Exanthème subit [fièvre des trois jours ]
- B08.3 Érythème infectieux [cinquième maladie]
- B08.8 Autres infections virales précisées, caractérisées par des lésions cutanéomuqueuses
- B35.0 Teigne de la barbe et du cuir chevelu
- B35.1 Teigne de l'ongle
- B35.2 Teigne de la main
- B35.3 Teigne du pied
- B35.4 Teigne de la peau glabre
- B35.5 Teigne imbriquée
- B35.6 Teigne inguinale [teigne crurale]
- B35.8 Autres dermatophytoses
- B35.9 Dermatophytose, sans précision
- B36.0 Pityriasis versicolor
- B36.1 Tinea nigra
- B36.2 Piedra blanche [Piedra alba]
- B36.3 Piedra noire [Piedra nigra]
- B36.8 Autres mycoses superficielles précisées
- B36.9 Mycose superficielle, sans précision
- B37.2 Candidose de la peau et des ongles
- B38.3 Coccidioïdomycose cutanée
- B42.1 Sporotrichose lympho-cutanée
- B43.0 Chromomycose cutanée
- B43.2 Abscesses et kystes phaeohyphomycosiques sous-cutanés
- B45.2 Cryptococcose cutanée
- B46.3 Mucormycose cutanée
- B47.0 Eumycétome
- B47.1 Actinomycétome
- B47.9 Mycétome, sans précision
- B48.0 Lobomycose
- B48.1 Rhinosporidose
- B48.2 Allescheriase
- B55.1 Leishmaniose cutanée
- B55.2 Leishmaniose cutanéomuqueuse
- B65.3 Dermite cercarienne
- B78.1 Anguillulose cutanée
- B85.0 Pédiculose due à *Pediculus humanus capitis*
- B85.1 Pédiculose due à *Pediculus humanus corporis*
- B85.2 Pédiculose, sans précision
- B85.3 Phthiriose [Infestation par poux du pubis]

- B85.4 Infestation mixte, pédiculose et phtiriase
- B86 Gale
- B87.0 Myiase cutanée
- B87.1 Myiase des plaies cutanées
- B87.2 Myiase oculaire
- B87.3 Myiase rhinopharyngée
- B87.4 Myiase auriculaire
- B87.8 Myiase d'autres localisations
- B87.9 Myiase, sans précision
- B88.0 Autres acariases
- B88.1 Tungose [infestation par puce-chique]
- B88.2 Autres infestations par arthropodes
- B88.3 Hirudiniase externe
- B88.8 Autres infestations précisées
- B88.9 Infestation, sans précision
- C43.0 Mélanome malin de la lèvre
- C43.2 Mélanome malin de l'oreille et du conduit auditif externe
- C43.3 Mélanome malin de la face, parties autres et non précisées
- C43.4 Mélanome malin du cuir chevelu et du cou
- C43.5 Mélanome malin du tronc
- C43.6 Mélanome malin du membre supérieur, y compris l'épaule
- C43.7 Mélanome malin du membre inférieur, y compris la hanche
- C43.8 Lésion à localisations contiguës d'un mélanome malin de la peau
- C43.9 Mélanome malin de la peau, sans précision
- C44.0 Tumeur maligne: Face cutanée de la lèvre
- C44.2 Tumeur maligne: Peau de l'oreille et du conduit auditif externe
- C44.3 Tumeur maligne: Peau de la face, parties autres et non précisées
- C44.4 Tumeur maligne: Peau du cuir chevelu et du cou
- C44.6 Tumeur maligne: Peau du membre supérieur, y compris l'épaule
- C44.7 Tumeur maligne: Peau du membre inférieur, y compris la hanche
- C44.8 Tumeur maligne: Lésion à localisations contiguës de la peau
- C44.9 Tumeur maligne de la peau, sans précision
- C46.0 Sarcome de Kaposi de la peau
- C46.1 Sarcome de Kaposi des tissus mous
- C46.7 Sarcome de Kaposi d'autres sièges
- C46.8 Sarcome de Kaposi d'organes multiples
- C46.9 Sarcome de Kaposi, sans précision
- C50.0 Tumeur maligne: Mamelon et aréole
- C50.1 Tumeur maligne: Partie centrale du sein
- C50.2 Tumeur maligne: Quadrant supéro-interne du sein
- C50.3 Tumeur maligne: Quadrant inféro-interne du sein
- C50.4 Tumeur maligne: Quadrant supéro-externe du sein
- C50.5 Tumeur maligne: Quadrant inféro-externe du sein
- C50.6 Tumeur maligne: Prolongement axillaire du sein
- C50.8 Tumeur maligne: Lésion à localisations contiguës du sein
- C50.9 Tumeur maligne: Sein, sans précision
- C79.2 Tumeur maligne secondaire de la peau
- C79.81 Tumeur maligne secondaire du sein
- C79.85 Tumeur maligne secondaire du tissu conjonctif et d'autres tissus mous du cou
- C79.86 Tumeur maligne secondaire du tissu conjonctif et d'autres tissus mous des membres

- C79.88 Autres tumeurs secondaires malignes d'autres localisations précisées
- D03.0 Mélanome in situ de la lèvre
- D03.2 Mélanome in situ de l'oreille et du conduit auditif externe
- D03.3 Mélanome in situ de parties de la face, autres et non précisées
- D03.4 Mélanome in situ du cuir chevelu et du cou
- D03.5 Mélanome in situ du tronc
- D03.6 Mélanome in situ du membre supérieur, y compris l'épaule
- D03.7 Mélanome in situ du membre inférieur, y compris la hanche
- D03.8 Mélanome in situ d'autres sièges
- D03.9 Mélanome in situ, sans précision
- D04.0 Carcinoma in situ: Peau de la lèvre
- D04.2 Carcinoma in situ: Peau de l'oreille et du conduit auditif externe
- D04.3 Carcinoma in situ: Peau des parties de la face, autres et non précisées
- D04.4 Carcinoma in situ: Peau du cuir chevelu et du cou
- D04.5 Carcinoma in situ: Peau du tronc
- D04.6 Carcinoma in situ: Peau du membre supérieur, y compris l'épaule
- D04.7 Carcinoma in situ: Peau du membre inférieur, y compris la hanche
- D04.8 Carcinoma in situ: Peau d'autres sièges
- D04.9 Carcinoma in situ: Peau, sans précision
- D05.0 Carcinome in situ lobulaire
- D05.1 Carcinome in situ intracanalair
- D05.7 Autres carcinomes in situ du sein
- D05.9 Carcinome in situ du sein, sans précision
- D17.0 Tumeur lipomateuse bénigne de la peau et du tissu sous-cutané de la tête, de la face et du cou
- D17.1 Tumeur lipomateuse bénigne de la peau et du tissu sous-cutané du tronc
- D17.2 Tumeur lipomateuse bénigne de la peau et du tissu sous-cutané des membres
- D17.3 Tumeur lipomateuse bénigne de la peau et du tissu sous-cutané, de sièges autres et non précisés
- D17.7 Tumeur lipomateuse bénigne d'autres sièges
- D17.9 Tumeur lipomateuse bénigne, sans précision
- D18.00 Hémangiome: Localisation non précisée
- D18.01 Hémangiome: Peau et hypoderme
- D18.08 Hémangiome: Autres localisations
- D22.0 Nævus à mélanocytes de la lèvre
- D22.2 Nævus à mélanocytes de l'oreille et du conduit auditif externe
- D22.3 Nævus à mélanocytes des parties de la face, autres et non précisées
- D22.4 Nævus à mélanocytes du cuir chevelu et du cou
- D22.5 Nævus à mélanocytes du tronc
- D22.6 Nævus à mélanocytes du membre supérieur, y compris l'épaule
- D22.7 Nævus à mélanocytes du membre inférieur, y compris la hanche
- D22.9 Nævus à mélanocytes, sans précision
- D23.0 Tumeur bénigne: Peau de la lèvre
- D23.2 Tumeur bénigne: Peau de l'oreille et du conduit auditif externe
- D23.3 Tumeur bénigne: Peau des parties de la face, autres et non précisées
- D23.4 Tumeur bénigne: Peau du cuir chevelu et du cou
- D23.5 Tumeur bénigne: Peau du tronc
- D23.6 Tumeur bénigne: Peau du membre supérieur, y compris l'épaule
- D23.7 Tumeur bénigne: Peau du membre inférieur, y compris la hanche
- D23.9 Tumeur bénigne: Peau, sans précision

- D24 Tumeur bénigne du sein
- D48.5 Tumeurs à évolution imprévisible ou inconnue: Peau
- D48.6 Tumeurs à évolution imprévisible ou inconnue: Sein
- D86.3 Sarcoïdose de la peau
- H02.6 Xanthélasma de la paupière
- I78.1 Nævus, non néoplasique
- I89.00 Lymphoedème du (des) membre(s) supérieur(s) et inférieur(s), stade I
- I89.01 Lymphoedème du (des) membre(s) supérieur(s) et inférieur(s), stade II
- I89.02 Lymphoedème du (des) membre(s) supérieur(s) et inférieur(s), stade III
- I89.03 Lymphoedème, autre localisation, stade I
- I89.04 Lymphoedème, autre localisation, stade II
- I89.05 Lymphoedème, autre localisation, stade III
- I89.08 Autre lymphoedème, non classé ailleurs
- I89.09 Lymphoedème, sans précision
- I89.1 Lymphangite
- I97.20 Lymphoedème après mastectomie (partielle) (avec lymphadénectomie), stade I
- I97.21 Lymphoedème après mastectomie (partielle) (avec lymphadénectomie), stade II
- I97.22 Lymphoedème après mastectomie (partielle) (avec lymphadénectomie), stade III
- I97.29 Lymphoedème après mastectomie (partielle), sans précision
- L00.0 Syndrome staphylococcique de peau échaudée [Syndrome SSS]: Atteinte de moins de 30% de la surface corporelle
- L00.1 Syndrome staphylococcique de peau échaudée [Syndrome SSS]: Atteinte de 30% de la surface corporelle et plus
- L01.0 Impétigo [tout micro-organisme] [toute localisation]
- L01.1 Impétiginisation d'autres dermatoses
- L02.0 Abcès cutané, furoncle et anthrax de la face
- L02.1 Abcès cutané, furoncle et anthrax du cou
- L02.2 Abcès cutané, furoncle et anthrax du tronc
- L02.3 Abcès cutané, furoncle et anthrax de la fesse
- L02.4 Abcès cutané, furoncle et anthrax d'un membre
- L02.8 Abcès cutané, furoncle et anthrax d'autres localisations
- L02.9 Abcès cutané, furoncle et anthrax, sans précision
- L03.01 Phlegmon de doigts
- L03.02 Phlegmon d'orteils
- L03.10 Phlegmon de membre(s) supérieure(s)
- L03.11 Phlegmon de membre(s) inférieure(s)
- L03.2 Phlegmon de la face
- L03.3 Phlegmon du tronc
- L03.8 Phlegmon d'autres localisations
- L03.9 Phlegmon, sans précision
- L05.0 Sinus pilonidal avec abcès
- L05.9 Sinus pilonidal sans abcès
- L08.0 Pyodermite
- L08.1 Érythrasma
- L08.8 Autres infections localisées précisées de la peau et du tissu cellulaire sous-cutané
- L08.9 Infection localisée de la peau et du tissu cellulaire sous-cutané, sans précision
- L10.0 Pemphigus vulgaire
- L10.1 Pemphigus végétant
- L10.2 Pemphigus foliacé
- L10.3 Pemphigus brésilien [fogo selvagem]

- L10.4 Pemphigus érythémateux
- L10.5 Pemphigus médicamenteux
- L10.8 Autres formes de pemphigus
- L10.9 Pemphigus, sans précision
- L11.0 Kératose folliculaire acquise
- L11.1 Dermatose acantholytique transitoire [Grover]
- L11.8 Autres formes précisées d'acantholyse
- L11.9 Acantholyse, sans précision
- L12.0 Pemphigoïde bulleux
- L12.1 Pemphigoïde cicatriciel
- L12.2 Maladie chronique bulleuse de l'enfance
- L12.3 Epidermolyse bulleuse acquise
- L12.8 Autres pemphigoïdes
- L12.9 Pemphigoïde, sans précision
- L13.0 Dermite herpétiforme [Maladie de Duhring-Brocq]
- L13.1 Pustulose sous-cornée [Maladie de Sneddon-Wilkinson]
- L13.8 Autres dermatoses bulleuses précisées
- L13.9 Dermatose bulleuse, sans précision
- L14 Dermatoses bulleuses au cours de maladies classées ailleurs
- L20.0 Prurigo de Besnier
- L20.8 Autres dermatites atopiques [endogène]
- L20.9 Dermite atopique (endogène), sans précision
- L21.0 Séborrhée de la tête
- L21.1 Dermite séborrhéique infantile
- L21.8 Autres dermatites séborrhéiques
- L21.9 Dermite séborrhéique, sans précision
- L22 Dermite fessière du nourrisson
- L23.0 Dermite allergique de contact due aux métaux
- L23.1 Dermite allergique de contact due aux adhésifs
- L23.2 Dermite allergique de contact due aux cosmétiques
- L23.3 Dermite allergique de contact due à des médicaments en contact avec la peau
- L23.4 Dermite allergique de contact due aux teintures
- L23.5 Dermite allergique de contact due à d'autres produits chimiques
- L23.6 Dermite allergique de contact due à des aliments en contact avec la peau
- L23.7 Dermite allergique de contact due aux végétaux, sauf aliments
- L23.8 Dermite allergique de contact due à d'autres agents
- L23.9 Dermite allergique de contact, cause non précisée
- L24.0 Dermite irritante de contact due aux détergents
- L24.1 Dermite irritante de contact due aux huiles et aux graisses
- L24.2 Dermite irritante de contact due aux solvants
- L24.3 Dermite irritante de contact due aux cosmétiques
- L24.4 Dermite irritante de contact due à des médicaments en contact avec la peau
- L24.5 Dermite irritante de contact due à d'autres produits chimiques
- L24.6 Dermite irritante de contact due à des aliments en contact avec la peau
- L24.7 Dermite irritante de contact due aux végétaux, sauf aliments
- L24.8 Dermite irritante de contact due à d'autres agents
- L24.9 Dermite irritante de contact, cause non précisée
- L25.0 Dermite de contact, sans précision, due aux cosmétiques
- L25.1 Dermite de contact, sans précision, due à des médicaments en contact avec la peau
- L25.2 Dermite de contact, sans précision, due aux teintures



- L25.3 Dermite de contact, sans précision, due à d'autres produits chimiques
- L25.4 Dermite de contact, sans précision, due à des aliments en contact avec la peau
- L25.5 Dermite de contact, sans précision, due aux végétaux, sauf aliments
- L25.8 Dermite de contact, sans précision, due à d'autres agents
- L25.9 Dermite de contact, sans précision, de cause non précisée
- L26 Dermite exfoliatrice
- L27.0 Éruption généralisée due à des médicaments
- L27.1 Éruption localisée due à des médicaments
- L27.2 Dermite due à l'ingestion d'aliments
- L27.8 Dermite due à d'autres substances prises par voie interne
- L27.9 Dermite due à une substance non précisée prise par voie interne
- L28.0 Lichen simplex chronique [Vidal]
- L28.1 Prurigo nodulaire de Hyde
- L28.2 Autres formes de prurigo
- L29.0 Prurit anal
- L29.8 Autres prurits
- L29.9 Prurit, sans précision
- L30.0 Dermite nummulaire
- L30.1 Dyshidrose [pompholyx]
- L30.2 Autosensibilisation cutanée
- L30.3 Dermite eczématoïde
- L30.4 Intertrigo érythémateux
- L30.5 Pityriasis alba
- L30.8 Autres dermites précisées
- L30.9 Dermite, sans précision
- L40.0 Psoriasis vulgaris
- L40.1 Psoriasis pustuleuse généralisé
- L40.2 Acrodermatite continue de Hallopeau
- L40.3 Pustulose palmaire et plantaire
- L40.4 Psoriasis en goutte
- L40.70 Psoriasis modéré à sévère
- L40.8 Autres psoriasis
- L40.9 Psoriasis, sans précision
- L41.0 Pityriasis lichénoïde et varioliforme aigu [Maladie de Mucha-Habermann]
- L41.1 Pityriasis lichénoïde chronique
- L41.3 Parapsoriasis à petites plaques
- L41.4 Parapsoriasis à grandes plaques
- L41.5 Parapsoriasis rétifforme
- L41.8 Autres parapsoriasis
- L41.9 Parapsoriasis, sans précision
- L42 Pityriasis rosé de Gibert
- L43.0 Lichen plan hypertrophique
- L43.1 Lichen plan bulleux
- L43.2 Réaction lichénoïde médicamenteuse
- L43.3 Lichen plan subaigu (actif)
- L43.8 Autres lichens plans
- L43.9 Lichen plan, sans précision
- L44.0 Pityriasis rubra pilaire
- L44.1 Lichen nitidus
- L44.2 Lichen strié

- L44.3 Lichen ruber moniliforme
- L44.4 Acrodermatite érythématopapuleuse infantile [Giannotti-Crosti]
- L44.8 Autres lésions papulo-squameuses précisées
- L44.9 Lésion papulo-squameuse, sans précision
- L45 Lésions papulo-squameuses au cours de maladies classées ailleurs
- L50.0 Urticaire allergique
- L50.1 Urticaire idiopathique
- L50.2 Urticaire provoquée par le froid et la chaleur
- L50.3 Dermographisme
- L50.4 Urticaire provoquée par vibration
- L50.5 Urticaire cholinergique
- L50.6 Urticaire de contact
- L50.8 Autres formes d'urticaire
- L50.9 Urticaire, sans précision
- L51.0 Érythème polymorphe non bulleux
- L51.1 Érythème polymorphe bulleux
- L51.20 Epidermolyse nécrosante suraiguë [Lyell]: Atteinte de moins de 30% de la surface corporelle SAI
- L51.21 Epidermolyse nécrosante suraiguë [Lyell]: Atteinte de 30% et plus de la surface corporelle
- L51.8 Autres formes d'érythème polymorphe
- L51.9 Érythème polymorphe, sans précision
- L52 Érythème noueux
- L53.0 Érythème toxique
- L53.1 Érythème annulaire centrifuge
- L53.2 Érythème marginé discoïde de Besnier
- L53.3 Autres formes d'érythème figuré chronique
- L53.8 Autres formes précisées d'érythème
- L53.9 Érythème, sans précision
- L54.0 Érythème marginé discoïde de Besnier au cours d'un rhumatisme articulaire aigu
- L54.8 Érythème au cours d'autres maladies classées ailleurs
- L55.0 Coup de soleil du premier degré
- L55.1 Coup de soleil du deuxième degré
- L55.2 Coup de soleil du troisième degré
- L55.8 Autres coups de soleil
- L55.9 Coup de soleil, sans précision
- L56.0 Réaction phototoxique à un médicament
- L56.1 Réaction photoallergique à un médicament
- L56.2 Dermite de photocontact [dermite de breloque]
- L56.3 Urticaire solaire
- L56.4 Lucite polymorphe
- L56.8 Autres modifications aiguës précisées de la peau dues aux rayons ultraviolets
- L56.9 Modification aiguë de la peau due aux rayons ultraviolets, sans précision
- L57.0 Kératose actinique
- L57.1 Actinoréticulose
- L57.2 Cutis rhomboidalis
- L57.3 Poikilodermie de Civatte
- L57.4 Cutis laxa senilis
- L57.5 Granulome actinique

- L57.8 Autres modifications de la peau dues à une exposition chronique aux rayonnements non ionisants
- L57.9 Modification de la peau due à une exposition chronique aux rayonnements non ionisants, sans précision
- L58.0 Radiodermite aiguë
- L58.1 Radiodermite chronique
- L58.9 Radiodermite, sans précision
- L59.0 Érythème dû au feu [dermite due au feu]
- L59.8 Autres affections précisées de la peau et du tissu cellulaire sous-cutané liées à une irradiation
- L59.9 Affection de la peau et du tissu cellulaire sous-cutané liée à une irradiation, sans précision
- L60.0 Ongle incarné
- L60.1 Onycholyse
- L60.2 Onychogrypose [Onychogryphose]
- L60.3 Dystrophie des ongles
- L60.4 Lignes de Beau
- L60.5 Syndrome des ongles jaunes
- L60.8 Autres maladies des ongles
- L60.9 Maladie des ongles, sans précision
- L62.0 Pachydermopériostose avec ongle hippocratique
- L62.8 Maladies des ongles au cours d'autres maladies classées ailleurs
- L63.0 Alopécie totale
- L63.1 Pelade généralisée
- L63.2 Ophiase
- L63.8 Autres formes de pelade
- L63.9 Pelade, sans précision
- L64.0 Alopécie androgénique médicamenteuse
- L64.8 Autres formes d'alopécie androgénique
- L64.9 Alopécie androgénique, sans précision
- L65.0 Téloène
- L65.1 Anagène
- L65.2 Alopécie mucineuse de Pinkus
- L65.8 Autres formes non cicatricielles précisées de raréfaction du système pileux
- L65.9 Raréfaction du système pileux non cicatricielle, sans précision
- L66.0 Pseudo-pelade [de Brocq]
- L66.1 Lichen plano-pilaire
- L66.2 Folliculite décalvante
- L66.3 Folliculite et périfolliculite capitis abscedens et suffodiens [Hoffmann]
- L66.4 Atrophoderma vermiciforme
- L66.8 Autres formes d'alopécie cicatricielle
- L66.9 Alopécie cicatricielle, sans précision
- L67.0 Trichorrhexie noueuse
- L67.1 Anomalies de la couleur des cheveux
- L67.8 Autres anomalies de la pigmentation et de la gaine capillaires
- L67.9 Anomalie de la pigmentation et de la gaine capillaires, sans précision
- L68.0 Hirsutisme
- L68.1 Hypertrichose lanugineuse acquise
- L68.2 Hypertrichose localisée
- L68.3 Polytrichie
- L68.8 Autres formes d'hypertrichose

- L68.9 Hypertrichose, sans précision
- L70.0 Acné vulgaire
- L70.1 Acné conglobata
- L70.2 Acné varioliforme
- L70.3 Acné tropicale
- L70.4 Acné infantile
- L70.5 Acné excoriée
- L70.8 Autres formes d'acné
- L70.9 Acné, sans précision
- L71.0 Dermite périorale
- L71.1 Rhinophyma
- L71.8 Autres formes d'acné rosacée
- L71.9 Acné rosacée, sans précision
- L72.0 Kyste épidermique
- L72.1 Kyste sébacé
- L72.2 Stéatokystose multiple
- L72.8 Autres formes de kyste folliculaire de la peau et du tissu cellulaire sous-cutané
- L72.9 Kyste folliculaire de la peau et du tissu cellulaire sous-cutané, sans précision
- L73.0 Acné chéloïde [Folliculite sclerotisans nuchae]
- L73.1 Pseudofolliculite de la barbe
- L73.2 Hidrosadénite suppurée
- L73.8 Autres formes précisées d'affections folliculaires
- L73.9 Affection folliculaire, sans précision
- L74.0 Miliaire rouge
- L74.1 Miliaire cristalline
- L74.2 Miliaire profonde
- L74.3 Miliaire, sans précision
- L74.4 Anhidrose
- L74.8 Autres affections des glandes sudoripares exocrines
- L74.9 Affection des glandes sudoripares exocrines, sans précision
- L75.0 Bromhidrose
- L75.1 Chromhidrose
- L75.2 Miliaire apocrine
- L75.8 Autres affections des glandes sudoripares apocrines
- L75.9 Affection des glandes sudoripares apocrines, sans précision
- L80 Vitiligo
- L81.0 Hyperpigmentation post-inflammatoire
- L81.1 Chloasma [Mélasme]
- L81.2 Taches de rousseur
- L81.3 Taches café au lait
- L81.4 Autres hyperpigmentations par la mélanine
- L81.5 Leucodermie, non classée ailleurs
- L81.6 Autres anomalies liées à une diminution de la formation de mélanine
- L81.7 Dermatose purpurique pigmentée
- L81.8 Autres anomalies précisées de la pigmentation
- L81.9 Anomalie de la pigmentation, sans précision
- L82 Kératose séborrhéique
- L83 Acanthosis nigricans
- L84 Cors et callosités
- L85.0 Ichtyose acquise

- L85.1 Kératose [kératodermie] palmaire et plantaire acquise
- L85.2 Kératose ponctuée (palmaire et plantaire)
- L85.3 Xérosis cutané
- L85.8 Autres formes précisées d'épaississement de l'épiderme
- L85.9 Epaississement de l'épiderme, sans précision
- L86 Kératodermie au cours de maladies classées ailleurs
- L87.0 Kératose folliculaire et parafolliculaire pénétrant dans la peau [Kyrle]
- L87.2 Elastome perforant serpigineux
- L87.8 Autres anomalies de l'élimination transépidermique
- L87.9 Anomalie de l'élimination transépidermique, sans précision
- L88 Pyodermite gangréneuse
- L89.00 Ulcère de décubitus, stade 1: Tête
- L89.01 Ulcère de décubitus, stade 1: Extrémité supérieure
- L89.02 Ulcère de décubitus, stade 1: Apophyse épineuse
- L89.03 Ulcère de décubitus, stade 1: Crête iliaque
- L89.04 Ulcère de décubitus, stade 1: Sacrum
- L89.05 Ulcère de décubitus, stade 1: Ischion
- L89.06 Ulcère de décubitus, stade 1: Trochanter
- L89.07 Ulcère de décubitus, stade 1: Talon
- L89.08 Ulcère de décubitus, stade 1: Autre localisation de l'extrémité inférieure
- L89.09 Ulcère de décubitus, stade 1: Autre localisation et localisation non précisée
- L89.10 Ulcère de décubitus, stade 2: Tête
- L89.11 Ulcère de décubitus, stade 2: Extrémité supérieure
- L89.12 Ulcère de décubitus, stade 2: Apophyse épineuse
- L89.13 Ulcère de décubitus, stade 2: Crête iliaque
- L89.14 Ulcère de décubitus, stade 2: Sacrum
- L89.15 Ulcère de décubitus, stade 2: Ischion
- L89.16 Ulcère de décubitus, stade 2: Trochanter
- L89.17 Ulcère de décubitus, stade 2: Talon
- L89.18 Ulcère de décubitus, stade 2: Autre localisation de l'extrémité inférieure
- L89.19 Ulcère de décubitus, stade 2: Autre localisation et localisation non précisée
- L89.20 Ulcère de décubitus, stade 3: Tête
- L89.21 Ulcère de décubitus, stade 3: Extrémité supérieure
- L89.22 Ulcère de décubitus, stade 3: Apophyse épineuse
- L89.23 Ulcère de décubitus, stade 3: Crête iliaque
- L89.24 Ulcère de décubitus, stade 3: Sacrum
- L89.25 Ulcère de décubitus, stade 3: Ischion
- L89.26 Ulcère de décubitus, stade 3: Trochanter
- L89.27 Ulcère de décubitus, stade 3: Talon
- L89.28 Ulcère de décubitus, stade 3: Autre localisation de l'extrémité inférieure
- L89.29 Ulcère de décubitus, stade 3: Autre localisation et localisation non précisée
- L89.30 Ulcère de décubitus, stade 4: Tête
- L89.31 Ulcère de décubitus, stade 4: Extrémité supérieure
- L89.32 Ulcère de décubitus, stade 4: Apophyse épineuse
- L89.33 Ulcère de décubitus, stade 4: Crête iliaque
- L89.34 Ulcère de décubitus, stade 4: Sacrum
- L89.35 Ulcère de décubitus, stade 4: Ischion
- L89.36 Ulcère de décubitus, stade 4: Trochanter
- L89.37 Ulcère de décubitus, stade 4: Talon
- L89.38 Ulcère de décubitus, stade 4: Autre localisation de l'extrémité inférieure

- L89.39 Ulcère de décubitus, stade 4: Autre localisation et localisation non précisée
- L89.90 Ulcère de décubitus, stade non précisé: Tête
- L89.91 Ulcère de décubitus, stade non précisé: Extrémité supérieure
- L89.92 Ulcère de décubitus, stade non précisé: Apophyse épineuse
- L89.93 Ulcère de décubitus, stade non précisé: Crête iliaque
- L89.94 Ulcère de décubitus, stade non précisé: Sacrum
- L89.95 Ulcère de décubitus, stade non précisé: Ischion
- L89.96 Ulcère de décubitus, stade non précisé: Trochanter
- L89.97 Ulcère de décubitus, stade non précisé: Talon
- L89.98 Ulcère de décubitus, stade non précisé: Autre localisation de l'extrémité inférieure
- L89.99 Ulcère de décubitus, stade non précisé: Autre localisation et localisation non précisée
- L90.0 Lichen scléreux et atrophique
- L90.1 Anétodermie de Schweninger-Buzzi
- L90.2 Anétodermie de Jadassohn-Pellizzari
- L90.3 Atrophodermie de Pasini et Pierini
- L90.4 Acrodermatite chronique atrophiante
- L90.5 Cicatrices et fibrose cutanées
- L90.6 Stries atrophiques
- L90.8 Autres affections atrophiques de la peau
- L90.9 Affection atrophique de la peau, sans précision
- L91.0 Cicatrice hypertrophique
- L91.8 Autres affections hypertrophiques de la peau
- L91.9 Affection hypertrophique de la peau, sans précision
- L92.0 Granulome annulaire
- L92.1 Nécrobiose lipoïdique, non classée ailleurs
- L92.2 Granulome éosinophile facial
- L92.3 Granulome cutané et sous-cutané dû à la présence d'un corps étranger
- L92.8 Autres lésions granulomateuses de la peau et du tissu cellulaire sous-cutané
- L92.9 Lésion granulomateuse de la peau et du tissu cellulaire sous-cutané, sans précision
- L93.0 Lupus érythémateux chronique discoïde
- L93.1 Lupus érythémateux cutané subaigu
- L93.2 Autres lupus érythémateux localisés
- L94.0 Sclérodermie localisée [morphée]
- L94.1 Sclérodermie linéaire
- L94.2 Calcinose cutanée
- L94.3 Sclérodactylie
- L94.5 Poikilodermie généralisée type Petges-Cléjat [atrophiante vasculaire]
- L94.6 Aïnhum
- L94.8 Autres affections localisées précisées du tissu conjonctif
- L94.9 Affection localisée du tissu conjonctif, sans précision
- L95.0 Vascularite livédoïde
- L95.1 Erythema elevatum diutinum
- L95.8 Autres vascularites limitées à la peau
- L95.9 Vascularite limitée à la peau, sans précision
- L97 Ulcère du membre inférieur, non classé ailleurs
- L98.0 Granulome pyogénique
- L98.1 Dermite factice
- L98.2 Dermatose neutrophile fébrile [Sweet]
- L98.3 Phlegmon à éosinophiles [Wells]
- L98.4 Ulcérations chroniques de la peau, non classées ailleurs

- L98.5 Mucinose cutanée
- L98.6 Autres lésions infiltrantes de la peau et du tissu cellulaire sous-cutané
- L98.7 Peau et tissu sous-cutané excédentaire et flasque
- L98.8 Autres affections précisées de la peau et du tissu cellulaire sous-cutané
- L98.9 Affection de la peau et du tissu cellulaire sous-cutané, sans précision
- L99.0 Amylose cutanée
- L99.11 Stade 1 de maladie aiguë de rejet cutané de greffe-contre-hôte
- L99.12 Stade 2 de maladie aiguë de rejet cutané de greffe-contre-hôte
- L99.13 Stade 3 de maladie aiguë de rejet cutané de greffe-contre-hôte
- L99.14 Stade 4 de maladie aiguë de rejet cutané de greffe-contre-hôte
- L99.21 Stade 1 de maladie chronique de rejet cutané de greffe-contre-hôte
- L99.22 Stade 2 de maladie chronique de rejet cutané de greffe-contre-hôte
- L99.23 Stade 3 de maladie chronique de rejet cutané de greffe-contre-hôte
- L99.8 Autres affections précisées de la peau et du tissu cellulaire sous-cutané au cours de maladies classées ailleurs
- M35.6 Panniculite récidivante [Weber-Christian]
- M54.00 Panniculite affectant le cou et le dos: Localisations multiples de la colonne vertébrale
- M54.01 Panniculite affectant le cou et le dos: Région occipito-atloïdo-axoïdienne
- M54.02 Panniculite affectant le cou et le dos: Région cervicale
- M79.30 Panniculite, sans précision: Sièges multiples
- M79.31 Panniculite, sans précision: Région scapulaire [clavicule, omoplate, articulation acromio-claviculaire, scapulo-humérale, sterno-claviculaire]
- M79.32 Panniculite, sans précision: Bras [humérus, articulation du coude]
- M79.33 Panniculite, sans précision: Avant-bras [ radius, cubitus, poignet]
- M79.34 Panniculite, sans précision: Main [ doigts, carpe, métacarpe, articulations entre ces os]
- M79.35 Panniculite, sans précision: Région pelvienne et cuisse [bassin, fémur, fesses, [articulation] hanche, articulation sacro-iliaque]
- M79.36 Panniculite, sans précision: Jambe [péroné, tibia, articulation du genou]
- M79.37 Panniculite, sans précision: Cheville et pied [tarse, métatarse, orteils, articulation de la cheville, autres articulations du pied]
- M79.38 Panniculite, sans précision: Autres [cou, tête, côtes, tronc, crâne, colonne vertébrale]
- M79.39 Panniculite, sans précision: Localisations non précisées
- N60.0 Kyste solitaire du sein
- N60.1 Mastopathie kystique diffuse
- N60.2 Adénofibrose du sein
- N60.3 Fibrosclérose du sein
- N60.4 Ectasie des canaux galactophores
- N60.8 Autres dysplasies mammaires bénignes
- N60.9 Dysplasie mammaire bénigne, sans précision
- N61 Affections inflammatoires du sein
- N62 Hypertrophie mammaire
- N63 Tuméfaction mammaire, sans précision
- N64.0 Fissure et fistule du mamelon
- N64.1 Cytostéatonécrose du sein
- N64.2 Atrophie mammaire
- N64.3 Galactorrhée sans relation avec un accouchement
- N64.4 Mastodynie
- N64.5 Autres signes et symptômes observés au niveau du sein
- N64.8 Autres affections précisées du sein
- N64.9 Affection du sein, sans précision

- N80.6 Endométriose sur cicatrice cutanée
- P12.0 Céphalhématome dû à un traumatisme obstétrical
- P12.1 Hématome en chignon dû à un traumatisme obstétrical
- P12.2 Hémorragie épicroânienne sous-aponévrotique due à un traumatisme obstétrical
- P12.3 Meurtrissure du cuir chevelu due à un traumatisme obstétrical
- P12.4 Lésion du cuir chevelu liée à une surveillance électronique continue
- P12.8 Autres lésions du cuir chevelu dues à un traumatisme obstétrical
- P12.9 Lésion du cuir chevelu due à un traumatisme obstétrical, sans précision
- P15.4 Lésion faciale due à un traumatisme obstétrical
- P15.6 Adiponécrose sous-cutanée due à un traumatisme obstétrical
- P38 Omphalite du nouveau-né, avec ou sans hémorragie légère
- P39.4 Infection néonatale de la peau
- P54.5 Hémorragie cutanée néonatale
- P83.0 Sclérème du nouveau-né
- P83.1 Érythème toxique du nouveau-né
- P83.4 Engorgement du sein chez le nouveau-né
- P83.6 Polype ombilical du nouveau-né
- P83.8 Autres affections précisées des téguments spécifiques du fœtus et du nouveau-né
- P83.9 Affection des téguments spécifiques du fœtus et du nouveau-né, sans précision
- Q18.3 Cou palmé
- Q18.9 Malformation congénitale de la face et du cou, sans précision
- Q80.0 Ichtyose vulgaire
- Q80.1 Ichtyose liée au chromosome X
- Q80.2 Ichtyose lamellaire
- Q80.3 Érythrodermie ichtyosiforme bulleuse congénitale
- Q80.4 Fœtus Arlequin
- Q80.8 Autres ichtyoses congénitales
- Q80.9 Ichtyose congénitale, sans précision
- Q81.0 Epidermolyse bulleuse simple
- Q81.1 Epidermolyse bulleuse létale
- Q81.2 Epidermolyse bulleuse dystrophique
- Q81.8 Autres épidermolyses bulleuses
- Q81.9 Epidermolyse bulleuse, sans précision
- Q82.0 Lymphœdème héréditaire du (des) membre(s) supérieur(s) et inférieur(s), stade I
- Q82.01 Lymphœdème héréditaire du (des) membre(s) supérieur(s) et inférieur(s), stade II
- Q82.02 Lymphœdème héréditaire du (des) membre(s) supérieur(s) et inférieur(s), stade III
- Q82.03 Lymphœdème héréditaire, autre localisation, stade I
- Q82.04 Lymphœdème héréditaire, autre localisation, stade II
- Q82.05 Lymphœdème héréditaire, autre localisation, stade III
- Q82.08 Autre lymphœdème héréditaire
- Q82.09 Lymphœdème héréditaire, sans précision
- Q82.1 Xeroderma pigmentosum
- Q82.2 Mastocytose (congénitale)
- Q82.3 Incontinentia pigmenti
- Q82.4 Dysplasie ectodermique (anhidrotique)
- Q82.5 Nævus congénital non néoplasique
- Q82.8 Autres malformations congénitales précisées de la peau
- Q82.9 Malformation congénitale de la peau, sans précision
- Q83.0 Absence congénitale de sein avec absence de mamelon
- Q83.1 Sein surnuméraire



- Q83.2 Absence de mamelon (congénitale)
- Q83.3 Mamelon accessoire
- Q83.80 Seins tubéreux
- Q83.88 Autres malformations congénitales du sein
- Q83.9 Malformation congénitale du sein, sans précision
- Q84.0 Alopécie congénitale
- Q84.1 Anomalies congénitales de la morphologie des cheveux, non classées ailleurs
- Q84.2 Autres anomalies congénitales des cheveux
- Q84.3 Anonychie
- Q84.4 Leuconychie congénitale
- Q84.5 Hypertrophie des ongles (congénitale)
- Q84.6 Autres malformations congénitales des ongles
- Q84.8 Autres malformations congénitales précisées de la peau et des phanères
- Q84.9 Malformation congénitale de la peau et des phanères, sans précision
- R02.00 Nécrose de la peau et du tissu sous-cutané, non classée ailleurs: tête et cou
- R02.01 Nécrose de la peau et du tissu sous-cutané, non classée ailleurs: région de l'épaule, bras et coude
- R02.02 Nécrose de la peau et du tissu sous-cutané, non classée ailleurs: avant-bras et poignet
- R02.03 Nécrose de la peau et du tissu sous-cutané, non classée ailleurs: main et doigt
- R02.04 Nécrose de la peau et du tissu sous-cutané, non classée ailleurs: tronc
- R02.05 Nécrose de la peau et du tissu sous-cutané, non classée ailleurs: région pelvienne et cuisse
- R02.06 Nécrose de la peau et du tissu sous-cutané, non classée ailleurs: jambe et genou
- R02.07 Nécrose de la peau et du tissu sous-cutané, non classée ailleurs: région de la cheville, pied et orteils
- R02.09 Nécrose de la peau et du tissu sous-cutané, non classée ailleurs: localisation non précisée
- R21 Rash et autres éruptions cutanées non spécifiques
- R22.0 Tuméfaction et masses localisées de la peau et du tissu cellulaire sous-cutané, au niveau de la tête
- R22.1 Tuméfaction et masses localisées de la peau et du tissu cellulaire sous-cutané, au niveau du cou
- R22.2 Tuméfaction et masses localisées de la peau et du tissu cellulaire sous-cutané, au niveau du tronc
- R22.3 Tuméfaction et masses localisées de la peau et du tissu cellulaire sous-cutané, au niveau du membre supérieur
- R22.4 Tuméfaction et masses localisées de la peau et du tissu cellulaire sous-cutané, au niveau du membre inférieur
- R22.7 Tuméfaction et masses localisées de la peau et du tissu cellulaire sous-cutané, sièges multiples
- R22.9 Tuméfaction et masses localisées de la peau et du tissu cellulaire sous-cutané, sans précision
- R23.0 Cyanose
- R23.1 Pâleur
- R23.2 Rougeur
- R23.4 Modifications du tissu cutané
- R23.8 Modifications de la peau, autres et non précisées
- R61.0 Hyperhidrose localisée
- R61.1 Hyperhidrose généralisée
- R61.9 Hyperhidrose, sans précision
- R92 Résultats anormaux d'imagerie diagnostique du sein
- S00.00 Lésion traumatique superficielle du cuir chevelu: Type de lésion non précisée
- S00.01 Lésion traumatique superficielle du cuir chevelu: Abrasion

- S00.02 Lésion traumatique superficielle du cuir chevelu: Formation de vésicules (non thermiques)
- S00.03 Lésion traumatique superficielle du cuir chevelu: Morsure ou piqûre d'insecte (non venimeuse)
- S00.04 Lésion traumatique superficielle du cuir chevelu: Corps étranger superficiel (écharde)
- S00.05 Lésion traumatique superficielle du cuir chevelu: Contusion
- S00.08 Lésion traumatique superficielle du cuir chevelu: Autre
- S00.30 Blessure superficielle du nez: Type de lésion non précisée
- S00.31 Blessure superficielle du nez: Abrasion
- S00.32 Blessure superficielle du nez: Formation de vésicules (non thermiques)
- S00.33 Blessure superficielle du nez: Morsure ou piqûre d'insecte (non venimeuse)
- S00.34 Blessure superficielle du nez: Corps étranger superficiel (écharde)
- S00.35 Blessure superficielle du nez: Contusion
- S00.38 Blessure superficielle du nez: Autre
- S00.40 Blessure superficielle de l'oreille: Type de lésion non précisée
- S00.41 Blessure superficielle de l'oreille: Abrasion
- S00.42 Blessure superficielle de l'oreille: Formation de vésicules (non thermiques)
- S00.43 Blessure superficielle de l'oreille: Morsure ou piqûre d'insecte (non venimeuse)
- S00.44 Blessure superficielle de l'oreille: Corps étranger superficiel (écharde)
- S00.45 Blessure superficielle de l'oreille: Contusion
- S00.48 Blessure superficielle de l'oreille: Autre
- S00.50 Blessure superficielle de la lèvre et de la cavité buccale: Type de lésion non précisée
- S00.51 Blessure superficielle de la lèvre et de la cavité buccale: Abrasion
- S00.52 Blessure superficielle de la lèvre et de la cavité buccale: Formation de vésicules (non thermiques)
- S00.53 Blessure superficielle de la lèvre et de la cavité buccale: Morsure ou piqûre d'insecte (non venimeuse)
- S00.54 Blessure superficielle de la lèvre et de la cavité buccale: Corps étranger superficiel (écharde)
- S00.55 Blessure superficielle de la lèvre et de la cavité buccale: Contusion
- S00.58 Blessure superficielle de la lèvre et de la cavité buccale: Autre
- S00.7 Blessures superficielles multiples de la tête
- S00.80 Blessure superficielle d'autres parties de la tête: Type de lésion non précisée
- S00.81 Blessure superficielle d'autres parties de la tête: Abrasion
- S00.82 Blessure superficielle d'autres parties de la tête: Formation de vésicules (non thermiques)
- S00.83 Blessure superficielle d'autres parties de la tête: Morsure ou piqûre d'insecte (non venimeuse)
- S00.84 Blessure superficielle d'autres parties de la tête: Corps étranger superficiel (écharde)
- S00.85 Blessure superficielle d'autres parties de la tête: Contusion
- S00.88 Blessure superficielle d'autres parties de la tête: Autre
- S00.90 Blessure superficielle de la tête, partie non précisée: Type de lésion non précisée
- S00.91 Blessure superficielle de la tête, partie non précisée: Abrasion
- S00.92 Blessure superficielle de la tête, partie non précisée: Formation de vésicules (non thermiques)
- S00.93 Blessure superficielle de la tête, partie non précisée: Morsure ou piqûre d'insecte (non venimeuse)
- S00.94 Blessure superficielle de la tête, partie non précisée: Corps étranger superficiel (écharde)
- S00.95 Blessure superficielle de la tête, partie non précisée: Contusion
- S00.98 Blessure superficielle de la tête, partie non précisée: Autre
- S01.0 Plaie ouverte du cuir chevelu
- S01.41 Plaie ouverte de la joue et de la région temporo-maxillaire: Joue
- S01.49 Plaie ouverte de la joue et de la région temporo-maxillaire: Autres parties et parties multiples de la joue et de la région temporomandibulaire

- S01.7 Plaies ouvertes multiples de la tête
- S01.80 Plaie ouverte non précisée d'autres parties de la tête
- S01.83 Plaie ouverte (toute partie de la tête) associée à une lésion intracrânienne
- S01.84 Lésion des tissus mous de stade I lors de fracture fermée ou de luxation de la tête
- S01.85 Lésion des tissus mous de stade II lors de fracture fermée ou de luxation de la tête
- S01.86 Lésion des tissus mous de stade III lors de fracture fermée ou de luxation de la tête
- S01.87 Lésion des tissus mous de stade I lors de fracture ouverte ou de luxation de la tête
- S01.88 Lésion des tissus mous de stade II lors de fracture ouverte ou de luxation de la tête
- S01.89 Lésion des tissus mous de stade III lors de fracture ouverte ou de luxation de la tête
- S01.9 Plaie ouverte de la tête, partie non précisée
- S10.7 Lésions traumatiques superficielles multiples du cou
- S10.80 Lésion traumatique superficielle d'autres parties du cou: Type de lésion non précisée
- S10.81 Lésion traumatique superficielle d'autres parties du cou: Abrasion
- S10.82 Lésion traumatique superficielle d'autres parties du cou: phlyctène (non due à la chaleur)
- S10.83 Lésion traumatique superficielle d'autres parties du cou: Morsure ou piqûre d'insecte (non venimeuse)
- S10.84 Lésion traumatique superficielle d'autres parties du cou: Corps étranger superficiel (écharde)
- S10.85 Lésion traumatique superficielle d'autres parties du cou: Contusion
- S10.86 Lésion traumatique superficielle d'autres parties du cou: Décollement sous-cutané (fermé)
- S10.88 Lésion traumatique superficielle d'autres parties du cou: Autre
- S10.90 Lésion traumatique superficielle du cou, partie non précisée: Type de lésion non précisée
- S10.91 Lésion traumatique superficielle du cou, partie non précisée: Abrasion
- S10.92 Lésion traumatique superficielle du cou, partie non précisée: phlyctène (non due à la chaleur)
- S10.93 Lésion traumatique superficielle du cou, partie non précisée: Morsure ou piqûre d'insecte (non venimeuse)
- S10.94 Lésion traumatique superficielle du cou, partie non précisée: Corps étranger superficiel (écharde)
- S10.95 Lésion traumatique superficielle du cou, partie non précisée: Contusion
- S10.96 Lésion traumatique superficielle du cou, partie non précisée: Décollement sous-cutané (fermé)
- S10.98 Lésion traumatique superficielle du cou, partie non précisée: Autre
- S20.0 Contusion du sein
- S20.10 Lésions traumatiques superficielles du sein, autres et non précisées: Type de lésion non précisée
- S20.11 Lésions traumatiques superficielles du sein, autres et non précisées: Abrasion
- S20.12 Lésions traumatiques superficielles du sein, autres et non précisées: phlyctène (non due à la chaleur)
- S20.13 Lésions traumatiques superficielles du sein, autres et non précisées: Morsure ou piqûre d'insecte (non venimeuse)
- S20.14 Lésions traumatiques superficielles du sein, autres et non précisées: Corps étranger superficiel (écharde)
- S20.16 Lésions traumatiques superficielles du sein, autres et non précisées: Décollement sous-cutané (fermé)
- S20.18 Lésions traumatiques superficielles du sein, autres et non précisées: Autre
- S20.2 Contusion du thorax
- S20.30 Autres lésions traumatiques superficielles de la paroi thoracique antérieure: Type de lésion non précisée
- S20.31 Autres lésions traumatiques superficielles de la paroi thoracique antérieure: Abrasion

- S20.32 Autres lésions traumatiques superficielles de la paroi thoracique antérieure: phlyctène (non due à la chaleur)
- S20.33 Autres lésions traumatiques superficielles de la paroi thoracique antérieure: Morsure ou piqûre d'insecte (non venimeuse)
- S20.34 Autres lésions traumatiques superficielles de la paroi thoracique antérieure: Corps étranger superficiel (écharde)
- S20.36 Autres lésions traumatiques superficielles de la paroi thoracique antérieure: Décollement sous-cutané (fermé)
- S20.38 Autres lésions traumatiques superficielles de la paroi thoracique antérieure: Autre
- S20.40 Autres lésions traumatiques superficielles de la paroi thoracique postérieure: Type de lésion non précisée
- S20.41 Autres lésions traumatiques superficielles de la paroi thoracique postérieure: Abrasion
- S20.42 Autres lésions traumatiques superficielles de la paroi thoracique postérieure: phlyctène (non due à la chaleur)
- S20.43 Autres lésions traumatiques superficielles de la paroi thoracique postérieure: Morsure ou piqûre d'insecte (non venimeuse)
- S20.44 Autres lésions traumatiques superficielles de la paroi thoracique postérieure: Corps étranger superficiel (écharde)
- S20.46 Autres lésions traumatiques superficielles de la paroi thoracique postérieure: Décollement sous-cutané (fermé)
- S20.48 Autres lésions traumatiques superficielles de la paroi thoracique postérieure: Autre
- S20.7 Lésions traumatiques superficielles multiples du thorax
- S20.80 Lésion traumatique superficielle de parties autres et non précisées du thorax: Type de lésion non précisée
- S20.81 Lésion traumatique superficielle de parties autres et non précisées du thorax: Abrasion
- S20.82 Lésion traumatique superficielle de parties autres et non précisées du thorax: phlyctène (non due à la chaleur)
- S20.83 Lésion traumatique superficielle de parties autres et non précisées du thorax: Morsure ou piqûre d'insecte (non venimeuse)
- S20.84 Lésion traumatique superficielle de parties autres et non précisées du thorax: Corps étranger superficiel (écharde)
- S20.86 Lésion traumatique superficielle de parties autres et non précisées du thorax: Décollement sous-cutané (fermé)
- S20.88 Lésion traumatique superficielle de parties autres et non précisées du thorax: Autre
- S21.0 Plaie ouverte du sein
- S21.1 Plaie ouverte de la paroi thoracique antérieure
- S21.2 Plaie ouverte de la paroi thoracique postérieure
- S21.7 Plaies ouvertes multiples de la paroi thoracique
- S21.80 Plaie ouverte non précisée d'une autre partie du thorax
- S21.83 Plaie ouverte (n'importe quelle partie du thorax) communiquant avec une lésion intrathoracique
- S21.84 Lésion des tissus mous de stade I lors de fracture fermée ou de luxation du thorax
- S21.85 Lésion des tissus mous de stade II lors de fracture fermée ou de luxation du thorax
- S21.86 Lésion des tissus mous de stade III lors de fracture fermée ou de luxation du thorax
- S21.87 Lésion des tissus mous de stade I lors de fracture ouverte ou de luxation du thorax
- S21.88 Lésion des tissus mous de stade II lors de fracture ouverte ou de luxation du thorax
- S21.89 Lésion des tissus mous de stade III lors de fracture ouverte ou de luxation du thorax
- S21.9 Plaie ouverte du thorax, partie non précisée
- S30.0 Contusion des lombes et du bassin
- S30.1 Contusion de la paroi abdominale
- S30.2 Contusion des organes génitaux externes

- S30.7 Lésions traumatiques superficielles multiples de l'abdomen, des lombes et du bassin
- S30.82 Autres lésions traumatiques superficielles de l'abdomen, des lombes et du bassin: Phlyctène (non due à la chaleur)
- S30.83 Autres lésions traumatiques superficielles de l'abdomen, des lombes et du bassin: Morsure ou piqûre d'insecte (non venimeuse)
- S30.84 Autres lésions traumatiques superficielles de l'abdomen, des lombes et du bassin: Corps étranger superficiel (écharde)
- S30.85 Autres lésions traumatiques superficielles de l'abdomen, des lombes et du bassin: Contusion
- S30.86 Autres lésions traumatiques superficielles de l'abdomen, des lombes et du bassin: Décollement sous-cutané (fermé)
- S30.88 Autres lésions traumatiques superficielles de l'abdomen, des lombes et du bassin: Autre
- S30.9 Lésion traumatique superficielle de l'abdomen, des lombes et du bassin, sans précision
- S31.0 Plaie ouverte des lombes et du bassin
- S31.1 Plaie ouverte de la paroi abdominale
- S31.2 Plaie ouverte du pénis
- S31.3 Plaie ouverte du scrotum et des testicules
- S31.4 Plaie ouverte du vagin et de la vulve
- S31.5 Plaie ouverte des organes génitaux externes, autres et non précisés
- S31.7 Plaies ouvertes multiples de l'abdomen, des lombes et du bassin
- S31.80 Plaie ouverte de parties autres et non précisées de l'abdomen
- S31.83 Plaie ouverte (toute partie de l'abdomen, de la région lombo-sacrée et du bassin) associée à une lésion intraabdominale
- S31.84 Lésion des tissus mous de stade I lors de fracture ou de luxation fermée de la colonne lombaire et du bassin
- S31.85 Lésion des tissus mous de stade II lors de fracture ou de luxation fermée de la colonne lombaire et du bassin
- S31.86 Lésion des tissus mous de stade III lors de fracture ou de luxation fermée de la colonne lombaire et du bassin
- S31.87 Lésion des tissus mous de stade I lors de fracture ou de luxation ouverte de la colonne lombaire et du bassin
- S31.88 Lésion des tissus mous de stade II lors de fracture ou de luxation ouverte de la colonne lombaire et du bassin
- S31.89 Lésion des tissus mous de stade III lors de fracture ou de luxation ouverte de la colonne lombaire et du bassin
- S40.0 Contusion de l'épaule et du bras
- S40.7 Lésions traumatiques superficielles multiples de l'épaule et du bras
- S40.82 Autres lésions traumatiques superficielles de l'épaule et du bras: Formation de vésicules (non thermiques)
- S40.83 Autres lésions traumatiques superficielles de l'épaule et du bras: Morsure ou piqûre d'insecte (non venimeuse)
- S40.84 Autres lésions traumatiques superficielles de l'épaule et du bras: Corps étranger superficiel (écharde)
- S40.86 Autres lésions traumatiques superficielles de l'épaule et du bras: Décollement sous-cutané (fermé)
- S40.88 Autres lésions traumatiques superficielles de l'épaule et du bras: Autre
- S40.9 Lésion traumatique superficielle de l'épaule et du bras, sans précision
- S41.0 Plaie ouverte de l'épaule
- S41.1 Plaie ouverte du bras
- S41.7 Plaies ouvertes multiples de l'épaule et du bras
- S41.80 Plaie ouverte non précisée de parties autres et non précisées de la ceinture scapulaire
- S41.84 Lésion des tissus mous de stade I lors de fracture fermée ou de luxation du bras

- S41.85 Lésion des tissus mous de stade II lors de fracture fermée ou de luxation du bras
- S41.86 Lésion des tissus mous de stade III lors de fracture fermée ou de luxation du bras
- S41.87 Lésion des tissus mous de stade I lors de fracture ouverte ou de luxation du bras
- S41.88 Lésion des tissus mous de stade II lors de fracture ouverte ou de luxation du bras
- S41.89 Lésion des tissus mous de stade III lors de fracture ouverte ou de luxation du bras
- S50.0 Contusion du coude
- S50.1 Contusion de parties autres et non précisées de l'avant-bras
- S50.7 Lésions traumatiques superficielles multiples de l'avant-bras
- S50.81 Autres lésions traumatiques superficielles de l'avant-bras: Abrasion
- S50.82 Autres lésions traumatiques superficielles de l'avant-bras: Formation de vésicules (non thermiques)
- S50.83 Autres lésions traumatiques superficielles de l'avant-bras: Morsure ou piqûre d'insecte (non venimeuse)
- S50.84 Autres lésions traumatiques superficielles de l'avant-bras: Corps étranger superficiel (écharde)
- S50.86 Autres lésions traumatiques superficielles de l'avant-bras: Décollement sous-cutané (fermé)
- S50.88 Autres lésions traumatiques superficielles de l'avant-bras: Autre
- S50.9 Lésion traumatique superficielle de l'avant-bras, sans précision
- S51.0 Plaie ouverte du coude
- S51.7 Plaies ouvertes multiples de l'avant-bras
- S51.80 Plaie ouverte non précisée d'autres parties de l'avant-bras
- S51.84 Lésion des tissus mous de stade I lors de fracture fermée ou de luxation de l'avant-bras
- S51.85 Lésion des tissus mous de stade II lors de fracture fermée ou de luxation de l'avant-bras
- S51.86 Lésion des tissus mous de stade III lors de fracture fermée ou de luxation de l'avant-bras
- S51.87 Lésion des tissus mous de stade I lors de fracture ouverte ou de luxation de l'avant-bras
- S51.88 Lésion des tissus mous de stade II lors de fracture ouverte ou de luxation de l'avant-bras
- S51.89 Lésion des tissus mous de stade III lors de fracture ouverte ou de luxation de l'avant-bras
- S51.9 Plaie ouverte de l'avant-bras, partie non précisée
- S60.0 Contusion de(s) doigt(s) sans lésion de l'ongle
- S60.1 Contusion de(s) doigt(s) avec lésion de l'ongle
- S60.2 Contusion d'autres parties du poignet et de la main
- S60.7 Lésions traumatiques superficielles multiples du poignet et de la main
- S60.81 Autres lésions traumatiques superficielles du poignet et de la main: Abrasion
- S60.82 Autres lésions traumatiques superficielles du poignet et de la main: Formation de vésicules (non thermiques)
- S60.83 Autres lésions traumatiques superficielles du poignet et de la main: Morsure ou piqûre d'insecte (non venimeuse)
- S60.84 Autres lésions traumatiques superficielles du poignet et de la main: Corps étranger superficiel (écharde)
- S60.86 Autres lésions traumatiques superficielles du poignet et de la main: Décollement sous-cutané (fermé)
- S60.88 Autres lésions traumatiques superficielles du poignet et de la main: Autre
- S60.9 Lésion traumatique superficielle du poignet et de la main, sans précision
- S61.0 Plaie ouverte de(s) doigt(s) sans lésion de l'ongle
- S61.1 Plaie ouverte de(s) doigt(s) avec lésion de l'ongle
- S61.7 Plaies ouvertes multiples du poignet et de la main
- S61.80 Plaie ouverte non précisée d'autres parties du poignet et de la main
- S61.84 Lésion des tissus mous de stade I lors de fracture fermée ou de luxation du poignet et de la main

- S61.85 Lésion des tissus mous de stade II lors de fracture fermée ou de luxation du poignet et de la main
- S61.86 Lésion des tissus mous de stade III lors de fracture fermée ou de luxation du poignet et de la main
- S61.87 Lésion des tissus mous de stade I lors de fracture ouverte ou de luxation du poignet et de la main
- S61.88 Lésion des tissus mous de stade II lors de fracture ouverte ou de luxation du poignet et de la main
- S61.89 Lésion des tissus mous de stade III lors de fracture ouverte ou de luxation du poignet et de la main
- S61.9 Plaie ouverte du poignet et de la main, partie non précisée
- S70.0 Contusion de la hanche
- S70.1 Contusion de la cuisse
- S70.7 Lésions traumatiques superficielles multiples de la hanche et de la cuisse
- S70.81 Autres lésions traumatiques superficielles de la hanche et de la cuisse: Abrasion
- S70.82 Autres lésions traumatiques superficielles de la hanche et de la cuisse: Formation de vésicules (non thermiques)
- S70.83 Autres lésions traumatiques superficielles de la hanche et de la cuisse: Morsure ou piqûre d'insecte (non venimeuse)
- S70.84 Autres lésions traumatiques superficielles de la hanche et de la cuisse: Corps étranger superficiel (écharde)
- S70.86 Autres lésions traumatiques superficielles de la hanche et de la cuisse: Décollement sous-cutané (fermé)
- S70.88 Autres lésions traumatiques superficielles de la hanche et de la cuisse: Autre
- S70.9 Lésion traumatique superficielle de la hanche et de la cuisse, sans précision
- S71.0 Plaie ouverte de la hanche
- S71.1 Plaie ouverte de la cuisse
- S71.7 Plaies ouvertes multiples de la hanche et de la cuisse
- S71.80 Plaie ouverte de parties autres et non précisées de la ceinture du bassin
- S71.84 Lésion des tissus mous de stade I lors de fracture fermée ou de luxation de la hanche et du fémur
- S71.85 Lésion des tissus mous de stade II lors de fracture fermée ou de luxation de la hanche et du fémur
- S71.86 Lésion des tissus mous de stade III lors de fracture fermée ou de luxation de la hanche et du fémur
- S71.87 Lésion des tissus mous de stade I lors de fracture ouverte ou de luxation de la hanche et du fémur
- S71.88 Lésion des tissus mous de stade II lors de fracture ouverte ou de luxation de la hanche et du fémur
- S71.89 Lésion des tissus mous de stade III lors de fracture ouverte ou de luxation de la hanche et du fémur
- S80.0 Contusion du genou
- S80.1 Contusion de parties autres et non précisées de la jambe
- S80.7 Lésions traumatiques superficielles multiples de la jambe
- S80.81 Autres lésions traumatiques superficielles de la jambe: Abrasion
- S80.82 Autres lésions traumatiques superficielles de la jambe: Formation de vésicules (non thermiques)
- S80.83 Autres lésions traumatiques superficielles de la jambe: Morsure ou piqûre d'insecte (non venimeuse)
- S80.84 Autres lésions traumatiques superficielles de la jambe: Corps étranger superficiel (écharde)
- S80.86 Autres lésions traumatiques superficielles de la jambe: Décollement sous-cutané (fermé)



- S80.88 Autres lésions traumatiques superficielles de la jambe: Autre
- S80.9 Lésion traumatique superficielle de la jambe, sans précision
- S81.0 Plaie ouverte du genou
- S81.7 Plaies ouvertes multiples de la jambe
- S81.80 Plaie ouverte non précisée d'autres parties de la jambe
- S81.84 Lésion des tissus mous de stade I lors de fracture fermée ou de luxation de la jambe
- S81.85 Lésion des tissus mous de stade II lors de fracture fermée ou de luxation de la jambe
- S81.86 Lésion des tissus mous de stade III lors de fracture fermée ou de luxation de la jambe
- S81.87 Lésion des tissus mous de stade I lors de fracture ouverte ou de luxation de la jambe
- S81.88 Lésion des tissus mous de stade II lors de fracture ouverte ou de luxation de la jambe
- S81.89 Lésion des tissus mous de stade III lors de fracture ouverte ou de luxation de la jambe
- S81.9 Plaie ouverte de la jambe, partie non précisée
- S90.0 Contusion de la cheville
- S90.1 Contusion d'un (des) orteil(s) sans lésion de l'ongle
- S90.2 Contusion d'un (des) orteil(s) avec lésion de l'ongle
- S90.3 Contusion de parties autres et non précisées du pied
- S90.7 Lésions traumatiques superficielles multiples de la cheville et du pied
- S90.81 Autres lésions traumatiques superficielles de la cheville et du pied: Abrasion
- S90.82 Autres lésions traumatiques superficielles de la cheville et du pied: Formation de vésicules (non thermiques)
- S90.83 Autres lésions traumatiques superficielles de la cheville et du pied: Morsure ou piqûre d'insecte (non venimeuse)
- S90.84 Autres lésions traumatiques superficielles de la cheville et du pied: Corps étranger superficiel (écharde)
- S90.86 Autres lésions traumatiques superficielles de la cheville et du pied: Décollement sous-cutané (fermé)
- S90.88 Autres lésions traumatiques superficielles de la cheville et du pied: Autre
- S90.9 Lésion traumatique superficielle de la cheville et du pied, sans précision
- S91.0 Plaie ouverte de la cheville
- S91.1 Plaie ouverte d'un (des) orteil(s) sans lésion de l'ongle
- S91.2 Plaie ouverte d'un (des) orteil(s) avec lésion de l'ongle
- S91.3 Plaie ouverte d'autres parties du pied
- S91.7 Plaies ouvertes multiples de la cheville et du pied
- S91.80 Plaie ouverte d'autre partie de la malléole et du pied
- S91.84 Lésion des tissus mous de stade I lors de fracture fermée ou de luxation du pied
- S91.85 Lésion des tissus mous de stade II lors de fracture fermée ou de luxation du pied
- S91.86 Lésion des tissus mous de stade III lors de fracture fermée ou de luxation du pied
- S91.87 Lésion des tissus mous de stade I lors de fracture ouverte ou de luxation du pied
- S91.88 Lésion des tissus mous de stade II lors de fracture ouverte ou de luxation du pied
- S91.89 Lésion des tissus mous de stade III lors de fracture ouverte ou de luxation du pied
- T00.0 Lésions traumatiques superficielles de la tête avec lésions traumatiques superficielles du cou
- T00.1 Lésions traumatiques superficielles du thorax, de l'abdomen, des lombes et du bassin
- T00.2 Lésions traumatiques superficielles de plusieurs parties de(s) membre(s) supérieur(s)
- T00.3 Lésions traumatiques superficielles de plusieurs parties de(s) membre(s) inférieur(s)
- T00.6 Lésions traumatiques superficielles de plusieurs parties de(s) membre(s) supérieur(s) avec membres(s) inférieur(s)
- T00.8 Lésions traumatiques superficielles comprenant d'autres associations de parties du corps
- T00.9 Lésions traumatiques superficielles multiples, sans précision
- T01.0 Plaies ouvertes de la tête avec plaies ouvertes du cou
- T01.1 Plaies ouvertes du thorax avec plaies ouvertes de l'abdomen, des lombes et du bassin



- T01.2 Plaies ouvertes de plusieurs parties de(s) membre(s) supérieur(s)
- T01.3 Plaies ouvertes de plusieurs parties de(s) membre(s) inférieur(s)
- T01.6 Plaies ouvertes de plusieurs parties de(s) membre(s) supérieur(s) avec plaies ouvertes de(s) membre(s) inférieur(s)
- T01.8 Plaies ouvertes avec d'autres associations de parties du corps
- T01.9 Plaies ouvertes multiples, sans précision
- T09.00 Lésion traumatique superficielle du tronc, niveau non précisé: Type de lésion non précisée
- T09.01 Lésion traumatique superficielle du tronc, niveau non précisé: Abrasion
- T09.02 Lésion traumatique superficielle du tronc, niveau non précisé: Formation de vésicules (non thermiques)
- T09.03 Lésion traumatique superficielle du tronc, niveau non précisé: Morsure ou piqûre d'insecte (non venimeuse)
- T09.04 Lésion traumatique superficielle du tronc, niveau non précisé: Corps étranger superficiel (écharde)
- T09.05 Lésion traumatique superficielle du tronc, niveau non précisé: Contusion
- T09.08 Lésion traumatique superficielle du tronc, niveau non précisé: Autre
- T09.1 Plaie ouverte du tronc, niveau non précisé
- T11.00 Lésion traumatique superficielle du membre supérieur, niveau non précisé: Type de lésion non précisée
- T11.01 Lésion traumatique superficielle du membre supérieur, niveau non précisé: Abrasion
- T11.02 Lésion traumatique superficielle du membre supérieur, niveau non précisé: Formation de vésicules (non thermiques)
- T11.03 Lésion traumatique superficielle du membre supérieur, niveau non précisé: Morsure ou piqûre d'insecte (non venimeuse)
- T11.04 Lésion traumatique superficielle du membre supérieur, niveau non précisé: Corps étranger superficiel (écharde)
- T11.05 Lésion traumatique superficielle du membre supérieur, niveau non précisé: Contusion
- T11.08 Lésion traumatique superficielle du membre supérieur, niveau non précisé: Autre
- T11.1 Plaie ouverte du membre supérieur, niveau non précisé
- T13.00 Lésion traumatique superficielle du membre inférieur, niveau non précisé: Type de lésion non précisée
- T13.01 Lésion traumatique superficielle du membre inférieur, niveau non précisé: Abrasion
- T13.02 Lésion traumatique superficielle du membre inférieur, niveau non précisé: Formation de vésicules (non thermiques)
- T13.03 Lésion traumatique superficielle du membre inférieur, niveau non précisé: Morsure ou piqûre d'insecte (non venimeuse)
- T13.04 Lésion traumatique superficielle du membre inférieur, niveau non précisé: Corps étranger superficiel (écharde)
- T13.05 Lésion traumatique superficielle du membre inférieur, niveau non précisé: Contusion
- T13.08 Lésion traumatique superficielle du membre inférieur, niveau non précisé: Autre
- T13.1 Plaie ouverte du membre inférieur, niveau non précisé
- T14.00 Lésion traumatique superficielle d'une partie du corps non précisée: Type de lésion non précisée
- T14.01 Lésion traumatique superficielle d'une partie du corps non précisée: Abrasion
- T14.02 Lésion traumatique superficielle d'une partie du corps non précisée: Formation de vésicules (non thermiques)
- T14.03 Lésion traumatique superficielle d'une partie du corps non précisée: Morsure ou piqûre d'insecte (non venimeuse)
- T14.04 Lésion traumatique superficielle d'une partie du corps non précisée: Corps étranger superficiel (écharde)
- T14.05 Lésion traumatique superficielle d'une partie du corps non précisée: Contusion

- T14.08 Lésion traumatique superficielle d'une partie du corps non précisée: Autre
- T14.1 Plaie ouverte d'une partie du corps non précisée
- T33.0 Gelure superficielle de la tête
- T33.1 Gelure superficielle du cou
- T33.2 Gelure superficielle du thorax
- T33.3 Gelure superficielle de la paroi abdominale, des lombes et du bassin
- T33.4 Gelure superficielle du bras et de l'avant-bras
- T33.5 Gelure superficielle du poignet et de la main
- T33.6 Gelure superficielle de la hanche et de la cuisse
- T33.7 Gelure superficielle du genou et de la jambe
- T33.8 Gelure superficielle de la cheville et du pied
- T33.9 Gelure superficielle de localisations autres et non précisées
- T34.0 Gelure de la tête, avec nécrose des tissus
- T34.1 Gelure du cou, avec nécrose des tissus
- T34.2 Gelure du thorax, avec nécrose des tissus
- T34.3 Gelure de la paroi abdominale, des lombes et du bassin, avec nécrose des tissus
- T34.4 Gelure du bras et de l'avant-bras, avec nécrose des tissus
- T34.5 Gelure du poignet et de la main, avec nécrose des tissus
- T34.6 Gelure de la hanche et de la cuisse, avec nécrose des tissus
- T34.7 Gelure du genou et de la jambe, avec nécrose des tissus
- T34.8 Gelure de la cheville et du pied, avec nécrose des tissus
- T34.9 Gelure de localisations autres et non précisées, avec nécrose des tissus
- T35.0 Gelure superficielle de parties multiples du corps
- T35.1 Gelure de parties multiples du corps, avec nécrose des tissus
- T35.2 Gelure de la tête et du cou, sans précision
- T35.3 Gelure du thorax, de l'abdomen, des lombes et du bassin, sans précision
- T35.4 Gelure du membre supérieur, sans précision
- T35.5 Gelure du membre inférieur, sans précision
- T35.6 Gelure de parties multiples du corps, sans précision
- T35.7 Gelure, sans précision, de localisation non précisée
- T78.3 Œdème angioneurotique
- T79.3 Infection post-traumatique d'une plaie, non classée ailleurs
- T81.3 Désunion d'une plaie opératoire, non classée ailleurs
- T85.4 Complication mécanique d'une prothèse et d'un implant mammaires
- T85.73 Infection et réaction inflammatoire dues à une prothèse ou un implant mammaire
- T85.82 Fibrose capsulaire du sein due à une prothèse ou un implant mammaire
- T85.83 Autres complications dues à une prothèse ou un implant mammaire
- T86.50 Troubles circulatoires d'une greffe de peau
- T86.51 Nécrose d'une greffe de peau
- T86.52 Rejet/perte d'une greffe de peau
- T86.59 Autre trouble fonctionnel, échec et rejet non précisé d'une greffe de peau
- T90.0 Séquelles de lésion traumatique superficielle de la tête
- T90.1 Séquelles de plaie ouverte de la tête
- T91.0 Séquelles de lésion traumatique superficielle et de plaie ouverte du cou et du tronc
- T92.0 Séquelles de plaie ouverte du membre supérieur
- T92.8 Séquelles d'autres lésions traumatiques précisées du membre supérieur
- T93.0 Séquelles de plaie ouverte du membre inférieur
- T93.8 Séquelles d'autres lésions traumatiques précisées du membre inférieur
- T95.0 Séquelles de brûlure, corrosion et gelure de la tête ou du cou
- T95.1 Séquelles de brûlure, corrosion et gelure du tronc

---

T95.2	Séquelles de brûlure, corrosion et gelure du membre supérieur
T95.3	Séquelles de brûlure, corrosion et gelure du membre inférieur
T95.4	Séquelles de brûlure et corrosion classées selon leur étendue sur la surface du corps
T95.8	Séquelles d'autres brûlures, corrosions ou gelures précisées
T95.9	Séquelles de brûlure, corrosion ou gelure, sans précision
Z40.00	Opération prophylactique pour facteur de risque de tumeurs malignes: opération prophylactique du sein
Z41.1	Chirurgie plastique pour motifs cosmétiques
Z42.0	Soins de contrôle comprenant une opération plastique de la tête et du cou
Z42.1	Soins de contrôle comprenant une opération plastique du sein
Z42.2	Soins de contrôle comprenant une opération plastique d'autres parties du tronc
Z42.3	Soins de contrôle comprenant une opération plastique des extrémités supérieures
Z42.4	Soins de contrôle comprenant une opération plastique des extrémités inférieures
Z42.8	Soins de contrôle comprenant une opération plastique d'autres parties du corps
Z42.9	Soins de contrôle comprenant une opération plastique, sans précision
Z44.3	Mise en place et ajustement d'une prothèse externe du sein
Z52.1	Donneur de peau
Z80.3	Antécédents familiaux de tumeur maligne du sein
Z90.1	Absence acquise de sein(s)
Z94.5	Status post greffe de peau

---

### 11.3 Forfaits

#### 11.3.1 C09.11

Forfait	Texte
C09.11A	Interventions sur des lambeaux de peau, anesthésie par l’anesthésiste
C09.11B	Prélèvement de lambeau de peau, surface étendue avec fermeture de la plaie, surface étendue ou prélèvement de greffon de peau, prélèvement de greffon de peau
C09.11C	surface étendue
C09.11D	Prélèvement de lambeau de peau et autres interventions sur lambeau de peau

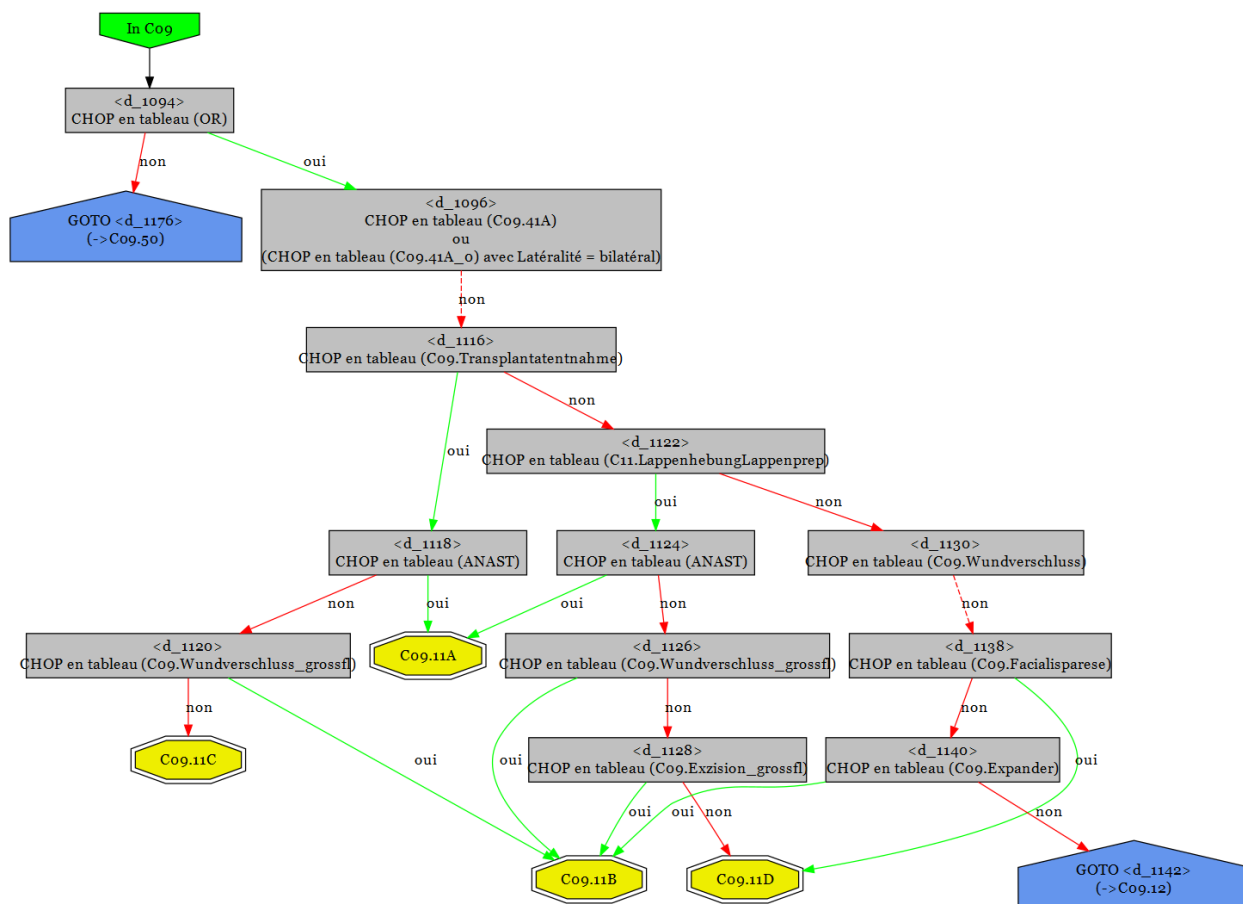

11.3.2 C09.12

Forfait	Texte
C09.12A	Exc. de peau, surface étendue, anesthésie par l’anesthésiste et âge < 13 ans
C09.12B	Exc. de peau, surface étendue, fermeture de la plaie ou soin des plaies, complexe avec anesthésie par l’anesthésiste
C09.12C	Interventions chir. sur la main, anesthésie par l’anesthésiste ou fermeture de la plaie, surface étendue
C09.12D	Interventions chir. sur la main, surface étendue ou soin des plaies, complexe avec CT/IRM, avec anesthésie plexique ou suture tendineuse/nerveuse
C09.12E	Soin des plaies, débridement et autres exc. de la peau
C09.12F	Drainage et ablation de corps étranger de la peau

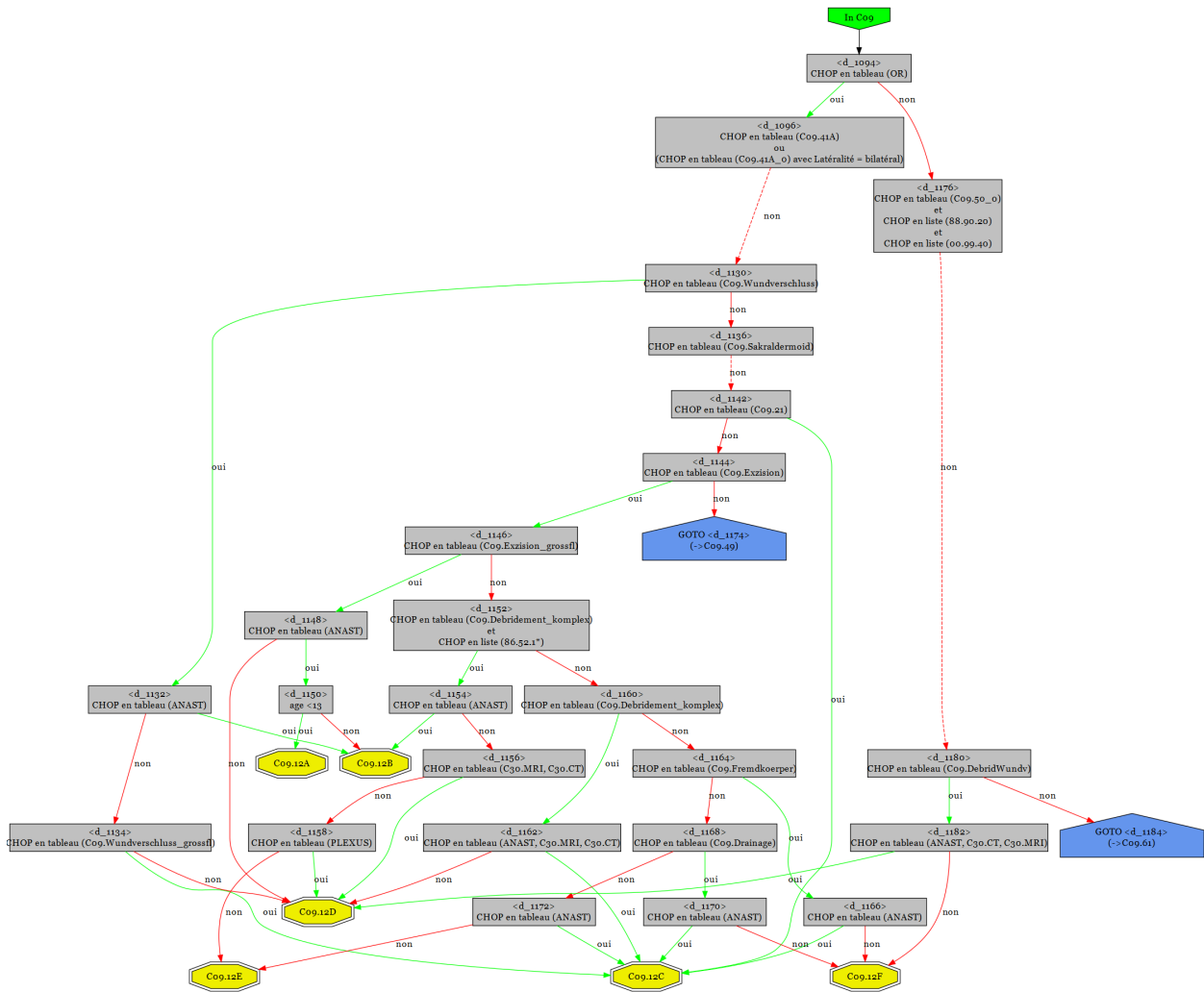

11.3.3 C09.15

Forfait	Texte
C09.15Z	Dermoïde sacrée

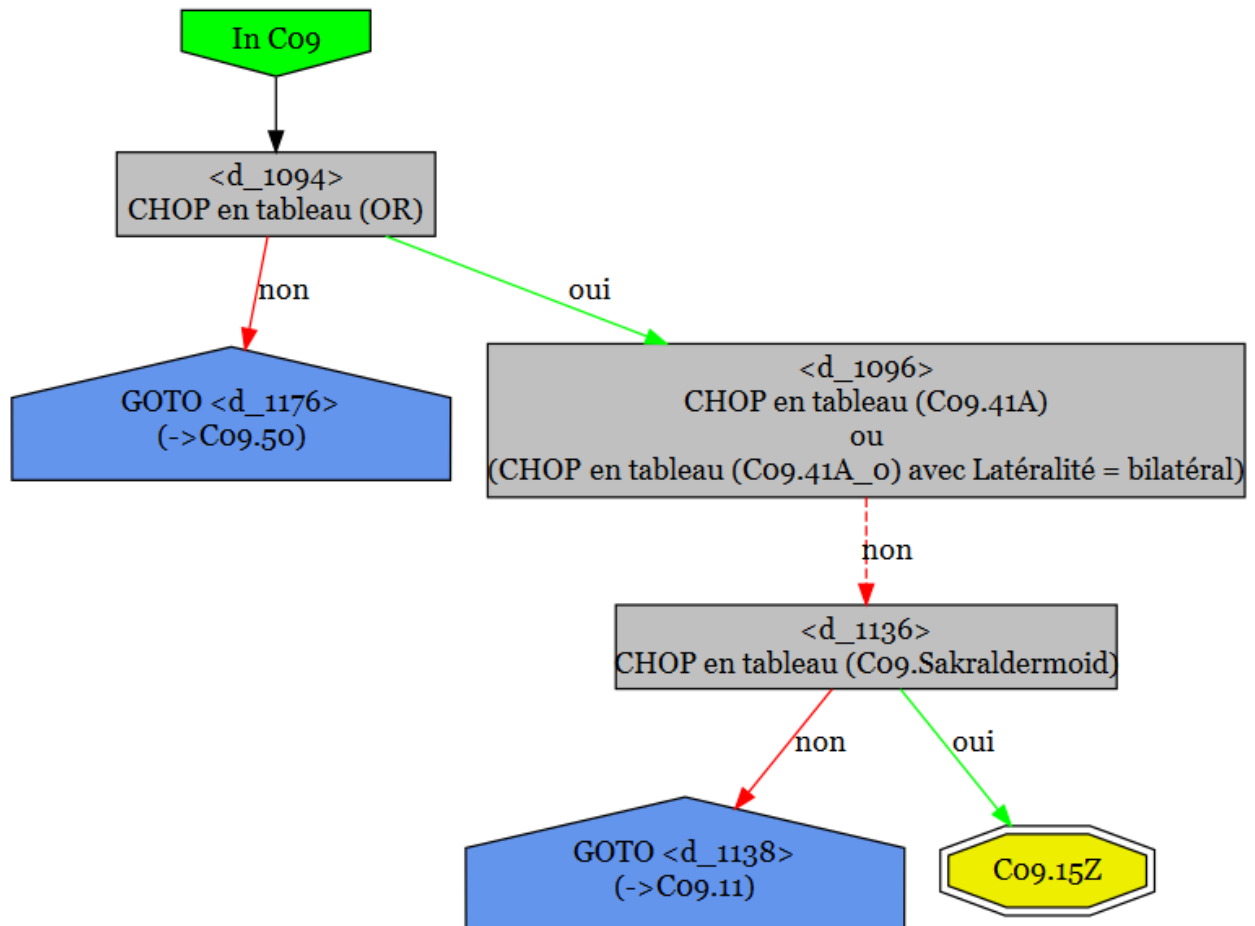

11.3.4 C09.20

Forfait	Texte
C09.20Z	Lipectomie

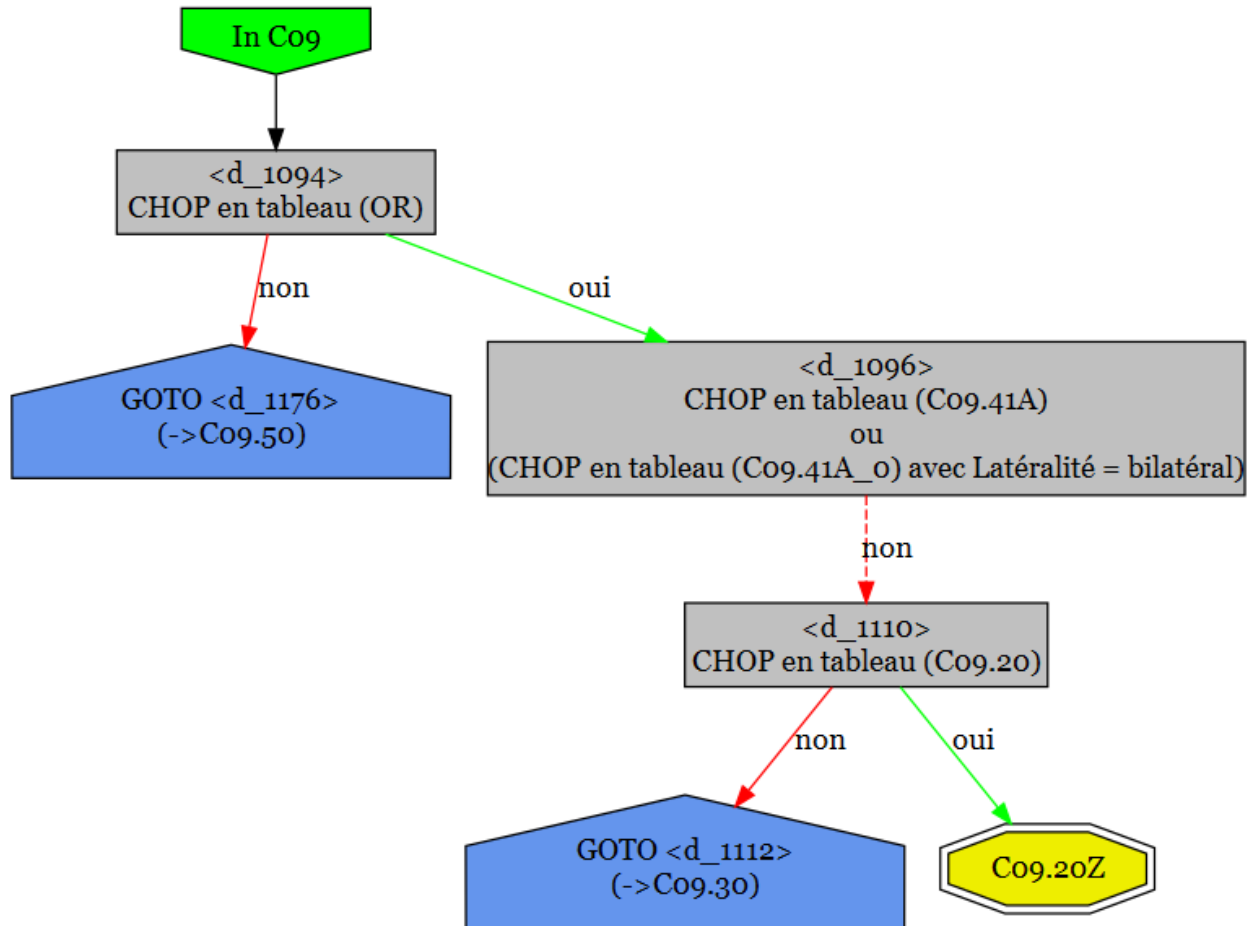

11.3.5 C09.30

Forfait	Texte
C09.30A	Excision de plusieurs ganglions lymphatiques ou radicale
C09.30B	Excision de ganglions lymphatiques individuels

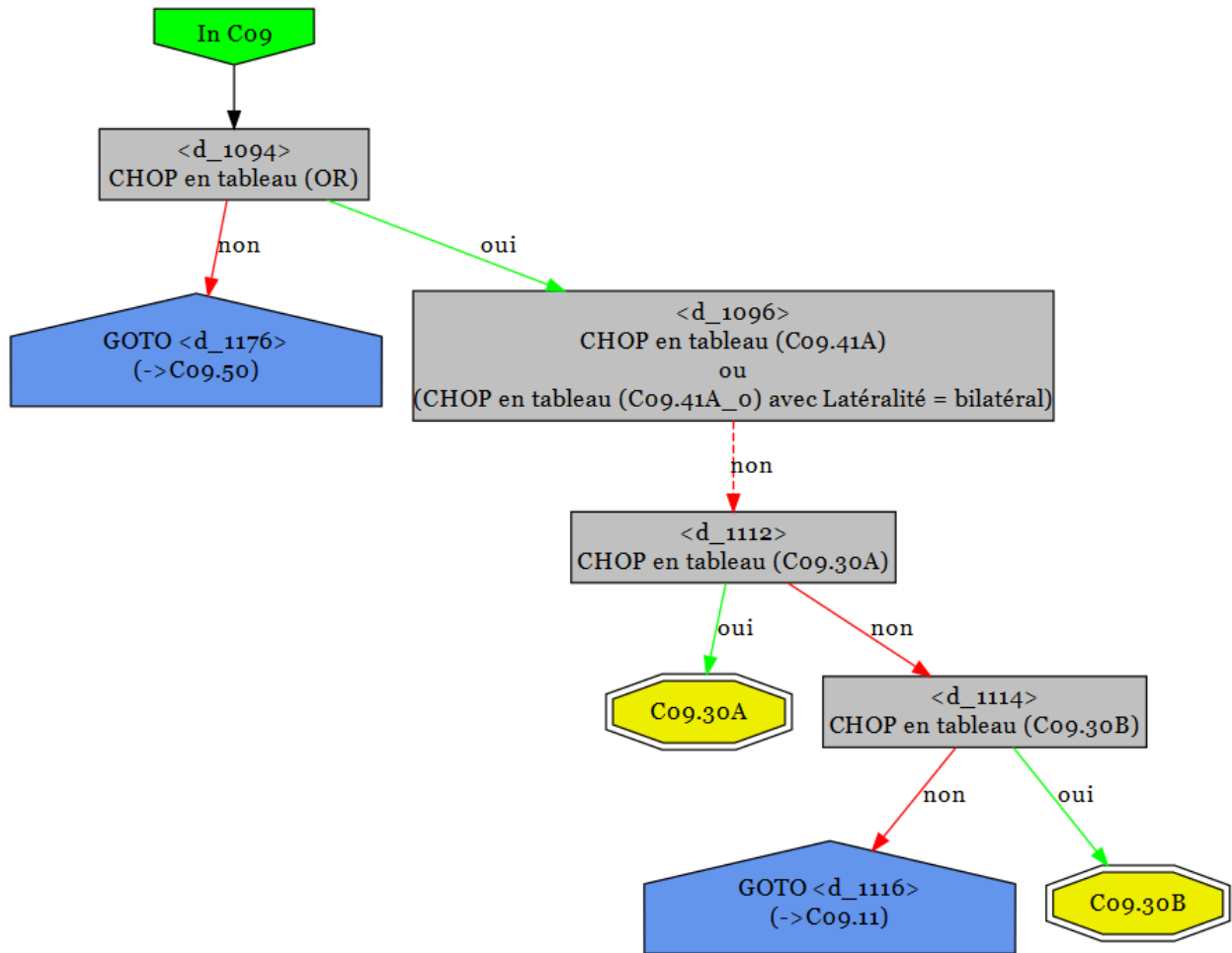



11.3.6 C09.40

Forfait	Texte
C09.40A	Plastie mammaire d'augmentation, mastectomie bil. avec conservation de l'étui cutané ou avec resserrement
C09.40B	Mastectomie unilat. avec conservation de l'étui cutané ou lumpectomie ou quadrantectomie du sein avec exc. de ganglions lymphatiques et imagerie radiol. du sein
C09.40C	Mastectomie unilat. avec conservation de l'étui cutané ou lumpectomie ou quadrantectomie du sein

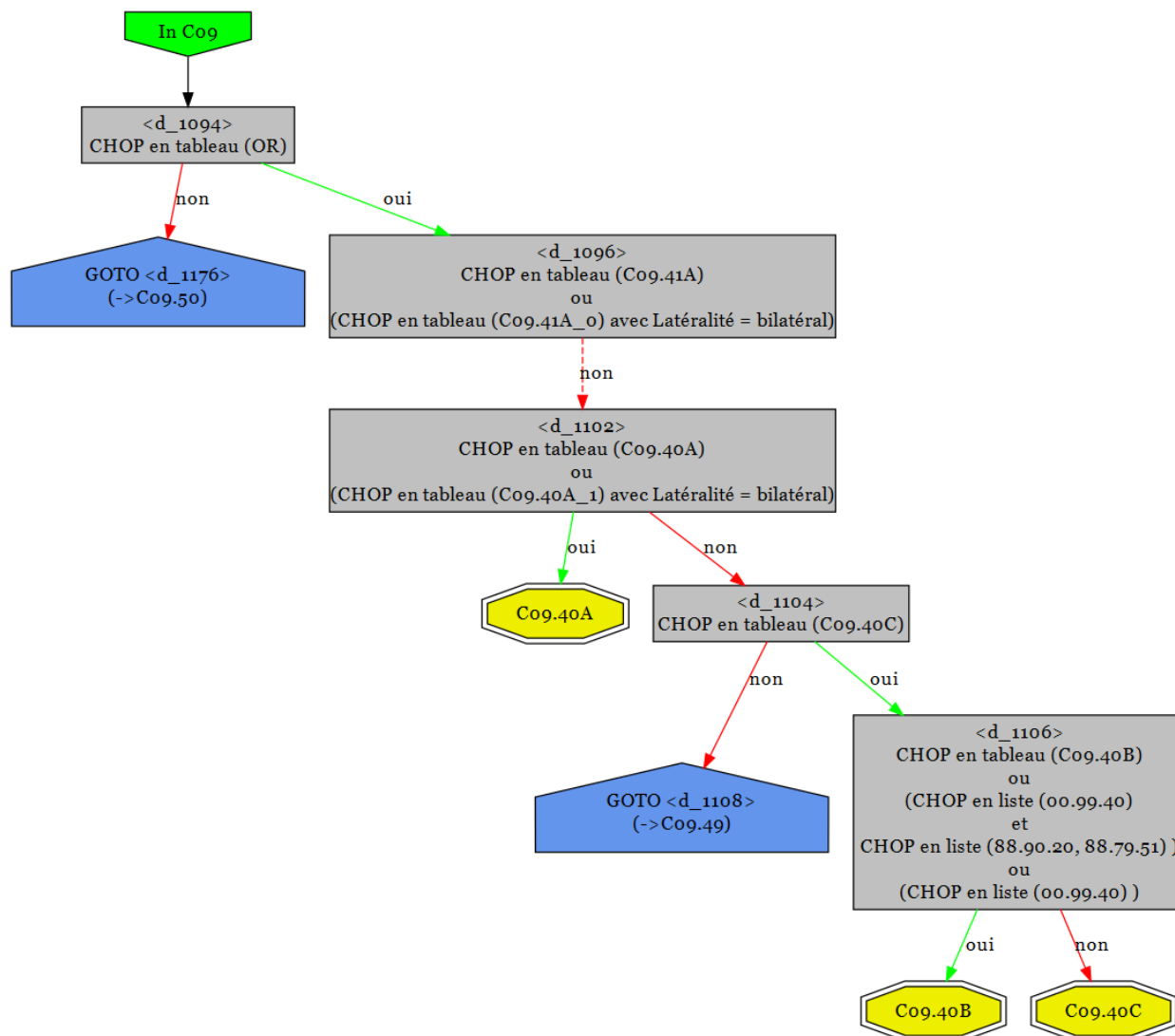

11.3.7 C09.41

Forfait	Texte
C09.41A	Mastopexie, plastie mammaire de réduction ou reconstruction mammaire ou aréolaire, bil.
C09.41B	Plastie mammaire de réduction ou reconstruction mammaire ou aréolaire, unilat.

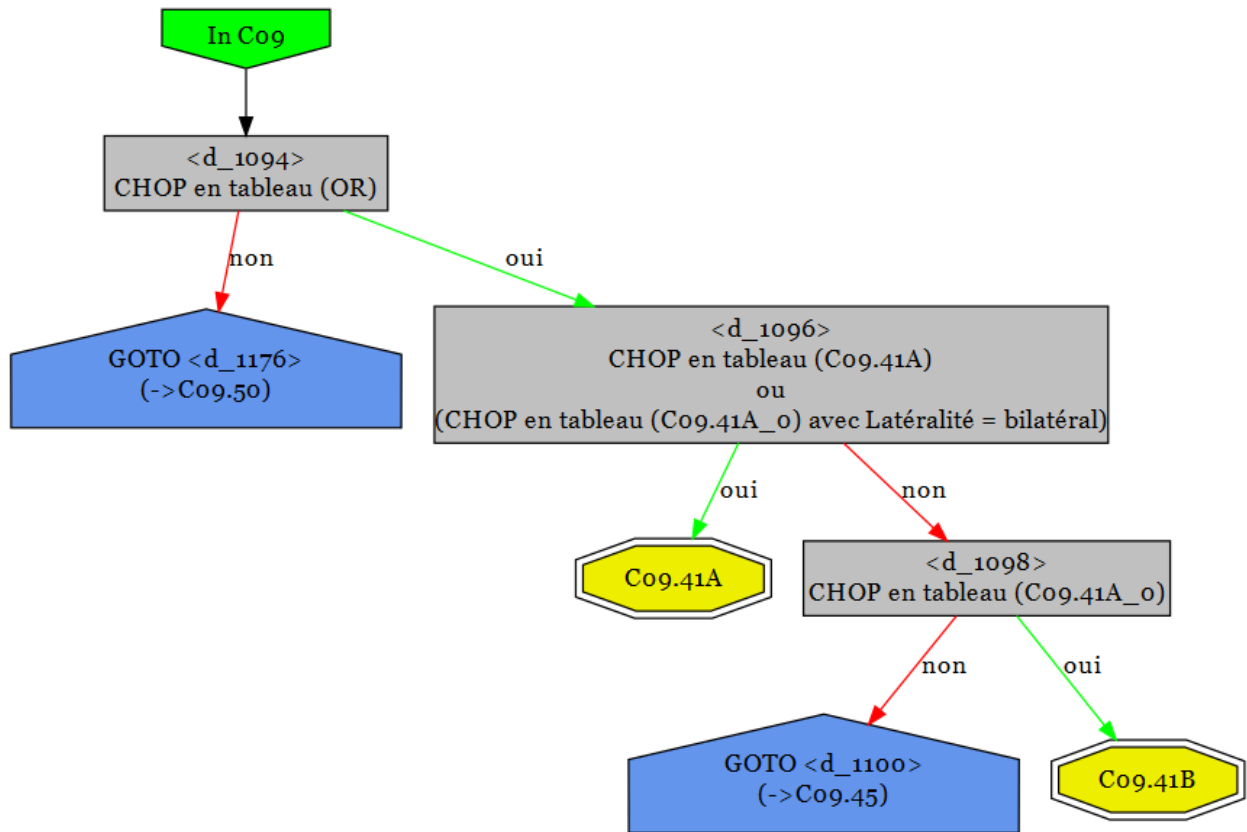

11.3.8 C09.45

Forfait	Texte
C09.45Z	Changement de prothèse mammaire, capsulotomie ou capsulectomie d'une prothèse mammaire

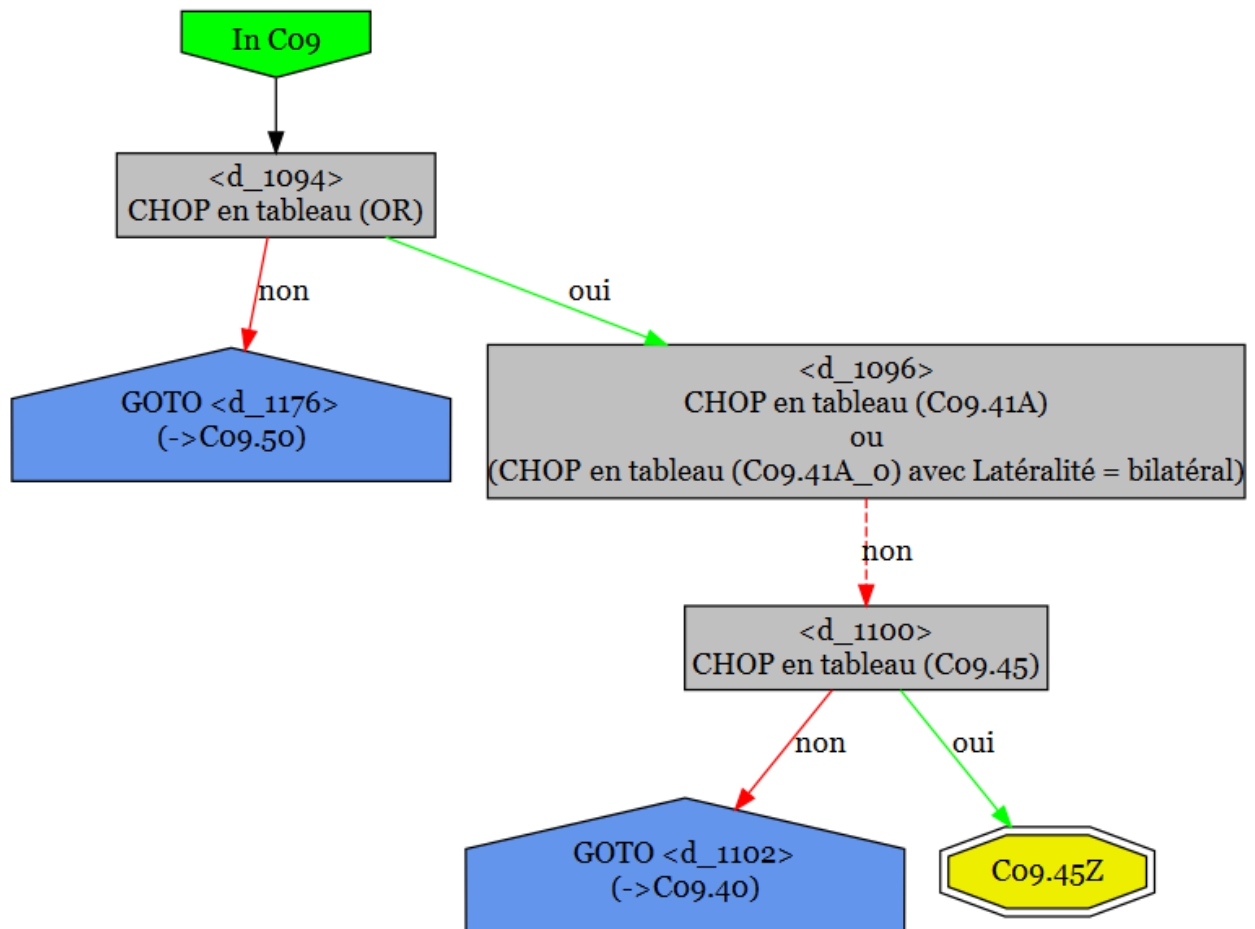

11.3.9 C09.49

Forfait	Texte
C09.49Z	Mastectomie simple et autres interventions mammaires

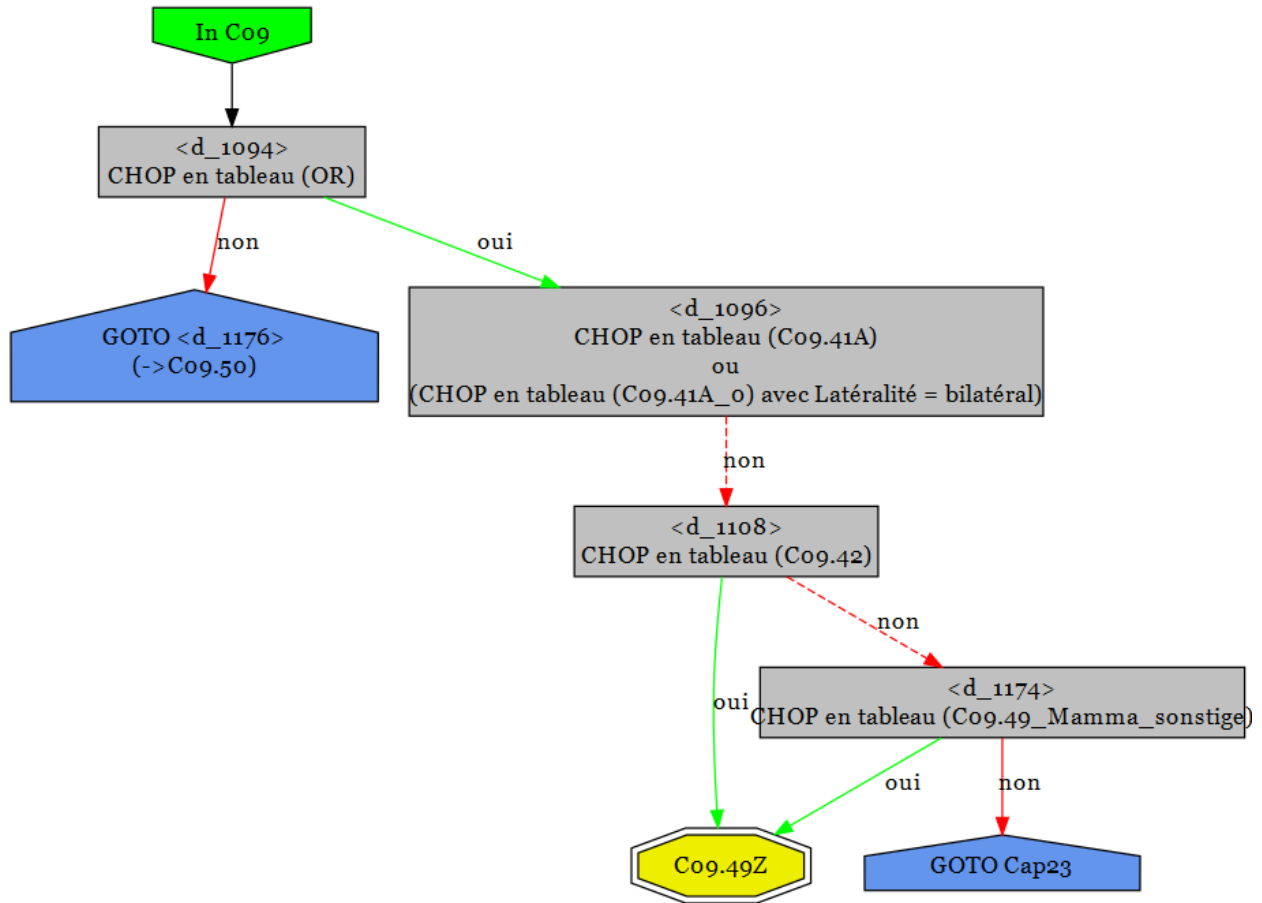

11.3.10 C09.50

Forfait	Texte
C09.50A	Interventions mammaires stéréotaxiques minimalement invasives
C09.50B	Interventions mammaires minimalement invasives assistées par le vide

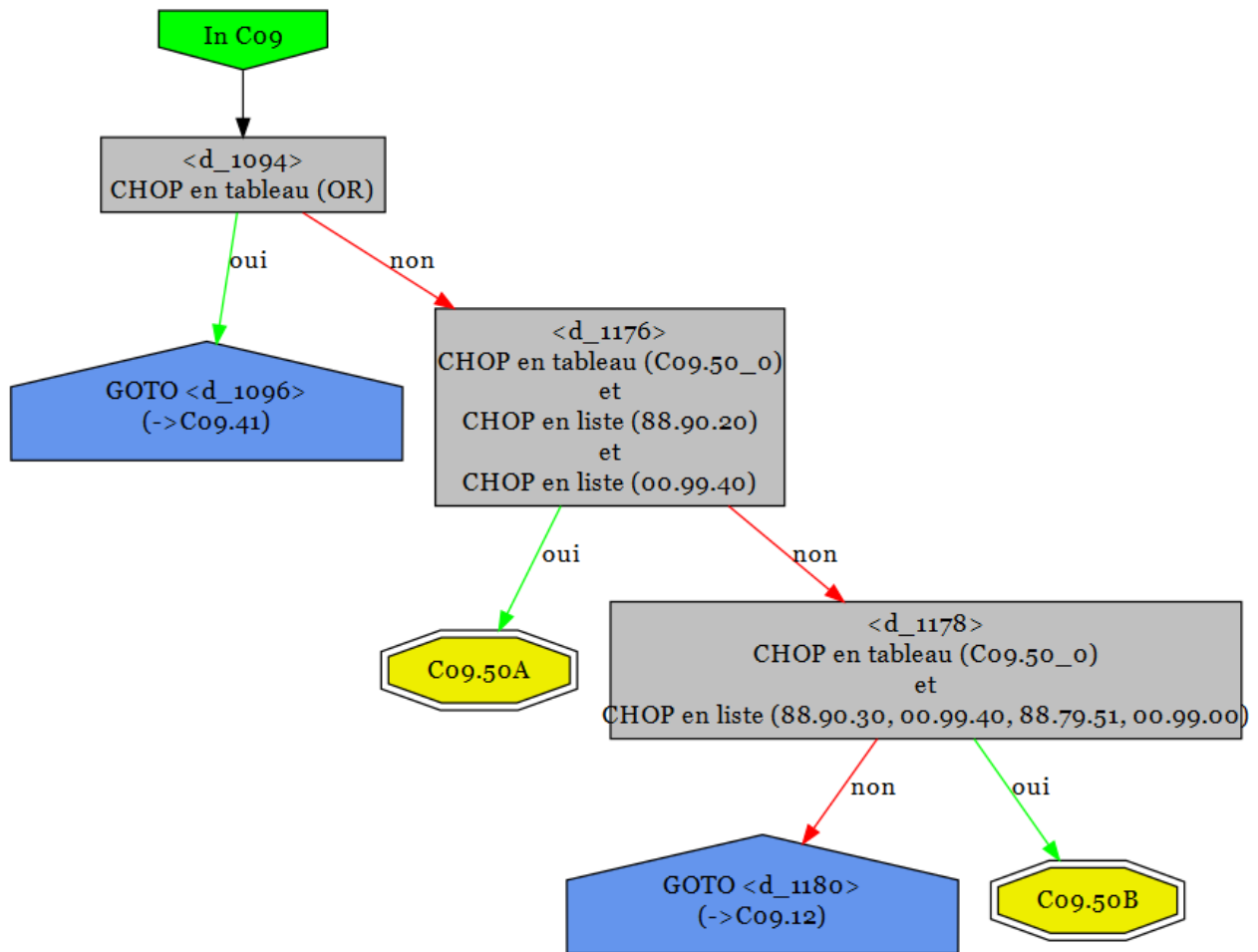

11.3.11 C09.60

Forfait	Texte
C09.60Z	Correction de cicatrice et de parties molles

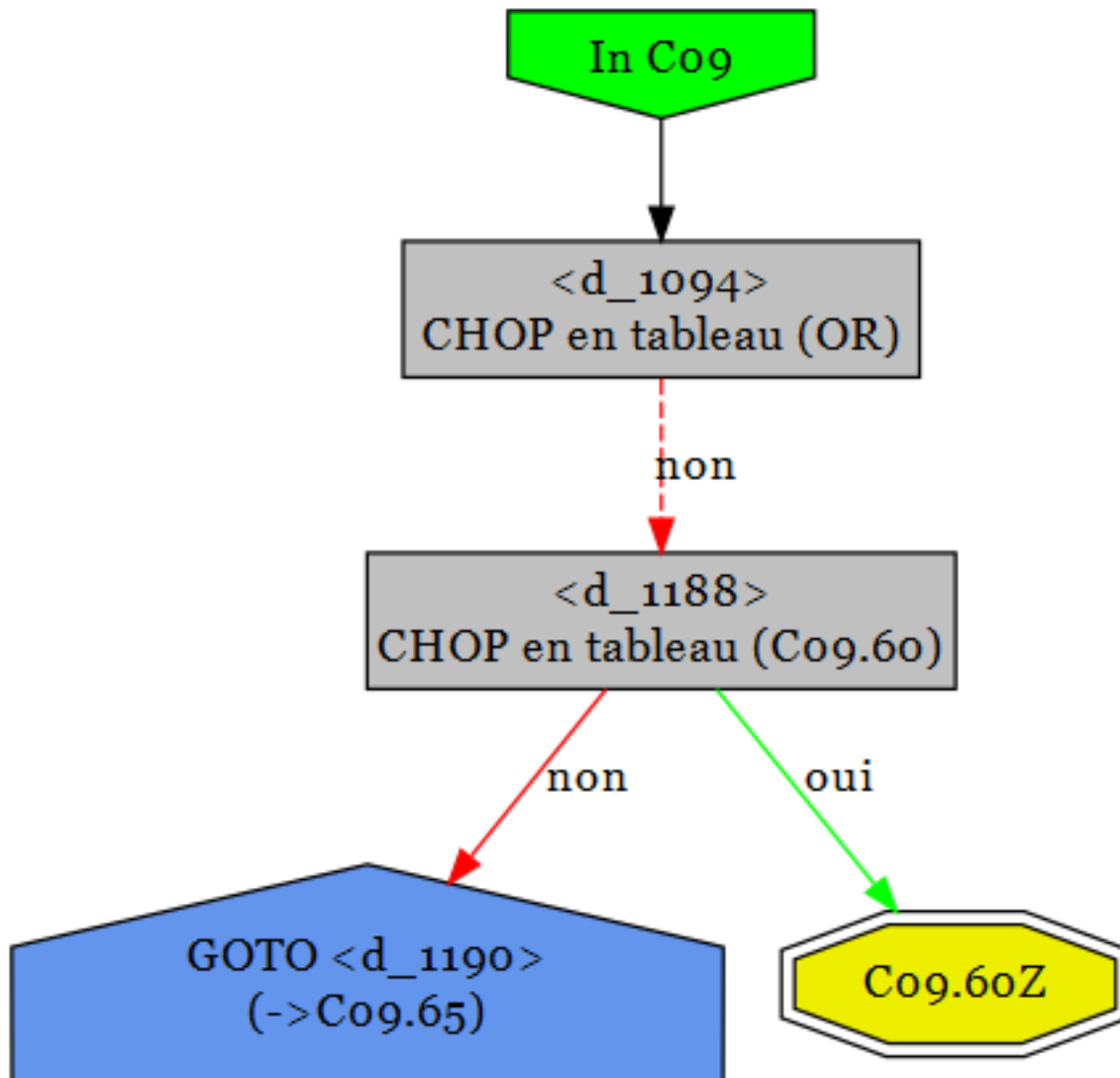

11.3.12 C09.61

Forfait	Texte
C09.61A	Petites interventions sur l'ongle, anesthésie par l'anesthésiste
C09.61B	Petites interventions sur l'ongle, excision (cunéiforme)

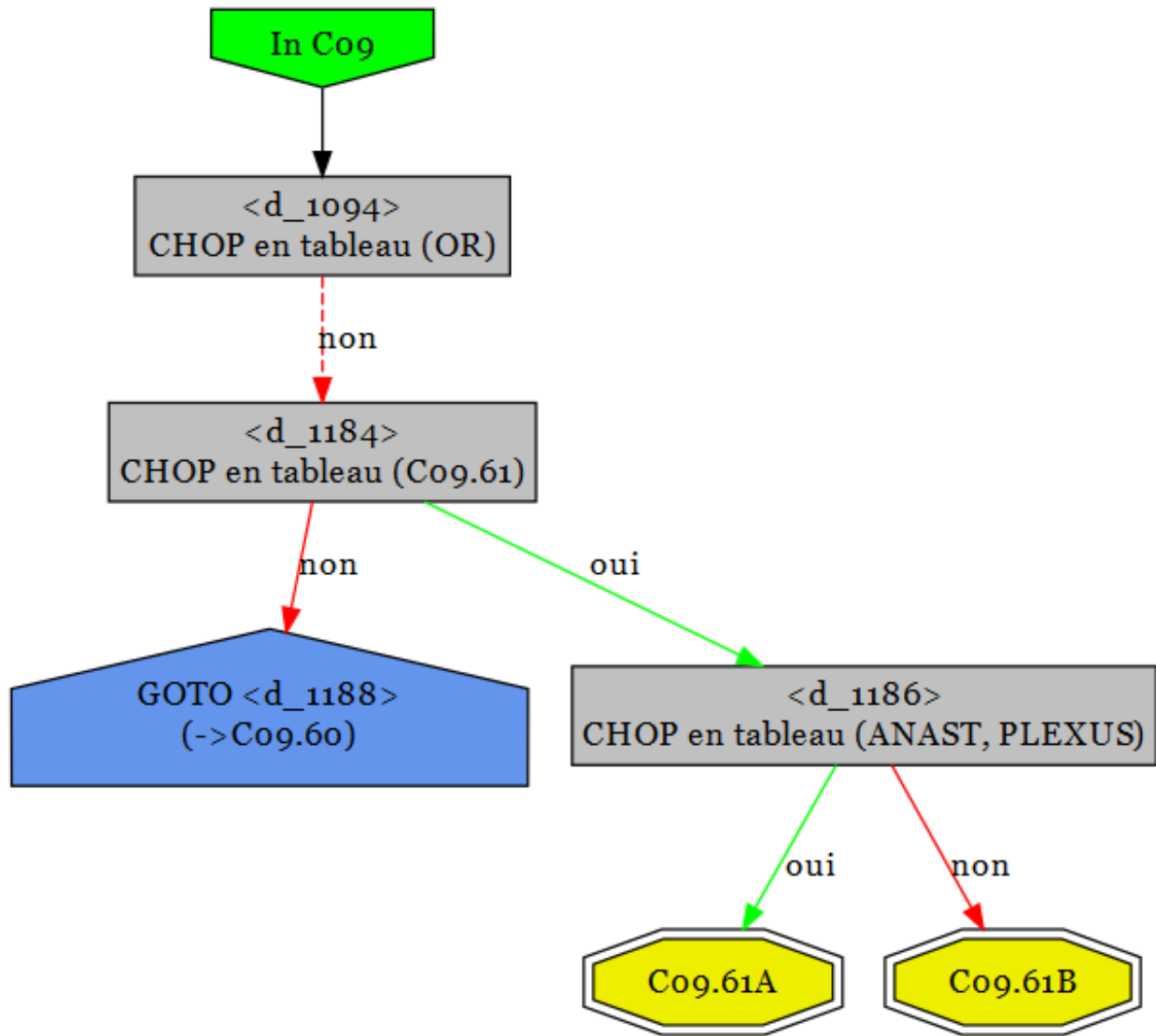

11.3.13 C09.65

Forfait	Texte
C09.65A	Traitement dermatologique par laser, anesthésie par l’anesthésiste
C09.65B	Traitement dermatologique par laser

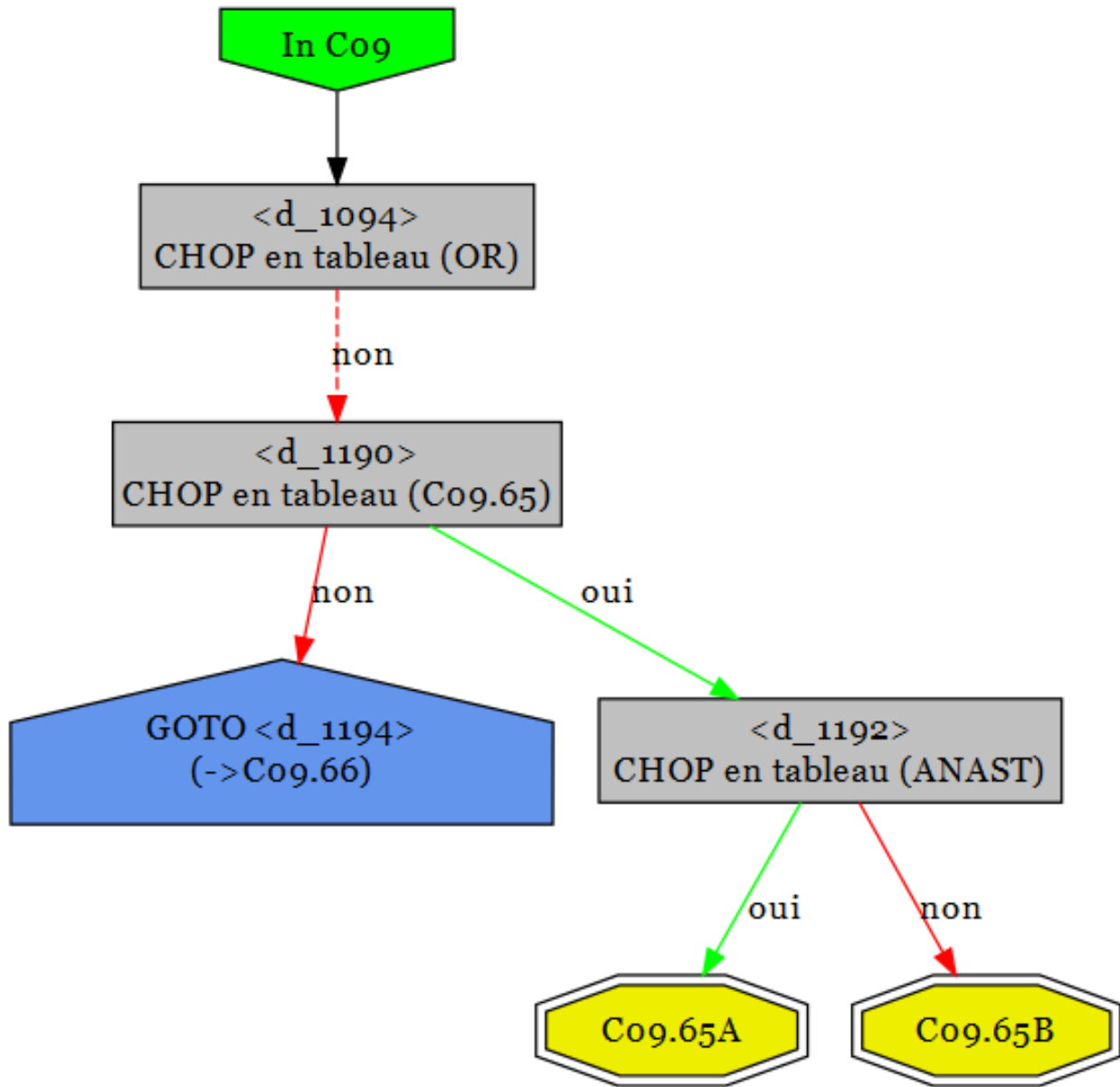



11.3.14 C09.66

Forfait	Texte
C09.66Z	Interventions dermatologiques cryochirurgicales et traitement aux UV

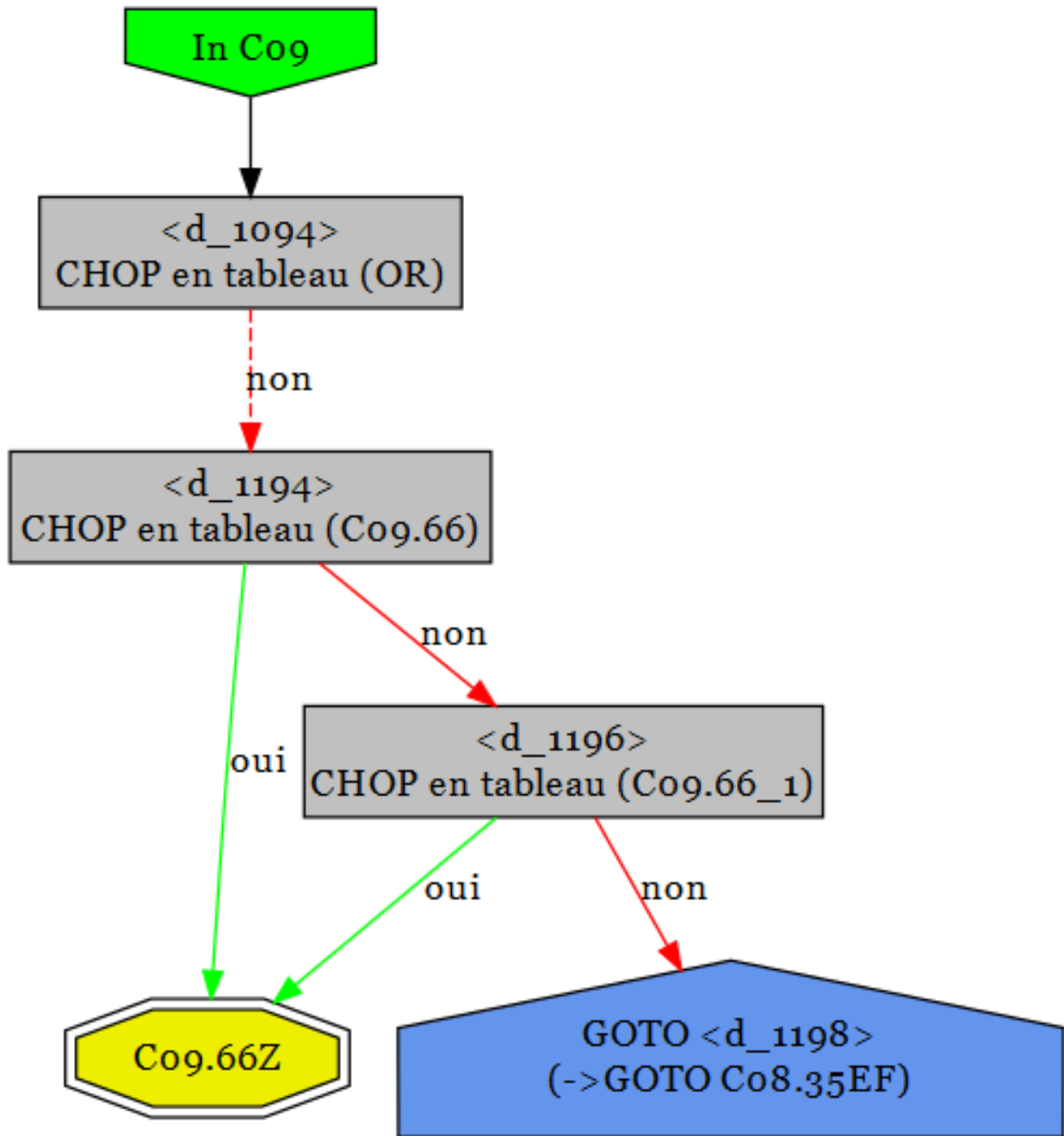

## 11.4 Tableaux des prestations

### 11.4.1 C09.20

#### C09.20 : Lipectomie

Code	Texte	Type
76.68	Génioplastie d'augmentation	CHOP
86.83.00	Remodelage de la silhouette et liposuccion, SAP	CHOP
86.83.09	Remodelage de la silhouette et liposuccion, autre	CHOP
86.83.11	Réduction de tissu adipeux, tête et cou	CHOP
86.83.12	Réduction de tissu adipeux, épaule et bras	CHOP
86.83.13	Réduction de tissu adipeux, avant-bras	CHOP
86.83.14	Réduction de tissu adipeux, main	CHOP
86.83.1A	Réduction de tissu adipeux, région abdominale	CHOP
86.83.1B	Réduction de tissu adipeux, dos et flancs	CHOP
86.83.1C	Réduction de tissu adipeux, région abdominale, flancs ainsi que dos simultanément	CHOP
86.83.1D	Réduction de tissu adipeux, région inguino-génitale	CHOP
86.83.1E	Réduction de tissu adipeux, fesses	CHOP
86.83.1F	Réduction de tissu adipeux, cuisses	CHOP
86.83.1G	Réduction de tissu adipeux, jambe et pied	CHOP
86.83.21	Aspiration de tissu adipeux	CHOP
86.83.22	Liposuccion pour transplantation	CHOP

### 11.4.2 C09.21

#### C09.21 : Lifting du visage, pterygium colli

Code	Texte	Type
86.81	Réparation pour hypotonie faciale	CHOP
86.82	Rhytidectomie faciale	CHOP
86.84.21	Correction de cicatrice rétractile ou de bride cicatricielle, à la tête	CHOP

### 11.4.3 C09.30A

#### C09.30A : Excision des ganglions lymphatiques radicale/plusieurs

Code	Texte	Type
40.3X.11	Lymphadénectomie régionale, indépendante d'autre intervention, région cervicale	CHOP
40.3X.12	Lymphadénectomie régionale, indépendante d'autre intervention, région axillaire	CHOP
40.3X.13	Lymphadénectomie régionale, indépendante d'autre intervention, région para-aortique, pelvienne ou iliaque ou pour obturation	CHOP
40.3X.14	Lymphadénectomie régionale, indépendante d'autre intervention, région inguinale, chirurgie ouverte	CHOP
40.3X.15	Lymphadénectomie régionale, indépendante d'autre intervention, région inguinale, par laparoscopie	CHOP
40.3X.16	Lymphadénectomie régionale, indépendante d'autre intervention, région médiastinale et péribronchique	CHOP

40.3X.19	Lymphadénectomie régionale, indépendante d'autre intervention, autre	CHOP
40.40	Dissection des ganglions lymphatiques cervicaux, SAP	CHOP
40.41.00	Dissection radicale des ganglions lymphatiques cervicaux, SAP	CHOP
40.41.10	Dissection sélective (fonctionnelle) des ganglions lymphatiques cervicaux, abord supraomohyoïde (régions I-III)	CHOP
40.41.11	Dissection sélective (fonctionnelle) des ganglions lymphatiques cervicaux, abord latéral (régions II-IV)	CHOP
40.41.12	Dissection sélective (fonctionnelle) des ganglions lymphatiques cervicaux, abord antérolatéral (régions I-IV)	CHOP
40.41.13	Dissection sélective (fonctionnelle) des ganglions lymphatiques cervicaux, abord postérolatéral (régions II-V)	CHOP
40.41.14	Dissection sélective (fonctionnelle) des ganglions lymphatiques cervicaux, abord central (région VI)	CHOP
40.41.20	Dissection radicale des ganglions lymphatiques cervicaux (incl. modification)	CHOP
40.41.21	Dissection radicale étendue des ganglions lymphatiques cervicaux	CHOP
40.41.99	Dissection radicale des ganglions lymphatiques cervicaux, autre	CHOP
40.51.10	Excision radicale des ganglions lymphatiques axillaires, indépendante d'autre intervention	CHOP
40.52.10	Excision radicale des ganglions lymphatiques rétropéritonéaux (para-aortiques, para-caves) et pelviens, indépendante d'autre intervention	CHOP
40.53.10	Excision radicale des ganglions lymphatiques iliaques, indépendante d'autre intervention	CHOP
40.54.10	Excision radicale de ganglions lymphatiques inguinaux en tant qu'intervention autonome	CHOP
40.59.11	Excision radicale de ganglions médiastinaux, indépendante d'autre intervention	CHOP
40.59.12	Excision radicale de ganglions péribronchiques, indépendante d'autre intervention	CHOP
40.59.19	Excision radicale d'autres ganglions lymphatiques, indépendante d'autre intervention, autre	CHOP
40.9X.99	Autres opérations de structures lymphatiques, autre	CHOP

#### 11.4.4 C09.30B

##### C09.30B : Excision de ganglion lymphatique, individuel

Code	Texte	Type
40.21.00	Excision de ganglion lymphatique cervical profond, SAP	CHOP
40.21.10	Excision de ganglions et vaisseaux lymphatiques isolés, ganglion cervical non marqué	CHOP
40.21.11	Excision de ganglions et vaisseaux lymphatiques isolés, ganglion cervical marqué à l'aide d'un radio-isotope ou d'un colorant (lymphadénectomie de ganglion sentinelle)	CHOP
40.21.99	Excision de ganglion lymphatique cervical profond, autre	CHOP
40.22.00	Excision de ganglion lymphatique mammaire interne, SAP	CHOP
40.22.10	Excision de ganglion lymphatique mammaire interne, par thoracoscopie	CHOP
40.22.20	Excision chirurgicale ouverte de ganglion lymphatique mammaire interne	CHOP
40.22.99	Excision de ganglion lymphatique mammaire interne, autre	CHOP
40.23.00	Excision de ganglion lymphatique axillaire, SAP	CHOP
40.23.10	Excision de ganglion lymphatique axillaire, non marqué	CHOP
40.23.11	Excision de ganglion lymphatique axillaire marqué à l'aide d'un radio-isotope ou d'un colorant (lymphadénectomie de ganglion sentinelle)	CHOP
40.23.99	Excision de ganglion lymphatique axillaire, autre	CHOP
40.24.00	Excision de ganglion lymphatique inguinal, SAP	CHOP

40.24.10	Excision chirurgicale ouverte de ganglion lymphatique inguinal, non marqué	CHOP
40.24.11	Excision chirurgicale ouverte de ganglion lymphatique inguinal marqué à l'aide d'un radio-isotope ou d'un colorant (lymphadénectomie de ganglion sentinelle)	CHOP
40.24.20	Excision de ganglion lymphatique inguinal, par laparoscopie	CHOP
40.24.99	Excision de ganglion lymphatique inguinal, autre	CHOP
40.29.00	Excision simple d'autre structure lymphatique, SAP	CHOP
40.29.10	Excision de ganglion lymphatique médiastinal, SAP	CHOP
40.29.11	Excision chirurgicale ouverte de ganglion lymphatique médiastinal	CHOP
40.29.12	Excision de ganglion lymphatique médiastinal, par thoracoscopie	CHOP
40.29.19	Excision de ganglion lymphatique médiastinal, autre	CHOP
40.29.20	Excision de ganglion lymphatique para-aortique	CHOP
40.29.30	Excision de ganglion lymphatique iliaque	CHOP
40.29.70	Excision de lymphangiome ou d'hygroma kystique	CHOP
40.29.99	Excision simple d'autre structure lymphatique, autre	CHOP
40.3X.00	Excision de ganglions lymphatiques régionaux, SAP	CHOP
40.3X.09	Excision de ganglions lymphatiques régionaux, autre	CHOP
40.3X.10	Lymphadénectomie régionale, indépendante d'autre intervention, SAP	CHOP
40.3X.20	Lymphadénectomie régionale dans le cadre d'une autre intervention, SAP	CHOP
40.3X.21	Lymphadénectomie régionale dans le cadre d'une autre intervention, région cervicale	CHOP
40.3X.22	Lymphadénectomie régionale dans le cadre d'une autre intervention, région axillaire	CHOP
40.3X.23	Lymphadénectomie régionale dans le cadre d'une autre intervention, région para-aortique, pelvienne ou iliaque	CHOP
40.3X.24	Lymphadénectomie régionale dans le cadre d'une autre intervention, pour obturation	CHOP
40.3X.25	Lymphadénectomie régionale dans le cadre d'une autre intervention, région inguinale	CHOP
40.3X.26	Lymphadénectomie régionale dans le cadre d'une autre intervention, région médiastinale et péribronchique	CHOP
40.3X.29	Lymphadénectomie régionale dans le cadre d'une autre intervention, autre	CHOP
40.50	Excision radicale de ganglions lymphatiques, SAP	CHOP
40.51.00	Excision radicale des ganglions lymphatiques axillaires, SAP	CHOP
40.51.11	Excision radicale des ganglions lymphatiques axillaires dans le cadre d'une autre intervention	CHOP
40.51.99	Excision radicale des ganglions lymphatiques axillaires, autre	CHOP
40.52.00	Excision radicale des ganglions lymphatiques périaortiques, SAP	CHOP
40.52.11	Excision radicale des ganglions lymphatiques rétropéritonéaux (para-aortiques, para-caves) et pelviens, au cours d'une autre intervention	CHOP
40.52.99	Excision radicale des ganglions lymphatiques périaortiques, autre	CHOP
40.53.00	Excision radicale des ganglions lymphatiques iliaques, SAP	CHOP
40.53.11	Excision radicale des ganglions lymphatiques iliaques dans le cadre d'une autre intervention	CHOP
40.53.99	Excision radicale des ganglions lymphatiques iliaques, autre	CHOP
40.54.00	Excision radicale de ganglions lymphatiques inguinaux, SAP	CHOP
40.54.11	Excision radicale des ganglions lymphatiques inguinaux dans le cadre d'une autre intervention	CHOP
40.54.99	Excision radicale des ganglions lymphatiques inguinaux, autre	CHOP
40.59.00	Excision radicale d'autres ganglions lymphatiques, SAP	CHOP
40.59.10	Excision radicale d'autres ganglions lymphatiques, indépendante d'autre intervention, SAP	CHOP
40.59.20	Excision radicale d'autres ganglions lymphatiques dans le cadre d'une autre intervention, SAP	CHOP
40.59.21	Excision radicale de ganglions lymphatiques médiastinaux dans le cadre d'une autre intervention	CHOP

40.59.22	Excision radicale de ganglions lymphatiques péribronchiques dans le cadre d'une autre intervention	CHOP
40.59.29	Excision radicale d'autres ganglions lymphatiques dans le cadre d'une autre intervention, autre	CHOP
40.59.99	Excision radicale d'autres ganglions lymphatiques, autre	CHOP
40.9X.50	Ligature de vaisseaux lymphatiques périphériques	CHOP

#### 11.4.5 C09.40A

##### **C09.40A : Mastectomie bil. avec conservation de l'étui cutané ou avec resserrement, plastie mammaire d'augmentation**

Code	Texte	Type
85.A8	Mastectomie lors de gynécomastie	CHOP
85.D2	Implantation de prothèse mammaire pour augmentation	CHOP
85.D9	Mammoplastie d'augmentation, autre	CHOP

#### 11.4.6 C09.40A\_1

##### **C09.40A\_1 :**

Code	Texte	Type
85.A2.11	Mastectomie avec conservation de l'étui cutané, résection complète du tissu glandulaire, sans autre mesure	CHOP
85.A2.12	Mastectomie avec conservation de l'étui cutané, résection complète du tissu glandulaire, avec raffermissement de la peau	CHOP

#### 11.4.7 C09.40B

##### **C09.40B : Excision de ganglions lymphatiques axillaires / radiol. mammaire**

Code	Texte	Type
00.32	Chirurgie assistée par ordinateur avec IRM/IRMA	CHOP
40.23.00	Excision de ganglion lymphatique axillaire, SAP	CHOP
40.23.10	Excision de ganglion lymphatique axillaire, non marqué	CHOP
40.23.11	Excision de ganglion lymphatique axillaire marqué à l'aide d'un radio-isotope ou d'un colorant (lymphadénectomie de ganglion sentinelle)	CHOP
40.23.99	Excision de ganglion lymphatique axillaire, autre	CHOP
40.3X.22	Lymphadénectomie régionale dans le cadre d'une autre intervention, région axillaire	CHOP

#### 11.4.8 C09.40C

##### **C09.40C : Mastectomie unilat. avec conservation de l'étui cutané ou lumpectomie/quadrantectomie du sein**

Code	Texte	Type
85.A1	Mastectomie partielle	CHOP

85.A2.11	Mastectomie avec conservation de l'étui cutané, résection complète du tissu glandulaire, sans autre mesure	CHOP
85.A2.12	Mastectomie avec conservation de l'étui cutané, résection complète du tissu glandulaire, avec raffermisssement de la peau	CHOP
85.A3.11	Mastectomie avec conservation du mamelon, résection complète du tissu glandulaire, sans autre mesure	CHOP
85.A3.12	Mastectomie avec conservation du mamelon, résection complète du tissu glandulaire, avec raffermisssement de la peau	CHOP
85.A8	Mastectomie lors de gynécomastie	CHOP

#### 11.4.9 C09.41A

##### C09.41A : Mastopexie, reconstruction mammaire bil., rec. aréolaire, réd. mammaire bil.

Code	Texte	Type
85.6	Mastopexie	CHOP
85.G4.13	Réparation du mamelon avec greffe de peau	CHOP
85.G9	Réparation du mamelon et de l'aréole, autre	CHOP

#### 11.4.10 C09.41A\_0

##### C09.41A\_0 :

Code	Texte	Type
85.B	Mammoplastie de réduction	CHOP
85.E1	Implantation de prothèse mammaire, pour réparation primaire	CHOP
85.E2	Implantation de prothèse mammaire, pour réparation secondaire	CHOP
85.K3.09	Réparation du sein avec lambeau myocutané libre microvascularisé et anastomosé, autre	CHOP
85.K3.11	Mammoplastie par lambeau myocutané libre	CHOP
85.K3.12	Plastie de lambeau musculo-cutané de gracilis	CHOP
85.K4.09	Réparation du sein avec lambeau dermo-adipeux libre microvascularisé et anastomosé, autre	CHOP
85.K4.11	Mammoplastie par Lambeau perforateur épigastrique inférieur profond [DIEP]	CHOP
85.K4.12	Lambeau de l'artère épigastrique inférieure superficielle [SIEA]	CHOP
85.K4.13	Lambeau perforateur de l'artère glutéale supérieure [S-GAP]	CHOP
85.K4.14	Lambeau perforateur de l'artère glutéale inférieure [I-GAP]	CHOP
85.K4.15	Mammoplastie avec lambeau perforateur de l'artère profonde [PAP]	CHOP
85.K5	Mammoplastie par transplant (lambeau) myocutané pédiculé	CHOP

#### 11.4.11 C09.42

##### C09.42 : Biopsie excision au niveau de la glande mammaire, exc. des galactophores, récidence locale, mastectomie, autres

Code	Texte	Type
85.11	Biopsie fermée [percutanée] [à l'aiguille] du sein	CHOP
85.12	Biopsie du sein, ouverte	CHOP

85.A1	Mastectomie partielle	CHOP
85.A4	Mastectomie simple	CHOP
85.A5	Mastectomie radicale modifiée	CHOP

#### 11.4.12 C09.45

##### C09.45 : Prothèses mammaires : Changement, capsulotomie, capsulectomie

Code	Texte	Type
85.F1	Révision sans remplacement de prothèse mammaire	CHOP
85.F2.00	Ablation de prothèse mammaire, SAP	CHOP
85.F2.09	Ablation de prothèse mammaire, autre	CHOP
85.F2.11	Ablation de prothèse mammaire, avec capsulotomie	CHOP
85.F2.12	Ablation de prothèse mammaire, avec capsulectomie	CHOP

#### 11.4.13 C09.49\_Mamma\_sonstige

##### C09.49\_Mamma\_sonstige : Autres interventions chirurg. sur le sein

Code	Texte	Type
85.11	Biopsie fermée [percutanée] [à l'aiguille] du sein	CHOP
85.12	Biopsie du sein, ouverte	CHOP
85.6	Mastopexie	CHOP
85.9	Opérations du sein, autre	CHOP
85.A0	Mastectomie, SAP	CHOP
85.A1	Mastectomie partielle	CHOP
85.A4	Mastectomie simple	CHOP
85.A5	Mastectomie radicale modifiée	CHOP
85.A6.11	Mastectomie radicale sans résection partielle de la paroi thoracique	CHOP
85.A6.12	Mastectomie radicale avec résection partielle de la paroi thoracique	CHOP
85.A7	Mastectomie radicale, étendue	CHOP
85.A8	Mastectomie lors de gynécomastie	CHOP
85.A9	Mastectomie, autre	CHOP
85.B	Mammoplastie de réduction	CHOP
85.D2	Implantation de prothèse mammaire pour augmentation	CHOP
85.D9	Mammoplastie d'augmentation, autre	CHOP
85.E1	Implantation de prothèse mammaire, pour réparation primaire	CHOP
85.E2	Implantation de prothèse mammaire, pour réparation secondaire	CHOP
85.E9	Implantation de prothèse mammaire, autre	CHOP
85.F2.09	Ablation de prothèse mammaire, autre	CHOP
85.F2.11	Ablation de prothèse mammaire, avec capsulotomie	CHOP
85.F2.12	Ablation de prothèse mammaire, avec capsulectomie	CHOP
85.G0	Réparation du mamelon et de l'aréole, SAP	CHOP
85.G1	Suture du mamelon (après lésion traumatique)	CHOP
85.G2	Transposition du mamelon	CHOP
85.G3	Éversion chirurgicale de mamelon inversé	CHOP
85.G4.11	Réparation du mamelon avec tatouage	CHOP
85.G4.12	Réparation du mamelon avec lambeau local	CHOP

85.G5.11	Réparation de l'aréole avec tatouage	CHOP
85.G5.12	Réparation de l'aréole avec lambeau local	CHOP
85.G5.13	Réparation de l'aréole avec greffe de peau	CHOP
85.G9	Réparation du mamelon et de l'aréole, autre	CHOP
85.J2	Insertion d'expandeur tissulaire au niveau du sein	CHOP
85.J3	Ablation d'expandeur au niveau du sein	CHOP
85.J9	Autres opérations de peau et de tissu sous-cutané du sein, autre	CHOP
85.K3.12	Plastie de lambeau musculo-cutané de gracilis	CHOP

#### 11.4.14 C09.50\_0

##### C09.50\_0 :

Code	Texte	Type
85.01	Incision du sein, sans autre mesure	CHOP
85.02	Incision du sein, avec drainage	CHOP
85.03	Ponction du sein	CHOP
85.11	Biopsie fermée [percutanée] [à l'aiguille] du sein	CHOP
85.12	Biopsie du sein, ouverte	CHOP
85.19	Techniques diagnostiques concernant le sein, autre	CHOP
85.20	Excision ou destruction de tissu du sein, SAP	CHOP
85.24	Excision de tissu mammaire ectopique	CHOP
85.25	Excision de mamelon	CHOP
85.27	Excision locale de lésion ou de tissu cutané du sein	CHOP
85.28	Excision locale de lésion ou de tissu du sein	CHOP
85.29	Excision ou destruction de tissu du sein, autre	CHOP
85.2A	Destruction de lésion ou de tissu cutané du sein	CHOP
85.2B	Destruction de lésion ou de tissu du sein	CHOP

#### 11.4.15 C09.60

##### C09.60 : Correction d'une cicatrice ou de tissu mou

Code	Texte	Type
86.7A.91	Plastie de lambeau locale de peau et de tissu sous-cutané, autres, à la tête	CHOP
86.7A.96	Plastie de lambeau locale de peau et de tissu sous-cutané, autres, à la main	CHOP
86.7A.9D	Plastie de lambeau locale de peau et de tissu sous-cutané, autres, au pied	CHOP
86.7A.9E	Plastie de lambeau locale de peau et de tissu sous-cutané, autres, autre site	CHOP
86.84.00	Correction de cicatrice rétractile ou de bride cicatricielle, SAP	CHOP
86.84.09	Correction de cicatrice rétractile ou de bride cicatricielle, autre	CHOP
86.84.21	Correction de cicatrice rétractile ou de bride cicatricielle, à la tête	CHOP
86.84.26	Correction de cicatrice rétractile ou de bride cicatricielle, à la main	CHOP
86.84.2D	Correction de cicatrice rétractile ou de bride cicatricielle, au pied	CHOP
86.84.2E	Correction de cicatrice rétractile ou de bride cicatricielle, autre site	CHOP

#### 11.4.16 C09.61

##### C09.61 : Interventions sur l'ongle



Code	Texte	Type
86.B1.00	Opérations des ongles, du lit unguéal ou du repli sus-unguéal, SAP	CHOP
86.B1.09	Opérations des ongles, du lit unguéal ou du repli sus-unguéal, autre	CHOP
86.B1.11	Incision avec drainage, ongle, lit unguéal ou repli sus-unguéal	CHOP
86.B1.21	Ablation d'ongle, de matrice ou de repli d'ongle	CHOP

#### 11.4.17 C09.65

##### C09.65 : Traitement dermatologique par laser

Code	Texte	Type
38.59.40	Traitement de veines variqueuses par laser local	CHOP
86.2C.51	Destruction de lésion ou de tissu cutané et sous-cutané par laser, non étendue, à la tête	CHOP
86.2C.56	Destruction de lésion ou de tissu cutané et sous-cutané par laser, non étendue, à la main	CHOP
86.2C.5D	Destruction de lésion ou de tissu cutané et sous-cutané par laser, non étendue, au pied	CHOP
86.2C.5E	Destruction de lésion ou de tissu cutané et sous-cutané par laser, non étendue, autre site	CHOP
86.2C.61	Destruction de lésion ou de tissu cutané et sous-cutané par laser, étendue, à la tête	CHOP
86.2C.66	Destruction de lésion ou de tissu cutané et sous-cutané par laser, étendue, à la main	CHOP
86.2C.6D	Destruction de lésion ou de tissu cutané et sous-cutané par laser, étendue, au pied	CHOP
86.2C.6E	Destruction de lésion ou de tissu cutané et sous-cutané par laser, étendue, autre site	CHOP

#### 11.4.18 C09.66

##### C09.66 : Cryochirurgie

Code	Texte	Type
86.2C.11	Destruction de lésion ou de tissu cutané et sous-cutané par électrocautérisation, non étendue, à la tête	CHOP
86.2C.16	Destruction de lésion ou de tissu cutané et sous-cutané par électrocautérisation, non étendue, à la main	CHOP
86.2C.1D	Destruction de lésion ou de tissu cutané et sous-cutané par électrocautérisation, non étendue, au pied	CHOP
86.2C.1E	Destruction de lésion ou de tissu cutané et sous-cutané par électrocautérisation, non étendue, autre site	CHOP
86.2C.21	Destruction de lésion ou de tissu cutané et sous-cutané par électrocautérisation, étendue, à la tête	CHOP
86.2C.26	Destruction de lésion ou de tissu cutané et sous-cutané par électrocautérisation, étendue, à la main	CHOP
86.2C.2D	Destruction de lésion ou de tissu cutané et sous-cutané par électrocautérisation, étendue, au pied	CHOP
86.2C.2E	Destruction de lésion ou de tissu cutané et sous-cutané par électrocautérisation, étendue, autre site	CHOP
86.2C.31	Destruction de lésion ou de tissu cutané et sous-cutané par coagulation infrarouge et cryothérapie, non étendue, à la tête	CHOP

86.2C.36	Destruction de lésion ou de tissu cutané et sous-cutané par coagulation infrarouge et cryothérapie, non étendue, à la main	CHOP
86.2C.3D	Destruction de lésion ou de tissu cutané et sous-cutané par coagulation infrarouge et cryothérapie, non étendue, au pied	CHOP
86.2C.3E	Destruction de lésion ou de tissu cutané et sous-cutané par coagulation infrarouge et cryothérapie, non étendue, autre site	CHOP
86.2C.41	Destruction de lésion ou de tissu cutané et sous-cutané par coagulation infrarouge et cryothérapie, étendue, à la tête	CHOP
86.2C.46	Destruction de lésion ou de tissu cutané et sous-cutané par coagulation infrarouge et cryothérapie, étendue, à la main	CHOP
86.2C.4D	Destruction de lésion ou de tissu cutané et sous-cutané par coagulation infrarouge et cryothérapie, étendue, au pied	CHOP
86.2C.4E	Destruction de lésion ou de tissu cutané et sous-cutané par coagulation infrarouge et cryothérapie, étendue, autre site	CHOP

#### 11.4.19 C09.66\_1

##### C09.66\_1 : Photothérapie par UV en dermatologie

Code	Texte	Type
99.82	Thérapie par rayons ultra-violets	CHOP
99.83	Autre photothérapie	CHOP

#### 11.4.20 C09.Debridement\_komplex

##### C09.Debridement\_komplex : Débridement de plaie ouverte, complexe

Code	Texte	Type
85.2C.11	Débridement chirurgical du sein par excision sous anesthésie locale par infiltration, régionale ou générale, non étendu	CHOP
85.2C.12	Débridement chirurgical du sein par excision sous anesthésie locale par infiltration, régionale ou générale, étendu	CHOP
86.2A.11	Débridement chirurgical, étendue petite, à la tête	CHOP
86.2A.16	Débridement chirurgical, étendue petite, à la main	CHOP
86.2A.1D	Débridement chirurgical, étendue petite, au pied	CHOP
86.2A.1E	Débridement chirurgical, étendue petite, autre site	CHOP
86.2A.21	Débridement chirurgical, étendue modéréé, à la tête	CHOP
86.2A.26	Débridement chirurgical, étendue modéréé, à la main	CHOP
86.2A.2D	Débridement chirurgical, étendue modéréé, au pied	CHOP
86.2A.2E	Débridement chirurgical, étendue modéréé, autre site	CHOP
86.2A.31	Débridement chirurgical, étendue grande, à la tête	CHOP
86.2A.36	Débridement chirurgical, étendue grande, à la main	CHOP
86.2A.3D	Débridement chirurgical, étendue grande, au pied	CHOP
86.2A.3E	Débridement chirurgical, étendue grande, autre site	CHOP

#### 11.4.21 C09.DebridWundv

##### C09.DebridWundv : Débridement/soin des plaies

Code	Texte	Type
86.2A.11	Débridement chirurgical, étendue petite, à la tête	CHOP
86.2A.16	Débridement chirurgical, étendue petite, à la main	CHOP
86.2A.1D	Débridement chirurgical, étendue petite, au pied	CHOP
86.2A.1E	Débridement chirurgical, étendue petite, autre site	CHOP
86.2A.21	Débridement chirurgical, étendue modéréé, à la tête	CHOP
86.2A.26	Débridement chirurgical, étendue modéréé, à la main	CHOP
86.2A.2D	Débridement chirurgical, étendue modéréé, au pied	CHOP
86.2A.2E	Débridement chirurgical, étendue modéréé, autre site	CHOP
86.2A.31	Débridement chirurgical, étendue grande, à la tête	CHOP
86.2A.36	Débridement chirurgical, étendue grande, à la main	CHOP
86.2A.3D	Débridement chirurgical, étendue grande, au pied	CHOP
86.2A.3E	Débridement chirurgical, étendue grande, autre site	CHOP
86.2B.11	Débridement sans anesthésie locale par infiltration, régionale ou générale, non étendu, à la tête	CHOP
86.2B.16	Débridement sans anesthésie locale par infiltration, régionale ou générale, non étendu, à la main	CHOP
86.2B.1D	Débridement sans anesthésie locale par infiltration, régionale ou générale, non étendu, au pied	CHOP
86.2B.1E	Débridement sans anesthésie locale par infiltration, régionale ou générale, non étendu, autre site	CHOP
86.2B.21	Débridement sans anesthésie locale par infiltration, régionale ou générale, étendu, à la tête	CHOP
86.2B.26	Débridement sans anesthésie locale par infiltration, régionale ou générale, étendu, à la main	CHOP
86.2B.2D	Débridement sans anesthésie locale par infiltration, régionale ou générale, étendu, au pied	CHOP
86.2B.2E	Débridement sans anesthésie locale par infiltration, régionale ou générale, étendu, autre site	CHOP
86.2B.31	Débridement sous anesthésie locale par infiltration, régionale ou générale, non étendu, à la tête	CHOP
86.2B.36	Débridement sous anesthésie locale par infiltration, régionale ou générale, non étendu, à la main	CHOP
86.2B.3D	Débridement sous anesthésie locale par infiltration, régionale ou générale, non étendu, au pied	CHOP
86.2B.3E	Débridement sous anesthésie locale par infiltration, régionale ou générale, non étendu, autre site	CHOP
86.2B.41	Débridement sous anesthésie locale par infiltration, régionale ou générale, étendu, à la tête	CHOP
86.2B.46	Débridement sous anesthésie locale par infiltration, régionale ou générale, étendu, à la main	CHOP
86.2B.4D	Débridement sous anesthésie locale par infiltration, régionale ou générale, étendu, au pied	CHOP
86.2B.4E	Débridement sous anesthésie locale par infiltration, régionale ou générale, étendu, autre site	CHOP

#### 11.4.22 C09.Drainage

##### C09.Drainage : Incision/drainage sous-cutané

Code	Texte	Type
54.0X.00	Incision de la paroi abdominale, SAP	CHOP
54.91	Drainage abdominal percutané (ponction)	CHOP
83.02.19	Myotomie, autre site	CHOP
86.04.10	Incision avec drainage de peau et de tissu sous-cutané, à la tête	CHOP
86.04.11	Incision avec drainage de peau et de tissu sous-cutané, à la main	CHOP
86.04.13	Incision avec drainage de peau et de tissu sous-cutané, au pied	CHOP
86.04.18	Incision avec drainage de peau et de tissu sous-cutané, autre site	CHOP

#### 11.4.23 C09.Expander

##### C09.Expander : Mise en place/ablation d'un expandeur

Code	Texte	Type
86.05.10	Incision avec extraction de corps étranger ou dispositif de la peau et du tissu sous-cutané de la tête	CHOP
86.05.14	Incision avec extraction de corps étranger ou dispositif de la peau et du tissu sous-cutané de la main	CHOP
86.05.15	Incision avec extraction de corps étranger ou dispositif de la peau et du tissu sous-cutané du pied	CHOP
86.05.19	Incision avec extraction de corps étranger ou dispositif de la peau et du tissu sous-cutané d' autre site	CHOP
86.93.00	Insertion d'expandeur tissulaire, SAP	CHOP
86.93.09	Insertion d'expandeur tissulaire, autre	CHOP
86.93.21	Insertion d'expandeur tissulaire, à la tête	CHOP
86.93.26	Insertion d'expandeur tissulaire, à la main	CHOP
86.93.2D	Insertion d'expandeur tissulaire, au pied	CHOP
86.93.2E	Insertion d'expandeur tissulaire, autre site	CHOP

#### 11.4.24 C09.Exzision

##### C09.Exzision : Incision/excision dermatologiques / soin des plaies / débridement

Code	Texte	Type
54.0X.00	Incision de la paroi abdominale, SAP	CHOP
54.0X.99	Incision de la paroi abdominale, autre	CHOP
54.91	Drainage abdominal percutané (ponction)	CHOP
83.02.19	Myotomie, autre site	CHOP
85.2C.11	Débridement chirurgical du sein par excision sous anesthésie locale par infiltration, régionale ou générale, non étendu	CHOP
85.2C.12	Débridement chirurgical du sein par excision sous anesthésie locale par infiltration, régionale ou générale, étendu	CHOP
85.2C.21	Débridement chirurgical du sein, sans excision, sans anesthésie locale par infiltration, régionale ou générale, non étendu	CHOP
85.2C.22	Débridement chirurgical du sein, sans excision, sans anesthésie locale par infiltration, régionale ou générale, étendu	CHOP
85.2C.31	Débridement chirurgical du sein, sans excision, sous anesthésie locale par infiltration, régionale ou générale, non étendu	CHOP

85.2C.32	Débridement chirurgical du sein, sans excision, sous anesthésie locale par infiltration, régionale ou générale, étendu	CHOP
86.04.10	Incision avec drainage de peau et de tissu sous-cutané, à la tête	CHOP
86.04.11	Incision avec drainage de peau et de tissu sous-cutané, à la main	CHOP
86.04.13	Incision avec drainage de peau et de tissu sous-cutané, au pied	CHOP
86.04.18	Incision avec drainage de peau et de tissu sous-cutané, autre site	CHOP
86.05.10	Incision avec extraction de corps étranger ou dispositif de la peau et du tissu sous-cutané de la tête	CHOP
86.05.14	Incision avec extraction de corps étranger ou dispositif de la peau et du tissu sous-cutané de la main	CHOP
86.05.15	Incision avec extraction de corps étranger ou dispositif de la peau et du tissu sous-cutané du pied	CHOP
86.05.19	Incision avec extraction de corps étranger ou dispositif de la peau et du tissu sous-cutané d' autre site	CHOP
86.2A.11	Débridement chirurgical, étendue petite, à la tête	CHOP
86.2A.16	Débridement chirurgical, étendue petite, à la main	CHOP
86.2A.1D	Débridement chirurgical, étendue petite, au pied	CHOP
86.2A.1E	Débridement chirurgical, étendue petite, autre site	CHOP
86.2A.21	Débridement chirurgical, étendue modéréé, à la tête	CHOP
86.2A.26	Débridement chirurgical, étendue modéréé, à la main	CHOP
86.2A.2D	Débridement chirurgical, étendue modéréé, au pied	CHOP
86.2A.2E	Débridement chirurgical, étendue modéréé, autre site	CHOP
86.2A.31	Débridement chirurgical, étendue grande, à la tête	CHOP
86.2A.36	Débridement chirurgical, étendue grande, à la main	CHOP
86.2A.3D	Débridement chirurgical, étendue grande, au pied	CHOP
86.2A.3E	Débridement chirurgical, étendue grande, autre site	CHOP
86.30	Excision locale de lésion ou de tissu cutané et sous-cutané, SAP	CHOP
86.31.11	Excision locale de lésion ou de tissu cutané et sous-cutané, sans fermeture primaire de la plaie, à la tête	CHOP
86.31.16	Excision locale de lésion ou de tissu cutané et sous-cutané, sans fermeture primaire de la plaie, à la main	CHOP
86.31.1D	Excision locale de lésion ou de tissu cutané et sous-cutané, sans fermeture primaire de la plaie, au pied	CHOP
86.31.1E	Excision locale de lésion ou de tissu cutané et sous-cutané, sans fermeture primaire de la plaie, autre site	CHOP
86.32.11	Excision locale de lésion ou de tissu cutané et sous-cutané, avec fermeture primaire de la plaie, à la tête	CHOP
86.32.16	Excision locale de lésion ou de tissu cutané et sous-cutané, avec fermeture primaire de la plaie, à la main	CHOP
86.32.1D	Excision locale de lésion ou de tissu cutané et sous-cutané, avec fermeture primaire de la plaie, au pied	CHOP
86.32.1E	Excision locale de lésion ou de tissu cutané et sous-cutané, avec fermeture primaire de la plaie, autre site	CHOP
86.33.11	Excision locale de lésion ou de tissu cutané et sous-cutané, avec recouvrement plastique, à la tête	CHOP
86.33.16	Excision locale de lésion ou de tissu cutané et sous-cutané, avec recouvrement plastique, à la main	CHOP
86.33.1D	Excision locale de lésion ou de tissu cutané et sous-cutané, avec recouvrement plastique, au pied	CHOP
86.33.1E	Excision locale de lésion ou de tissu cutané et sous-cutané, avec recouvrement plastique, autre site	CHOP

86.40	Excision étendue et radicale de lésion ou de tissu cutané et sous-cutané, SAP	CHOP
86.41.11	Excision radicale et étendue de lésion ou de tissu cutané et sous-cutané, sans fermeture primaire de la plaie, à la tête	CHOP
86.41.12	Excision radicale et étendue de lésion ou de tissu cutané et sous-cutané, sans fermeture primaire de la plaie, au cou	CHOP
86.41.13	Excision radicale et étendue de lésion ou de tissu cutané et sous-cutané, sans fermeture primaire de la plaie, à l'épaule et aisselle	CHOP
86.41.14	Excision radicale et étendue de lésion ou de tissu cutané et sous-cutané, sans fermeture primaire de la plaie, au bras et au coude	CHOP
86.41.15	Excision radicale et étendue de lésion ou de tissu cutané et sous-cutané, sans fermeture primaire de la plaie, à l'avant-bras	CHOP
86.41.16	Excision radicale et étendue de lésion ou de tissu cutané et sous-cutané, sans fermeture primaire de la plaie, à la main	CHOP
86.41.17	Excision radicale et étendue de lésion ou de tissu cutané et sous-cutané, sans fermeture primaire de la plaie, à la paroi thoracique et au dos	CHOP
86.41.18	Excision radicale et étendue de lésion ou de tissu cutané et sous-cutané, sans fermeture primaire de la plaie, à l'abdomen et à l'aîne	CHOP
86.41.1A	Excision radicale et étendue de lésion ou de tissu cutané et sous-cutané, sans fermeture primaire de la plaie, aux fesses	CHOP
86.41.1B	Excision radicale et étendue de lésion ou de tissu cutané et sous-cutané, sans fermeture primaire de la plaie, à la cuisse et au genou	CHOP
86.41.1C	Excision radicale et étendue de lésion ou de tissu cutané et sous-cutané, sans fermeture primaire de la plaie, à la jambe	CHOP
86.41.1D	Excision radicale et étendue de lésion ou de tissu cutané et sous-cutané, sans fermeture primaire de la plaie, au pied	CHOP
86.42.11	Excision radicale et étendue de lésion ou de tissu cutané et sous-cutané, avec fermeture primaire de la plaie, à la tête	CHOP
86.42.12	Excision radicale et étendue de lésion ou de tissu cutané et sous-cutané, avec fermeture primaire de la plaie, au cou	CHOP
86.42.13	Excision radicale et étendue de lésion ou de tissu cutané et sous-cutané, avec fermeture primaire de la plaie, à l'épaule et aisselle	CHOP
86.42.14	Excision radicale et étendue de lésion ou de tissu cutané et sous-cutané, avec fermeture primaire de la plaie, au bras et au coude	CHOP
86.42.15	Excision radicale et étendue de lésion ou de tissu cutané et sous-cutané, avec fermeture primaire de la plaie, à l'avant-bras	CHOP
86.42.16	Excision radicale et étendue de lésion ou de tissu cutané et sous-cutané, avec fermeture primaire de la plaie, à la main	CHOP
86.42.17	Excision radicale et étendue de lésion ou de tissu cutané et sous-cutané, avec fermeture primaire de la plaie, à la paroi thoracique et au dos	CHOP
86.42.18	Excision radicale et étendue de lésion ou de tissu cutané et sous-cutané, avec fermeture primaire de la plaie, à l'abdomen et à l'aîne	CHOP
86.42.1A	Excision radicale et étendue de lésion ou de tissu cutané et sous-cutané, avec fermeture primaire de la plaie, aux fesses	CHOP
86.42.1B	Excision radicale et étendue de lésion ou de tissu cutané et sous-cutané, avec fermeture primaire de la plaie, à la cuisse et au genou	CHOP
86.42.1C	Excision radicale et étendue de lésion ou de tissu cutané et sous-cutané, avec fermeture primaire de la plaie, à la jambe	CHOP
86.42.1D	Excision radicale et étendue de lésion ou de tissu cutané et sous-cutané, avec fermeture primaire de la plaie, au pied	CHOP
86.43.11	Excision radicale et étendue de lésion ou de tissu cutané et sous-cutané, avec recouvrement plastique, à la tête	CHOP

86.43.12	Excision radicale et étendue de lésion ou de tissu cutané et sous-cutané, avec recouvrement plastique, au cou	CHOP
86.43.13	Excision radicale et étendue de lésion ou de tissu cutané et sous-cutané, avec recouvrement plastique, à l'épaule et aisselle	CHOP
86.43.14	Excision radicale et étendue de lésion ou de tissu cutané et sous-cutané, avec recouvrement plastique, au bras et au coude	CHOP
86.43.15	Excision radicale et étendue de lésion ou de tissu cutané et sous-cutané, avec recouvrement plastique, à l'avant-bras	CHOP
86.43.16	Excision radicale et étendue de lésion ou de tissu cutané et sous-cutané, avec recouvrement plastique, à la main	CHOP
86.43.17	Excision radicale et étendue de lésion ou de tissu cutané et sous-cutané, avec recouvrement plastique, à la paroi thoracique et au dos	CHOP
86.43.18	Excision radicale et étendue de lésion ou de tissu cutané et sous-cutané, avec recouvrement plastique, à l'abdomen et l'aîne	CHOP
86.43.1A	Excision radicale et étendue de lésion ou de tissu cutané et sous-cutané, avec recouvrement plastique, aux fesses	CHOP
86.43.1B	Excision radicale et étendue de lésion ou de tissu cutané et sous-cutané, avec recouvrement plastique, à la cuisse/au genou	CHOP
86.43.1C	Excision radicale et étendue de lésion ou de tissu cutané et sous-cutané, avec recouvrement plastique, à la jambe	CHOP
86.43.1D	Excision radicale et étendue de lésion ou de tissu cutané et sous-cutané, avec recouvrement plastique, au pied	CHOP
86.49	Excision radicale et étendue de lésion ou de tissu cutané et sous-cutané, autre	CHOP

#### 11.4.25 C09.Exzision\_grossfl

##### C09.Exzision\_grossfl : Excision de peau, surface étendue

Code	Texte	Type
86.41.11	Excision radicale et étendue de lésion ou de tissu cutané et sous-cutané, sans fermeture primaire de la plaie, à la tête	CHOP
86.41.12	Excision radicale et étendue de lésion ou de tissu cutané et sous-cutané, sans fermeture primaire de la plaie, au cou	CHOP
86.41.13	Excision radicale et étendue de lésion ou de tissu cutané et sous-cutané, sans fermeture primaire de la plaie, à l'épaule et aisselle	CHOP
86.41.14	Excision radicale et étendue de lésion ou de tissu cutané et sous-cutané, sans fermeture primaire de la plaie, au bras et au coude	CHOP
86.41.15	Excision radicale et étendue de lésion ou de tissu cutané et sous-cutané, sans fermeture primaire de la plaie, à l'avant-bras	CHOP
86.41.16	Excision radicale et étendue de lésion ou de tissu cutané et sous-cutané, sans fermeture primaire de la plaie, à la main	CHOP
86.41.17	Excision radicale et étendue de lésion ou de tissu cutané et sous-cutané, sans fermeture primaire de la plaie, à la paroi thoracique et au dos	CHOP
86.41.18	Excision radicale et étendue de lésion ou de tissu cutané et sous-cutané, sans fermeture primaire de la plaie, à l'abdomen et l'aîne	CHOP
86.41.1A	Excision radicale et étendue de lésion ou de tissu cutané et sous-cutané, sans fermeture primaire de la plaie, aux fesses	CHOP
86.41.1B	Excision radicale et étendue de lésion ou de tissu cutané et sous-cutané, sans fermeture primaire de la plaie, à la cuisse et au genou	CHOP



86.41.1C	Excision radicale et étendue de lésion ou de tissu cutané et sous-cutané, sans fermeture primaire de la plaie, à la jambe	CHOP
86.41.1D	Excision radicale et étendue de lésion ou de tissu cutané et sous-cutané, sans fermeture primaire de la plaie, au pied	CHOP
86.42.11	Excision radicale et étendue de lésion ou de tissu cutané et sous-cutané, avec fermeture primaire de la plaie, à la tête	CHOP
86.42.12	Excision radicale et étendue de lésion ou de tissu cutané et sous-cutané, avec fermeture primaire de la plaie, au cou	CHOP
86.42.13	Excision radicale et étendue de lésion ou de tissu cutané et sous-cutané, avec fermeture primaire de la plaie, à l'épaule et aisselle	CHOP
86.42.14	Excision radicale et étendue de lésion ou de tissu cutané et sous-cutané, avec fermeture primaire de la plaie, au bras et au coude	CHOP
86.42.15	Excision radicale et étendue de lésion ou de tissu cutané et sous-cutané, avec fermeture primaire de la plaie, à l'avant-bras	CHOP
86.42.16	Excision radicale et étendue de lésion ou de tissu cutané et sous-cutané, avec fermeture primaire de la plaie, à la main	CHOP
86.42.17	Excision radicale et étendue de lésion ou de tissu cutané et sous-cutané, avec fermeture primaire de la plaie, à la paroi thoracique et au dos	CHOP
86.42.18	Excision radicale et étendue de lésion ou de tissu cutané et sous-cutané, avec fermeture primaire de la plaie, à l'abdomen et à l'aîne	CHOP
86.42.1A	Excision radicale et étendue de lésion ou de tissu cutané et sous-cutané, avec fermeture primaire de la plaie, aux fesses	CHOP
86.42.1B	Excision radicale et étendue de lésion ou de tissu cutané et sous-cutané, avec fermeture primaire de la plaie, à la cuisse et au genou	CHOP
86.42.1C	Excision radicale et étendue de lésion ou de tissu cutané et sous-cutané, avec fermeture primaire de la plaie, à la jambe	CHOP
86.42.1D	Excision radicale et étendue de lésion ou de tissu cutané et sous-cutané, avec fermeture primaire de la plaie, au pied	CHOP
86.43.11	Excision radicale et étendue de lésion ou de tissu cutané et sous-cutané, avec recouvrement plastique, à la tête	CHOP
86.43.12	Excision radicale et étendue de lésion ou de tissu cutané et sous-cutané, avec recouvrement plastique, au cou	CHOP
86.43.13	Excision radicale et étendue de lésion ou de tissu cutané et sous-cutané, avec recouvrement plastique, à l'épaule et aisselle	CHOP
86.43.14	Excision radicale et étendue de lésion ou de tissu cutané et sous-cutané, avec recouvrement plastique, au bras et au coude	CHOP
86.43.15	Excision radicale et étendue de lésion ou de tissu cutané et sous-cutané, avec recouvrement plastique, à l'avant-bras	CHOP
86.43.16	Excision radicale et étendue de lésion ou de tissu cutané et sous-cutané, avec recouvrement plastique, à la main	CHOP
86.43.17	Excision radicale et étendue de lésion ou de tissu cutané et sous-cutané, avec recouvrement plastique, à la paroi thoracique et au dos	CHOP
86.43.18	Excision radicale et étendue de lésion ou de tissu cutané et sous-cutané, avec recouvrement plastique, à l'abdomen et l'aîne	CHOP
86.43.1A	Excision radicale et étendue de lésion ou de tissu cutané et sous-cutané, avec recouvrement plastique, aux fesses	CHOP
86.43.1B	Excision radicale et étendue de lésion ou de tissu cutané et sous-cutané, avec recouvrement plastique, à la cuisse/au genou	CHOP
86.43.1C	Excision radicale et étendue de lésion ou de tissu cutané et sous-cutané, avec recouvrement plastique, à la jambe	CHOP
86.43.1D	Excision radicale et étendue de lésion ou de tissu cutané et sous-cutané, avec recouvrement plastique, au pied	CHOP



---

86.49	Excision radicale et étendue de lésion ou de tissu cutané et sous-cutané, autre	CHOP
-------	---	------

---

#### 11.4.26 C09.Facialisparesse

##### C09.Facialisparesse : Intervention palliative lors d'une paralysie faciale

Code	Texte	Type
04.51.19	Grefe d'autre nerf crânien ou périphérique	CHOP
04.6X.99	Transposition de nerf crânien et périphérique, autre	CHOP
83.77.10	Transposition ou transplantation de muscle, tête et cou	CHOP
83.82.40	Grefe d'autre lambeau microvascularisé et anastomosé de muscle ou de fascia, tête et cou	CHOP

---

#### 11.4.27 C09.Fremdkoerper

##### C09.Fremdkoerper : Excision de corps étranger(s) cutané(s) et sous-cutané(s)

Code	Texte	Type
86.05.10	Incision avec extraction de corps étranger ou dispositif de la peau et du tissu sous-cutané de la tête	CHOP
86.05.14	Incision avec extraction de corps étranger ou dispositif de la peau et du tissu sous-cutané de la main	CHOP
86.05.15	Incision avec extraction de corps étranger ou dispositif de la peau et du tissu sous-cutané du pied	CHOP
86.05.19	Incision avec extraction de corps étranger ou dispositif de la peau et du tissu sous-cutané d' autre site	CHOP

---

#### 11.4.28 C09.Sakraldermoid

##### C09.Sakraldermoid : Kyste sacro-coccygien

Code	Texte	Type
86.03	Incision de sinus ou de kyste sacro-coccygien	CHOP
86.21	Excision de kyste ou de sinus sacro-coccygien	CHOP

---

#### 11.4.29 C09.Transplantatentnahme

##### C09.Transplantatentnahme : Prélèvement de greffon dermatologique

Code	Texte	Type
83.41	Excision [prélèvement] de tendon pour greffe	CHOP
83.43.11	Prélèvement de lambeau ostéomyocutané ou ostéofasciocutané pour greffe	CHOP
83.43.99	Excision [prélèvement] de muscle ou de fascia pour greffe, autre	CHOP
86.6A.00	Grefe autologue de peau totale, SAP	CHOP
86.6A.09	Grefe autologue de peau totale, autre	CHOP
86.6A.11	Grefe autologue de peau totale, non étendue, à la tête	CHOP
86.6A.12	Grefe autologue de peau totale, non étendue, au cou	CHOP

86.6A.13	Greffe autologue de peau totale, non étendue, à l'épaule et à l'aisselle	CHOP
86.6A.14	Greffe autologue de peau totale, non étendue, au bras et au coude	CHOP
86.6A.15	Greffe autologue de peau totale, non étendue, à l'avant-bras	CHOP
86.6A.16	Greffe autologue de peau totale, non étendue, à la main	CHOP
86.6A.17	Greffe autologue de peau totale, non étendue, à la paroi thoracique et au dos	CHOP
86.6A.18	Greffe autologue de peau totale, non étendue, à l'abdomen et à l'aine	CHOP
86.6A.1A	Greffe autologue de peau totale, non étendue, aux fesses	CHOP
86.6A.1B	Greffe autologue de peau totale, non étendue, à la cuisse et au genou	CHOP
86.6A.1C	Greffe autologue de peau totale, non étendue, à la jambe	CHOP
86.6A.1D	Greffe autologue de peau totale, non étendue, au pied	CHOP
86.6A.21	Greffe autologue de peau totale, étendue, à la tête	CHOP
86.6A.22	Greffe autologue de peau totale, étendue, au cou	CHOP
86.6A.23	Greffe autologue de peau totale, étendue, à l'épaule et à l'aisselle	CHOP
86.6A.24	Greffe autologue de peau totale, étendue, au bras et au coude	CHOP
86.6A.25	Greffe autologue de peau totale, étendue, à l'avant-bras	CHOP
86.6A.26	Greffe autologue de peau totale, étendue, à la main	CHOP
86.6A.27	Greffe autologue de peau totale, étendue, à la paroi thoracique et au dos	CHOP
86.6A.28	Greffe autologue de peau totale, étendue, à l'abdomen et à l'aine	CHOP
86.6A.2A	Greffe autologue de peau totale, étendue, aux fesses	CHOP
86.6A.2B	Greffe autologue de peau totale, étendue, à la cuisse et au genou	CHOP
86.6A.2C	Greffe autologue de peau totale, étendue, à la jambe	CHOP
86.6A.2D	Greffe autologue de peau totale, étendue, au pied	CHOP
86.6B.00	Greffe autologue de peau d'épaisseur partielle, SAP	CHOP
86.6B.09	Greffe autologue de peau d'épaisseur partielle, autre	CHOP
86.6B.11	Greffe autologue de peau d'épaisseur partielle, non étendue, à la tête	CHOP
86.6B.12	Greffe autologue de peau d'épaisseur partielle, non étendue, au cou	CHOP
86.6B.13	Greffe autologue de peau d'épaisseur partielle, non étendue, à l'épaule et à l'aisselle	CHOP
86.6B.14	Greffe autologue de peau d'épaisseur partielle, non étendue, au bras et au coude	CHOP
86.6B.15	Greffe autologue de peau d'épaisseur partielle, non étendue, à l'avant-bras	CHOP
86.6B.16	Greffe autologue de peau d'épaisseur partielle, non étendue, à la main	CHOP
86.6B.17	Greffe autologue de peau d'épaisseur partielle, non étendue, à la paroi thoracique et au dos	CHOP
86.6B.18	Greffe autologue de peau d'épaisseur partielle, non étendue, à l'abdomen et à l'aine	CHOP
86.6B.1A	Greffe autologue de peau d'épaisseur partielle, non étendue, aux fesses	CHOP
86.6B.1B	Greffe autologue de peau d'épaisseur partielle, non étendue, à la cuisse et au genou	CHOP
86.6B.1C	Greffe autologue de peau d'épaisseur partielle, non étendue, à la jambe	CHOP
86.6B.1D	Greffe autologue de peau d'épaisseur partielle, non étendue, au pied	CHOP
86.6B.21	Greffe autologue de peau d'épaisseur partielle, étendue, à la tête	CHOP
86.6B.22	Greffe autologue de peau d'épaisseur partielle, étendue, au cou	CHOP
86.6B.23	Greffe autologue de peau d'épaisseur partielle, étendue, à l'épaule et à l'aisselle	CHOP
86.6B.24	Greffe autologue de peau d'épaisseur partielle, étendue, au bras et au coude	CHOP
86.6B.25	Greffe autologue de peau d'épaisseur partielle, étendue, à l'avant-bras	CHOP
86.6B.26	Greffe autologue de peau d'épaisseur partielle, étendue, à la main	CHOP
86.6B.27	Greffe autologue de peau d'épaisseur partielle, étendue, à la paroi thoracique et au dos	CHOP
86.6B.28	Greffe autologue de peau d'épaisseur partielle, étendue, à l'abdomen et à l'aine	CHOP
86.6B.2A	Greffe autologue de peau d'épaisseur partielle, étendue, aux fesses	CHOP
86.6B.2B	Greffe autologue de peau d'épaisseur partielle, étendue, à la cuisse et au genou	CHOP
86.6B.2C	Greffe autologue de peau d'épaisseur partielle, étendue, à la jambe	CHOP
86.6B.2D	Greffe autologue de peau d'épaisseur partielle, étendue, au pied	CHOP

**11.4.30 C09.Wundverschluss**
**C09.Wundverschluss : Fermeture/Plastie de plaie avec transplantation/remplacement**

Code	Texte	Type
86.6C.11	Remplacement permanent de la peau par matériel de remplacement bicouche derme-épiderme, non étendu, à la tête	CHOP
86.6C.16	Remplacement permanent de la peau par matériel de remplacement bicouche derme-épiderme, non étendu, à la main	CHOP
86.6C.1D	Remplacement permanent de la peau par matériel de remplacement bicouche derme-épiderme, non étendu, au pied	CHOP
86.6C.1E	Remplacement permanent de la peau par matériel de remplacement bicouche derme-épiderme, non étendu, autre site	CHOP
86.6C.21	Remplacement permanent de la peau par matériel de remplacement bicouche derme-épiderme, étendu, à la tête	CHOP
86.6C.26	Remplacement permanent de la peau par matériel de remplacement bicouche derme-épiderme, étendu, à la main	CHOP
86.6C.2D	Remplacement permanent de la peau par matériel de remplacement bicouche derme-épiderme, étendu, au pied	CHOP
86.6C.2E	Remplacement permanent de la peau par matériel de remplacement bicouche derme-épiderme, étendu, autre site	CHOP
86.6C.31	Remplacement permanent de la peau par matériel de remplacement d'épiderme, non étendu, à la tête	CHOP
86.6C.36	Remplacement permanent de la peau par matériel de remplacement d'épiderme, non étendu, à la main	CHOP
86.6C.3D	Remplacement permanent de la peau par matériel de remplacement d'épiderme, non étendu, au pied	CHOP
86.6C.3E	Remplacement permanent de la peau par matériel de remplacement d'épiderme, non étendu, autre site	CHOP
86.6C.41	Remplacement permanent de la peau par matériel de remplacement d'épiderme, étendu, à la tête	CHOP
86.6C.46	Remplacement permanent de la peau par matériel de remplacement d'épiderme, étendu, à la main	CHOP
86.6C.4D	Remplacement permanent de la peau par matériel de remplacement d'épiderme, étendu, au pied	CHOP
86.6C.4E	Remplacement permanent de la peau par matériel de remplacement d'épiderme, étendu, autre site	CHOP
86.6C.51	Remplacement permanent de la peau par matériel de remplacement de derme, non étendu, à la tête	CHOP
86.6C.56	Remplacement permanent de la peau par matériel de remplacement de derme, non étendu, à la main	CHOP
86.6C.5D	Remplacement permanent de la peau par matériel de remplacement de derme, non étendu, à la tête, au pied	CHOP
86.6C.5E	Remplacement permanent de la peau par matériel de remplacement de derme, non étendu, autre site	CHOP
86.6C.61	Remplacement permanent de la peau par matériel de remplacement de derme, étendu, à la tête	CHOP
86.6C.66	Remplacement permanent de la peau par matériel de remplacement de derme, étendu, à la main	CHOP
86.6C.6D	Remplacement permanent de la peau par matériel de remplacement de derme, étendu, au pied	CHOP

86.6C.6E	Remplacement permanent de la peau par matériel de remplacement de derme, étendu, autre site	CHOP
86.7A.11	Plastie d'avancement, non étendue, à la tête	CHOP
86.7A.16	Plastie d'avancement, non étendue, à la main	CHOP
86.7A.1D	Plastie d'avancement, non étendue, au pied	CHOP
86.7A.1E	Plastie d'avancement, non étendue, autre site	CHOP
86.7A.21	Plastie d'avancement, étendue, à la tête	CHOP
86.7A.26	Plastie d'avancement, étendue, à la main	CHOP
86.7A.2D	Plastie d'avancement, étendue, au pied	CHOP
86.7A.2E	Plastie d'avancement, étendue, autre site	CHOP
86.7A.31	Plastie de glissement-rotation, non étendue, à la tête	CHOP
86.7A.36	Plastie de glissement-rotation, non étendue, à la main	CHOP
86.7A.3D	Plastie de glissement-rotation, non étendue, au pied	CHOP
86.7A.3E	Plastie de glissement-rotation, non étendue, autre site	CHOP
86.7A.41	Plastie de glissement-rotation, étendue, à la tête	CHOP
86.7A.46	Plastie de glissement-rotation, étendue, à la main	CHOP
86.7A.4D	Plastie de glissement-rotation, étendue, au pied	CHOP
86.7A.4E	Plastie de glissement-rotation, étendue, autre site	CHOP
86.7A.51	Plastie de transposition (VY), non étendue, à la tête	CHOP
86.7A.56	Plastie de transposition (VY), non étendue, à la main	CHOP
86.7A.5D	Plastie de transposition (VY), non étendue, au pied	CHOP
86.7A.5E	Plastie de transposition (VY), non étendue, autre site	CHOP
86.7A.61	Plastie de transposition (VY), étendue, à la tête	CHOP
86.7A.66	Plastie de transposition (VY), étendue, à la main	CHOP
86.7A.6D	Plastie de transposition (VY), étendue, au pied	CHOP
86.7A.6E	Plastie de transposition (VY), étendue, autre site	CHOP
86.7A.71	Plastie de lambeau insulaire, non étendue, à la tête	CHOP
86.7A.76	Plastie de lambeau insulaire, non étendue, à la main	CHOP
86.7A.7D	Plastie de lambeau insulaire, non étendue, au pied	CHOP
86.7A.7E	Plastie de lambeau insulaire, non étendue, autre site	CHOP
86.7A.81	Plastie de lambeau insulaire, étendue, à la tête	CHOP
86.7A.86	Plastie de lambeau insulaire, étendue, à la main	CHOP
86.7A.8D	Plastie de lambeau insulaire, étendue, au pied	CHOP
86.7A.8E	Plastie de lambeau insulaire, étendue, autre site	CHOP
86.7A.A1	Plastie en Z, non étendue, à la tête	CHOP
86.7A.A6	Plastie en Z, non étendue, à la main	CHOP
86.7A.AD	Plastie en Z, non étendue, au pied	CHOP
86.7A.AE	Plastie en Z, non étendue, autre site	CHOP
86.7A.B1	Plastie en Z, étendue, à la tête	CHOP
86.7A.B6	Plastie en Z, étendue, à la main	CHOP
86.7A.BD	Plastie en Z, étendue, au pied	CHOP
86.7A.BE	Plastie en Z, étendue, autre site	CHOP
86.7A.C1	Plastie en W, non étendue, à la tête	CHOP
86.7A.C6	Plastie en W, non étendue, à la main	CHOP
86.7A.CD	Plastie en W, non étendue, au pied	CHOP
86.7A.CE	Plastie en W, non étendue, autre site	CHOP
86.7A.D1	Plastie en W, étendue, à la tête	CHOP
86.7A.D6	Plastie en W, étendue, à la main	CHOP
86.7A.DD	Plastie en W, étendue, au pied	CHOP
86.7A.DE	Plastie en W, étendue, autre site	CHOP

86.88.00	Couverture temporaire de tissu mou, SAP	CHOP
86.88.09	Couverture temporaire de tissu mou, autre	CHOP
86.88.C1	Couverture temporaire de tissu mou par du matériel alloplastique, non étendu, à la tête	CHOP
86.88.C6	Couverture temporaire de tissu mou par du matériel alloplastique, non étendu, à la main	CHOP
86.88.CD	Couverture temporaire de tissu mou par du matériel alloplastique, non étendu, au pied	CHOP
86.88.CE	Couverture temporaire de tissu mou par du matériel alloplastique, non étendu, autre site	CHOP
86.88.D1	Couverture temporaire de tissu mou par du matériel alloplastique, étendu, à la tête	CHOP
86.88.D6	Couverture temporaire de tissu mou par du matériel alloplastique, étendu, à la main	CHOP
86.88.DD	Couverture temporaire de tissu mou par du matériel alloplastique, étendu, au pied	CHOP
86.88.DE	Couverture temporaire de tissu mou par du matériel alloplastique, étendu, autre site	CHOP
86.88.E1	Couverture temporaire de tissu mou par de la peau allogénique, non étendu, à la tête	CHOP
86.88.E6	Couverture temporaire de tissu mou par de la peau allogénique, non étendu, à la main	CHOP
86.88.ED	Couverture temporaire de tissu mou par de la peau allogénique, non étendu, au pied	CHOP
86.88.EE	Couverture temporaire de tissu mou par de la peau allogénique, non étendu, autre site	CHOP
86.88.F1	Couverture temporaire de tissu mou par de la peau allogénique, étendu, à la tête	CHOP
86.88.F6	Couverture temporaire de tissu mou par de la peau allogénique, étendu, à la main	CHOP
86.88.FD	Couverture temporaire de tissu mou par de la peau allogénique, étendu, au pied	CHOP
86.88.FE	Couverture temporaire de tissu mou par de la peau allogénique, étendu, autre site	CHOP
86.88.G1	Couverture temporaire de tissu mous par de la peau xénogénique, non étendu, à la tête	CHOP
86.88.G6	Couverture temporaire de tissu mou par de la peau xénogénique, non étendu, à la main	CHOP
86.88.GD	Couverture temporaire de tissu mou par de la peau xénogénique, non étendu, au pied	CHOP
86.88.GE	Couverture temporaire de tissu mou par de la peau xénogénique, non étendu, autre site	CHOP
86.88.H1	Couverture temporaire de tissu mou par de la peau xénogénique, étendu, à la tête	CHOP
86.88.H6	Couverture temporaire de tissu mou par de la peau xénogénique, étendu, à la main	CHOP
86.88.HD	Couverture temporaire de tissu mou par de la peau xénogénique, étendu, au pied	CHOP
86.88.HE	Couverture temporaire de tissu mou par de la peau xénogénique, étendu, autre site	CHOP
86.8A.00	Couverture de tissu mou et remplacement de la peau par thérapie cellulaire, SAP	CHOP
86.8A.09	Couverture de tissu mou et remplacement de la peau par thérapie cellulaire, autre	CHOP
86.8A.11	Couverture de tissu mou et remplacement de la peau par kératinocytes cultivés avec application sous forme de feuille, non étendue, à la tête	CHOP
86.8A.16	Couverture de tissu mou et remplacement de la peau par kératinocytes cultivés avec application sous forme de feuille, non étendue, à la main	CHOP
86.8A.1D	Couverture de tissu mou et remplacement de la peau par kératinocytes cultivés avec application sous forme de feuille, non étendue, au pied	CHOP
86.8A.1E	Couverture de tissu mou et remplacement de la peau par kératinocytes cultivés avec application sous forme de feuille, non étendue, autre site	CHOP
86.8A.21	Couverture de tissu mou et remplacement de la peau par kératinocytes cultivés avec application sous forme de feuille, étendue, à la tête	CHOP
86.8A.26	Couverture de tissu mou et remplacement de la peau par kératinocytes cultivés avec application sous forme de feuille, étendue, à la main	CHOP

86.8A.2D	Couverture de tissu mou et remplacement de la peau par kératinocytes cultivés avec application sous forme de feuille, étendue, au pied	CHOP
86.8A.2E	Couverture de tissu mou et remplacement de la peau par kératinocytes cultivés avec application sous forme de feuille, étendue, autre site	CHOP
86.8A.31	Couverture de tissu mou et remplacement de la peau par application d'une suspension de cellules (thérapie par pulvérisation) de kératinocytes et fibroblastes autologues cultivés, non étendue, à la tête	CHOP
86.8A.36	Couverture de tissu mou et remplacement de la peau par application d'une suspension de cellules (thérapie par pulvérisation) de kératinocytes et fibroblastes autologues cultivés, non étendue, à la main	CHOP
86.8A.3D	Couverture de tissu mou et remplacement de la peau par application d'une suspension de cellules (thérapie par pulvérisation) de kératinocytes et fibroblastes autologues cultivés, non étendue, au pied	CHOP
86.8A.3E	Couverture de tissu mou et remplacement de la peau par application d'une suspension de cellules (thérapie par pulvérisation) de kératinocytes et fibroblastes autologues cultivés, non étendue, autre site	CHOP
86.8A.41	Couverture de tissu mou et remplacement de la peau par application d'une suspension de cellules (thérapie par pulvérisation) de kératinocytes et fibroblastes autologues cultivés, étendue, à la tête	CHOP
86.8A.46	Couverture de tissu mou et remplacement de la peau par application d'une suspension de cellules (thérapie par pulvérisation) de kératinocytes et fibroblastes autologues cultivés, étendue, à la main	CHOP
86.8A.4D	Couverture de tissu mou et remplacement de la peau par application d'une suspension de cellules (thérapie par pulvérisation) de kératinocytes et fibroblastes autologues cultivés, étendue, au pied	CHOP
86.8A.4E	Couverture de tissu mou et remplacement de la peau par application d'une suspension de cellules (thérapie par pulvérisation) de kératinocytes et fibroblastes autologues cultivés, étendue, autre site	CHOP
86.8A.51	Couverture de tissu mou et remplacement de la peau par application d'une suspension de cellules (thérapie par pulvérisation) de kératinocytes et fibroblastes non cultivés, non étendue, à la tête	CHOP
86.8A.56	Couverture de tissu mou et remplacement de la peau par application d'une suspension de cellules (thérapie par pulvérisation) de kératinocytes et fibroblastes non cultivés, non étendue, à la main	CHOP
86.8A.5D	Couverture de tissu mou et remplacement de la peau par application d'une suspension de cellules (thérapie par pulvérisation) de kératinocytes et fibroblastes non cultivés, non étendue, au pied	CHOP
86.8A.5E	Couverture de tissu mou et remplacement de la peau par application d'une suspension de cellules (thérapie par pulvérisation) de kératinocytes et fibroblastes non cultivés, non étendue, autre site	CHOP
86.8A.61	Couverture de tissu mou et remplacement de la peau par application d'une suspension de cellules (thérapie par pulvérisation) de kératinocytes et fibroblastes non cultivés, étendue, à la tête	CHOP
86.8A.66	Couverture de tissu mou et remplacement de la peau par application d'une suspension de cellules (thérapie par pulvérisation) de kératinocytes et fibroblastes non cultivés, étendue, à la main	CHOP
86.8A.6D	Couverture de tissu mou et remplacement de la peau par application d'une suspension de cellules (thérapie par pulvérisation) de kératinocytes et fibroblastes non cultivés, étendue, au pied	CHOP
86.8A.6E	Couverture de tissu mou et remplacement de la peau par application d'une suspension de cellules (thérapie par pulvérisation) de kératinocytes et fibroblastes non cultivés, étendue, autre site	CHOP

## 11.4.31 C09.Wundverschluss\_grossfl

## C09.Wundverschluss\_grossfl : Fermeture/Plastie de plaie, surface étendue

Code	Texte	Type
86.6C.21	Remplacement permanent de la peau par matériel de remplacement bicouche derme-épiderme, étendu, à la tête	CHOP
86.6C.26	Remplacement permanent de la peau par matériel de remplacement bicouche derme-épiderme, étendu, à la main	CHOP
86.6C.2D	Remplacement permanent de la peau par matériel de remplacement bicouche derme-épiderme, étendu, au pied	CHOP
86.6C.2E	Remplacement permanent de la peau par matériel de remplacement bicouche derme-épiderme, étendu, autre site	CHOP
86.6C.41	Remplacement permanent de la peau par matériel de remplacement d'épiderme, étendu, à la tête	CHOP
86.6C.46	Remplacement permanent de la peau par matériel de remplacement d'épiderme, étendu, à la main	CHOP
86.6C.4D	Remplacement permanent de la peau par matériel de remplacement d'épiderme, étendu, au pied	CHOP
86.6C.4E	Remplacement permanent de la peau par matériel de remplacement d'épiderme, étendu, autre site	CHOP
86.6C.61	Remplacement permanent de la peau par matériel de remplacement de derme, étendu, à la tête	CHOP
86.6C.66	Remplacement permanent de la peau par matériel de remplacement de derme, étendu, à la main	CHOP
86.6C.6D	Remplacement permanent de la peau par matériel de remplacement de derme, étendu, au pied	CHOP
86.6C.6E	Remplacement permanent de la peau par matériel de remplacement de derme, étendu, autre site	CHOP
86.7A.21	Plastie d'avancement, étendue, à la tête	CHOP
86.7A.26	Plastie d'avancement, étendue, à la main	CHOP
86.7A.2D	Plastie d'avancement, étendue, au pied	CHOP
86.7A.2E	Plastie d'avancement, étendue, autre site	CHOP
86.7A.41	Plastie de glissement-rotation, étendue, à la tête	CHOP
86.7A.46	Plastie de glissement-rotation, étendue, à la main	CHOP
86.7A.4D	Plastie de glissement-rotation, étendue, au pied	CHOP
86.7A.4E	Plastie de glissement-rotation, étendue, autre site	CHOP
86.7A.61	Plastie de transposition (VY), étendue, à la tête	CHOP
86.7A.66	Plastie de transposition (VY), étendue, à la main	CHOP
86.7A.6D	Plastie de transposition (VY), étendue, au pied	CHOP
86.7A.6E	Plastie de transposition (VY), étendue, autre site	CHOP
86.7A.81	Plastie de lambeau insulaire, étendue, à la tête	CHOP
86.7A.86	Plastie de lambeau insulaire, étendue, à la main	CHOP
86.7A.8D	Plastie de lambeau insulaire, étendue, au pied	CHOP
86.7A.8E	Plastie de lambeau insulaire, étendue, autre site	CHOP
86.7A.B1	Plastie en Z, étendue, à la tête	CHOP
86.7A.B6	Plastie en Z, étendue, à la main	CHOP
86.7A.BD	Plastie en Z, étendue, au pied	CHOP
86.7A.BE	Plastie en Z, étendue, autre site	CHOP
86.7A.D1	Plastie en W, étendue, à la tête	CHOP
86.7A.D6	Plastie en W, étendue, à la main	CHOP



86.7A.DD	Plastie en W, étendue, au pied	CHOP
86.7A.DE	Plastie en W, étendue, autre site	CHOP
86.88.D1	Couverture temporaire de tissu mou par du matériel alloplastique, étendu, à la tête	CHOP
86.88.D6	Couverture temporaire de tissu mou par du matériel alloplastique, étendu, à la main	CHOP
86.88.DD	Couverture temporaire de tissu mou par du matériel alloplastique, étendu, au pied	CHOP
86.88.DE	Couverture temporaire de tissu mou par du matériel alloplastique, étendu, autre site	CHOP
86.88.F1	Couverture temporaire de tissu mou par de la peau allogénique, étendu, à la tête	CHOP
86.88.F6	Couverture temporaire de tissu mou par de la peau allogénique, étendu, à la main	CHOP
86.88.FD	Couverture temporaire de tissu mou par de la peau allogénique, étendu, au pied	CHOP
86.88.FE	Couverture temporaire de tissu mou par de la peau allogénique, étendu, autre site	CHOP
86.88.H1	Couverture temporaire de tissu mou par de la peau xénogénique, étendu, à la tête	CHOP
86.88.H6	Couverture temporaire de tissu mou par de la peau xénogénique, étendu, à la main	CHOP
86.88.HD	Couverture temporaire de tissu mou par de la peau xénogénique, étendu, au pied	CHOP
86.88.HE	Couverture temporaire de tissu mou par de la peau xénogénique, étendu, autre site	CHOP

## 11.5 Codes individuels

Code	Texte	Type
00.99.00	Autres interventions spéciales, SAP	CHOP
00.99.40	Technique minimalement invasive	CHOP
86.52.1*	Suture primaire de la peau et du tissu sous-cutané	CHOP
88.79.51	Intervention guidée par échographie (p. ex. ponction/biopsie/aspiration)	CHOP
88.90.20	Intervention guidée par stéréotaxie	CHOP
88.90.30	Intervention guidée par radiographie	CHOP



## 12 Cap10

### Organes endocriniens

#### 12.1 Logique

diagnostic en tableau (Cap10)

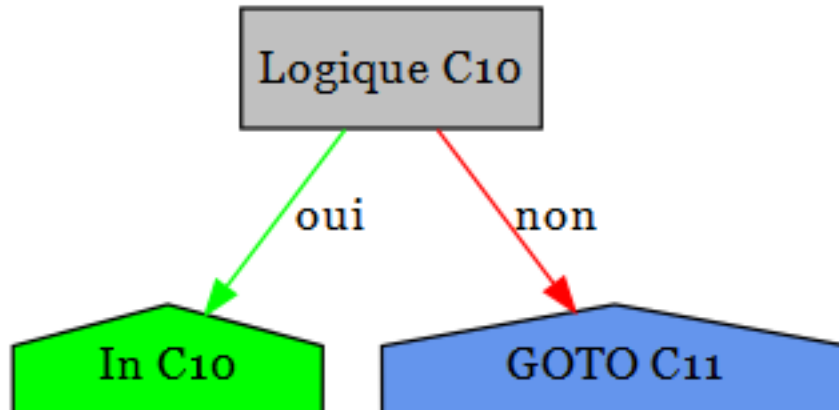

#### 12.2 Diagnostics

##### Cap10 : Organes endocriniens

Code	Texte
A18.7	Tuberculose des surrénales
C73	Tumeur maligne de la thyroïde
C74.0	Tumeur maligne: Cortex de la surrénale
C74.1	Tumeur maligne: Médullosurrénale
C74.9	Tumeur maligne: Surrénale, sans précision
C75.0	Tumeur maligne: Parathyroïde
C75.8	Tumeur maligne: Atteinte pluriglandulaire, sans précision
C75.9	Tumeur maligne: Glande endocrine, sans précision
C79.7	Tumeur maligne secondaire de la glande surrénale
C96.5	Histiocytose à cellules de Langerhans multifocale et unisystémique
C96.6	Histiocytose unifocale à cellules de Langerhans
D09.3	Carcinoma in situ: Thyroïde et autres glandes endocrines
D34	Tumeur bénigne de la thyroïde
D35.0	Tumeur bénigne: Surrénale
D35.1	Tumeur bénigne: Parathyroïde
D35.7	Tumeur bénigne: Autres glandes endocrines précisées
D35.8	Tumeur bénigne: Atteinte pluriglandulaire
D35.9	Tumeur bénigne: Glande endocrine, sans précision
D44.0	Tumeurs à évolution imprévisible ou inconnue: Thyroïde
D44.1	Tumeurs à évolution imprévisible ou inconnue: Surrénale
D44.2	Tumeurs à évolution imprévisible ou inconnue: Parathyroïde
D44.8	Tumeurs à évolution imprévisible ou inconnue: Atteinte pluriglandulaire

- D44.9 Tumeurs à évolution imprévisible ou inconnue: Glande endocrine, sans précision
- D76.3 Autres syndromes histiocytaires
- D81.3 Déficit en adénosine désaminase [ADA]
- D81.5 Déficit en purine nucléoside phosphorylase [PNP]
- E00.0 Syndrome d'insuffisance thyroïdienne congénitale de type neurologique
- E00.1 Syndrome d'insuffisance thyroïdienne congénitale de type myxœdémateux
- E00.2 Syndrome d'insuffisance thyroïdienne congénitale de type mixte
- E00.9 Syndrome d'insuffisance thyroïdienne congénitale, sans précision
- E01.0 Goitre diffus (endémique) lié à une carence en iode
- E01.1 Goitre multinodulaire (endémique) lié à une carence en iode
- E01.2 Goitre (endémique) lié à une carence en iode, sans précision
- E01.8 Autres affections thyroïdiennes et apparentées liées à une carence en iode
- E02 Hypothyroïdie par carence inapparente en iode
- E03.0 Hypothyroïdie congénitale, avec goitre diffus
- E03.1 Hypothyroïdie congénitale, sans goitre
- E03.2 Hypothyroïdie due à des médicaments et à d'autres produits exogènes
- E03.3 Hypothyroïdie post-infectieuse
- E03.4 Atrophie de la thyroïde (acquise)
- E03.8 Autres hypothyroïdies précisées
- E03.9 Hypothyroïdie, sans précision
- E04.0 Goitre diffus non toxique
- E04.1 Nodule thyroïdien simple non toxique
- E04.2 Goitre multinodulaire non toxique
- E04.8 Autres goitres non toxiques précisés
- E04.9 Goitre non toxique, sans précision
- E05.0 Thyréotoxicose avec goitre diffus
- E05.1 Thyréotoxicose avec nodule thyroïdien simple
- E05.2 Thyréotoxicose avec goitre multinodulaire toxique
- E05.3 Thyréotoxicose due à des nodules thyroïdiens ectopiques
- E05.4 Thyréotoxicose factice
- E05.5 Crise thyréotoxique aiguë
- E05.8 Autres thyréotoxicoses
- E05.9 Thyréotoxicose, sans précision
- E06.0 Thyroïdite aiguë
- E06.1 Thyroïdite subaiguë
- E06.2 Thyroïdite chronique avec thyréotoxicose transitoire
- E06.3 Thyroïdite auto-immune
- E06.4 Thyroïdite médicamenteuse
- E06.5 Autres thyroïdites chroniques
- E06.9 Thyroïdite, sans précision
- E07.0 Hypersécrétion de calcitonine
- E07.1 Goitre dû à un trouble de l'hormonosynthèse
- E07.8 Autres affections précisées de la thyroïde
- E07.9 Affection de la thyroïde, sans précision
- E10.01 Diabète sucré, type 1: Avec coma: Désigné comme décompensé
- E10.11 Diabète sucré, type 1: Avec acidocétose: Désigné comme décompensé
- E10.60 Diabète sucré, type 1: Avec autres complications précisées: Non désigné comme décompensé
- E10.61 Diabète sucré, type 1: Avec autres complications précisées: Désigné comme décompensé

- E10.72 Diabète sucré, type 1: Avec complications multiples: Avec autres complications multiples, non désigné comme décompensé
- E10.73 Diabète sucré, type 1: Avec complications multiples: Avec autres complications multiples, désigné comme décompensé
- E10.74 Diabète sucré, type 1: Avec complications multiples: Avec syndrome du pied diabétique, non désigné comme décompensé
- E10.75 Diabète sucré, type 1: Avec complications multiples: Avec syndrome du pied diabétique, désigné comme décompensé
- E10.80 Diabète sucré, type 1: Avec complications non précisées: Non désigné comme décompensé
- E10.81 Diabète sucré, type 1: Avec complications non précisées: Désigné comme décompensé
- E10.90 Diabète sucré, type 1: Sans complication: Non désigné comme décompensé
- E10.91 Diabète sucré, type 1: Sans complication: Désigné comme décompensé
- E11.01 Diabète sucré, type 2: Avec coma: Désigné comme décompensé
- E11.11 Diabète sucré, type 2: Avec acidocétose: Désigné comme décompensé
- E11.60 Diabète sucré, type 2: Avec autres complications précisées: Non désigné comme décompensé
- E11.61 Diabète sucré, type 2: Avec autres complications précisées: Désigné comme décompensé
- E11.72 Diabète sucré, type 2: Avec complications multiples: Avec autres complications multiples, non désigné comme décompensé
- E11.73 Diabète sucré, type 2: Avec complications multiples: Avec autres complications multiples, désigné comme décompensé
- E11.74 Diabète sucré, type 2: Avec complications multiples: Avec syndrome du pied diabétique, non désigné comme décompensé
- E11.75 Diabète sucré, type 2: Avec complications multiples: Avec syndrome du pied diabétique, désigné comme décompensé
- E11.80 Diabète sucré, type 2: Avec complications non précisées: Non désigné comme décompensé
- E11.81 Diabète sucré, type 2: Avec complications non précisées: Désigné comme décompensé
- E11.90 Diabète sucré, type 2: Sans complication: Non désigné comme décompensé
- E11.91 Diabète sucré, type 2: Sans complication: Désigné comme décompensé
- E12.01 Diabète sucré de malnutrition: Avec coma: Désigné comme décompensé
- E12.11 Diabète sucré de malnutrition: Avec acidocétose: Désigné comme décompensé
- E12.60 Diabète sucré de malnutrition: Avec autres complications précisées: Non désigné comme décompensé
- E12.61 Diabète sucré de malnutrition: Avec autres complications précisées: Désigné comme décompensé
- E12.72 Diabète sucré de malnutrition: Avec complications multiples: Avec autres complications multiples, non désigné comme décompensé
- E12.73 Diabète sucré de malnutrition: Avec complications multiples: Avec autres complications multiples, désigné comme décompensé
- E12.74 Diabète sucré de malnutrition: Avec complications multiples: Avec syndrome du pied diabétique, non désigné comme décompensé
- E12.75 Diabète sucré de malnutrition: Avec complications multiples: Avec syndrome du pied diabétique, désigné comme décompensé
- E12.80 Diabète sucré de malnutrition: Avec complications non précisées: Non désigné comme décompensé
- E12.81 Diabète sucré de malnutrition: Avec complications non précisées: Désigné comme décompensé
- E12.90 Diabète sucré de malnutrition: Sans complication: Non désigné comme décompensé
- E12.91 Diabète sucré de malnutrition: Sans complication: Désigné comme décompensé
- E13.01 Autres diabètes sucrés précisés: Avec coma: Désigné comme décompensé
- E13.11 Autres diabètes sucrés précisés: Avec acidocétose: Désigné comme décompensé

- E13.60 Autres diabètes sucrés précisés: Avec autres complications précisées: Non désigné comme décompensé
- E13.61 Autres diabètes sucrés précisés: Avec autres complications précisées: Désigné comme décompensé
- E13.72 Autres diabètes sucrés précisés: Avec complications multiples: Avec autres complications multiples, non désigné comme décompensé
- E13.73 Autres diabètes sucrés précisés: Avec complications multiples: Avec autres complications multiples, désigné comme décompensé
- E13.74 Autres diabètes sucrés précisés: Avec complications multiples: Avec syndrome du pied diabétique, non désigné comme décompensé
- E13.75 Autres diabètes sucrés précisés: Avec complications multiples: Avec syndrome du pied diabétique, désigné comme décompensé
- E13.80 Autres diabètes sucrés précisés: Avec complications non précisées: Non désigné comme décompensé
- E13.81 Autres diabètes sucrés précisés: Avec complications non précisées: Désigné comme décompensé
- E13.90 Autres diabètes sucrés précisés: Sans complication: Non désigné comme décompensé
- E13.91 Autres diabètes sucrés précisés: Sans complication: Désigné comme décompensé
- E14.01 Diabète sucré, sans précision: Avec coma: Désigné comme décompensé
- E14.11 Diabète sucré, sans précision: Avec acidocétose: Désigné comme décompensé
- E14.60 Diabète sucré, sans précision: Avec autres complications précisées: Non désigné comme décompensé
- E14.61 Diabète sucré, sans précision: Avec autres complications précisées: Désigné comme décompensé
- E14.72 Diabète sucré, sans précision: Avec complications multiples: Avec autres complications multiples, non désigné comme décompensé
- E14.73 Diabète sucré, sans précision: Avec complications multiples: Avec autres complications multiples, désigné comme décompensé
- E14.74 Diabète sucré, sans précision: Avec complications multiples: Avec syndrome du pied diabétique, non désigné comme décompensé
- E14.75 Diabète sucré, sans précision: Avec complications multiples: Avec syndrome du pied diabétique, désigné comme décompensé
- E14.80 Diabète sucré, sans précision: Avec complications non précisées: Non désigné comme décompensé
- E14.81 Diabète sucré, sans précision: Avec complications non précisées: Désigné comme décompensé
- E14.90 Diabète sucré, sans précision: Sans complication: Non désigné comme décompensé
- E14.91 Diabète sucré, sans précision: Sans complication: Désigné comme décompensé
- E15 Coma hypoglycémique non diabétique
- E16.0 Hypoglycémie médicamenteuse, sans coma
- E16.1 Autres hypoglycémies
- E16.2 Hypoglycémie, sans précision
- E16.3 Hypersécrétion de glucagon
- E16.8 Autres anomalies précisées de la sécrétion pancréatique interne
- E16.9 Anomalie de la régulation de la sécrétion pancréatique interne, sans précision
- E20.0 Hypoparathyroïdie idiopathique
- E20.1 Pseudohypoparathyroïdie
- E20.8 Autres hypoparathyroïdies
- E20.9 Hypoparathyroïdie, sans précision
- E21.0 Hyperparathyroïdie primaire
- E21.1 Hyperparathyroïdie secondaire, non classée ailleurs

- E21.2 Autres hyperparathyroïdies
- E21.3 Hyperparathyroïdie, sans précision
- E21.4 Autres maladies précisées de la glande parathyroïde
- E21.5 Maladie de la glande parathyroïde, sans précision
- E22.0 Acromégalie et gigantisme
- E22.1 Hyperprolactinémie
- E22.2 Syndrome de sécrétion anormale de l'hormone antidiurétique
- E22.8 Autres hypersécrétions de l'hypophyse
- E22.9 Hypersécrétion de l'hypophyse, sans précision
- E23.0 Hypopituitarisme
- E23.1 Hypopituitarisme médicamenteux
- E23.2 Diabète insipide
- E23.3 Anomalie hypothalamique, non classée ailleurs
- E23.6 Autres anomalies de l'hypophyse
- E23.7 Anomalie de l'hypophyse, sans précision
- E24.0 Maladie de Cushing hypophyso-dépendante
- E24.1 Syndrome de Nelson
- E24.2 Syndrome de Cushing médicamenteux
- E24.3 Syndrome de sécrétion ectopique d'ACTH
- E24.4 Pseudosyndrome de Cushing dû à l'alcool
- E24.8 Autres syndromes de Cushing
- E24.9 Syndrome de Cushing, sans précision
- E25.00 Déficit en 21-hydroxylase [SAG de type 3], forme classique
- E25.01 Déficit en 21-hydroxylase [SAG de type 3], forme tardive
- E25.08 Autres anomalies adrénogénitales congénitales liées à un déficit enzymatique
- E25.09 Anomalie adrénogénitale congénitale liée à un déficit enzymatique, sans précision
- E25.8 Autres anomalies génito-surréaliennes
- E25.9 Anomalie génito-surrénalienne, sans précision
- E26.0 Hyperaldostéronisme primaire
- E26.1 Hyperaldostéronisme secondaire
- E26.8 Autres hyperaldostéronismes
- E26.9 Hyperaldostéronisme, sans précision
- E27.0 Autres hyperfonctionnements corticosurrénaux
- E27.1 Insuffisance corticosurrénale primaire
- E27.2 Crise addisonienne
- E27.3 Insuffisance corticosurrénale médicamenteuse
- E27.4 Insuffisances corticosurrénales, autres et sans précision
- E27.5 Hyperfonctionnement de la médulosurrénale
- E27.8 Autres maladies précisées de la glande surrénale
- E27.9 Maladie de la glande surrénale, sans précision
- E29.0 Hyperfonction testiculaire
- E29.1 Hypofonction testiculaire
- E29.8 Autres dysfonctions testiculaires
- E29.9 Dysfonction testiculaire, sans précision
- E30.0 Puberté retardée
- E30.1 Puberté précoce
- E30.8 Autres anomalies de la puberté
- E30.9 Anomalie de la puberté, sans précision
- E31.0 Insuffisance pluriglandulaire auto-immune
- E31.1 Hyperfonctionnement pluriglandulaire

- E31.8 Autres dysfonctionnements pluriglandulaires
- E31.9 Dysfonctionnement pluriglandulaire, sans précision
- E34.0 Syndrome carcinoïde
- E34.1 Autres hypersécrétions d'hormones intestinales
- E34.2 Sécrétion hormonale ectopique, non classée ailleurs
- E34.3 Insuffisance staturale, non classée ailleurs
- E34.50 Syndrome de résistance partielle aux androgènes
- E34.51 Syndrome de résistance totale aux androgènes
- E34.59 Syndrome de résistance aux androgènes, sans précision
- E34.8 Autres troubles endocriniens précisés
- E34.9 Anomalie endocrinienne, sans précision
- E35.0 Anomalies de la glande thyroïde au cours de maladies classées ailleurs
- E35.1 Anomalies de la glande surrénale au cours de maladies classées ailleurs
- E35.8 Anomalies d'autres glandes endocrines au cours de maladies classées ailleurs
- E40 Kwashiorkor
- E41 Marasme nutritionnel
- E42 Kwashiorkor avec marasme
- E43 Malnutrition protéino-énergétique grave, sans précision
- E44.0 Malnutrition protéino-énergétique modérée
- E44.1 Malnutrition protéino-énergétique légère
- E45 Retard de développement après malnutrition protéino-énergétique
- E46 Malnutrition protéino-énergétique, sans précision
- E50.8 Autres manifestations de l'avitaminose A
- E50.9 Avitaminose A, sans précision
- E51.1 Béribéri
- E51.8 Autres manifestations de la carence en thiamine
- E51.9 Carence en thiamine, sans précision
- E52 Carence en acide nicotinique [pellagre]
- E53.0 Carence en riboflavine
- E53.1 Carence en pyridoxine
- E53.8 Autres avitaminoses précisées du groupe B
- E53.9 Avitaminose du groupe B, sans précision
- E54 Carence en acide ascorbique
- E55.9 Carence en vitamine D, sans précision
- E56.0 Carence en vitamine E
- E56.1 Carence en vitamine K
- E56.8 Carence en autres vitamines
- E56.9 Avitaminose, sans précision
- E58 Carence alimentaire en calcium
- E59 Carence alimentaire en sélénium
- E60 Carence alimentaire en zinc
- E61.0 Carence en cuivre
- E61.1 Carence en fer
- E61.2 Carence en magnésium
- E61.3 Carence en manganèse
- E61.4 Carence en chrome
- E61.5 Carence en molybdène
- E61.6 Carence en vanadium
- E61.7 Carence en plusieurs éléments nutritionnels
- E61.8 Carence en autres éléments nutritionnels précisés

- E61.9 Carence en élément nutritionnel, sans précision
- E63.0 Carence en acides gras essentiels
- E63.1 Déséquilibre alimentaire
- E63.8 Autres carences nutritionnelles précisées
- E63.9 Carence nutritionnelle, sans précision
- E64.0 Séquelles de malnutrition protéino-énergétique
- E64.1 Séquelles d'avitaminose A
- E64.2 Séquelles d'avitaminose C
- E64.8 Séquelles d'autres carences nutritionnelles
- E64.9 Séquelles d'une carence nutritionnelle non précisée
- E65 Adiposité localisée
- E66.00 Obésité due à un excès calorique: Obésité grade I (OMS) chez les patients de 18 ans et plus
- E66.01 Obésité due à un excès calorique: Obésité grade II (OMS) chez les patients de 18 ans et plus
- E66.04 Obésité due à un excès calorique: Obésité chez les enfants et les adolescents de 3 ans à moins de 18 ans
- E66.05 Obésité due à un excès calorique: Obésité extrême chez les enfants et les adolescents de 3 ans à moins de 18 ans
- E66.06 Obésité due à un excès calorique: Obésité grade III (OMS) chez les patients de 18 ans et plus, indice de masse corporelle [IMC] entre 40 et moins de 50
- E66.07 Obésité due à un excès calorique: Obésité grade III (OMS) chez les patients de 18 ans et plus, indice de masse corporelle [IMC] entre 50 et moins de 60
- E66.08 Obésité due à un excès calorique: Obésité grade III (OMS) chez les patients de 18 ans et plus, indice de masse corporelle [IMC] de 60 et plus
- E66.09 Obésité due à un excès calorique: Grade ou degré de l'obésité sans autre précision
- E66.10 Obésité médicamenteuse: Obésité grade I (OMS) chez les patients de 18 ans et plus
- E66.11 Obésité médicamenteuse: Obésité grade II (OMS) chez les patients de 18 ans et plus
- E66.14 Obésité médicamenteuse: Obésité chez les enfants et les adolescents de 3 ans à moins de 18 ans
- E66.15 Obésité médicamenteuse: Obésité extrême chez les enfants et les adolescents de 3 ans à moins de 18 ans
- E66.16 Obésité médicamenteuse: Obésité grade III (OMS) chez les patients de 18 ans et plus, indice de masse corporelle [IMC] entre 40 et moins de 50
- E66.17 Obésité médicamenteuse: Obésité grade III (OMS) chez les patients de 18 ans et plus, indice de masse corporelle [IMC] entre 50 et moins de 60
- E66.18 Obésité médicamenteuse: Obésité grade III (OMS) chez les patients de 18 ans et plus, indice de masse corporelle [IMC] de 60 et plus
- E66.19 Obésité médicamenteuse: Grade ou degré de l'obésité sans autre précision
- E66.80 Autres obésités: Obésité grade I (OMS) chez les patients de 18 ans et plus
- E66.81 Autres obésités: Obésité grade II (OMS) chez les patients de 18 ans et plus
- E66.84 Autres obésités: Obésité chez les enfants et les adolescents de 3 ans à moins de 18 ans
- E66.85 Autres obésités: Obésité extrême chez les enfants et les adolescents de 3 ans à moins de 18 ans
- E66.86 Autres obésités: Obésité grade III (OMS) chez les patients de 18 ans et plus, indice de masse corporelle [IMC] entre 40 et moins de 50
- E66.87 Autres obésités: Obésité grade III (OMS) chez les patients de 18 ans et plus, indice de masse corporelle [IMC] entre 50 et moins de 60
- E66.88 Autres obésités: Obésité grade III (OMS) chez les patients de 18 ans et plus, indice de masse corporelle [IMC] de 60 et plus
- E66.89 Autres obésités: Grade ou degré de l'obésité sans autre précision
- E66.90 Obésité, sans précision: Obésité grade I (OMS) chez les patients de 18 ans et plus



- E66.91 Obésité, sans précision: Obésité grade II (OMS) chez les patients de 18 ans et plus
- E66.94 Obésité, sans précision: Obésité chez les enfants et les adolescents de 3 ans à moins de 18 ans
- E66.95 Obésité, sans précision: Obésité extrême chez les enfants et les adolescents de 3 ans à moins de 18 ans
- E66.96 Obésité, sans précision: Obésité grade III (OMS) chez les patients de 18 ans et plus, indice de masse corporelle [IMC] entre 40 et moins de 50
- E66.97 Obésité, sans précision: Obésité grade III (OMS) chez les patients de 18 ans et plus, indice de masse corporelle [IMC] entre 50 et moins de 60
- E66.98 Obésité, sans précision: Obésité grade III (OMS) chez les patients de 18 ans et plus, indice de masse corporelle [IMC] de 60 et plus
- E66.99 Obésité, sans précision: Grade ou degré de l'obésité sans autre précision
- E67.0 Hypervitaminose A
- E67.1 Hypercaroténémie
- E67.2 Syndrome d'hypervitaminose B6
- E67.3 Hypervitaminose D
- E67.8 Autres excès précisés d'apport
- E68 Séquelles d'excès d'apport
- E70.0 Phénylcétonurie classique
- E70.1 Autres hyperphénylalaninémies
- E70.2 Anomalies du métabolisme de la tyrosine
- E70.3 Albinisme
- E70.8 Autres anomalies du métabolisme des acides aminés aromatiques
- E70.9 Anomalies du métabolisme des acides aminés aromatiques, sans précision
- E71.0 Maladie des urines à odeur de sirop d'érable
- E71.1 Autres anomalies du métabolisme des acides aminés à chaîne ramifiée
- E71.2 Anomalie du métabolisme des acides aminés à chaîne ramifiée, sans précision
- E71.3 Anomalie du métabolisme des acides gras
- E72.0 Anomalies du transport des acides aminés
- E72.1 Anomalies du métabolisme des acides aminés soufrés
- E72.2 Anomalies du cycle de l'uréogénèse
- E72.3 Anomalies du métabolisme de la lysine et de l'hydroxylysine
- E72.4 Anomalies du métabolisme de l'ornithine
- E72.5 Anomalies du métabolisme de la glycine
- E72.8 Autres anomalies précisées du métabolisme des acides aminés
- E72.9 Anomalie du métabolisme des acides aminés, sans précision
- E74.0 Thésaurismose glyco-génique
- E74.2 Anomalies du métabolisme du galactose
- E74.4 Anomalies du métabolisme du pyruvate et de la gluconéogénèse
- E74.8 Autres anomalies précisées du métabolisme des hydrates de carbone
- E74.9 Anomalie du métabolisme des hydrates de carbone, sans précision
- E75.3 Sphingolipidose, sans précision
- E75.5 Autres anomalies du stockage des lipides
- E75.6 Anomalie du stockage des lipides, sans précision
- E76.0 Mucopolysaccharidose, type I
- E76.1 Mucopolysaccharidose, type II
- E76.2 Autres mucopolysaccharidoses
- E76.3 Mucopolysaccharidose, sans précision
- E76.8 Autres anomalies du métabolisme des glucosaminoglycanes
- E76.9 Anomalie du métabolisme des glucosaminoglycanes, sans précision



- E77.0 Défauts de la transformation post-traductionnelle des enzymes lysosomiaux
- E77.1 Défauts de la dégradation des glycoprotéines
- E77.8 Autres anomalies du métabolisme des glycoprotéines
- E77.9 Anomalie du métabolisme des glycoprotéines, sans précision
- E78.0 Hypercholestérolémie essentielle
- E78.1 Hyperglycémie essentielle
- E78.2 Hyperlipidémie mixte
- E78.3 Hyperchylomicronémie
- E78.4 Autres hyperlipidémies
- E78.5 Hyperlipidémie, sans précision
- E78.6 Déficit en lipoprotéines
- E78.9 Anomalie du métabolisme des lipoprotéines, sans précision
- E79.0 Hyperuricémie sans signes d'arthrite inflammatoire et de maladie tophacée
- E79.1 Syndrome de Lesch-Nyhan
- E79.8 Autres anomalies du métabolisme de la purine et de la pyrimidine
- E79.9 Anomalie du métabolisme de la purine et de la pyrimidine, sans précision
- E80.0 Porphyrie érythropoïétique héréditaire
- E80.1 Porphyrie cutanée tardive
- E80.2 Autres porphyries
- E80.3 Déficit en catalase et en peroxydase
- E83.0 Anomalies du métabolisme du cuivre
- E83.2 Anomalies du métabolisme du zinc
- E83.30 Rachitisme hypophosphatémique familial
- E83.31 Rachitisme dépendant de la vitamine D
- E83.38 Autres anomalies du métabolisme du phosphore et de la phosphatase
- E83.39 Anomalies du métabolisme du phosphore et de la phosphatase, sans précision
- E83.4 Anomalies du métabolisme du magnésium
- E83.50 Calciphylaxie
- E83.58 Anomalies du métabolisme du calcium
- E83.59 Anomalies du métabolisme du calcium, sans précision
- E83.8 Autres anomalies du métabolisme des minéraux
- E83.9 Anomalie du métabolisme des minéraux, sans précision
- E86 Hypovolémie
- E87.0 Hyperosmolarité et hypernatrémie
- E87.1 Hypo-osmolarité et hyponatrémie
- E87.2 Acidose
- E87.3 Alcalose
- E87.4 Anomalie mixte de l'équilibre acido-basique
- E87.5 Hyperkaliémie
- E87.6 Hypokaliémie
- E87.8 Autres déséquilibres hydro-électrolytiques, non classés ailleurs
- E88.0 Anomalies du métabolisme des protéines plasmatiques, non classés ailleurs
- E88.1 Lipodystrophie, non classée ailleurs
- E88.29 Autre lipomatose, non classée ailleurs
- E88.3 Syndrome de lyse tumorale
- E88.8 Autres anomalies métaboliques précisées
- E88.9 Anomalie métabolique, sans précision
- E89.0 Hypothyroïdie après des actes médicaux
- E89.1 Hypoinsulinémie après des actes médicaux
- E89.2 Hypoparathyroïdie après des actes médicaux

- E89.3 Hypopituitarisme après des actes médicaux
- E89.5 Hypofonctionnement testiculaire après des actes médicaux
- E89.6 Hypofonctionnement corticosurrénal (de la médullaire) après des actes médicaux
- E89.8 Autres anomalies endocriniennes et métaboliques après des actes médicaux
- E89.9 Anomalie endocrinienne et métabolique après des actes médicaux, sans précision
- E90 Anomalies nutritionnelles et métaboliques au cours de maladies classées ailleurs
- P54.4 Hémorragie surrénalienne néonatale
- P70.2 Diabète sucré néonatal
- P70.3 Hypoglycémie néonatale iatrogène
- P70.4 Autres hypoglycémies néonatales
- P70.8 Autres anomalies transitoires du métabolisme des glucides chez le fœtus et le nouveau-né
- P70.9 Anomalie transitoire du métabolisme des glucides chez le fœtus et le nouveau-né, sans précision
- P71.0 Hypocalcémie du nouveau-né, due au lait de vache
- P71.1 Autres hypocalcémies du nouveau-né
- P71.2 Hypomagnésémie néonatale
- P71.3 Tétanie néonatale sans carence en calcium ou magnésium
- P71.4 Hypoparathyroïdie néonatale transitoire
- P71.8 Autres anomalies transitoires du métabolisme du calcium et du magnésium du nouveau-né
- P71.9 Anomalie transitoire du métabolisme du calcium et du magnésium du nouveau-né, sans précision
- P72.0 Goitre néonatal, non classé ailleurs
- P72.1 Hyperthyroïdie transitoire néonatale
- P72.2 Autres anomalies néonatales de la fonction thyroïdienne, non classées ailleurs
- P72.8 Autres anomalies endocriniennes transitoires précisées du nouveau-né
- P72.9 Anomalie endocrinienne transitoire du nouveau-né, sans précision
- P74.0 Acidose métabolique tardive du nouveau-né
- P74.1 Déshydratation du nouveau-né
- P74.2 Anomalies de l'équilibre sodique du nouveau-né
- P74.3 Anomalies de l'équilibre potassique du nouveau-né
- P74.4 Autres anomalies électrolytiques transitoires du nouveau-né
- P74.5 Tyrosinémie transitoire du nouveau-né
- P74.8 Autres anomalies métaboliques transitoires du nouveau-né
- P74.9 Anomalie métabolique transitoire du nouveau-né, sans précision
- P92.0 Vomissements du nouveau-né
- P92.1 Régurgitation et mérycisme du nouveau-né
- P92.2 Alimentation lente du nouveau-né
- P92.3 Sous-alimentation du nouveau-né
- P92.4 Suralimentation du nouveau-né
- P92.5 Alimentation au sein difficile chez le nouveau-né
- P92.8 Autres problèmes alimentaires du nouveau-né
- P92.9 Problème alimentaire du nouveau-né, sans précision
- Q56.0 Hermaphrodisme, non classé ailleurs
- Q56.1 Pseudo-hermaphrodisme masculin, non classé ailleurs
- Q56.2 Pseudo-hermaphrodisme féminin, non classé ailleurs
- Q56.3 Pseudo-hermaphrodisme, sans précision
- Q56.4 Sexe indéterminé, sans précision
- Q89.1 Malformations congénitales des surrénales
- Q89.2 Malformations congénitales des autres glandes endocrines
- Q99.0 Chimère 46,XX/46,XY

---

Q99.1	Hermaphrodite vrai 46,XX
R29.0	Tétanie
R62.0	Maturation retardée
R62.8	Autres retards du développement physiologique
R62.9	Retard du développement physiologique, sans précision
R63.0	Anorexie
R63.1	Polydipsie
R63.2	Polyphagie
R63.3	Difficultés nutritionnelles et nutrition inadaptée
R63.4	Perte de poids anormale
R63.5	Prise de poids anormale
R63.6	Prise insuffisante de nourriture et de boisson
R63.8	Autres symptômes et signes relatifs à l'absorption d'aliments et de liquides
R73.0	Anomalie de l'épreuve de tolérance au glucose
R73.9	Hyperglycémie, sans précision
R81	Glycosurie
R82.4	Acétonurie
R94.6	Résultats anormaux d'explorations fonctionnelles thyroïdiennes
R94.7	Résultats anormaux d'autres explorations fonctionnelles endocriniennes
S11.1	Plaie ouverte avec atteinte de la thyroïde
S37.81	Lésion traumatique: surrénale

---

### 12.3 Forfaits

#### 12.3.1 C10.00

Forfait	Texte
C10.00Z	Enucléation de kyste(s) ou d'adénome(s) de la thyroïde

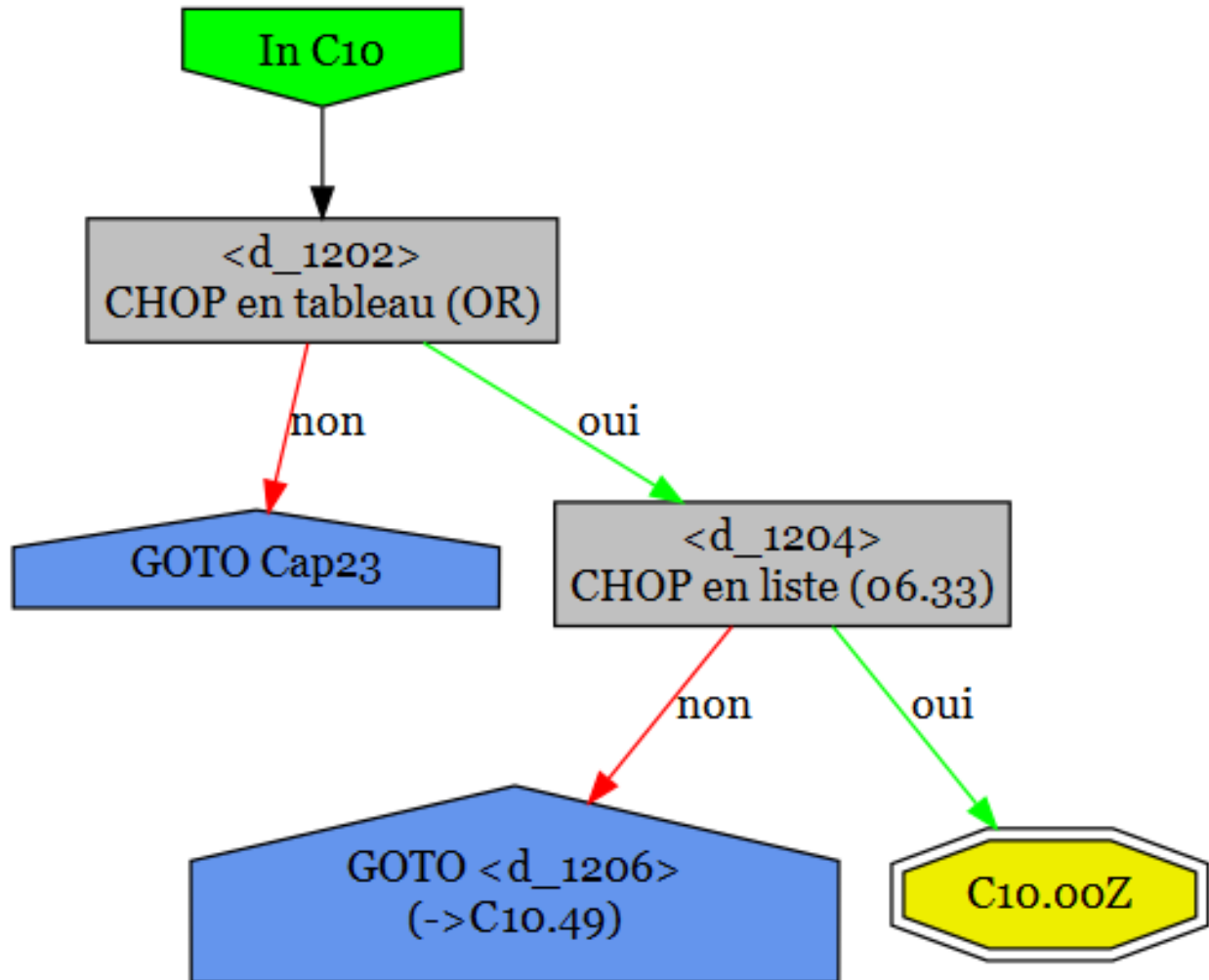

12.3.2 C10.49

Forfait	Texte
C10.49Z	Autres interventions chir. sur des organes endocriniens

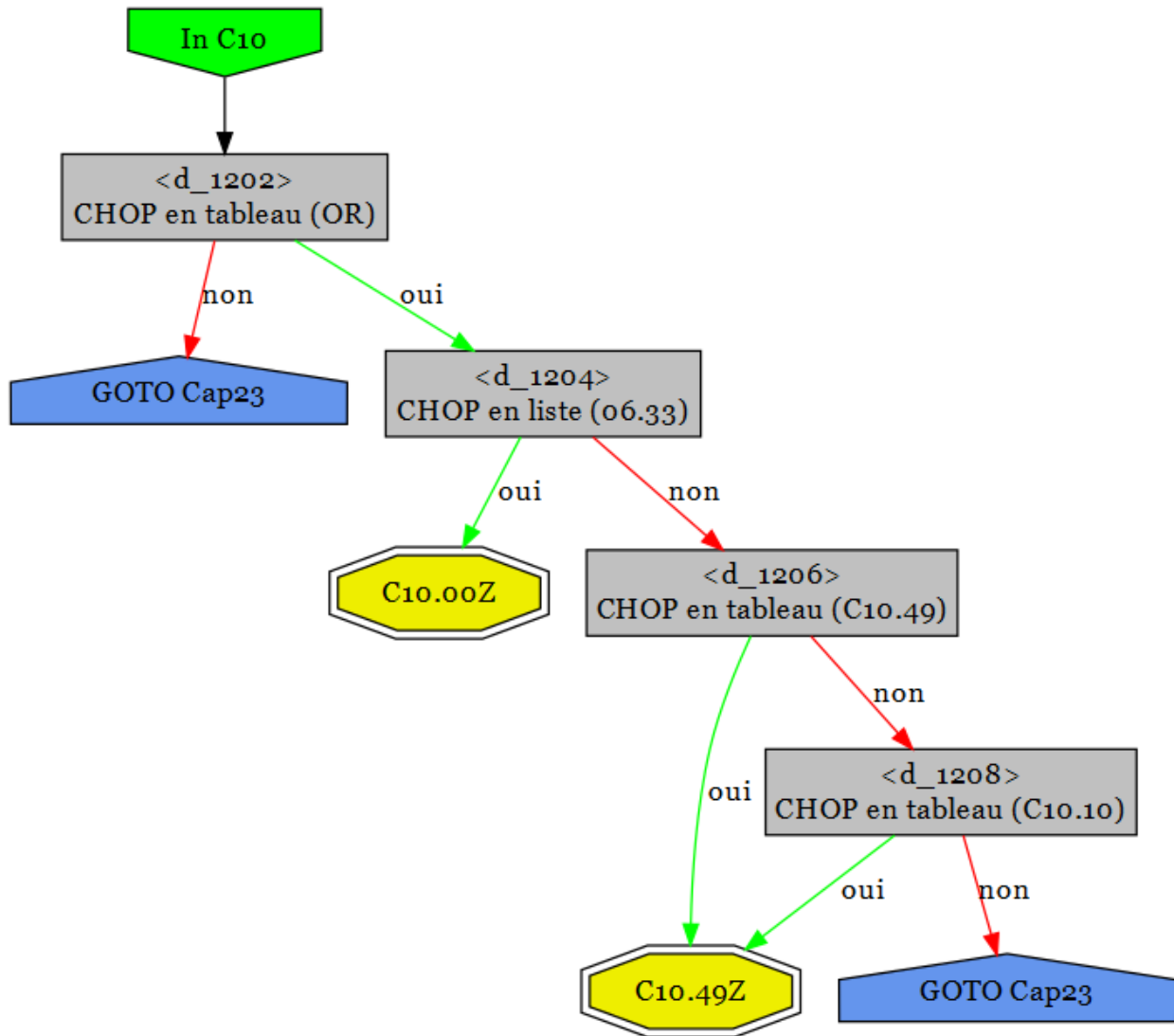

12.4 Tableaux des prestations

12.4.1 C10.10

C10.10 : Surrénalectomie

Code	Texte	Type
07.22.00	Surrénalectomie unilatérale, SAP	CHOP
07.22.10	Surrénalectomie unilatérale, sans ovariectomie	CHOP
07.22.11	Surrénalectomie unilatérale, avec ovariectomie	CHOP

07.22.12	Surrénalectomie unilatérale, ablation de tissu surrénalien résiduel	CHOP
07.22.99	Surrénalectomie unilatérale, autre	CHOP
07.29	Surrénalectomie partielle, autre	CHOP
07.3	Surrénalectomie bilatérale	CHOP
07.44	Réparation de glande surrénale	CHOP
07.45	Réimplantation de tissu surrénalien	CHOP

#### 12.4.2 C10.49

##### C10.49 : Autres interventions chirurg. sur la thyroïde/parathyroïde

Code	Texte	Type
00.94.10	Monitoring du nerf récurrent dans le cadre d'une autre opération	CHOP
06.2X.00	Lobectomie thyroïdienne unilatérale, SAP	CHOP
06.2X.11	Lobectomie thyroïdienne unilatérale sans parathyroïdectomie	CHOP
06.2X.12	Lobectomie thyroïdienne unilatérale avec parathyroïdectomie	CHOP
06.2X.99	Lobectomie thyroïdienne unilatérale, autre	CHOP
06.34.11	Résection subtotale de la thyroïde	CHOP
06.34.12	Résection subtotale unilatérale de la thyroïde, avec excision d'un nodule au côté opposé	CHOP
06.34.13	Résection subtotale unilatérale de la thyroïde, avec hémithyroïdectomie au côté opposé	CHOP
06.35	Réexploration de la thyroïde avec résection partielle	CHOP
06.36	Résection de l'isthme de la glande thyroïde	CHOP
06.39	Thyroïdectomie partielle, excision et destruction de tissu thyroïdien, autre	CHOP
06.4X.00	Thyroïdectomie totale, SAP	CHOP
06.4X.10	Thyroïdectomie totale sans parathyroïdectomie	CHOP
06.4X.11	Thyroïdectomie totale avec parathyroïdectomie	CHOP
06.4X.99	Thyroïdectomie totale, autre	CHOP
06.50.00	Thyroïdectomie substernale, SAP	CHOP
06.50.10	Thyroïdectomie substernale par sternotomie	CHOP
06.50.99	Thyroïdectomie substernale, autre	CHOP
06.51.00	Thyroïdectomie substernale partielle, SAP	CHOP
06.51.10	Thyroïdectomie substernale partielle par sternotomie	CHOP
06.51.99	Thyroïdectomie substernale partielle, autre	CHOP
06.52.00	Thyroïdectomie substernale totale, SAP	CHOP
06.52.10	Thyroïdectomie substernale totale par sternotomie	CHOP
06.52.99	Thyroïdectomie substernale totale, autre	CHOP
06.6X.00	Excision de thyroïde linguale, SAP	CHOP
06.6X.10	Excision de thyroïde linguale, transorale	CHOP
06.6X.11	Excision de thyroïde linguale, transcervicale, sans résection du bord interne de l'os hyoïde	CHOP
06.6X.12	Excision de thyroïde linguale, transcervicale, avec résection du bord interne de l'os hyoïde	CHOP
06.6X.99	Excision de thyroïde linguale, autre	CHOP
06.81.00	Parathyroïdectomie totale, SAP	CHOP
06.81.10	Parathyroïdectomie totale, sans réimplantation	CHOP
06.81.13	Parathyroïdectomie totale par sternotomie, sans réimplantation	CHOP
06.81.99	Parathyroïdectomie totale, autre	CHOP

06.89.00	Parathyroïdectomie partielle, SAP	CHOP
06.89.11	Réexploration avec parathyroïdectomie partielle	CHOP
06.89.13	Autre opération de glande parathyroïde par sternotomie	CHOP
06.89.99	Parathyroïdectomie partielle, autre	CHOP
06.95.00	Réimplantation de tissu parathyroïdien, SAP	CHOP
06.95.10	Parathyroïdectomie totale, avec réimplantation, SAP	CHOP
06.95.11	Parathyroïdectomie totale, avec réimplantation orthotopique	CHOP
06.95.12	Parathyroïdectomie totale, avec réimplantation hétérotopique	CHOP
06.95.20	Parathyroïdectomie totale par sternotomie, avec réimplantation, SAP	CHOP
06.95.21	Parathyroïdectomie totale par sternotomie, avec réimplantation orthotopique	CHOP
06.95.22	Parathyroïdectomie totale par sternotomie, avec réimplantation hétérotopique	CHOP
06.95.99	Réimplantation de tissu parathyroïdien, autre	CHOP
07.22.99	Surrénalectomie unilatérale, autre	CHOP

## 12.5 Codes individuels

Code	Texte	Type
06.33	Excision de nodule thyroïdien	CHOP
86.04.11	Incision avec drainage de peau et de tissu sous-cutané, à la main	CHOP
86.04.13	Incision avec drainage de peau et de tissu sous-cutané, au pied	CHOP

## 13 Cap11

### Organes urinaires

#### 13.1 Logique

diagnostic en tableau (Cap11)

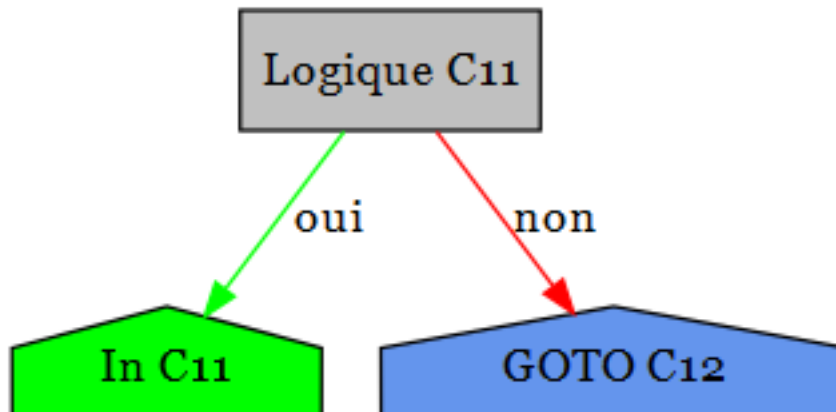

#### 13.2 Diagnostics

##### Cap11 : Organes urinaires

Code	Texte
A18.1	Tuberculose de l'appareil génito-urinaire
A98.5	Fièvre hémorragique avec syndrome rénal
B52.0	Paludisme à Plasmodium malariae, avec atteinte rénale
B65.0	Schistosomiase due à Schistosoma haematobium [schistosomiase urinaire]
B90.1	Séquelles de tuberculose génito-urinaire
C64	Tumeur maligne du rein, à l'exception du bassin
C65	Tumeur maligne du bassin
C66	Tumeur maligne de l'uretère
C67.0	Tumeur maligne: Trigone de la vessie
C67.1	Tumeur maligne: Dôme de la vessie
C67.2	Tumeur maligne: Paroi latérale de la vessie
C67.3	Tumeur maligne: Paroi antérieure de la vessie
C67.4	Tumeur maligne: Paroi postérieure de la vessie
C67.5	Tumeur maligne: Col vésical
C67.6	Tumeur maligne: Orifice urétral
C67.7	Tumeur maligne: Ouraque
C67.8	Tumeur maligne: Lésion à localisations contiguës de la vessie
C67.9	Tumeur maligne: Vessie, sans précision
C68.0	Tumeur maligne: Urètre
C68.1	Tumeur maligne: Glande urétrale
C68.8	Tumeur maligne: Lésion à localisations contiguës des organes urinaires
C68.9	Tumeur maligne: Organe urinaire, sans précision



- C79.0 Tumeur maligne secondaire du rein et du bassin
- C79.1 Tumeur maligne secondaire de la vessie et des organes urinaires, autres et non précisés
- D09.0 Carcinoma in situ: Vessie
- D09.1 Carcinoma in situ: Organes urinaires, autres et non précisés
- D30.0 Tumeur bénigne: Rein
- D30.1 Tumeur bénigne: Bassinet rénal
- D30.2 Tumeur bénigne: Uretère
- D30.3 Tumeur bénigne: Vessie
- D30.4 Tumeur bénigne: Urètre
- D30.7 Tumeur bénigne: Autres organes urinaires
- D30.9 Tumeur bénigne: Organe urinaire, sans précision
- D41.0 Tumeurs à évolution imprévisible ou inconnue: Rein
- D41.1 Tumeurs à évolution imprévisible ou inconnue: Bassinet
- D41.2 Tumeurs à évolution imprévisible ou inconnue: Uretère
- D41.3 Tumeurs à évolution imprévisible ou inconnue: Urètre
- D41.4 Tumeurs à évolution imprévisible ou inconnue: Vessie
- D41.7 Tumeurs à évolution imprévisible ou inconnue: Autres organes urinaires
- D41.9 Tumeurs à évolution imprévisible ou inconnue: Organe urinaire, sans précision
- D59.3 Syndrome hémolytique urémique
- E10.20 Diabète sucré, type 1: Avec complications rénales: Non désigné comme décompensé
- E10.21 Diabète sucré, type 1: Avec complications rénales: Désigné comme décompensé
- E11.20 Diabète sucré, type 2: Avec complications rénales: Non désigné comme décompensé
- E11.21 Diabète sucré, type 2: Avec complications rénales: Désigné comme décompensé
- E12.20 Diabète sucré de malnutrition: Avec complications rénales: Non désigné comme décompensé
- E12.21 Diabète sucré de malnutrition: Avec complications rénales: Désigné comme décompensé
- E13.20 Autres diabètes sucrés précisés: Avec complications rénales: Non désigné comme décompensé
- E13.21 Autres diabètes sucrés précisés: Avec complications rénales: Désigné comme décompensé
- E14.20 Diabète sucré, sans précision: Avec complications rénales: Non désigné comme décompensé
- E14.21 Diabète sucré, sans précision: Avec complications rénales: Désigné comme décompensé
- E87.7 Surcharge liquidienne
- F45.34 Dysfonctionnement neurovégétatif somatoforme: Appareil uro-génital
- G95.80 Paralysie vésicale en cas de lésion supranucléaire [UMNL]
- G95.81 Paralysie vésicale en cas de lésion périphérique [LMNL]
- I12.00 Néphropathie hypertensive, avec insuffisance rénale: Sans mention de crise hypertensive
- I12.01 Néphropathie hypertensive, avec insuffisance rénale: Avec mention de crise hypertensive
- I12.90 Néphropathie hypertensive, sans insuffisance rénale: Sans mention de crise hypertensive
- I12.91 Néphropathie hypertensive, sans insuffisance rénale: Avec mention de crise hypertensive
- I13.10 Cardionéphropathie hypertensive, avec insuffisance rénale: Sans mention de crise hypertensive
- I13.11 Cardionéphropathie hypertensive, avec insuffisance rénale: Avec mention de crise hypertensive
- I72.2 Anévrisme et dissection de l'artère rénale
- I82.3 Embolie et thrombose de la veine rénale
- K66.2 Fibrose rétropéritonéale
- M10.30 Goutte due à une altération de la fonction rénale: Sièges multiples
- M10.31 Goutte due à une altération de la fonction rénale: Région scapulaire [clavicule, omoplate, articulation acromio-claviculaire, scapulo-humérale, sterno-claviculaire]
- M10.32 Goutte due à une altération de la fonction rénale: Bras [humérus, articulation du coude]

- M10.33 Goutte due à une altération de la fonction rénale: Avant-bras [ radius, cubitus, poignet]
- M10.34 Goutte due à une altération de la fonction rénale: Main [ doigts, carpe, métacarpe, articulations entre ces os]
- M10.35 Goutte due à une altération de la fonction rénale: Région pelvienne et cuisse [bassin, fémur, fesses, [articulation] hanche, articulation sacro-iliaque]
- M10.36 Goutte due à une altération de la fonction rénale: Jambe [péroné, tibia, articulation du genou]
- M10.37 Goutte due à une altération de la fonction rénale: Cheville et pied [tarse, métatarse, orteils, articulation de la cheville, autres articulations du pied]
- M10.38 Goutte due à une altération de la fonction rénale: Autres [cou, tête, côtes, tronc, crâne, colonne vertébrale]
- M10.39 Goutte due à une altération de la fonction rénale: Localisations non précisées
- M31.1 Microangiopathie thrombotique
- N00.0 Syndrome néphritique aigu: Anomalies glomérulaires mineures
- N00.1 Syndrome néphritique aigu: Lésions glomérulaires segmentaires et focales
- N00.2 Syndrome néphritique aigu: Glomérulonéphrite membraneuse diffuse
- N00.3 Syndrome néphritique aigu: Glomérulonéphrite mésangio-proliférative diffuse
- N00.4 Syndrome néphritique aigu: Glomérulonéphrite proliférative endocapillaire diffuse
- N00.5 Syndrome néphritique aigu: Glomérulonéphrite mésangiocapillaire diffuse
- N00.6 Syndrome néphritique aigu: Maladie à dépôt dense
- N00.7 Syndrome néphritique aigu: Glomérulonéphrite diffuse en croissant
- N00.8 Syndrome néphritique aigu: Autres modifications morphologiques
- N00.9 Syndrome néphritique aigu: Type de modification morphologique non précisé
- N01.0 Syndrome néphritique d'évolution rapide: Anomalies glomérulaires mineures
- N01.1 Syndrome néphritique d'évolution rapide: Lésions glomérulaires segmentaires et focales
- N01.2 Syndrome néphritique d'évolution rapide: Glomérulonéphrite membraneuse diffuse
- N01.3 Syndrome néphritique d'évolution rapide: Glomérulonéphrite mésangio-proliférative diffuse
- N01.4 Syndrome néphritique d'évolution rapide: Glomérulonéphrite proliférative endocapillaire diffuse
- N01.5 Syndrome néphritique d'évolution rapide: Glomérulonéphrite mésangiocapillaire diffuse
- N01.6 Syndrome néphritique d'évolution rapide: Maladie à dépôt dense
- N01.7 Syndrome néphritique d'évolution rapide: Glomérulonéphrite diffuse en croissant
- N01.8 Syndrome néphritique d'évolution rapide: Autres modifications morphologiques
- N01.9 Syndrome néphritique d'évolution rapide: Type de modification morphologique non précisé
- N02.0 Hématurie récidivante et persistante: Anomalies glomérulaires mineures
- N02.1 Hématurie récidivante et persistante: Lésions glomérulaires segmentaires et focales
- N02.2 Hématurie récidivante et persistante: Glomérulonéphrite membraneuse diffuse
- N02.3 Hématurie récidivante et persistante: Glomérulonéphrite mésangio-proliférative diffuse
- N02.4 Hématurie récidivante et persistante: Glomérulonéphrite proliférative endocapillaire diffuse
- N02.5 Hématurie récidivante et persistante: Glomérulonéphrite mésangiocapillaire diffuse
- N02.6 Hématurie récidivante et persistante: Maladie à dépôt dense
- N02.7 Hématurie récidivante et persistante: Glomérulonéphrite diffuse en croissant
- N02.8 Hématurie récidivante et persistante: Autres modifications morphologiques
- N02.9 Hématurie récidivante et persistante: Type de modification morphologique non précisé
- N03.0 Syndrome néphritique chronique: Anomalies glomérulaires mineures
- N03.1 Syndrome néphritique chronique: Lésions glomérulaires segmentaires et focales
- N03.2 Syndrome néphritique chronique: Glomérulonéphrite membraneuse diffuse
- N03.3 Syndrome néphritique chronique: Glomérulonéphrite mésangio-proliférative diffuse
- N03.4 Syndrome néphritique chronique: Glomérulonéphrite proliférative endocapillaire diffuse
- N03.5 Syndrome néphritique chronique: Glomérulonéphrite mésangiocapillaire diffuse

- N03.6 Syndrome néphritique chronique: Maladie à dépôt dense
- N03.7 Syndrome néphritique chronique: Glomérulonéphrite diffuse en croissant
- N03.8 Syndrome néphritique chronique: Autres modifications morphologiques
- N03.9 Syndrome néphritique chronique: Type de modification morphologique non précisé
- N04.0 Syndrome néphrotique: Anomalies glomérulaires mineures
- N04.1 Syndrome néphrotique: Lésions glomérulaires segmentaires et focales
- N04.2 Syndrome néphrotique: Glomérulonéphrite membraneuse diffuse
- N04.3 Syndrome néphrotique: Glomérulonéphrite mésangio-proliférative diffuse
- N04.4 Syndrome néphrotique: Glomérulonéphrite proliférative endocapillaire diffuse
- N04.5 Syndrome néphrotique: Glomérulonéphrite mésangiocapillaire diffuse
- N04.6 Syndrome néphrotique: Maladie à dépôt dense
- N04.7 Syndrome néphrotique: Glomérulonéphrite diffuse en croissant
- N04.8 Syndrome néphrotique: Autres modifications morphologiques
- N04.9 Syndrome néphrotique: Type de modification morphologique non précisé
- N05.0 Syndrome néphritique, sans précision: Anomalies glomérulaires mineures
- N05.1 Syndrome néphritique, sans précision: Lésions glomérulaires segmentaires et focales
- N05.2 Syndrome néphritique, sans précision: Glomérulonéphrite membraneuse diffuse
- N05.3 Syndrome néphritique, sans précision: Glomérulonéphrite mésangio-proliférative diffuse
- N05.4 Syndrome néphritique, sans précision: Glomérulonéphrite proliférative endocapillaire diffuse
- N05.5 Syndrome néphritique, sans précision: Glomérulonéphrite mésangiocapillaire diffuse
- N05.6 Syndrome néphritique, sans précision: Maladie à dépôt dense
- N05.7 Syndrome néphritique, sans précision: Glomérulonéphrite diffuse en croissant
- N05.8 Syndrome néphritique, sans précision: Autres modifications morphologiques
- N05.9 Syndrome néphritique, sans précision: Type de modification morphologique non précisé
- N06.0 Protéinurie isolée avec lésions morphologiques précisées: Anomalies glomérulaires mineures
- N06.1 Protéinurie isolée avec lésions morphologiques précisées: Lésions glomérulaires segmentaires et focales
- N06.2 Protéinurie isolée avec lésions morphologiques précisées: Glomérulonéphrite membraneuse diffuse
- N06.3 Protéinurie isolée avec lésions morphologiques précisées: Glomérulonéphrite mésangio-proliférative diffuse
- N06.4 Protéinurie isolée avec lésions morphologiques précisées: Glomérulonéphrite proliférative endocapillaire diffuse
- N06.5 Protéinurie isolée avec lésions morphologiques précisées: Glomérulonéphrite mésangiocapillaire diffuse
- N06.6 Protéinurie isolée avec lésions morphologiques précisées: Maladie à dépôt dense
- N06.7 Protéinurie isolée avec lésions morphologiques précisées: Glomérulonéphrite diffuse en croissant
- N06.8 Protéinurie isolée avec lésions morphologiques précisées: Autres modifications morphologiques
- N06.9 Protéinurie isolée avec lésions morphologiques précisées: Type de modification morphologique non précisé
- N07.0 Néphropathie héréditaire, non classée ailleurs: Anomalies glomérulaires mineures
- N07.1 Néphropathie héréditaire, non classée ailleurs: Lésions glomérulaires segmentaires et focales
- N07.2 Néphropathie héréditaire, non classée ailleurs: Glomérulonéphrite membraneuse diffuse
- N07.3 Néphropathie héréditaire, non classée ailleurs: Glomérulonéphrite mésangio-proliférative diffuse
- N07.4 Néphropathie héréditaire, non classée ailleurs: Glomérulonéphrite proliférative endocapillaire diffuse
- N07.5 Néphropathie héréditaire, non classée ailleurs: Glomérulonéphrite mésangiocapillaire diffuse

- N07.6 Néphropathie héréditaire, non classée ailleurs: Maladie à dépôt dense
- N07.7 Néphropathie héréditaire, non classée ailleurs: Glomérulonéphrite diffuse en croissant
- N07.8 Néphropathie héréditaire, non classée ailleurs: Autres modifications morphologiques
- N07.9 Néphropathie héréditaire, non classée ailleurs: Type de modification morphologique non précisé
- N08.0 Glomérulopathie au cours de maladies infectieuses et parasitaires classées ailleurs
- N08.1 Glomérulopathie au cours de maladies tumorales
- N08.2 Glomérulopathie au cours de maladies du sang et des anomalies du système immunitaire
- N08.3 Glomérulopathie au cours du diabète sucré
- N08.4 Glomérulopathie au cours de maladies endocriniennes, nutritionnelles et métaboliques
- N08.5 Glomérulopathie au cours d'affections disséminées du tissu conjonctif
- N08.8 Glomérulopathie au cours d'autres maladies classées ailleurs
- N10 Néphrite tubulo-interstitielle aiguë
- N11.0 Pyélonéphrite non obstructive chronique associée à un reflux
- N11.1 Pyélonéphrite obstructive chronique
- N11.8 Autres néphrites tubulo-interstitielles chroniques
- N11.9 Néphrite tubulo-interstitielle chronique, sans précision
- N12 Néphrite tubulo-interstitielle, non précisée comme aiguë ou chronique
- N13.0 Hydronéphrose avec obstruction de la jonction pyélo-urétérale
- N13.1 Hydronéphrose avec rétrécissement urétéral, non classée ailleurs
- N13.20 Hydronéphrose avec obstruction calculeuse rénale
- N13.21 Hydronéphrose avec obstruction calculeuse urétérale
- N13.29 Hydronéphrose avec obstruction calculeuse rénale et urétérale, localisation du calcul non précisée
- N13.3 Hydronéphroses, autres et sans précision
- N13.4 Hydro-uretère
- N13.5 Coudure et rétrécissement urétéral, sans hydronéphrose
- N13.60 Hydronéphrose avec obstruction pyélo-urétérale avec infection du rein
- N13.61 Hydronéphrose avec rétrécissement urétéral, non classée ailleurs, avec infection du rein
- N13.62 Hydronéphrose avec obstruction calculeuse rénale avec infection du rein
- N13.63 Hydronéphrose avec obstruction calculeuse urétérale avec infection du rein
- N13.64 Hydronéphrose avec obstruction calculeuse rénale et urétérale, localisation du calcul non précisée, avec infection du rein
- N13.65 Hydronéphrose avec infection du rein, autre et non précisée
- N13.66 Hydro-uretère avec infection du rein
- N13.67 Coudure et rétrécissement urétéral sans hydronéphrose avec infection du rein
- N13.68 Pyonéphrose, autre et non précisée
- N13.7 Uropathie associée à un reflux vésico-urétéral
- N13.8 Autres uropathies obstructives et par reflux
- N13.9 Uropathie obstructive et par reflux, sans précision
- N14.0 Néphropathie due à un analgésique
- N14.1 Néphropathie due à d'autres médicaments et substances biologiques
- N14.2 Néphropathie due à un médicament ou une substance biologique, sans précision
- N14.3 Néphropathie due à des métaux lourds
- N14.4 Néphropathie toxique, non classée ailleurs
- N15.0 Néphropathie des Balkans
- N15.10 Abscès rénal
- N15.11 Abscès périrénal
- N15.8 Autres maladies rénales tubulo-interstitielles précisées
- N15.9 Maladie rénale tubulo-interstitielle, sans précision

- N16.0 Maladie rénale tubulo-interstitielle au cours de maladies infectieuses et parasitaires classées ailleurs
- N16.1 Maladie rénale tubulo-interstitielle au cours de maladies tumorales
- N16.2 Maladie rénale tubulo-interstitielle au cours de maladies du sang et des troubles du système immunitaire
- N16.3 Maladie rénale tubulo-interstitielle au cours de maladies métaboliques
- N16.4 Maladie rénale tubulo-interstitielle au cours d'affections disséminées du tissu conjonctif
- N16.5 Maladie rénale tubulo-interstitielle au cours d'un rejet de greffe
- N16.8 Maladie rénale tubulo-interstitielle au cours d'autres maladies classées ailleurs
- N17.01 Insuffisance rénale aiguë avec nécrose tubulaire: Stade 1
- N17.02 Insuffisance rénale aiguë avec nécrose tubulaire: Stade 2
- N17.03 Insuffisance rénale aiguë avec nécrose tubulaire: Stade 3
- N17.09 Insuffisance rénale aiguë avec nécrose tubulaire: Stade, sans précision
- N17.11 Insuffisance rénale aiguë avec nécrose corticale aiguë: Stade 1
- N17.12 Insuffisance rénale aiguë avec nécrose corticale aiguë: Stade 2
- N17.13 Insuffisance rénale aiguë avec nécrose corticale aiguë: Stade 3
- N17.19 Insuffisance rénale aiguë avec nécrose corticale aiguë: Stade, sans précision
- N17.21 Insuffisance rénale aiguë avec nécrose médullaire: Stade 1
- N17.22 Insuffisance rénale aiguë avec nécrose médullaire: Stade 2
- N17.23 Insuffisance rénale aiguë avec nécrose médullaire: Stade 3
- N17.29 Insuffisance rénale aiguë avec nécrose médullaire: Stade, sans précision
- N17.81 Autres insuffisances rénales aiguës: Stade 1
- N17.82 Autres insuffisances rénales aiguës: Stade 2
- N17.83 Autres insuffisances rénales aiguës: Stade 3
- N17.89 Autres insuffisances rénales aiguës: Stade, sans précision
- N17.91 Insuffisance rénale aiguë, sans précision: Stade 1
- N17.92 Insuffisance rénale aiguë, sans précision: Stade 2
- N17.93 Insuffisance rénale aiguë, sans précision: Stade 3
- N17.99 Insuffisance rénale aiguë, sans précision: Stade, sans précision
- N18.1 Maladie rénale chronique, stade 1
- N18.2 Maladie rénale chronique, stade 2
- N18.3 Maladie rénale chronique, stade 3
- N18.4 Maladie rénale chronique, stade 4
- N18.5 Maladie rénale chronique, stade 5
- N18.80 Trouble de la fonction rénale, chronique, unilatéral
- N18.89 Autre néphropathie chronique, stade non précisé
- N18.9 Maladie rénale chronique, sans précision
- N19 Insuffisance rénale, sans précision
- N20.0 Calcul du rein
- N20.1 Calcul de l'uretère
- N20.2 Calcul du rein avec calcul de l'uretère
- N20.9 Calcul urinaire, sans précision
- N21.0 Calcul de la vessie
- N21.1 Calcul de l'urètre
- N21.8 Autres calculs des voies urinaires inférieures
- N21.9 Calcul des voies urinaires inférieures, sans précision
- N22.0 Calcul urinaire au cours de schistosomiase [bilharziose]
- N22.8 Calcul des voies urinaires au cours d'autres maladies classées ailleurs
- N23 Colique néphrétique, sans précision
- N25.0 Ostéodystrophie rénale

- N25.1 Diabète insipide néphrogénique
- N25.8 Autres affections dues à une tubulopathie
- N25.9 Affection due à une tubulopathie, sans précision
- N26 Rein scléreux, sans précision
- N27.0 Petit rein de cause inconnue, unilatéral
- N27.1 Petit rein de cause inconnue, bilatéral
- N27.9 Petit rein de cause inconnue, sans précision
- N28.0 Ischémie et infarctus du rein
- N28.1 Kyste du rein
- N28.80 Rupture d'un calice rénal, non traumatique [rupture de fornix]
- N28.88 Autres affections précisées du rein et de l'uretère
- N28.9 Affection du rein et de l'uretère, sans précision
- N29.0 Syphilis tardive du rein
- N29.1 Autres affections du rein et de l'uretère au cours de maladies infectieuses et parasitaires classées ailleurs
- N29.8 Autres affections du rein et de l'uretère au cours d'autres maladies classées ailleurs
- N30.0 Cystite aiguë
- N30.1 Cystite interstitielle (chronique)
- N30.2 Autres cystites chroniques
- N30.3 Trigonite
- N30.4 Cystite due à une irradiation
- N30.8 Autres cystites
- N30.9 Cystite, sans précision
- N31.0 Vessie neurogène non inhibée, non classée ailleurs
- N31.1 Vessie neurogène réflexe, non classée ailleurs
- N31.2 Vessie neurogène flasque (périphérique), non classée ailleurs
- N31.80 Vessie à faible compliance, fixée organiquement
- N31.81 Hypo- et acontractilité du muscle vésicale sans substrat neurologique
- N31.82 Vessie instable sans substrat neurologique
- N31.88 Autre dysfonction vésicale d'origine neuromusculaire
- N31.9 Dysfonctionnement neuromusculaire de la vessie, sans précision
- N32.0 Obstruction du col de la vessie
- N32.1 Fistule vésico-intestinale
- N32.2 Fistule vésicale, non classée ailleurs
- N32.3 Diverticule de la vessie
- N32.4 Rupture de la vessie, non traumatique
- N32.8 Autres affections précisées de la vessie
- N32.9 Affection de la vessie, sans précision
- N33.0 Cystite tuberculeuse
- N33.8 Affections de la vessie au cours d'autres maladies classées ailleurs
- N34.0 Abcès urétral
- N34.1 Urétrite non spécifique
- N34.2 Autres urétrites
- N34.3 Syndrome urétral, sans précision
- N35.0 Rétrécissement urétral post-traumatique
- N35.1 Rétrécissement urétral post-infectieux, non classé ailleurs
- N35.8 Autres rétrécissements urétraux
- N35.9 Rétrécissement urétral, sans précision
- N36.0 Fistule urétrale
- N36.1 Diverticule urétral

- N36.2 Caroncule urétrale
- N36.3 Prolapsus de la muqueuse urétrale
- N36.8 Autres affections précisées de l'urètre
- N36.9 Affection de l'urètre, sans précision
- N37.0 Urétrite au cours de maladies classées ailleurs
- N37.8 Autres affections de l'urètre au cours de maladies classées ailleurs
- N39.0 Infection des voies urinaires, siège non précisé
- N39.1 Protéinurie persistante, sans précision
- N39.2 Protéinurie orthostatique, sans précision
- N39.3 Incontinence urinaire d'effort [incontinence de stress]
- N39.40 Incontinence réflexe
- N39.41 Incontinence par regorgement
- N39.42 Incontinence de pression
- N39.43 Incontinence urinaire extraurétrale
- N39.47 Incontinence récidivante
- N39.48 Autre incontinence urinaire précisée
- N39.81 Syndrome d'hématurie douloureuse
- N39.88 Autres affections précisées du système urinaire
- N39.9 Affection de l'appareil urinaire, sans précision
- N98.0 Infection associée à l'insémination artificielle
- N99.0 Insuffisance rénale après des actes médicaux
- N99.10 Récidive de rétrécissement urétral après opération antérieure d'un rétrécissement urétral
- N99.18 Rétrécissement urétral après d'autres actes médicaux
- N99.5 Mauvais fonctionnement de stomie de l'appareil urinaire
- N99.8 Autres affections de l'appareil génito-urinaire après des actes médicaux
- P39.3 Infection néonatale des voies urinaires
- Q60.0 Agénésie rénale, unilatérale
- Q60.1 Agénésie rénale, bilatérale
- Q60.2 Agénésie rénale, sans précision
- Q60.3 Hypoplasie rénale unilatérale
- Q60.4 Hypoplasie rénale bilatérale
- Q60.5 Hypoplasie rénale, sans précision
- Q60.6 Syndrome de Potter
- Q61.0 Kyste du rein congénital (unique)
- Q61.1 Rein polykystique, autosomique récessif
- Q61.2 Rein polykystique, autosomique dominant
- Q61.3 Rein polykystique, sans précision
- Q61.4 Dysplasie rénale
- Q61.5 Kyste médullaire du rein
- Q61.8 Autres maladies kystiques du rein
- Q61.9 Maladie kystique du rein, sans précision
- Q62.0 Hydronéphrose congénitale
- Q62.1 Atrésie et sténose de l'uretère
- Q62.2 Méga-uretère congénital
- Q62.3 Autres anomalies obstructives du bassin et de l'uretère
- Q62.4 Agénésie de l'uretère
- Q62.5 Duplication de l'uretère
- Q62.6 Malposition de l'uretère
- Q62.7 Reflux vésico-urétéro-rénal congénital
- Q62.8 Autres malformations congénitales de l'uretère



- Q63.0 Rein surnuméraire  
Q63.1 Rein lobulé, soudé et en fer à cheval  
Q63.2 Rein ectopique  
Q63.3 Rein hyperplasique et géant  
Q63.8 Autres malformations congénitales précisées du rein  
Q63.9 Malformation congénitale du rein, sans précision  
Q64.1 Exstrophie vésicale  
Q64.2 Valvules urétrales postérieures congénitales  
Q64.3 Autres formes d'atrésie et de sténose (congénitale) de l'urètre et du col vésical  
Q64.4 Malformation de l'ouraque  
Q64.5 Absence congénitale de la vessie et de l'urètre  
Q64.6 Diverticule congénital de la vessie  
Q64.7 Autres malformations congénitales de la vessie et de l'urètre  
Q64.8 Autres malformations congénitales précisées de l'appareil urinaire  
Q64.9 Malformation congénitale de l'appareil urinaire, sans précision  
R30.0 Dysurie  
R30.1 Ténésme vésical  
R30.9 Miction douloureuse, sans précision  
R31 Hématurie, sans précision  
R32 Incontinence urinaire, sans précision  
R33 Rétention d'urine  
R34 Anurie et oligurie  
R35.0 Polyurie  
R35.1 Pollakiurie  
R35.2 Nycturie  
R36 Écoulement urétral  
R39.0 Extravasation d'urine  
R39.1 Autres troubles de la miction  
R39.2 Urémie extrarénale  
R39.8 Symptômes et signes relatifs à l'appareil urinaire, autres et non précisés  
R80 Protéinurie isolée  
R82.0 Chylurie  
R82.3 Hémoglobinurie  
R82.5 Augmentation dans les urines du taux de médicaments et de substances biologiques  
R82.7 Résultats anormaux de l'examen microbiologique des urines  
R82.8 Résultats anormaux de l'examen cytologique et histologique des urines  
R82.9 Résultats anormaux de l'examen des urines, autres et non précisés  
R93.4 Résultats anormaux d'imagerie diagnostique de l'appareil urinaire  
R94.4 Résultats anormaux d'explorations fonctionnelles rénales  
R94.8 Résultats anormaux d'explorations fonctionnelles d'autres organes et appareils  
S37.00 Lésion rénale non précisée  
S37.01 Contusion et hématome de rein  
S37.02 Déchirure de rein  
S37.03 Rupture totale du parenchyme rénal  
S37.1 Lésion traumatique de l'uretère  
S37.20 Lésion de la vessie, non précisée  
S37.21 Contusion de la vessie  
S37.22 Rupture de la vessie  
S37.28 Autres lésions de la vessie  
S37.30 Lésion traumatique de l'urètre: Sans autre précision



---

S37.31	Lésion traumatique de l'urètre: Partie membraneuse
S37.32	Lésion traumatique de l'urètre: Partie spongieuse
S37.33	Lésion traumatique de l'urètre: Partie prostatique
S37.38	Lésion traumatique de l'urètre: Autre partie
T19.0	Corps étranger dans l'urètre
T19.1	Corps étranger dans la vessie
T19.8	Corps étranger de localisations autres et multiples dans les voies génito-urinaires
T19.9	Corps étranger dans les voies génito-urinaires, partie non précisée
T79.5	Anurie traumatique
T83.0	Complication mécanique d'une sonde urinaire (à demeure)
T83.1	Complication mécanique d'autres prothèses et implants urinaires
T83.2	Complication mécanique d'une greffe d'organe urinaire
T83.5	Infection et réaction inflammatoire dues à une prothèse, un implant et une greffe de l'appareil urinaire
T83.8	Autres complications de prothèses, implants et greffes de l'appareil génito-urinaire
T83.9	Complication d'une prothèse, d'un implant et d'une greffe de l'appareil génito-urinaire, sans précision
T85.71	Infection et réaction inflammatoire due à un cathéter de dialyse péritonéale
T86.10	Détérioration fonctionnelle aiguë d'une greffe de rein
T86.11	Détérioration fonctionnelle chronique d'une greffe de rein
T86.12	Reprise retardée de la fonction de la greffe
T86.19	Trouble fonctionnel, échec et rejet d'une greffe de rein, autre et non précisé
Z43.5	Surveillance de cystostomie
Z43.6	Surveillance d'autres stomies des voies urinaires
Z46.6	Mise en place et ajustement d'un appareil urinaire
Z49.0	Soins préparatoires en vue d'une dialyse
Z49.1	Dialyse extracorporelle
Z49.2	Autres dialyses
Z90.5	Absence acquise de rein
Z94.0	Status post greffe de rein
Z96.0	Présence d'implants uro-génitaux

---

### 13.3 Forfaits

#### 13.3.1 C11.00

Forfait	Texte
C11.00Z	Interventions chir. transurétrales sur la vessie et le col vésical

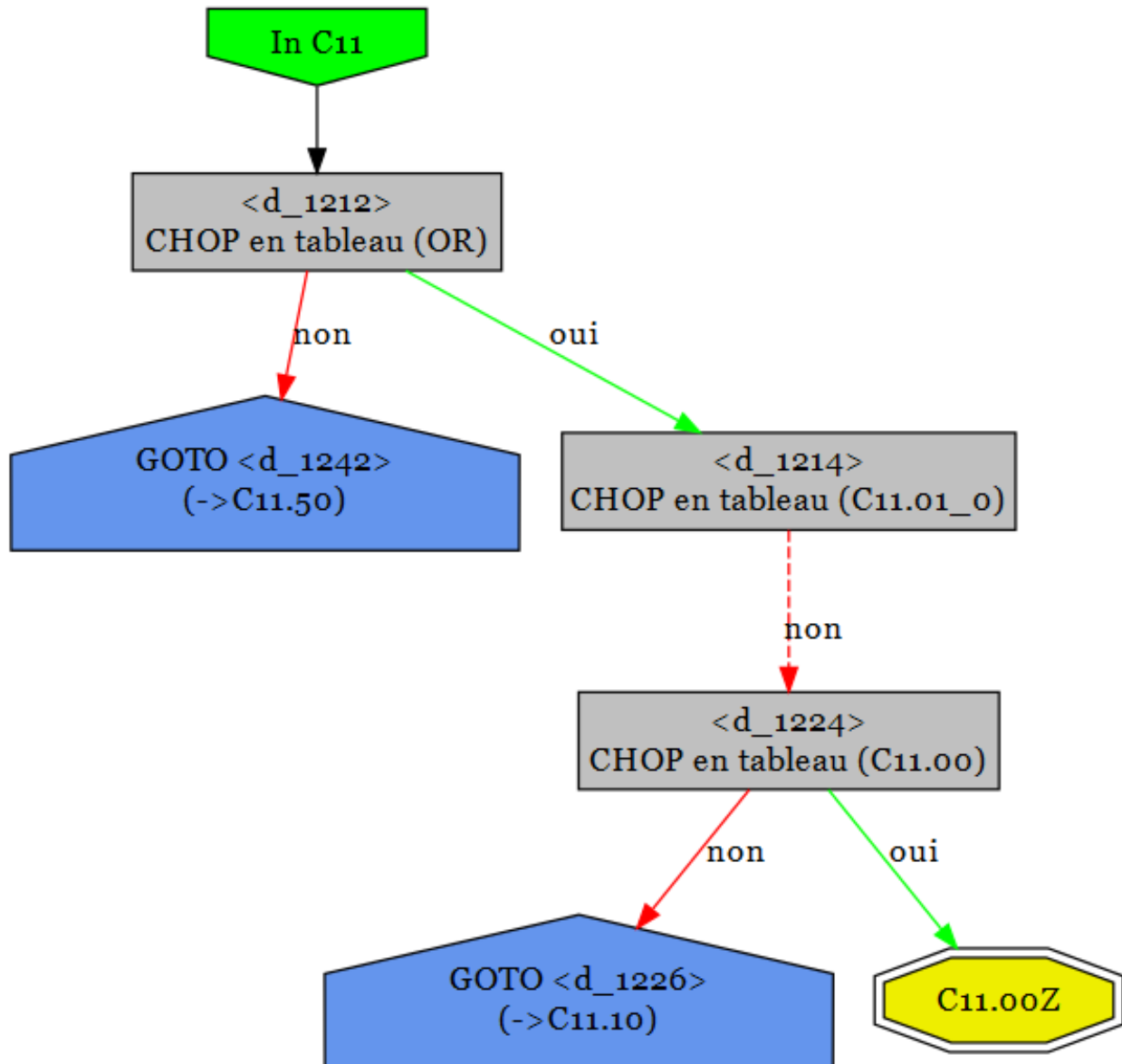

13.3.2 C11.10

Forfait	Texte
C11.10A	Correction d'incontinence urinaire
C11.10B	Correction d'incontinence urinaire par voie vaginale au moyen d'une bandelette

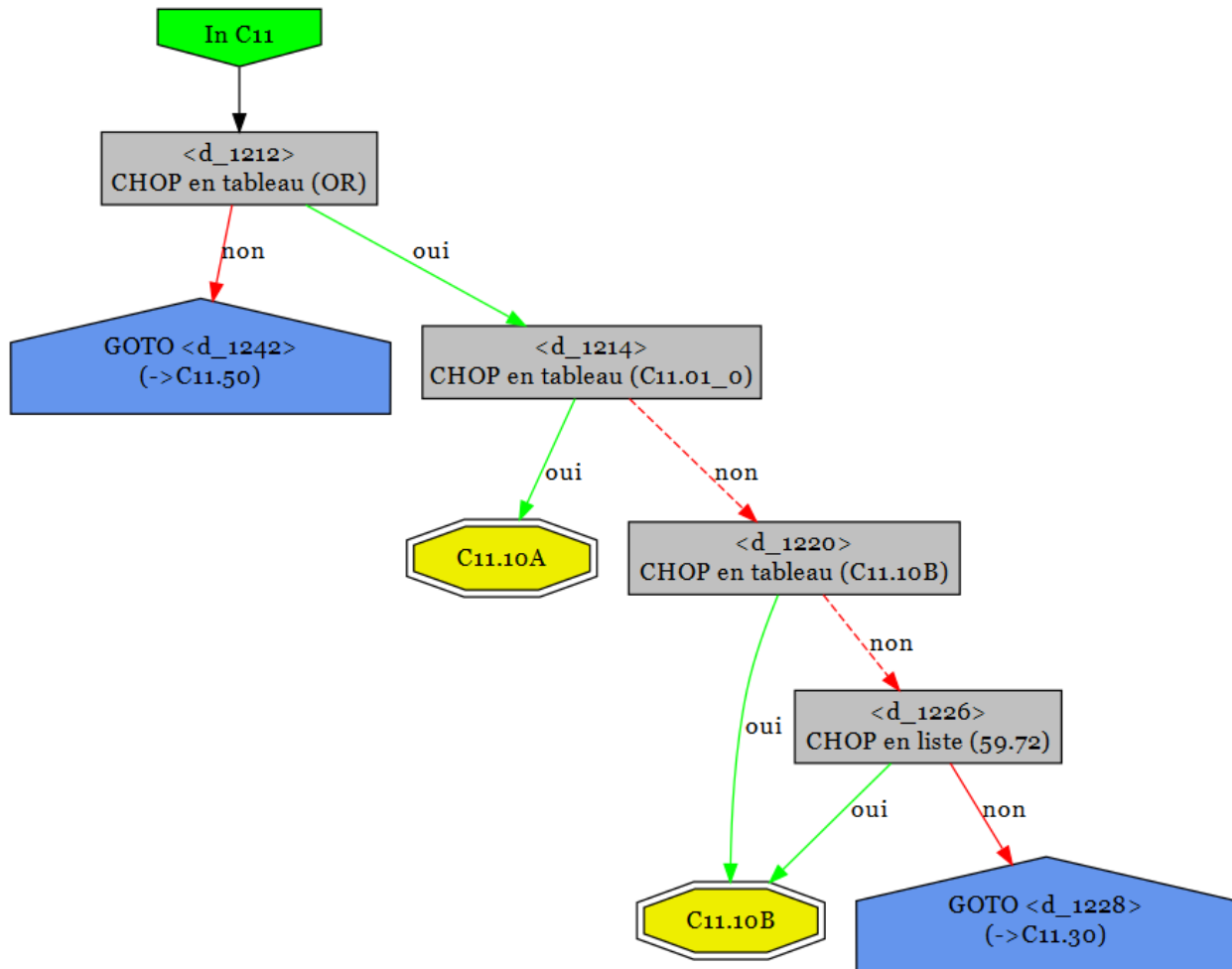

13.3.3 C11.20

Forfait	Texte
C11.20Z	Correction chirurgicale de reflux vésico-urétéral

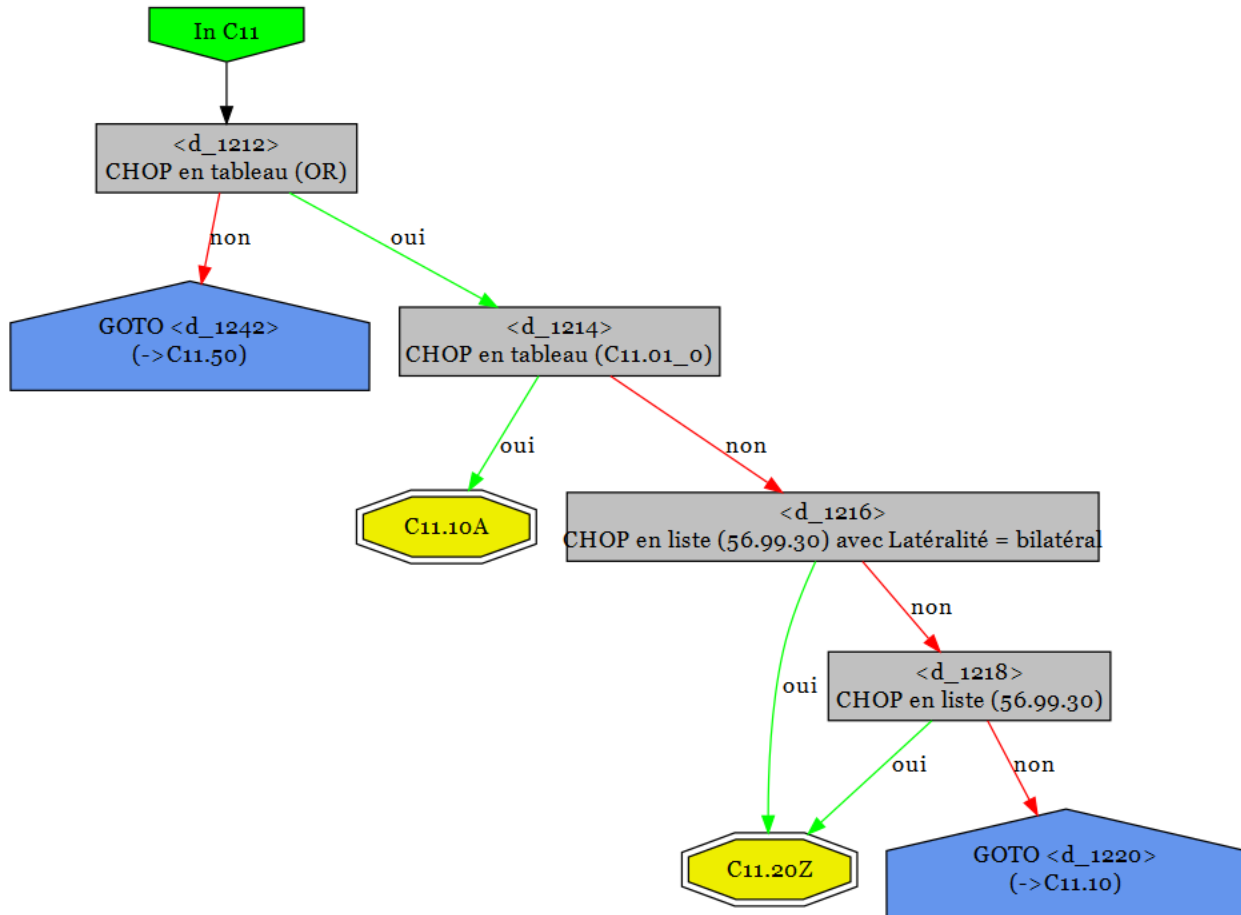

13.3.4 C11.30

Forfait	Texte
C11.30Z	Interventions sur sténose du méat/sténose urétrale ou d'une sténose urétrale et urétrotomie

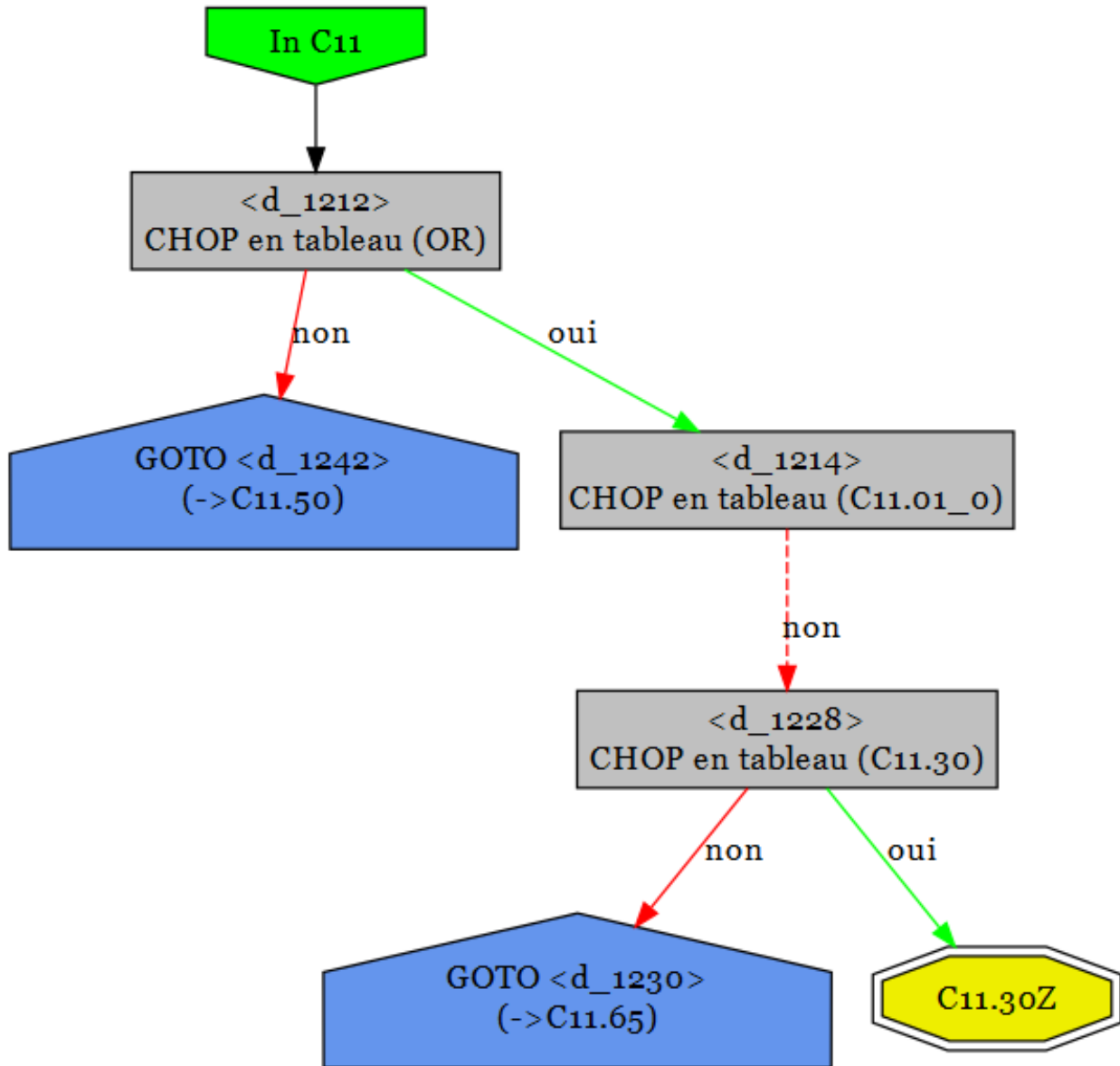

13.3.5 C11.49

Forfait	Texte
C11.49Z	Biopsie rénale percutanée/pyéloscopie et autres interventions chir. sur l'appareil urinaire

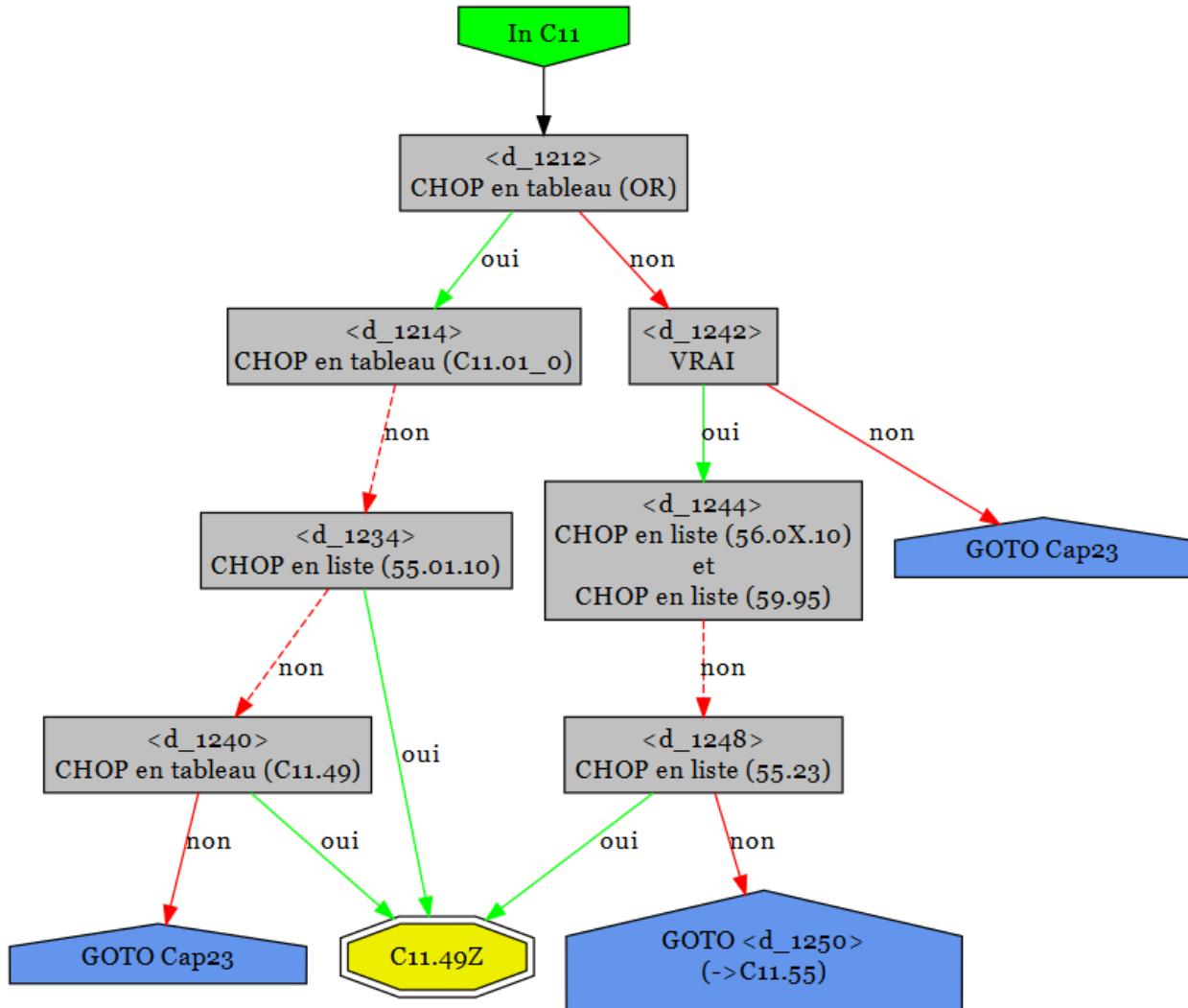

13.3.6 C11.50

Forfait	Texte
C11.50A	Lithotritie, urétroscopique
C11.50B	Extraction urétroscopique de concrétions ou de corps étranger ou urétroscopie bil., anesthésie par l'anesthésiste
C11.50C	Urétroscopie, anesthésie par l'anesthésiste
C11.50D	Urétroscopie bil.
C11.50E	Urétroscopie unilat.

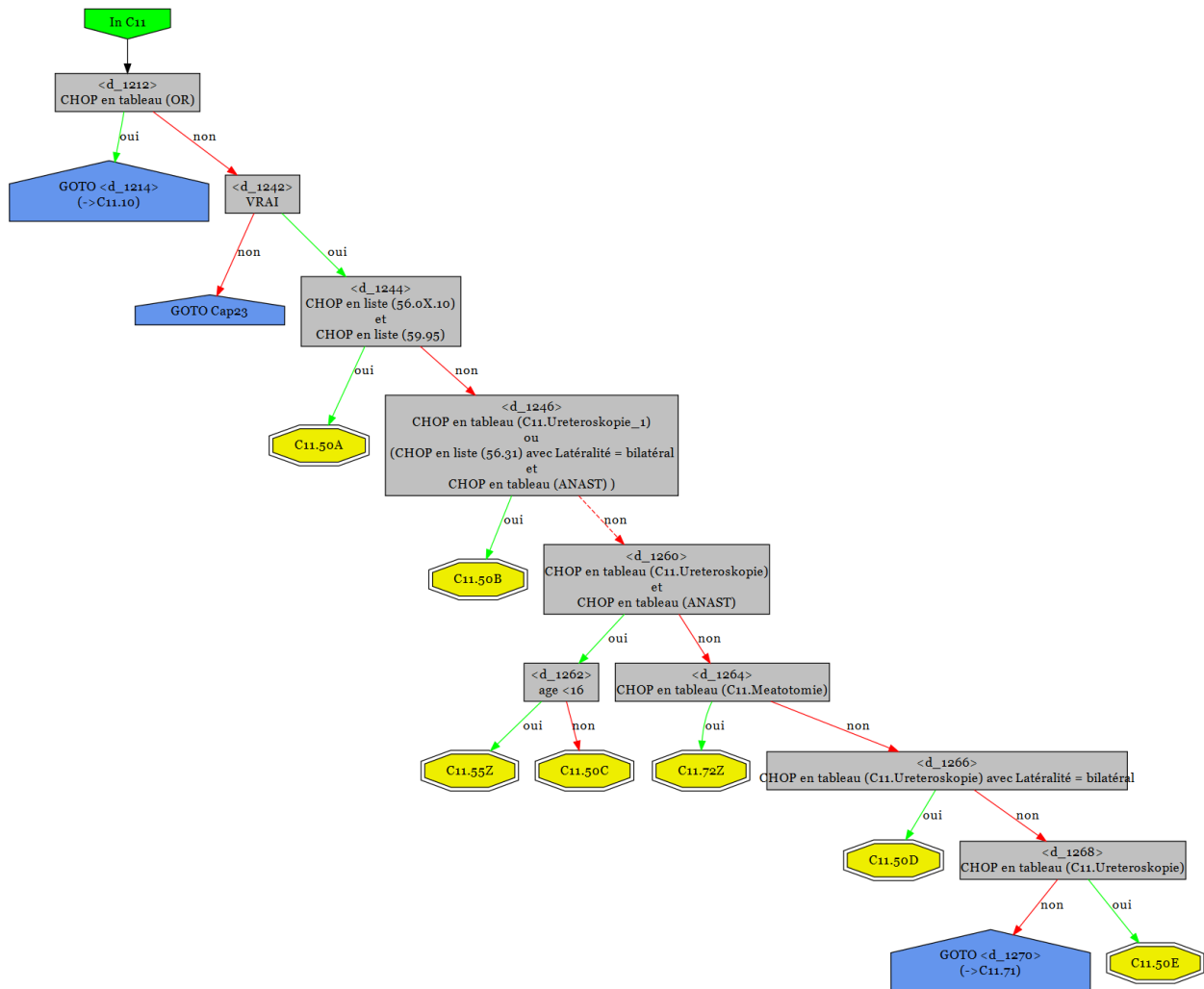

**13.3.7 C11.51**

---

Forfait	Texte
C11.51A	Cystoscopie avec biopsie, cathéter urétéral, transstomal ou d'autres mesures spécifiques
C11.51B	Cystoscopie ou urétroscopie, anesthésie par l'anesthésiste
C11.51C	Cystoscopie avec urodébitmétrie
C11.51D	Cystoscopie ou urétroscopie

---



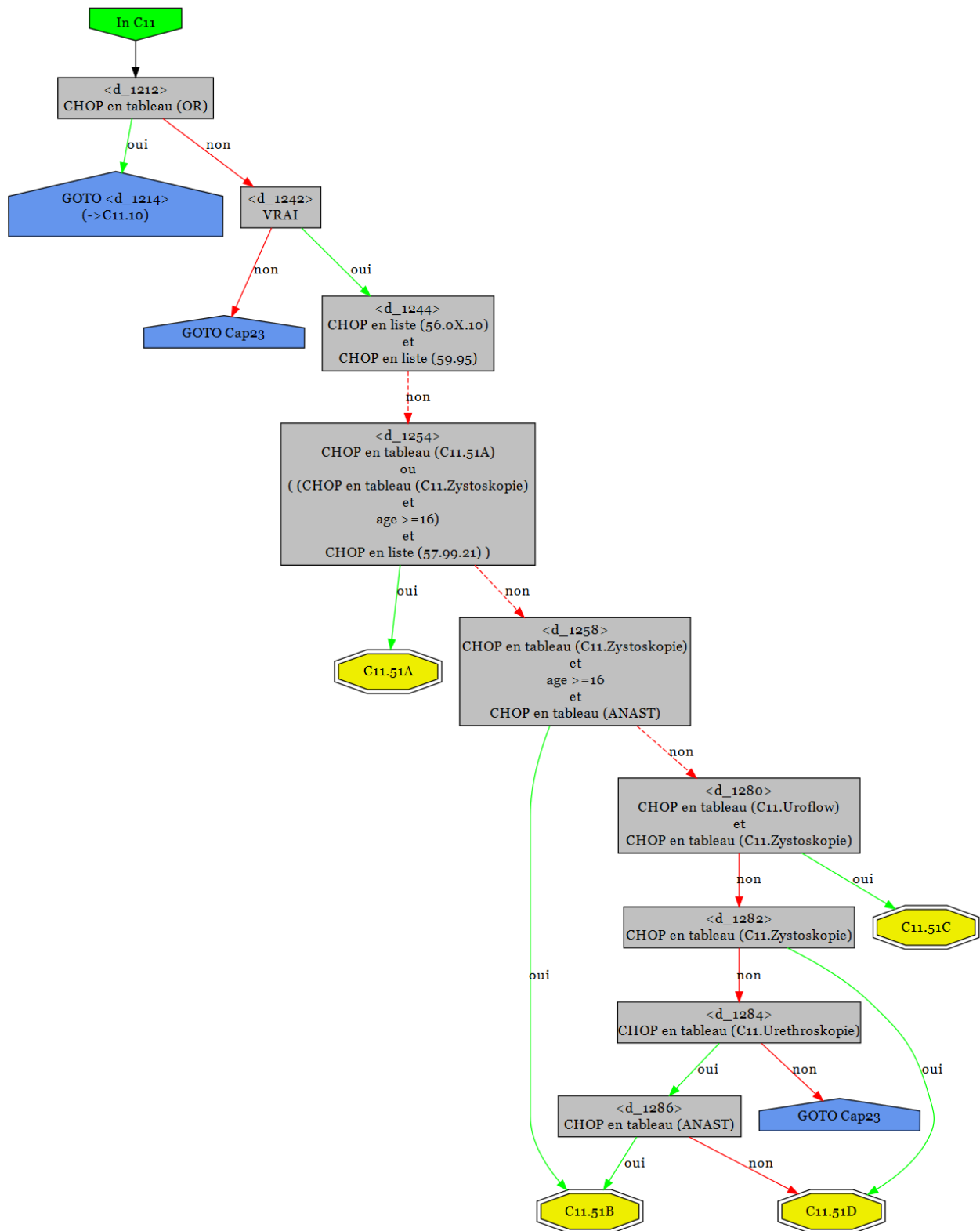

**13.3.8 C11.55**

---

Forfait	Texte
C11.55Z	Urétroscopie, anesthésie par l'anesthésiste, urétroscopie, cystoscopie, cyrtométrie âge < 16 ans.

---

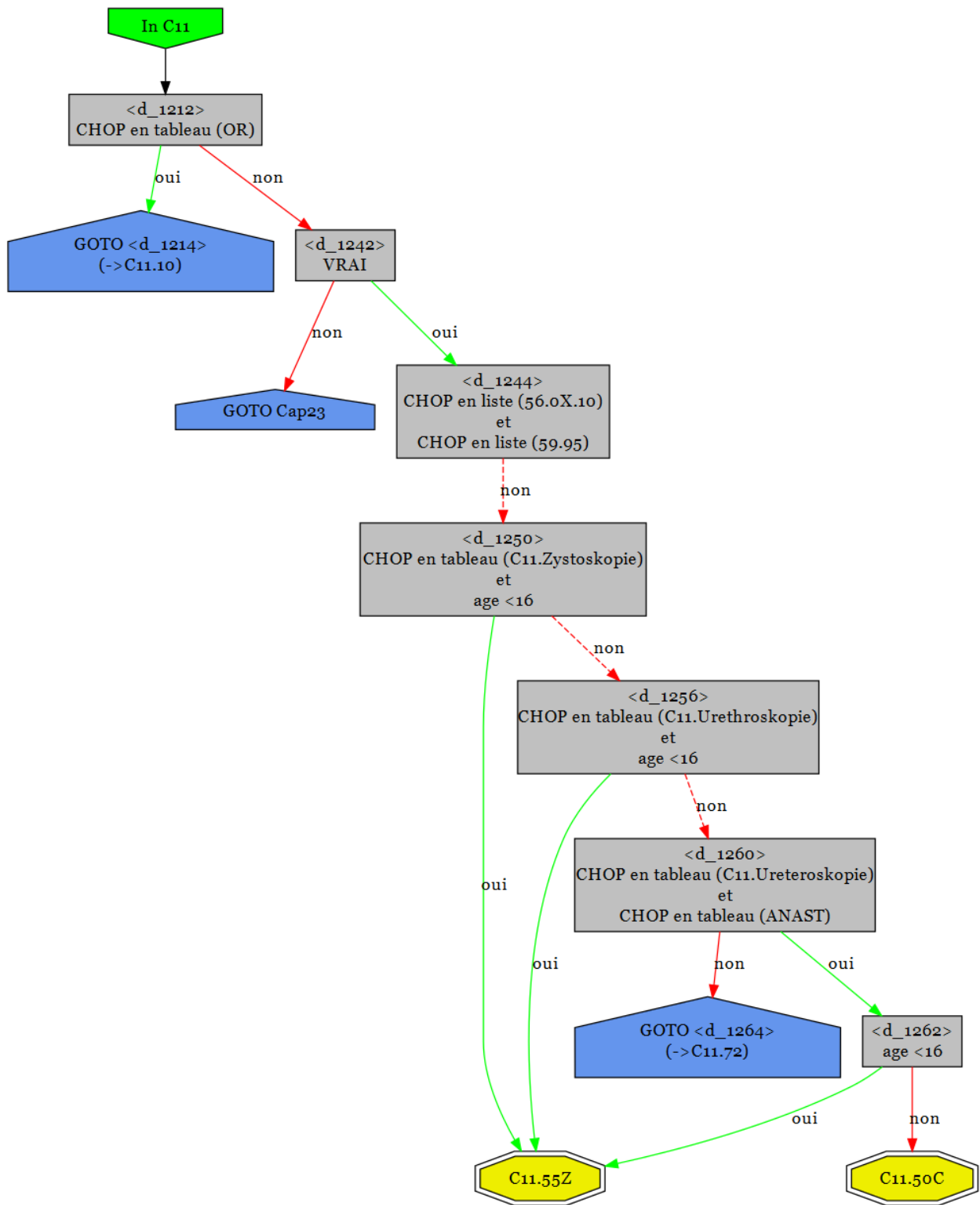

13.3.9 C11.56

Forfait	Texte
C11.56Z	Lithotritie extracorporelle (LEOC)

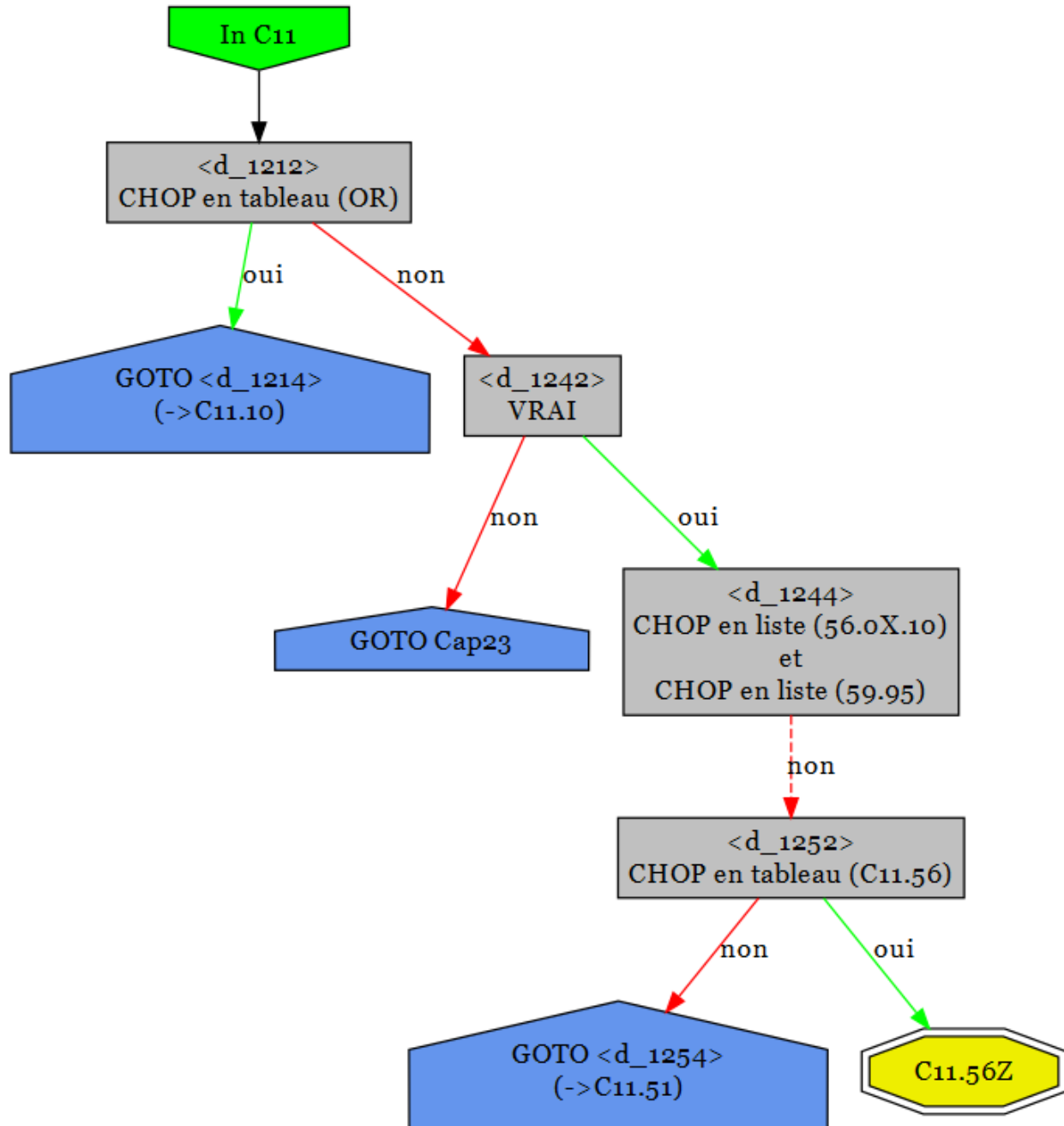

**13.3.10 C11.65**

---

Forfait	Texte
C11.65A	Néphrostomie/cystostomie percutanée ou vidange transurétrale d'une tamponnade vésicale, anesthésie par l'anesthésiste
C11.65B	Changement d'une cystostomie ou d'une néphrostomie percutanée, anesthésie par l'anesthésiste ou avec d'autres mesures uroscopiques/endoscopiques
C11.65C	Néphrostomie/cystostomie percutanée
C11.65D	Changement d'une cystostomie ou d'une néphrostomie percutanée et autres interventions radiol. sur le système urinaire

---

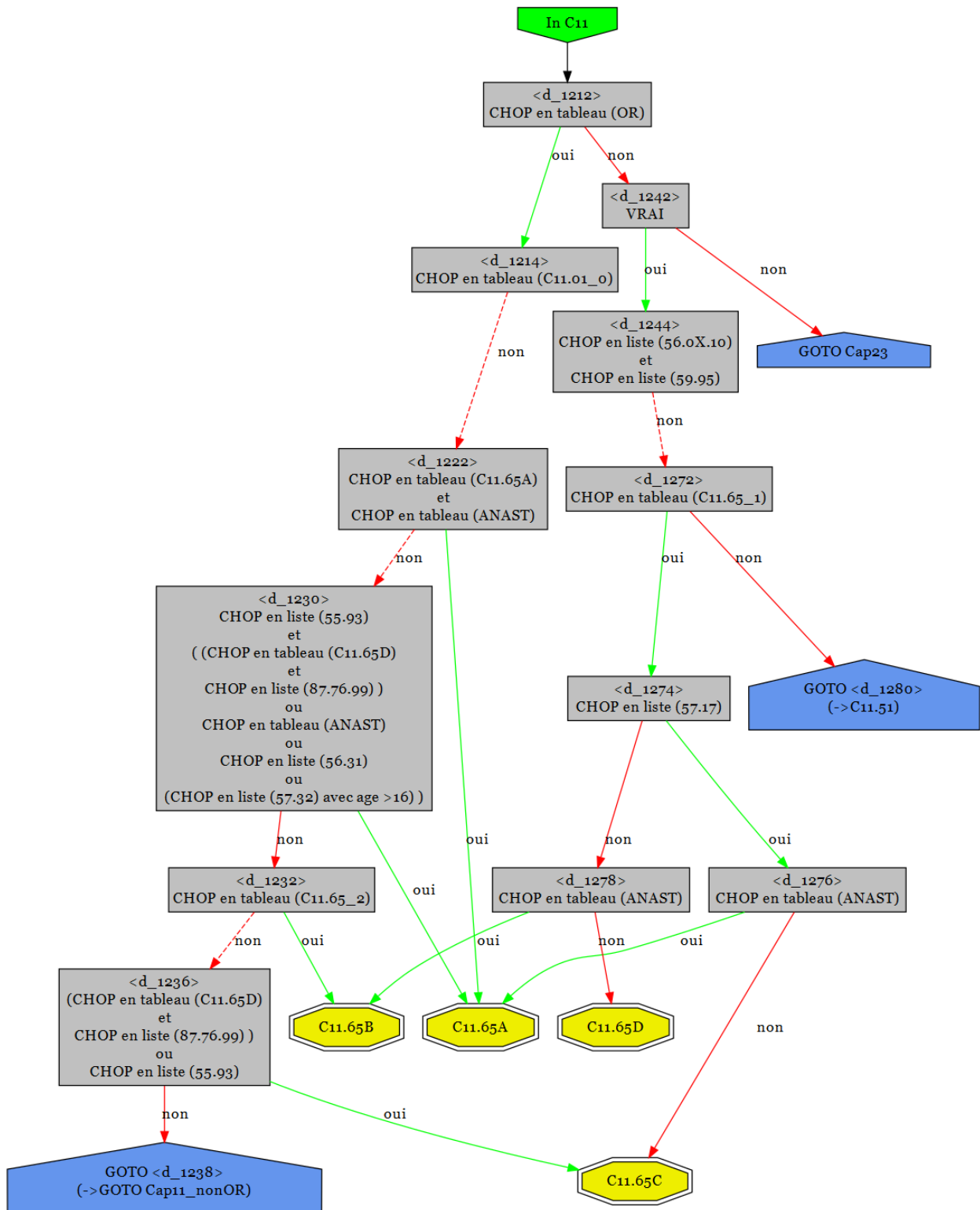

13.3.11 C11.71

Forfait	Texte
C11.71Z	Bougirage thérapeutique de l'urètre

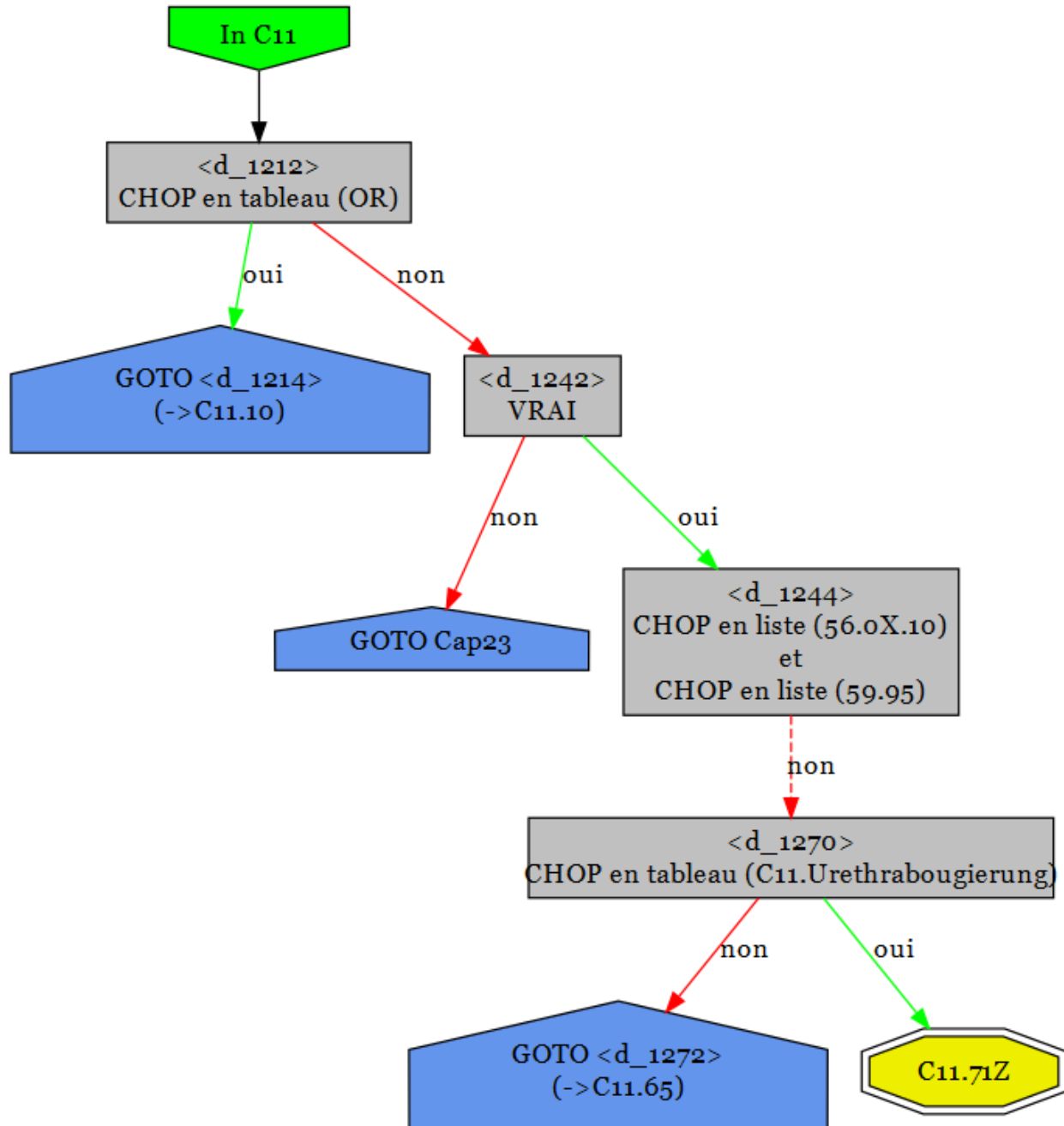

13.3.12 C11.72

Forfait	Texte
C11.72Z	Méatotomie

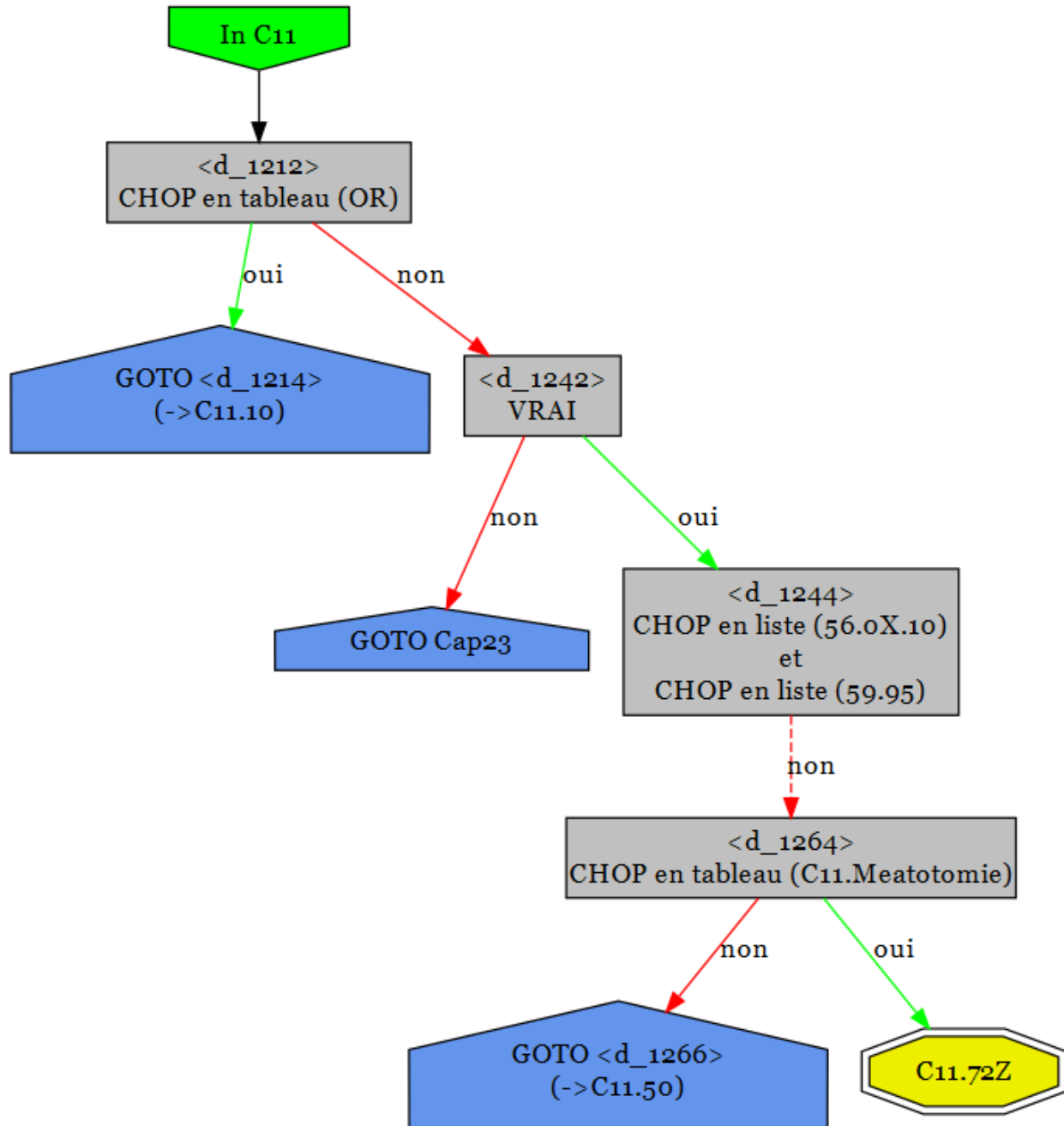



## 13.4 Tableaux des prestations

### 13.4.1 C11.00

#### C11.00 : Interv. chirurg. transurétrale

Code	Texte	Type
57.49.00	Autre excision ou destruction transurétrale de lésion ou de tissu vésical, SAP	CHOP
57.49.11	Autre destruction transurétrale de lésion ou de tissu vésical	CHOP
57.49.12	Autre résection transurétrale de lésion ou de tissu vésical	CHOP
57.49.99	Autre excision ou destruction transurétrale de lésion ou de tissu vésical, autre	CHOP
58.31.00	Excision ou destruction de lésion ou de tissu de l'urètre par voie endoscopique, SAP	CHOP
58.31.10	Excision ou destruction de lésion ou de tissu de l'urètre par voie endoscopique, excision	CHOP
58.31.11	Excision ou destruction de lésion ou de tissu de l'urètre par voie endoscopique, destruction	CHOP
58.31.99	Excision ou destruction de lésion ou de tissu de l'urètre par voie endoscopique, autre	CHOP

### 13.4.2 C11.01\_0

#### C11.01\_0 :

Code	Texte	Type
59.3	Plicature de la jonction uréthro-vésicale	CHOP
59.4	Opération de soutien suprapubien	CHOP
59.5	Suspension urétrale rétropubienne	CHOP
59.6	Suspension para-urétrale	CHOP
59.71	Cysto-urétropexie avec muscle releveur	CHOP
59.74	Opération de suspension chez l'homme	CHOP
59.79	Autre réparation d'incontinence urinaire de stress	CHOP

### 13.4.3 C11.10B

#### C11.10B : Correction d'incontinence urinaire par voie vaginale: au moyen d'une bandelette/bandelette TVT

Code	Texte	Type
59.73.10	Suspension transvaginale par une bande de soutènement alloplastique, SAP	CHOP
59.73.11	Suspension transvaginale par une bande de soutènement alloplastique, bande vaginale sans tension [TVT]	CHOP
59.73.12	Suspension transvaginale par une bande de soutènement alloplastique, bandelette transobturatrice [TOT]	CHOP
59.73.19	Suspension transvaginale par une bande de soutènement alloplastique, autre	CHOP

### 13.4.4 C11.30

#### C11.30 : Urétrotomie interne/ouverte / sténose du méat / sténose urétrale

Code	Texte	Type
58.1	Méatotomie urétrale	CHOP
58.47	Méatoplastie urétrale	CHOP
58.5X.00	Libération de sténose urétrale, SAP	CHOP
58.5X.10	Libération de sténose urétrale, incision transurétrale du sphincter urétral externe	CHOP
58.5X.20	Libération de sténose urétrale, urétrotomie interne	CHOP
58.5X.99	Libération de sténose urétrale, autre	CHOP

### 13.4.5 C11.49

#### C11.49 : Autres interventions chirurg. sur les organes urinaires

Code	Texte	Type
55.01.00	Néphrotomie, SAP	CHOP
55.01.10	Néphrotomie percutanée transrénale	CHOP
55.01.11	Néphrotomie chirurgicale ouverte	CHOP
55.01.12	Néphrotomie chirurgicale ouverte exploratrice	CHOP
55.01.13	Néphrotomie chirurgicale ouverte pour ponction d'un kyste	CHOP
55.01.99	Néphrotomie, autre	CHOP
55.02.00	Néphrostomie, SAP	CHOP
55.02.11	Néphrostomie chirurgicale ouverte	CHOP
55.02.99	Néphrostomie, autre	CHOP
55.03.00	Néphrostomie percutanée sans fragmentation [sans lithotripsie], SAP	CHOP
55.03.10	Néphrostomie percutanée sans fragmentation [sans lithotripsie] extraction de calcul rénal du bassin	CHOP
55.03.11	Néphrostomie percutanée sans fragmentation [sans lithotripsie], extraction de calcul rénal de l'uretère	CHOP
55.03.99	Néphrostomie percutanée sans fragmentation [sans lithotripsie], autre	CHOP
55.04.00	Néphrostomie percutanée avec fragmentation [avec lithotripsie], SAP	CHOP
55.04.10	Néphrostomie percutanée avec fragmentation [avec lithotripsie], extraction de calcul rénal du bassin	CHOP
55.04.11	Néphrostomie percutanée avec fragmentation [avec lithotripsie], extraction de calcul rénal de l'uretère	CHOP
55.04.99	Néphrostomie percutanée avec fragmentation [avec lithotripsie], autre	CHOP
55.05	Plastie d'élargissement percutanée transrénale de la jonction pyélo-urétérale	CHOP
55.11	Pyélotomie	CHOP
55.12	Pyélostomie	CHOP
55.29	Techniques diagnostiques concernant le rein, autre	CHOP
55.3A.11	Excision et destruction locale de lésion ou de tissu du rein, par chirurgie ouverte	CHOP
55.3A.12	Excision et destruction locale de lésion ou de tissu du rein, par laparoscopie	CHOP
55.3A.13	Excision et destruction locale de lésion ou de tissu du rein, par urétéroréno-scopie	CHOP
55.3A.14	Excision et destruction locale de lésion ou de tissu du rein, par voie percutanée transrénale	CHOP
55.3Y	Excision et destruction locale de lésion ou de tissu du rein, autre	CHOP
55.4	Néphrectomie partielle	CHOP
55.51.00	Néphro-urétérectomie SAP	CHOP
55.51.01	Néphro-urétérectomie, sauf pour greffe	CHOP
55.51.02	Néphrectomie pour transplantation d'organe d'un donneur vivant	CHOP

55.51.03	Néphrectomie pour transplantation d'organe post-mortem	CHOP
55.51.99	Néphro-urétérectomie, autre	CHOP
55.52	Néphrectomie du rein restant	CHOP
55.53	Ablation de rein transplanté ou rejeté	CHOP
55.54	Néphrectomie bilatérale	CHOP
55.61	Autogreffe rénale	CHOP
55.7	Néphropexie	CHOP
55.81	Suture de lacération rénale	CHOP
55.82	Fermeture de néphrostomie et de pyélostomie	CHOP
55.83	Fermeture d'autre fistule rénale	CHOP
55.84	Réduction de torsion du pédicule rénal	CHOP
55.85	Symphyséotomie de rein en fer à cheval	CHOP
55.86	Anastomose de rein	CHOP
55.87	Correction de la jonction pyélo-urétérale	CHOP
55.89	Autre réparation de rein, autre	CHOP
55.91	Décapsulation de rein	CHOP
55.99.00	Autres opérations du rein, SAP	CHOP
55.99.10	Autres opérations du rein, révision d'opération du rein	CHOP
55.99.99	Autres opérations du rein, autre	CHOP
56.0X.00	Désobstruction transurétrale de l'uretère et du bassinnet, SAP	CHOP
56.0X.11	Désobstruction transurétrale de l'uretère et du bassinnet, extraction de corps étranger	CHOP
56.0X.99	Désobstruction transurétrale de l'uretère et du bassinnet, autre	CHOP
56.1X.00	Méatotomie urétérale, SAP	CHOP
56.1X.10	Méatotomie urétérale percutanée transvésicale	CHOP
56.1X.11	Méatotomie urétérale transurétrale	CHOP
56.1X.12	Méatotomie urétérale chirurgicale ouverte	CHOP
56.1X.99	Méatotomie urétérale, autre	CHOP
56.2X.00	Urétérotomie, SAP	CHOP
56.2X.10	Urétérotomie percutanée transrénale	CHOP
56.2X.11	Urétérotomie percutanée transrénale avec extraction de calcul urinaire	CHOP
56.2X.20	Urétérotomie par urétéroréno-scopie	CHOP
56.2X.30	Urétérotomie chirurgicale ouverte	CHOP
56.2X.40	Urétérotomie par laparoscopie	CHOP
56.2X.99	Urétérotomie, autre	CHOP
56.40	Urétérectomie, SAP	CHOP
56.41.00	Urétérectomie partielle, SAP	CHOP
56.41.10	Urétérectomie partielle, résection percutanée transvésicale du méat urétéral	CHOP
56.41.11	Urétérectomie partielle, résection transurétrale du méat urétéral	CHOP
56.41.12	Urétérectomie partielle, résection chirurgicale ouverte du méat urétéral	CHOP
56.41.20	Urétérectomie partielle chirurgicale ouverte	CHOP
56.41.21	Urétérectomie partielle par laparoscopie	CHOP
56.41.30	Urétérectomie partielle, résection de moignon urétéral	CHOP
56.41.40	Résection transurétrale d'urétérocèle	CHOP
56.41.41	Résection chirurgicale ouverte d'urétérocèle	CHOP
56.41.49	Résection d'urétérocèle, autre voie d'abord	CHOP
56.41.99	Urétérectomie partielle, autre	CHOP
56.42	Urétérectomie totale	CHOP
56.51.00	Formation d'urétéro-iléostomie cutanée, SAP	CHOP
56.51.10	Formation d'urétéro-iléostomie cutanée, urétéro-iléo-cutanéostomie [conduit iléal] ou urétéro-colo-cutanéostomie [conduit colique/sigmoïde] par chirurgie ouverte	CHOP

56.51.11	Formation d'urétéro-iléostomie cutanée, urétéro-iléo-cutanéostomie [conduit iléal] ou urétéro-colo-cutanéostomie [conduit colique/sigmoïde] par laparoscopie	CHOP
56.51.12	Formation d'urétéro-iléostomie cutanée avec interposition intestinale [conduit] (stomie non continente), autre voie d'abord	CHOP
56.51.20	Formation d'urétéro-iléostomie cutanée par transformation d'autre dérivation urinaire supravésicale	CHOP
56.51.30	Formation d'urétéro-iléostomie cutanée avec réservoir intestinal (stomie continente)	CHOP
56.51.99	Formation d'urétéro-iléostomie cutanée, autre	CHOP
56.52.00	Révision d'urétéro-iléostomie cutanée, SAP	CHOP
56.52.10	Révision d'urétéro-iléostomie cutanée avec interposition intestinale [conduit]	CHOP
56.52.20	Révision d'urétéro-iléostomie cutanée avec réservoir intestinal (stomie continente)	CHOP
56.52.99	Révision d'urétéro-iléostomie cutanée, autre	CHOP
56.61.00	Formation d'autre urétérostomie cutanée, SAP	CHOP
56.61.10	Formation d'autre urétérostomie cutanée, urétéro-cutanéostomie et transurétérocutanéostomie par laparoscopie	CHOP
56.61.20	Formation d'autre urétérostomie cutanée par transformation d'autre dérivation urinaire supravésicale	CHOP
56.61.99	Formation d'autre urétérostomie cutanée, autre	CHOP
56.71.00	Dérivation urinaire dans l'intestin, SAP	CHOP
56.71.10	Urétéro-sigmoïdo-stomie avec formation de réservoir, par chirurgie ouverte	CHOP
56.71.11	Urétéro-sigmoïdo-stomie avec formation de réservoir, par laparoscopie	CHOP
56.71.20	Dérivation urinaire dans l'intestin par transformation d'une autre dérivation urinaire supravésicale	CHOP
56.71.99	Dérivation urinaire dans l'intestin, autre	CHOP
56.73	Néphrocystanastomose, SAP	CHOP
56.74.00	Urétéro-cystonéostomie, SAP	CHOP
56.74.10	Urétéro-cystonéostomie, réalisation de plastie anti-reflux isolée (p. ex. selon Lich-Gregoir) par chirurgie ouverte	CHOP
56.74.11	Urétéro-cystonéostomie, réalisation de plastie anti-reflux isolée (p. ex. selon Lich-Gregoir) par laparoscopie	CHOP
56.74.20	Urétéro-cystonéostomie avec modelage urétéral	CHOP
56.74.99	Urétéro-cystonéostomie, autre	CHOP
56.75	Transurétéro-urétérostomie	CHOP
56.79	Autre anastomose ou dérivation de l'uretère	CHOP
56.83	Fermeture d'urétérostomie	CHOP
56.84.00	Fermeture d'autre fistule d'uretère, SAP	CHOP
56.84.10	Fermeture chirurgicale ouverte de fistule urétéro-intestinale	CHOP
56.84.11	Fermeture de fistule urétéro-intestinale par laparoscopie	CHOP
56.84.20	Fermeture chirurgicale ouverte de fistule urétéro-vaginale	CHOP
56.84.21	Fermeture de fistule urétéro-vaginale par laparoscopie	CHOP
56.84.22	Fermeture de fistule urétéro-vaginale par voie vaginale	CHOP
56.84.99	Fermeture d'autre fistule d'uretère, autre	CHOP
56.85	Urétéropexie	CHOP
56.95	Ligature de l'uretère	CHOP
57.18	Autre cystostomie suprapubienne	CHOP
57.19.00	Autre cystotomie, SAP	CHOP
57.19.10	Autre cystotomie, extraction endoscopique percutanée transvésicale de calcul urinaire	CHOP
57.19.11	Autre cystotomie, extraction endoscopique percutanée transvésicale de corps étranger	CHOP
57.19.20	Autre cystotomie, cystotomie (haute), sans autres mesures	CHOP

57.19.21	Autre cystotomie, cystotomie (haute), avec extraction de calcul	CHOP
57.19.22	Autre cystotomie, cystotomie (haute), avec extraction de corps étranger	CHOP
57.19.23	Autre cystotomie, cystotomie (haute), avec vidange de tamponnade vésicale	CHOP
57.19.99	Autre cystotomie, autre	CHOP
57.21	Vésicostomie	CHOP
57.51	Excision de l'ouraque	CHOP
57.59.00	Excision ou destruction ouverte d'autre lésion ou tissu vésical, SAP	CHOP
57.59.10	Excision ou destruction ouverte d'autre lésion ou tissu vésical, excision chirurgicale ouverte	CHOP
57.59.20	Excision ou destruction ouverte d'autre lésion ou tissu vésical, myectomie	CHOP
57.59.99	Excision ou destruction ouverte d'autre lésion ou tissu vésical, autre	CHOP
57.6X.00	Cystectomie partielle, SAP	CHOP
57.6X.10	Cystectomie partielle chirurgicale ouverte, sans néo-implantation d'uretère	CHOP
57.6X.11	Cystectomie partielle par laparoscopie, sans néo-implantation d'uretère	CHOP
57.6X.12	Cystectomie partielle chirurgicale ouverte, avec néo-implantation unilatérale ou bilatérale d'uretère	CHOP
57.6X.13	Cystectomie partielle par laparoscopie, avec néo-implantation unilatérale ou bilatérale d'uretère	CHOP
57.6X.20	Cystectomie partielle, résection supra-trigonale ou subtotale chirurgicale ouverte, sans néo-implantation d'uretère	CHOP
57.6X.21	Cystectomie partielle, résection supra-trigonale ou subtotale par laparoscopie, sans néo-implantation d'uretère	CHOP
57.6X.22	Cystectomie partielle, résection supra-trigonale ou subtotale chirurgicale ouverte, avec néo-implantation unilatérale ou bilatérale d'uretère	CHOP
57.6X.23	Cystectomie partielle, résection supra-trigonale ou subtotale par laparoscopie, avec néo-implantation unilatérale ou bilatérale d'uretère	CHOP
57.6X.99	Cystectomie partielle, autre	CHOP
57.71.00	Cystectomie radicale, SAP	CHOP
57.71.10	Cystectomie radicale chirurgicale ouverte chez l'homme, sans urétrectomie	CHOP
57.71.11	Cystectomie radicale par laparoscopie chez l'homme, sans urétrectomie	CHOP
57.71.20	Cystectomie radicale chirurgicale ouverte chez l'homme, avec urétrectomie	CHOP
57.71.21	Cystectomie radicale par laparoscopie chez l'homme, avec urétrectomie	CHOP
57.71.30	Cystectomie radicale chirurgicale ouverte chez la femme, sans urétrectomie	CHOP
57.71.31	Cystectomie radicale par laparoscopie chez la femme, sans urétrectomie	CHOP
57.71.40	Cystectomie radicale chirurgicale ouverte chez la femme, avec urétrectomie	CHOP
57.71.41	Cystectomie radicale par laparoscopie chez la femme, avec urétrectomie	CHOP
57.71.50	Cystectomie radicale, éviscération pelvienne [exentération] chirurgicale ouverte chez l'homme	CHOP
57.71.51	Cystectomie radicale, éviscération pelvienne [exentération] par laparoscopie chez l'homme	CHOP
57.71.99	Cystectomie radicale, autre	CHOP
57.79.00	Autre cystectomie totale, SAP	CHOP
57.79.10	Autre cystectomie totale, cystectomie simple chirurgicale ouverte chez l'homme	CHOP
57.79.11	Autre cystectomie totale, cystectomie simple par laparoscopie chez l'homme	CHOP
57.79.20	Autre cystectomie totale, cystectomie simple chirurgicale ouverte chez la femme	CHOP
57.79.21	Autre cystectomie totale, cystectomie simple par laparoscopie chez la femme	CHOP
57.79.99	Autre cystectomie totale, autre	CHOP
57.81	Suture de lacération de la vessie	CHOP
57.82	Fermeture de cystostomie	CHOP
57.84.00	Fermeture d'autre fistule vésicale, SAP	CHOP
57.84.20	Fermeture chirurgicale ouverte de fistule vésico-cutanée	CHOP

57.84.21	Fermeture de fistule vésico-cutanée par laparoscopie	CHOP
57.84.99	Fermeture d'autre fistule vésicale, autre	CHOP
57.85	Cysto-urétroplastie et plastie du col vésical	CHOP
57.86	Réparation d'exstrophie vésicale	CHOP
57.87.00	Reconstruction de la vessie, SAP	CHOP
57.87.10	Reconstruction de la vessie, réparation chirurgicale ouverte avec iléon, côlon ou estomac	CHOP
57.87.11	Reconstruction de la vessie, réparation par laparoscopie avec iléon, côlon ou estomac	CHOP
57.87.20	Transformation chirurgicale ouverte d'autre dérivation urinaire supravésicale en une vessie de remplacement	CHOP
57.87.21	Transformation d'autre dérivation urinaire supravésicale en une vessie de remplacement par laparoscopie	CHOP
57.87.30	Plastie chirurgicale ouverte de réduction de la vessie	CHOP
57.87.31	Reconstruction de la vessie, plastie de réduction de la vessie par laparoscopie	CHOP
57.87.40	Reconstruction de la vessie, plastie chirurgicale ouverte d'augmentation de la vessie	CHOP
57.87.41	Reconstruction de la vessie, plastie d'augmentation de la vessie par laparoscopie	CHOP
57.87.99	Reconstruction de la vessie, autre	CHOP
57.88	Autre anastomose vésicale	CHOP
57.89	Autre réparation de la vessie, autre	CHOP
57.99.00	Autres opérations de la vessie, SAP	CHOP
57.99.09	Autres opérations de la vessie, autre	CHOP
58.0	Urétrotomie	CHOP
58.39.00	Autre excision ou destruction locale de lésion ou de tissu de l'urètre, SAP	CHOP
58.39.10	Autre excision ou destruction locale de lésion ou de tissu de l'urètre, excision chirurgicale ouverte	CHOP
58.39.20	Autre excision ou destruction locale de lésion ou de tissu de l'urètre, destruction percutanée transvésicale	CHOP
58.39.30	Urétréctomie simple en tant qu'intervention autonome chez la femme	CHOP
58.39.31	Urétréctomie radicale en tant qu'intervention autonome chez la femme	CHOP
58.39.32	Urétréctomie simple en tant qu'intervention autonome chez l'homme	CHOP
58.39.33	Urétréctomie radicale en tant qu'intervention autonome chez l'homme	CHOP
58.39.99	Autre excision ou destruction locale de lésion ou de tissu de l'urètre, autre	CHOP
58.41	Suture de lacération de l'urètre	CHOP
58.42	Fermeture d'urétrostomie	CHOP
58.43.00	Fermeture d'autre fistule urétrale, SAP	CHOP
58.43.10	Fermeture chirurgicale ouverte de fistule urétero-vaginale (voie abdominale)	CHOP
58.43.11	Fermeture de fistule urétero-vaginale par laparoscopie	CHOP
58.43.12	Fermeture de fistule urétero-vaginale par voie vaginale	CHOP
58.43.20	Fermeture de fistule urétero-cutanée	CHOP
58.43.30	Fermeture de fistule urétero-rectale	CHOP
58.43.99	Fermeture d'autre fistule urétrale, autre	CHOP
58.44	Réanastomose de l'urètre	CHOP
58.46.00	Autre reconstruction de l'urètre, SAP	CHOP
58.46.10	Autre reconstruction de l'urètre, reconstruction de la partie distale de l'urètre après lésion traumatique	CHOP
58.46.11	Autre reconstruction de l'urètre, reconstruction de la partie prostatique ou de la partie membraneuse de l'urètre après lésion traumatique	CHOP
58.46.99	Autre reconstruction de l'urètre, autre	CHOP
58.49.00	Autre réparation de l'urètre, SAP	CHOP
58.49.10	Réparation de l'urètre en un temps avec la peau du prépuce ou du pénis	CHOP

58.49.11	Réparation de l'urètre en un temps avec la muqueuse buccale ou vésicale, autre reconstruction	CHOP
58.49.20	Réparation de l'urètre en deux temps, première séance, avec la peau du prépuce ou du pénis	CHOP
58.49.21	Réparation de l'urètre en deux temps, première séance, avec la muqueuse buccale ou vésicale	CHOP
58.49.29	Autre réparation de l'urètre en deux temps, première séance, autre reconstruction	CHOP
58.49.30	Réparation de l'urètre en deux temps, deuxième séance, SAP	CHOP
58.49.31	Réparation de l'urètre en deux temps, deuxième séance, avec la peau du prépuce ou du pénis	CHOP
58.49.33	Réparation de l'urètre en deux temps, deuxième séance, avec la muqueuse buccale ou vésicale	CHOP
58.49.39	Réparation de l'urètre en deux temps, deuxième séance, autre	CHOP
58.49.99	Autre réparation de l'urètre, autre	CHOP
58.6	Dilatation de l'urètre	CHOP
58.93.00	Implantation, révision, enlèvement d'un sphincter vésical, SAP	CHOP
58.93.11	Implantation de sphincter vésical artificiel	CHOP
58.93.21	Enlèvement de sphincter vésical artificiel	CHOP
58.93.31	Révision sans remplacement de sphincter vésical artificiel	CHOP
58.93.99	Implantation, révision, enlèvement de sphincter vésical, autre	CHOP
58.99.10	Autres opérations d'urètre et de tissu périurétral, insertion et remplacement d'un stent urétral	CHOP
59.02	Autre lyse d'adhérences périrénales ou périurétérales	CHOP
59.03.00	Lyse d'adhérences périrénales ou périurétérales par laparoscopie, SAP	CHOP
59.03.10	Urétérolyse sans repositionnement intrapéritonéal, par laparoscopie	CHOP
59.03.11	Urétérolyse avec repositionnement intrapéritonéal, par laparoscopie	CHOP
59.03.99	Lyse d'adhérences périrénales ou périurétérales par laparoscopie, autre	CHOP
59.09	Autre incision de tissu périrénal ou périurétral	CHOP
59.11	Autre lyse d'adhérences périvésicales	CHOP
59.12	Lyse d'adhérences périvésicales par laparoscopie	CHOP
59.19	Autre incision de tissu périvésical	CHOP
59.5	Suspension urétrale rétropubienne	CHOP
59.6	Suspension para-urétrale	CHOP
59.71	Cysto-urétropexie avec muscle releveur	CHOP
59.72	Injection d'implant dans l'urètre et/ou dans le col vésical	CHOP
59.73.11	Suspension transvaginale par une bande de soutènement alloplastique, bande vaginale sans tension [TVT]	CHOP
59.73.12	Suspension transvaginale par une bande de soutènement alloplastique, bandelette transobturatrice [TOT]	CHOP
59.73.19	Suspension transvaginale par une bande de soutènement alloplastique, autre	CHOP
59.74	Opération de suspension chez l'homme	CHOP
59.79	Autre réparation d'incontinence urinaire de stress	CHOP
70.51	Réparation de cystocèle	CHOP
87.76.99	Cysto-urétrographie rétrograde, autre	CHOP
97.61	Enlèvement de sonde de pyélostomie et de néphrostomie	CHOP
97.62	Enlèvement de sonde d'urétérostomie et de cathéter urétral	CHOP
97.65	Enlèvement de stent urétral	CHOP



### 13.4.6 C11.51A

**C11.51A : Cystoscopie par une stomie / avec biopsie / avec sonde double J / avec diverses autres mesures**

Code	Texte	Type
56.33	Biopsie endoscopique de l'uretère, fermée	CHOP
57.0X.10	Drainage transurétral de la vessie, élimination de calcul urinaire	CHOP
57.0X.11	Drainage transurétral de la vessie, élimination de corps étranger	CHOP
57.31	Cystoscopie par un orifice artificiel [stomie]	CHOP
57.33	Biopsie fermée [transurétrale] de la vessie	CHOP
59.8X.00	Cathétérisme de l'uretère, SAP	CHOP
59.8X.10	Cathétérisme de l'uretère, insertion transurétrale	CHOP
59.8X.11	Cathétérisme de l'uretère, remplacement transurétral	CHOP
59.8X.12	Cathétérisme de l'uretère, insertion percutanée transrénale	CHOP
59.8X.99	Cathétérisme de l'uretère, autre	CHOP

### 13.4.7 C11.56

**C11.56 : Lithotripsie par onde de choc extracorporelle (ESWL)**

Code	Texte	Type
98.51	Lithotripsie par onde de choc extracorporelle [ESWL] du rein, de l'uretère et/ou de la vessie	CHOP

### 13.4.8 C11.65\_1

**C11.65\_1 :**

Code	Texte	Type
57.17	Cystostomie percutanée	CHOP
59.94	Remplacement de sonde de cystostomie	CHOP

### 13.4.9 C11.65\_2

**C11.65\_2 :**

Code	Texte	Type
55.02.10	Néphrostomie percutanée transrénale	CHOP
55.03.00	Néphrostomie percutanée sans fragmentation [sans lithotripsie], SAP	CHOP
55.03.10	Néphrostomie percutanée sans fragmentation [sans lithotripsie] extraction de calcul rénal du bassinet	CHOP
55.03.11	Néphrostomie percutanée sans fragmentation [sans lithotripsie], extraction de calcul rénal de l'uretère	CHOP
55.03.99	Néphrostomie percutanée sans fragmentation [sans lithotripsie], autre	CHOP
55.04.00	Néphrostomie percutanée avec fragmentation [avec lithotripsie], SAP	CHOP
55.04.10	Néphrostomie percutanée avec fragmentation [avec lithotripsie], extraction de calcul rénal du bassinet	CHOP



55.04.11	Néphrostomie percutanée avec fragmentation [avec lithotripsie], extraction de calcul rénal de l'uretère	CHOP
55.04.99	Néphrostomie percutanée avec fragmentation [avec lithotripsie], autre	CHOP

### 13.4.10 C11.65A

#### C11.65A : Néphrostomie percutanée / tamponnade vésicale

Code	Texte	Type
55.02.10	Néphrostomie percutanée transrénale	CHOP
55.03.00	Néphrostomie percutanée sans fragmentation [sans lithotripsie], SAP	CHOP
55.03.10	Néphrostomie percutanée sans fragmentation [sans lithotripsie] extraction de calcul rénal du bassin	CHOP
55.03.11	Néphrostomie percutanée sans fragmentation [sans lithotripsie], extraction de calcul rénal de l'uretère	CHOP
55.03.99	Néphrostomie percutanée sans fragmentation [sans lithotripsie], autre	CHOP
55.04.00	Néphrostomie percutanée avec fragmentation [avec lithotripsie], SAP	CHOP
55.04.10	Néphrostomie percutanée avec fragmentation [avec lithotripsie], extraction de calcul rénal du bassin	CHOP
55.04.11	Néphrostomie percutanée avec fragmentation [avec lithotripsie], extraction de calcul rénal de l'uretère	CHOP
55.04.99	Néphrostomie percutanée avec fragmentation [avec lithotripsie], autre	CHOP
57.0X.00	Drainage transurétral de la vessie, SAP	CHOP
57.0X.12	Drainage transurétral de la vessie, vidange chirurgicale d'une tamponnade vésicale	CHOP
57.0X.99	Drainage transurétral de la vessie, autre	CHOP

### 13.4.11 C11.65D

#### C11.65D :

Code	Texte	Type
58.6	Dilatation de l'urètre	CHOP
58.99.10	Autres opérations d'urètre et de tissu périurétral, insertion et remplacement d'un stent urétral	CHOP
97.65	Enlèvement de stent urétral	CHOP

### 13.4.12 C11.LappenhebungLappenprep

#### C11.LappenhebungLappenprep :

Code	Texte	Type
83.41	Excision [prélèvement] de tendon pour greffe	CHOP
83.43.10	Prélèvement de lambeau myocutané pour greffe	CHOP
83.43.11	Prélèvement de lambeau ostéomyocutané ou ostéofasciocutané pour greffe	CHOP
83.43.12	Prélèvement d'autre lambeau microvascularisé et anastomosé de muscle ou de fascia pour greffe	CHOP
83.8A.00	Révision de plastie de lambeau osseux, musculaire et fascial, SAP	CHOP
83.8A.09	Révision de plastie de lambeau osseux, musculaire et fascial, autre	CHOP

83.8A.10	Révision d'une plastie avec lambeau musculaire ou fascial local, tête et cou	CHOP
83.8A.11	Révision d'une plastie avec lambeau musculaire ou fascial local, épaule et aisselle	CHOP
83.8A.12	Révision d'une plastie avec lambeau musculaire ou fascial local, bras et coude	CHOP
83.8A.13	Révision d'une plastie avec lambeau musculaire ou fascial local, avant-bras	CHOP
83.8A.14	Révision d'une plastie avec lambeau musculaire ou fascial local, paroi thoracique, abdomen et dos	CHOP
83.8A.15	Révision d'une plastie avec lambeau musculaire ou fascial local, région inguino-génitale et fesses	CHOP
83.8A.16	Révision d'une plastie avec lambeau musculaire ou fascial local, membre inférieur	CHOP
83.8A.19	Révision d'une plastie avec lambeau musculaire ou fascial local, autre localisation	CHOP
83.8A.20	Révision d'une plastie avec lambeau ostéomyocutané ou ostéofasciocutané, tête et cou	CHOP
83.8A.21	Révision d'une plastie avec lambeau ostéomyocutané ou ostéofasciocutané, épaule et aisselle	CHOP
83.8A.22	Révision d'une plastie avec lambeau ostéomyocutané ou ostéofasciocutané, bras et coude	CHOP
83.8A.23	Révision d'une plastie avec lambeau ostéomyocutané ou ostéofasciocutané, avant-bras	CHOP
83.8A.24	Révision d'une plastie avec lambeau ostéomyocutané ou ostéofasciocutané, paroi thoracique, abdomen et dos	CHOP
83.8A.25	Révision d'une plastie avec lambeau ostéomyocutané ou ostéofasciocutané, région inguino-génitale et fesses	CHOP
83.8A.26	Révision d'une plastie avec lambeau ostéomyocutané ou ostéofasciocutané, membre inférieur	CHOP
83.8A.29	Révision d'une plastie avec lambeau ostéomyocutané ou ostéofasciocutané, autre localisation	CHOP
83.8A.30	Révision de toute autre plastie de lambeau musculaire ou fascial microvascularisé et anastomosé, tête et cou	CHOP
83.8A.31	Révision de toute autre plastie de lambeau musculaire ou fascial microvascularisé et anastomosé, épaule et aisselle	CHOP
83.8A.32	Révision de toute autre plastie de lambeau musculaire ou fascial microvascularisé et anastomosé, bras et coude	CHOP
83.8A.33	Révision de toute autre plastie de lambeau musculaire ou fascial microvascularisé et anastomosé, avant-bras	CHOP
83.8A.34	Révision de toute autre plastie de lambeau musculaire ou fascial microvascularisé et anastomosé, paroi thoracique, abdomen et dos	CHOP
83.8A.35	Révision de toute autre plastie de lambeau musculaire ou fascial microvascularisé et anastomosé, région inguino-génitale et fesses	CHOP
83.8A.36	Révision de toute autre plastie de lambeau musculaire ou fascial microvascularisé et anastomosé, membre inférieur	CHOP
83.8A.39	Révision de toute autre plastie de lambeau musculaire ou fascial microvascularisé et anastomosé, autre localisation	CHOP
86.7A.9D	Plastie de lambeau locale de peau et de tissu sous-cutané, autres, au pied	CHOP
86.7B.11	Plastie régionale à lambeau pédiculé, à la tête	CHOP
86.7B.12	Plastie régionale à lambeau pédiculé, au cou	CHOP
86.7B.13	Plastie régionale à lambeau pédiculé, à l'épaule et à l'aisselle	CHOP
86.7B.14	Plastie régionale à lambeau pédiculé, au bras et au coude	CHOP
86.7B.15	Plastie régionale à lambeau pédiculé, à l'avant-bras	CHOP
86.7B.16	Plastie régionale à lambeau pédiculé, à la main	CHOP
86.7B.17	Plastie régionale à lambeau pédiculé, à la paroi thoracique et au dos	CHOP
86.7B.18	Plastie régionale à lambeau pédiculé, à l'abdomen et à l'aîne	CHOP

86.7B.1A	Plastie régionale à lambeau pédiculé, aux fesses	CHOP
86.7B.1B	Plastie régionale à lambeau pédiculé, à la cuisse et au genou	CHOP
86.7B.1C	Plastie régionale à lambeau pédiculé, à la jambe	CHOP
86.7B.1D	Plastie régionale à lambeau pédiculé, au pied	CHOP
86.7C.11	Plastie à lambeau pédiculé à distance, à la tête	CHOP
86.7C.12	Plastie à lambeau pédiculé à distance, au cou	CHOP
86.7C.13	Plastie à lambeau pédiculé à distance, à l'épaule et à l'aisselle	CHOP
86.7C.14	Plastie à lambeau pédiculé à distance, au bras et au coude	CHOP
86.7C.15	Plastie à lambeau pédiculé à distance, à l'avant-bras	CHOP
86.7C.16	Plastie à lambeau pédiculé à distance, à la main	CHOP
86.7C.17	Plastie à lambeau pédiculé à distance, à la paroi thoracique et au dos	CHOP
86.7C.18	Plastie à lambeau pédiculé à distance, à l'abdomen et à l'aîne	CHOP
86.7C.1A	Plastie à lambeau pédiculé à distance, aux fesses	CHOP
86.7C.1B	Plastie à lambeau pédiculé à distance, à la cuisse et au genou	CHOP
86.7C.1C	Plastie à lambeau pédiculé à distance, à la jambe	CHOP
86.7C.1D	Plastie à lambeau pédiculé à distance, au pied	CHOP
86.7D.11	Plastie à lambeau libre microvascularisé et anastomosé, à la tête	CHOP
86.7D.12	Plastie à lambeau libre microvascularisé et anastomosé, au cou	CHOP
86.7D.13	Plastie à lambeau libre microvascularisé et anastomosé, à l'épaule et à l'aisselle	CHOP
86.7D.14	Plastie à lambeau libre microvascularisé et anastomosé, au bras et au coude	CHOP
86.7D.15	Plastie à lambeau libre microvascularisé et anastomosé, à l'avant-bras	CHOP
86.7D.16	Plastie à lambeau libre microvascularisé et anastomosé, à la main	CHOP
86.7D.17	Plastie à lambeau libre microvascularisé et anastomosé, à la paroi thoracique et au dos	CHOP
86.7D.18	Plastie à lambeau libre microvascularisé et anastomosé, à l'abdomen et à l'aîne	CHOP
86.7D.1A	Plastie à lambeau libre microvascularisé et anastomosé, aux fesses	CHOP
86.7D.1B	Plastie à lambeau libre microvascularisé et anastomosé, à la cuisse et au genou	CHOP
86.7D.1C	Plastie à lambeau libre microvascularisé et anastomosé, à la jambe	CHOP
86.7D.1D	Plastie à lambeau libre microvascularisé et anastomosé, au pied	CHOP
86.91	Excision de peau pour greffe	CHOP
86.B2.12	Électrolyse et autre épilation de peau	CHOP

### 13.4.13 C11.Meatotomie

#### C11.Meatotomie : Méatotomie interne/ouverte

Code	Texte	Type
58.1	Méatotomie urétrale	CHOP

### 13.4.14 C11.OR\_to\_nonOR

#### C11.OR\_to\_nonOR :

Code	Texte	Type
55.01.10	Néphrotomie percutanée transrénale	CHOP
55.22	Pyéloscopie	CHOP
55.23	Biopsie fermée [percutanée] [à l'aiguille] du rein	CHOP
56.0X.10	Désobstruction transurétrale de l'uretère et du bassinet, extraction de calcul urinaire	CHOP

56.31	Urétéroscopie	CHOP
57.31	Cystoscopie par un orifice artificiel [stomie]	CHOP
57.32	Autre cystoscopie	CHOP
57.33	Biopsie fermée [transurétrale] de la vessie	CHOP
58.1	Méatotomie urétrale	CHOP
58.22	Autre urétéroscopie	CHOP
58.31.10	Excision ou destruction de lésion ou de tissu de l'urètre par voie endoscopique, excision	CHOP
58.6	Dilatation de l'urètre	CHOP
89.22	Cystométrogramme	CHOP
89.23	Électromyogramme de sphincter urétral	CHOP
89.24	Urométrie	CHOP
89.29	Autre investigation non-opératoire du système génito-urinaire	CHOP
98.51	Lithotripsie par onde de choc extracorporelle [ESWL] du rein, de l'uretère et/ou de la vessie	CHOP

#### 13.4.15 C11.Ureteroskopie

##### C11.Ureteroskopie : Urétéroscopie

Code	Texte	Type
56.31	Urétéroscopie	CHOP

#### 13.4.16 C11.Ureteroskopie\_1

##### C11.Ureteroskopie\_1 : Endoscopie diagnostique et extraction de lithiase lors d'une urétéroscopie

Code	Texte	Type
55.21	Néphroscopie	CHOP
55.22	Pyéloscopie	CHOP
56.0X.10	Désobstruction transurétrale de l'uretère et du bassin, extraction de calcul urinaire	CHOP

#### 13.4.17 C11.Urethrabougierung

##### C11.Urethrabougierung : Bougirage de l'urètre / dilatation du col vésical

Code	Texte	Type
58.6	Dilatation de l'urètre	CHOP

#### 13.4.18 C11.Urethroskopie

##### C11.Urethroskopie : Urétéroscopie

Code	Texte	Type
58.21	Urétéroscopie périnéale	CHOP

---

58.22 Autre urétroscopie CHOP

---

### 13.4.19 C11.Uroflow

#### C11.Uroflow : Débitmétrie

Code	Texte	Type
89.23	Électromyogramme de sphincter urétral	CHOP
89.24	Urométrie	CHOP

### 13.4.20 C11.Zystoskopie

#### C11.Zystoskopie : Cystoscopie

Code	Texte	Type
56.35	Endoscopie (cystoscopie) de conduit iléal	CHOP
57.31	Cystoscopie par un orifice artificiel [stomie]	CHOP
57.32	Autre cystoscopie	CHOP

## 13.5 Codes individuels

Code	Texte	Type
55.01.10	Néphrotomie percutanée transrénale	CHOP
55.23	Biopsie fermée [percutanée] [à l'aiguille] du rein	CHOP
55.93	Remplacement de sonde de néphrostomie	CHOP
56.0X.10	Désobstruction transurétrale de l'uretère et du bassin, extraction de calcul urinaire	CHOP
56.31	Urétroscopie	CHOP
56.99.30	Autres opérations de l'uretère, traitement de l'insuffisance du méat urétéral par injection transurétrale	CHOP
57.17	Cystostomie percutanée	CHOP
57.32	Autre cystoscopie	CHOP
57.99.21	Traitement par injection dans la vessie, par voie transurétrale	CHOP
59.72	Injection d'implant dans l'urètre et/ou dans le col vésical	CHOP
59.95	Fragmentation de calcul(s) urinaire(s) par ultrasons	CHOP
87.76.99	Cysto-urétrographie rétrograde, autre	CHOP

## 14 Cap12

### Organes génitaux masculins

#### 14.1 Logique

diagnostic en tableau (Cap12)

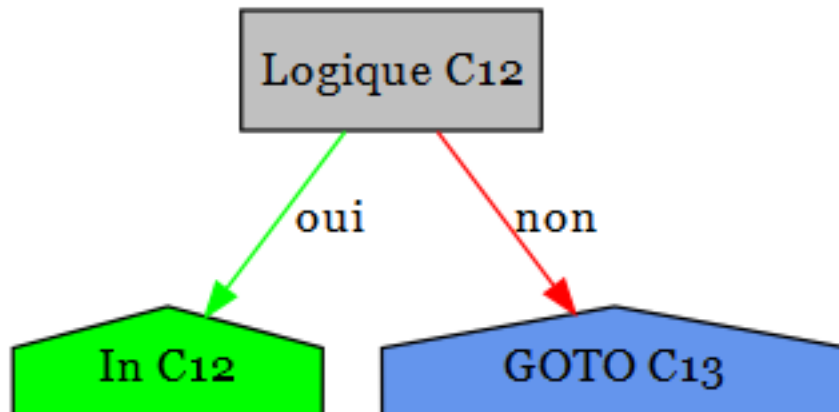

#### 14.2 Diagnostics

##### Cap12 : Organes génitaux masculins

Code	Texte
A51.0	Syphilis génitale primaire
A54.0	Infection gonococcique de la partie inférieure de l'appareil génito-urinaire, sans abcès périurétral ou des glandes annexes
A54.1	Infection gonococcique de la partie inférieure de l'appareil génito-urinaire, avec abcès périurétral et des glandes annexes
A54.2	Pelvipéritonite gonococcique et autres infections génito-urinaires gonococciques
A55	Lymphogranulomatose vénérienne à Chlamydia
A56.0	Infection à Chlamydia de la partie inférieure de l'appareil génito-urinaire
A56.1	Infection à Chlamydia, pelvi-péritonéale et des autres organes génito-urinaires
A56.2	Infection à Chlamydia de l'appareil génito-urinaire, sans précision
A56.8	Infection à Chlamydia transmise par voie sexuelle, autres localisations
A57	Chancre mou
A58	Granulome inguinal
A59.0	Trichomonase uro-génitale
A60.0	Infection des organes génitaux et de l'appareil génito-urinaire par le virus de l'herpès
A60.1	Infection de la marge cutanée de l'anus et du rectum, par le virus de l'herpès
A60.9	Infection ano-génitale par le virus de l'herpès, sans précision
A63.8	Autres maladies précisées dont le mode de transmission est essentiellement sexuel
A64	Maladie sexuellement transmise, sans précision
B26.0	Orchite ourlienne
B37.4	Candidose d'autres localisations uro-génitales
C60.0	Tumeur maligne: Prépuce

- C60.1 Tumeur maligne: Gland
- C60.2 Tumeur maligne: Corps de la verge
- C60.8 Tumeur maligne: Lésion à localisations contiguës de la verge
- C60.9 Tumeur maligne: Verge, sans précision
- C61 Tumeur maligne de la prostate
- C62.0 Tumeur maligne: Cryptorchidie
- C62.1 Tumeur maligne: Testicule descendu
- C62.9 Tumeur maligne: Testicule, sans précision
- C63.0 Tumeur maligne: Épидidyme
- C63.1 Tumeur maligne: Cordon spermatique
- C63.2 Tumeur maligne: Scrotum
- C63.7 Tumeur maligne: Autres organes génitaux de l'homme précisés
- C63.8 Tumeur maligne: Lésion à localisations contiguës des organes génitaux de l'homme
- C63.9 Tumeur maligne: Organe génital de l'homme, sans précision
- C76.3 Tumeur maligne: Pelvis
- C79.82 Tumeur maligne secondaire des organes génitaux
- D07.4 Carcinoma in situ: Verge
- D07.5 Carcinoma in situ: Prostate
- D07.6 Carcinoma in situ: Organes génitaux de l'homme, autres et non précisés
- D17.6 Tumeur lipomateuse bénigne du cordon spermatique
- D29.0 Tumeur bénigne: Verge
- D29.1 Tumeur bénigne: Prostate
- D29.2 Tumeur bénigne: Testicule
- D29.3 Tumeur bénigne: Épидidyme
- D29.4 Tumeur bénigne: Scrotum
- D29.7 Tumeur bénigne: Autres organes génitaux de l'homme
- D29.9 Tumeur bénigne: Organe génital de l'homme, sans précision
- D40.0 Tumeurs à évolution imprévisible ou inconnue: Prostate
- D40.1 Tumeurs à évolution imprévisible ou inconnue: Testicule
- D40.7 Tumeurs à évolution imprévisible ou inconnue: Autres organes génitaux de l'homme
- D40.9 Tumeurs à évolution imprévisible ou inconnue: Organe génital de l'homme, sans précision
- F52.2 Echech de la réponse génitale
- I86.1 Varices scrotales
- I86.2 Varices pelviennes
- L29.1 Prurit scrotal
- L29.3 Prurit ano-génital, sans précision
- N40 Hyperplasie de la prostate
- N41.0 Prostatite aiguë
- N41.1 Prostatite chronique
- N41.2 Abscès de la prostate
- N41.3 Prostatite-cystite
- N41.8 Autres affections inflammatoires de la prostate
- N41.9 Affection inflammatoire de la prostate, sans précision
- N42.0 Calcul de la prostate
- N42.1 Congestion et hémorragie prostatiques
- N42.2 Atrophie de la prostate
- N42.3 Dysplasie de la prostate
- N42.8 Autres affections précisées de la prostate
- N42.9 Affection de la prostate, sans précision
- N43.0 Hydrocèle enkystée

- N43.1 Hydrocèle infectée
- N43.2 Autres hydrocèles
- N43.3 Hydrocèle, sans précision
- N43.4 Spermatocèle
- N44.0 Torsion du testicule
- N44.1 Torsion hydatide
- N45.0 Orchite, épидидymite et épидидymo-orchite, avec abcès
- N45.9 Orchite, épидидymite et épидидymo-orchite, sans abcès
- N46 Stérilité, chez l'homme
- N47 Hypertrophie du prépuce, phimosis et paraphimosis
- N48.0 Leucoplasie de la verge
- N48.1 Balano-posthite
- N48.2 Autres affections inflammatoires de la verge
- N48.30 Priapisme de type low-flow
- N48.31 Priapisme de type high-flow
- N48.38 Autre priapisme
- N48.39 Priapisme, SAP
- N48.4 Impuissance d'origine organique
- N48.5 Ulcère de la verge
- N48.6 Induration plastique des corps caverneux
- N48.8 Autres affections précisées de la verge
- N48.9 Affection de la verge, sans précision
- N49.0 Affections inflammatoires des vésicules séminales
- N49.1 Affections inflammatoires du cordon spermatique, de la tunique vaginale du testicule et du canal déférent
- N49.2 Affections inflammatoires du scrotum
- N49.80 Gangrène de Fournier chez l'homme
- N49.88 Maladies inflammatoires d'autres organes génitaux masculins précisés
- N49.9 Affection inflammatoire des organes génitaux non précisés de l'homme
- N50.0 Atrophie du testicule
- N50.1 Affections vasculaires des organes génitaux de l'homme
- N50.8 Autres affections précisées des organes génitaux de l'homme
- N50.9 Affection des organes génitaux de l'homme, sans précision
- N51.0 Affections de la prostate au cours de maladies classées ailleurs
- N51.1 Affections du testicule et de l'épididyme au cours de maladies classées ailleurs
- N51.2 Balanite au cours de maladies classées ailleurs
- N51.8 Autres affections des organes génitaux de l'homme au cours de maladies classées ailleurs
- N99.4 Adhérences pelvi-péritonéales après des actes médicaux
- N99.9 Affection de l'appareil génito-urinaire après des actes médicaux, sans précision
- P83.5 Hydrocèle congénitale
- Q53.0 Testicule en situation anormale
- Q53.1 Cryptorchidie unilatérale
- Q53.2 Cryptorchidie bilatérale
- Q53.9 Cryptorchidie, sans précision
- Q54.0 Hypospadias balanique
- Q54.1 Hypospadias pénien
- Q54.2 Hypospadias pénoscrotal
- Q54.3 Hypospadias périnéal
- Q54.4 Chordée congénitale
- Q54.8 Autres hypospadias



- Q54.9 Hypospadias, sans précision
- Q55.0 Absence et aplasie du testicule
- Q55.1 Hypoplasie du (des) testicule(s) et du scrotum
- Q55.2 Autres malformations congénitales du (des) testicule(s) et du scrotum
- Q55.3 Atrésie du canal déférent
- Q55.4 Autres malformations congénitales du canal déférent, de l'épididyme, des vésicules séminales et de la prostate
- Q55.5 Absence et aplasie congénitales du pénis
- Q55.6 Autres malformations congénitales du pénis
- Q55.8 Autres malformations congénitales précisées des organes génitaux de l'homme
- Q55.9 Malformation congénitale des organes génitaux de l'homme, sans précision
- Q64.0 Épispadias
- Q96.0 Caryotype 45,X
- Q96.1 Caryotype 46,X iso (Xq)
- Q96.2 Caryotype 46,X avec chromosome sexuel anormal, sauf iso (Xq)
- Q96.3 Mosaïque chromosomique, 45,X/46,XX ou XY
- Q96.4 Mosaïque chromosomique, 45,X/autre(s) lignée(s) cellulaire(s) avec chromosome sexuel anormal
- Q96.8 Autres formes du syndrome de Turner
- Q96.9 Syndrome de Turner, sans précision
- Q97.0 Caryotype 47,XXX
- Q97.1 Femme avec plus de trois chromosomes X
- Q97.2 Mosaïque chromosomique, lignées avec divers nombres de chromosomes X
- Q97.3 Femme avec un caryotype 46,XY
- Q97.8 Autres anomalies précisées des chromosomes sexuels, phénotype féminin
- Q97.9 Anomalie des chromosomes sexuels, phénotype féminin, sans précision
- Q98.0 Syndrome de Klinefelter, caryotype 47,XXY
- Q98.1 Syndrome de Klinefelter, homme avec plus de deux chromosomes X
- Q98.2 Syndrome de Klinefelter, homme avec caryotype 46,XX
- Q98.3 Autre phénotype masculin avec caryotype 46,XX
- Q98.4 Syndrome de Klinefelter, sans précision
- Q98.5 Caryotype 47,XYY
- Q98.6 Homme avec chromosomes sexuels de structure anormale
- Q98.7 Homme avec mosaïque des chromosomes sexuels
- Q98.8 Autres anomalies précisées des chromosomes sexuels, phénotype masculin
- Q98.9 Anomalie des chromosomes sexuels, phénotype masculin, sans précision
- Q99.8 Autres anomalies précisées des chromosomes
- R10.2 Douleur pelvienne et périnéale
- R86.0 Résultats anormaux de prélèvements effectués sur les organes génitaux de l'homme: Taux anormal d'enzymes
- R86.1 Résultats anormaux de prélèvements effectués sur les organes génitaux de l'homme: Taux anormal d'hormones
- R86.2 Résultats anormaux de prélèvements effectués sur les organes génitaux de l'homme: Taux anormal de drogues, autres substances médicamenteuses ou biologiquement actives
- R86.3 Résultats anormaux de prélèvements effectués sur les organes génitaux de l'homme: Taux anormal de substances d'origine principalement non médicinale
- R86.4 Résultats anormaux de prélèvements effectués sur les organes génitaux de l'homme: Résultats immunologiques anormaux
- R86.5 Résultats anormaux de prélèvements effectués sur les organes génitaux de l'homme: Résultats microbiologiques anormaux

- 
- R86.6 Résultats anormaux de prélèvements effectués sur les organes génitaux de l'homme:  
Résultats cytologiques anormaux
  - R86.7 Résultats anormaux de prélèvements effectués sur les organes génitaux de l'homme:  
Résultats histologiques anormaux
  - R86.8 Résultats anormaux de prélèvements effectués sur les organes génitaux de l'homme: Autres  
résultats anormaux
  - R86.9 Résultats anormaux de prélèvements effectués sur les organes génitaux de l'homme:  
Résultat anormal, sans précision
  - S37.7 Lésions traumatiques de multiples organes pelviens et urinaires
  - S37.82 Lésion traumatique: prostate
  - S37.83 Lésion traumatique: vésicule séminale
  - S37.84 Lésion traumatique: canal déférent
  - S37.88 Lésion traumatique: autre organe du bassin
  - S37.9 Lésion traumatique d'un organe pelvien ou urinaire non précisé
  - S38.0 Écrasement des organes génitaux externes
  - S38.2 Amputation traumatique des organes génitaux externes
  - S39.6 Lésion traumatique d'organe(s) intra-abdominal(aux) et organe(s) pelvien(s)
  - S39.80 Fracture du pénis
  - T83.4 Complication mécanique d'autres prothèses, implants et greffes de l'appareil génital
  - T83.6 Infection et réaction inflammatoire dues à une prothèse, un implant et une greffe de  
l'appareil génital
  - Z30.2 Stérilisation
  - Z31.0 Tuboplastie ou vasoplastie après stérilisation
  - Z31.3 Autres méthodes de fécondation assistée
  - Z31.4 Recherches et tests en vue d'une procréation
  - Z41.2 Circoncision rituelle et de routine
  - Z64.1 Difficultés liées à une multiparité
  - Z80.4 Antécédents familiaux de tumeur maligne des organes génitaux
-

### 14.3 Forfaits

#### 14.3.1 C12.01

Forfait	Texte
C12.01Z	Interventions sur déviation pénienne ou sur un hypospadias (antérieur)

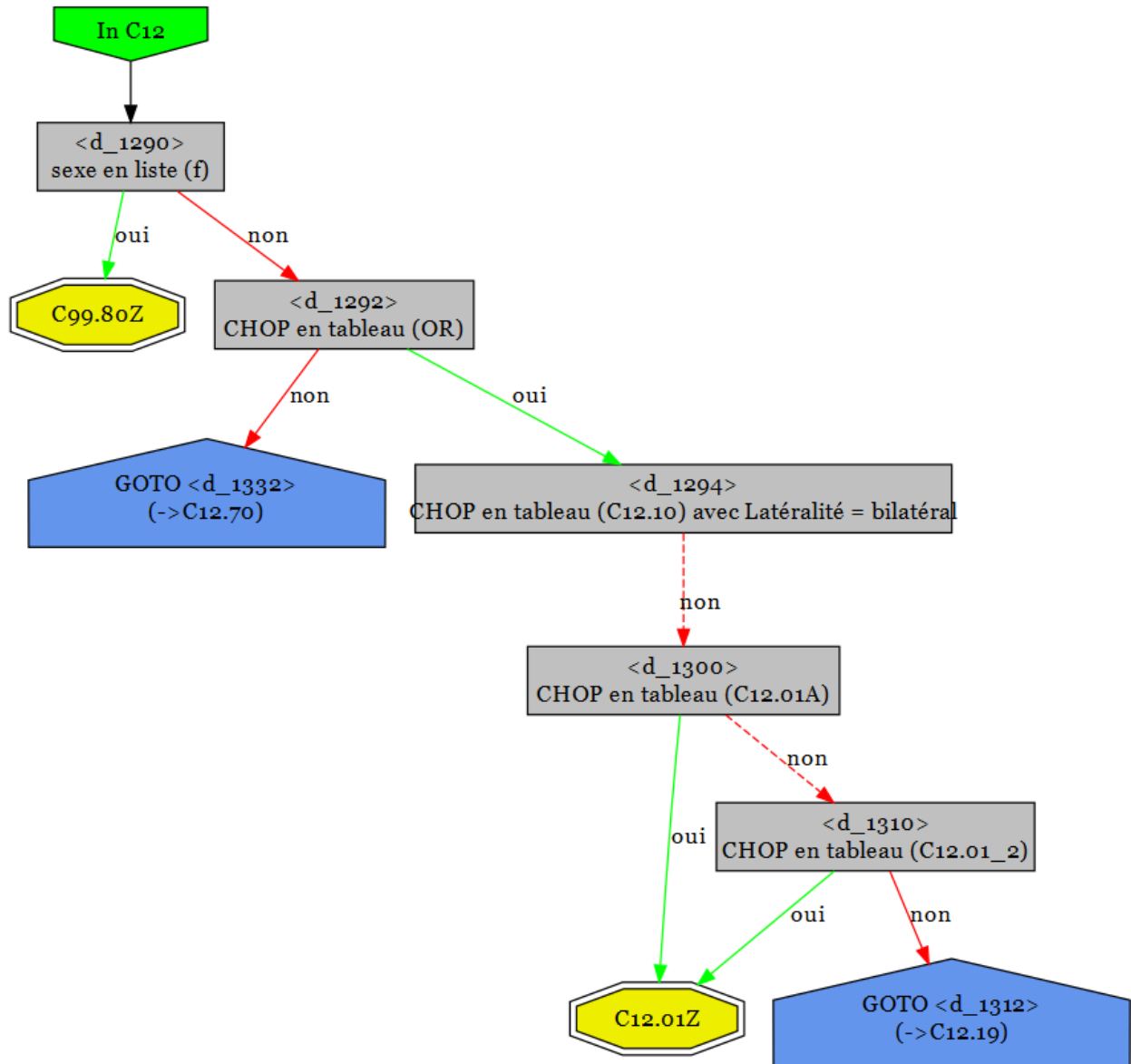

14.3.2 C12.03

Forfait	Texte
C12.03A	Circoncision, biopsie ouverte du pénis, interventions pour paraphimosis et autres interventions sur l'appareil génital masculin
C12.03B	Circoncision
C12.03C	Interventions pour paraphimosis

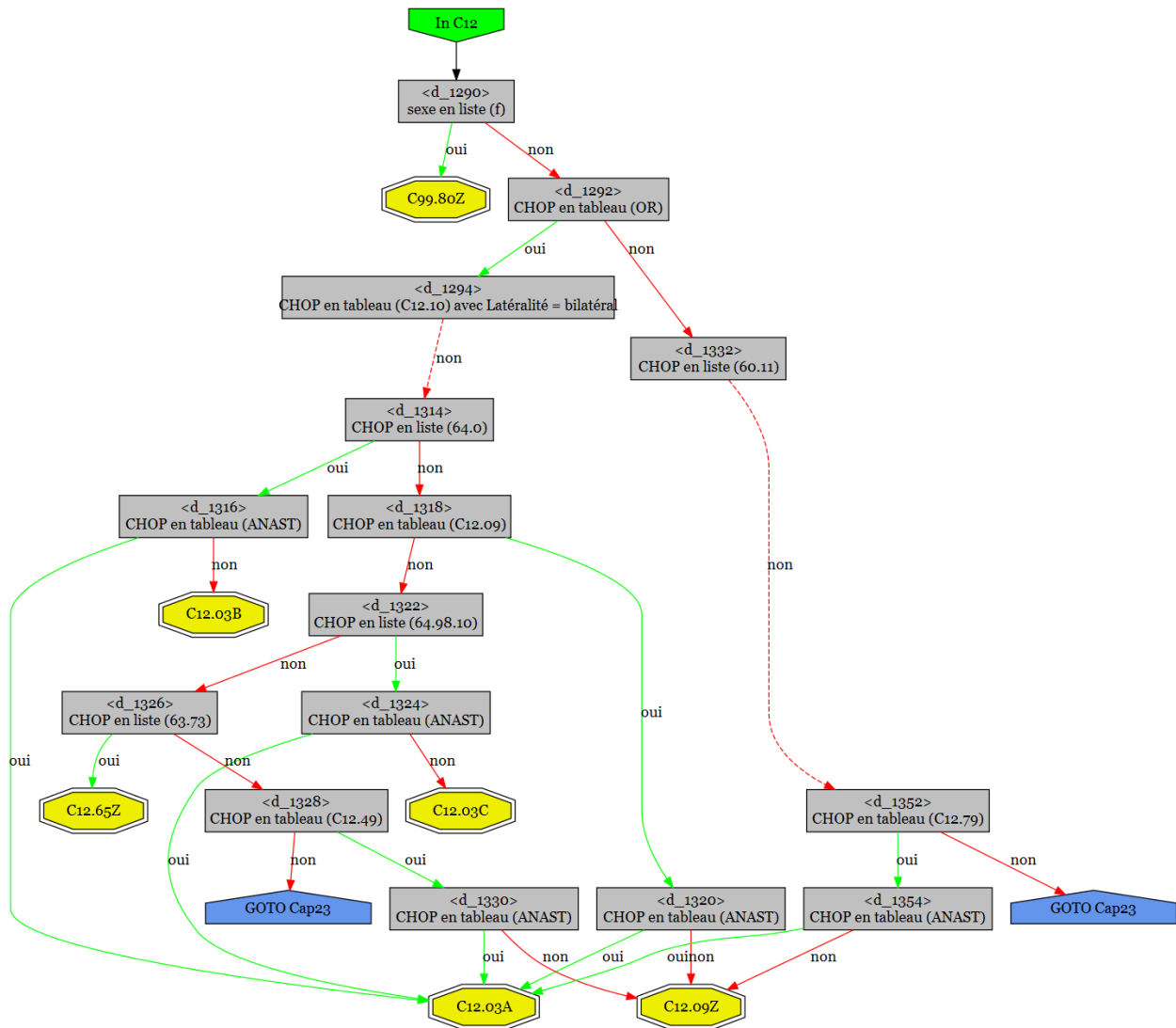

14.3.3 C12.09

Forfait	Texte
C12.09Z	Biopsie ouverte du pénis, des testicules ou de l'épididyme, ou injection/ponction des corps caverneux et autres interventions sur l'appareil génital masculin

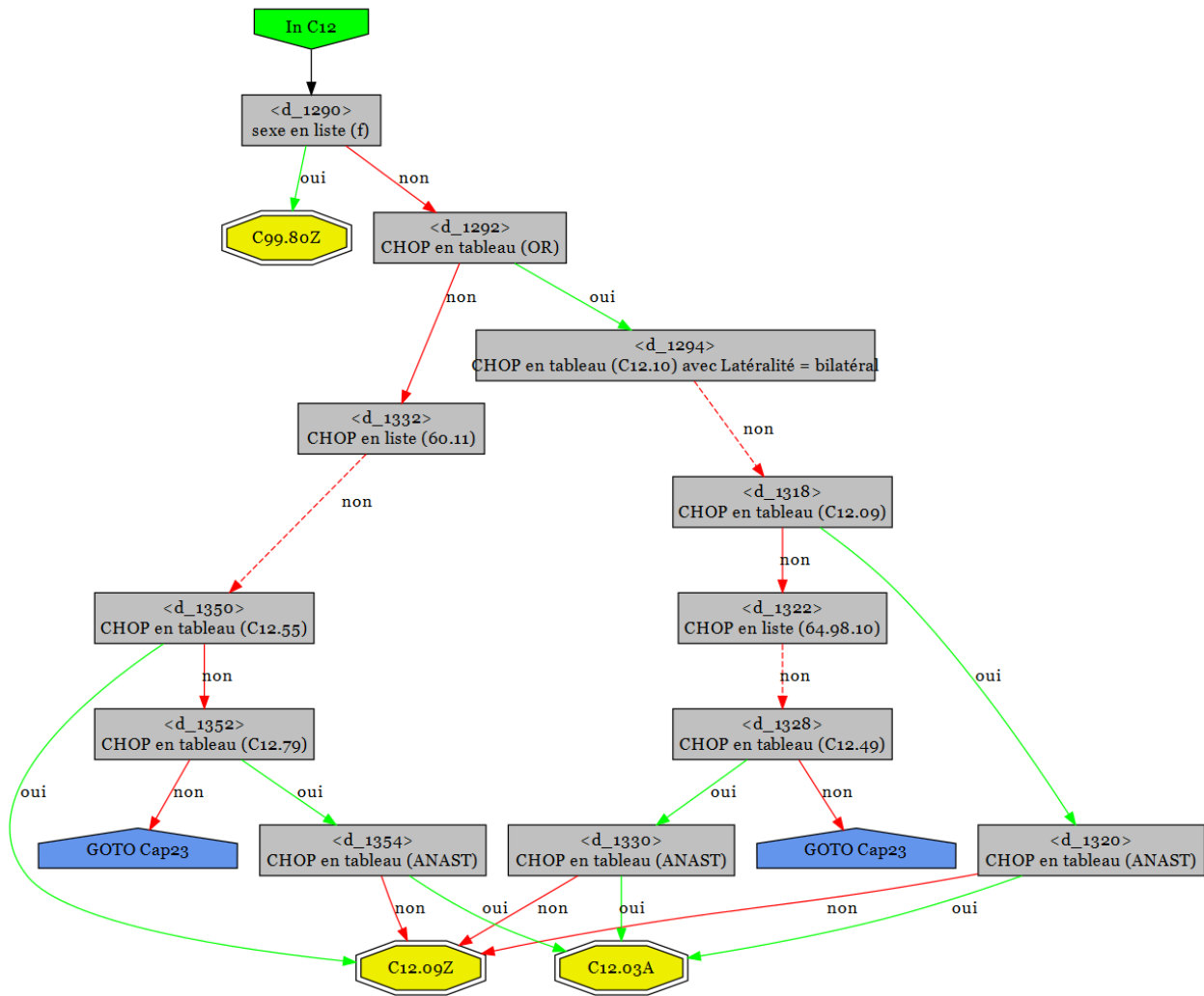

14.3.4 C12.10

Forfait	Texte
C12.10A	Traitement chirurgical de cryptorchidie ou de varicocèle (ouvert, bil.)
C12.10B	Traitement chirurgical de cryptorchidie ou de varicocèle (ouvert)
C12.10C	Orchidopexie, traitement d'une lésion testiculaire, d'hydrocèle testis, de spermatocele ou de de torsion testiculaire

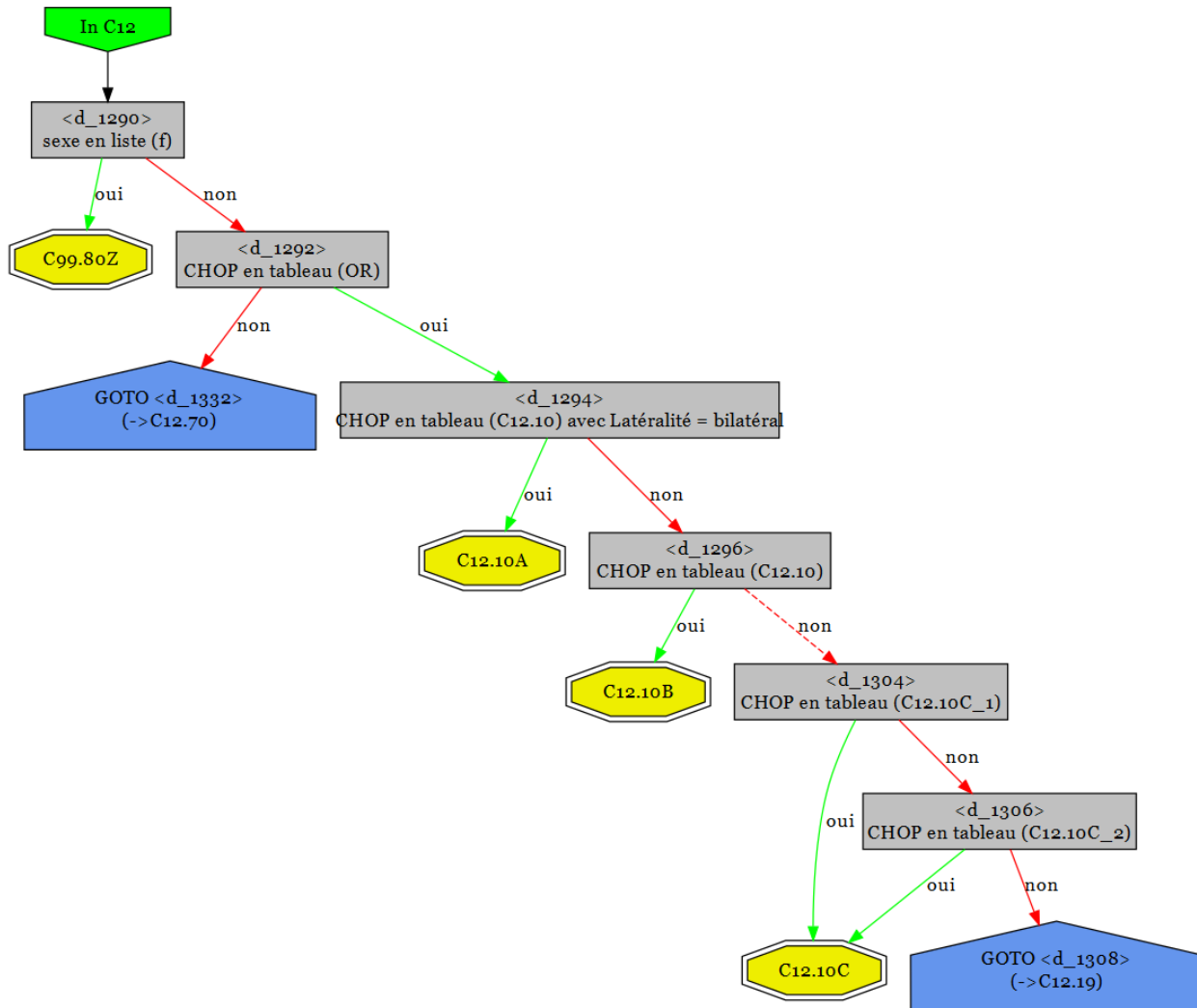

14.3.5 C12.12

Forfait	Texte
C12.12Z	Orchidectomie, épидидymectomie

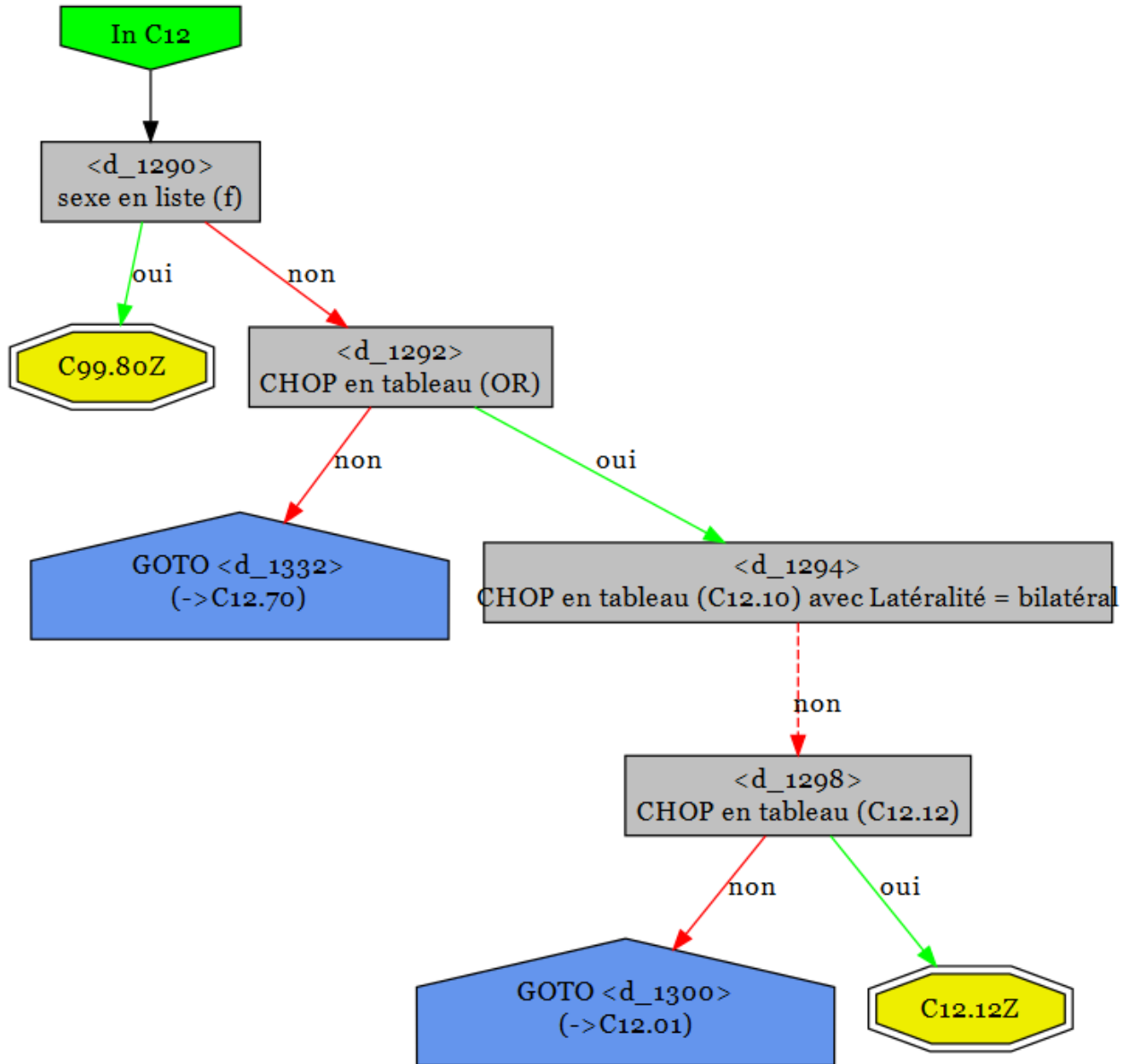

14.3.6 C12.19

Forfait	Texte
C12.19Z	Biopsie des testicules ou pose d'une prothèse testiculaire

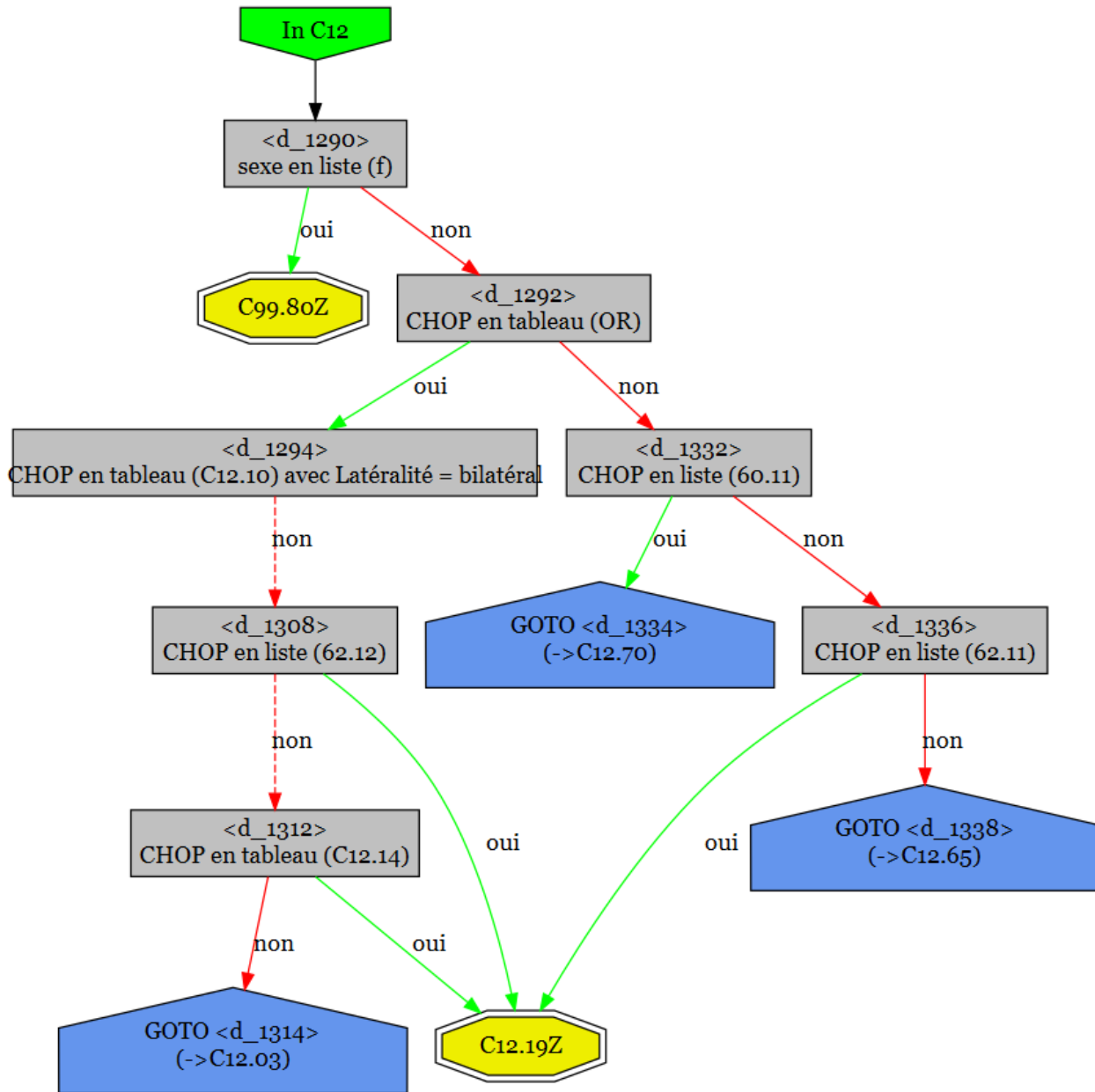



14.3.7 C12.20

Forfait	Texte
C12.20Z	Prostatectomie, transurétrale

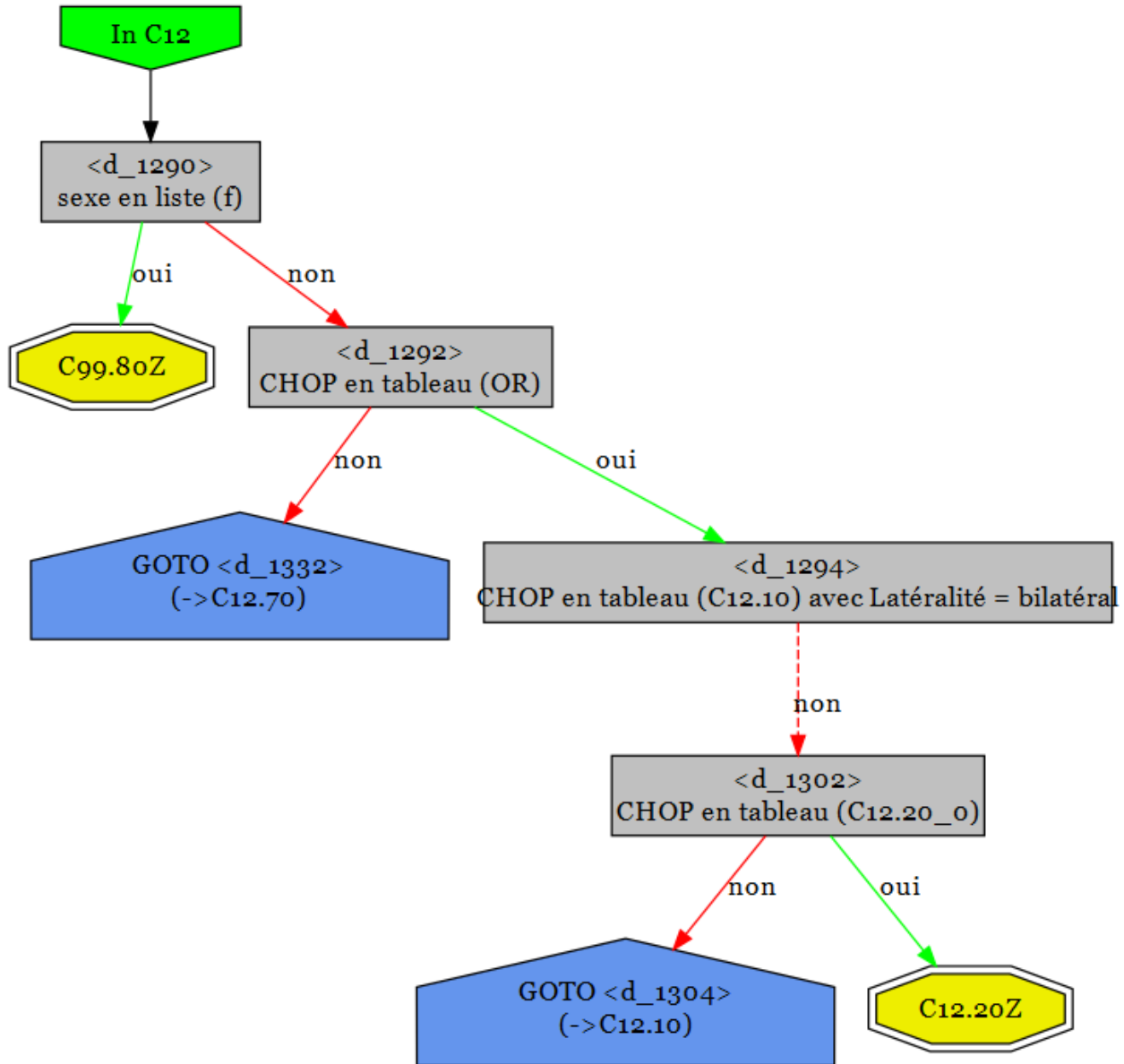

14.3.8 C12.50

Forfait	Texte
C12.50A	Adhésiolyse du prépuce ou frénulotomie, anesthésie par l'anesthésiste
C12.50B	Adhésiolyse du prépuce ou frénulotomie

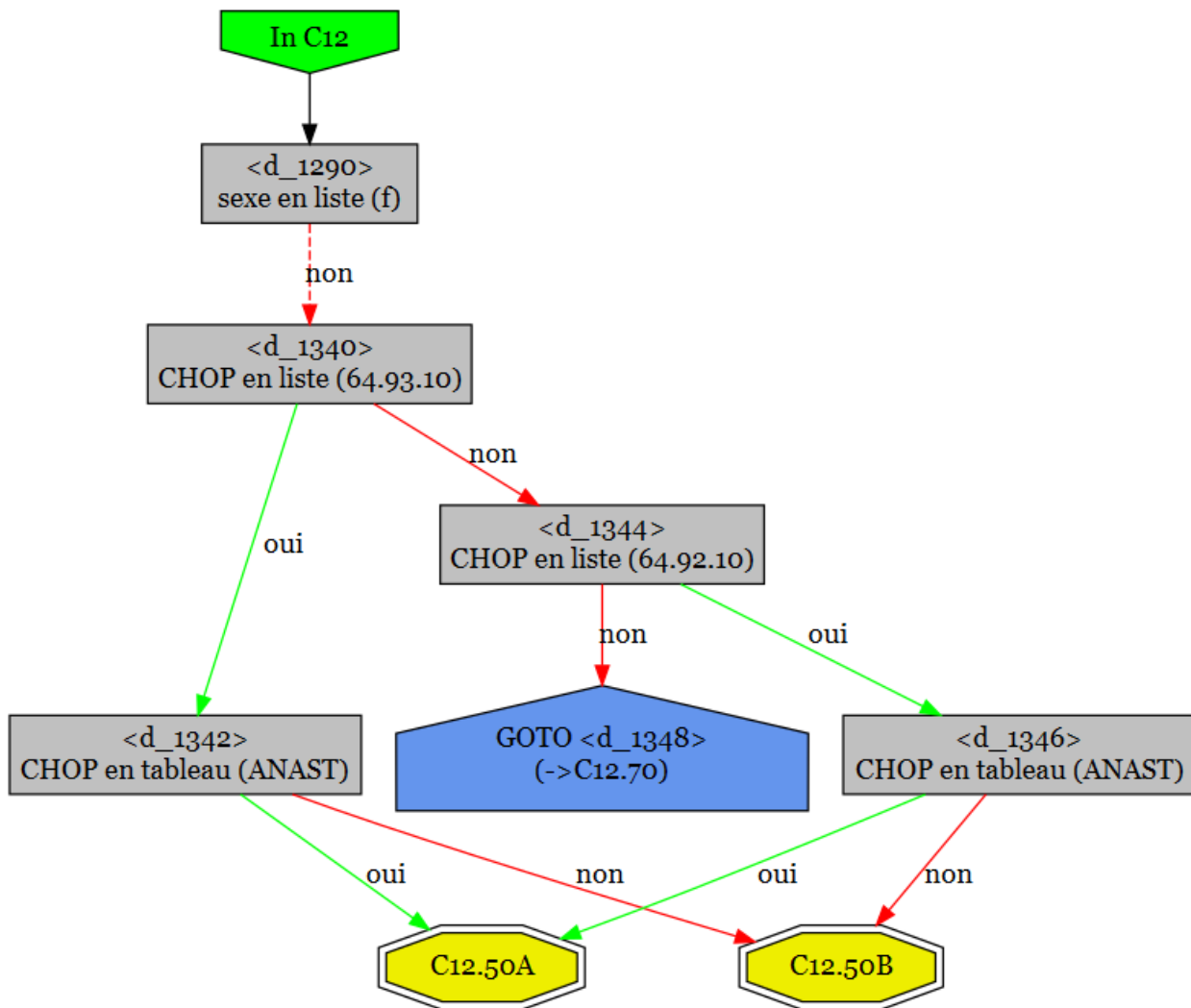

14.3.9 C12.65

Forfait	Texte
C12.65Z	Vasectomie

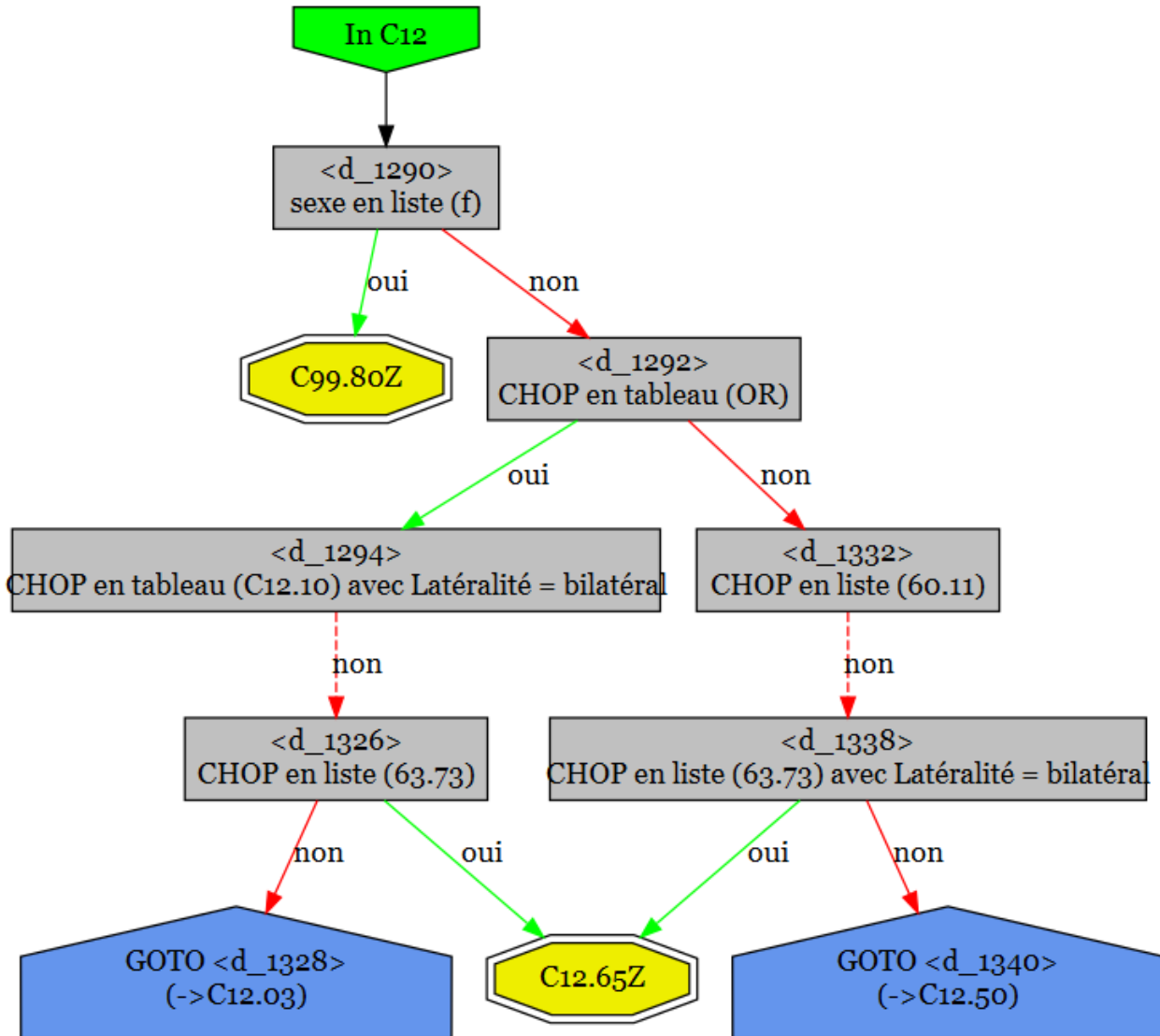

**14.3.10 C12.70**

---

Forfait	Texte
C12.70A	Ponction à l'aiguille fine ou biopsie de la prostate, anesthésie par l'anesthésiste
C12.70B	Ponction à l'aiguille fine, biopsie et autres interventions sur la prostate

---

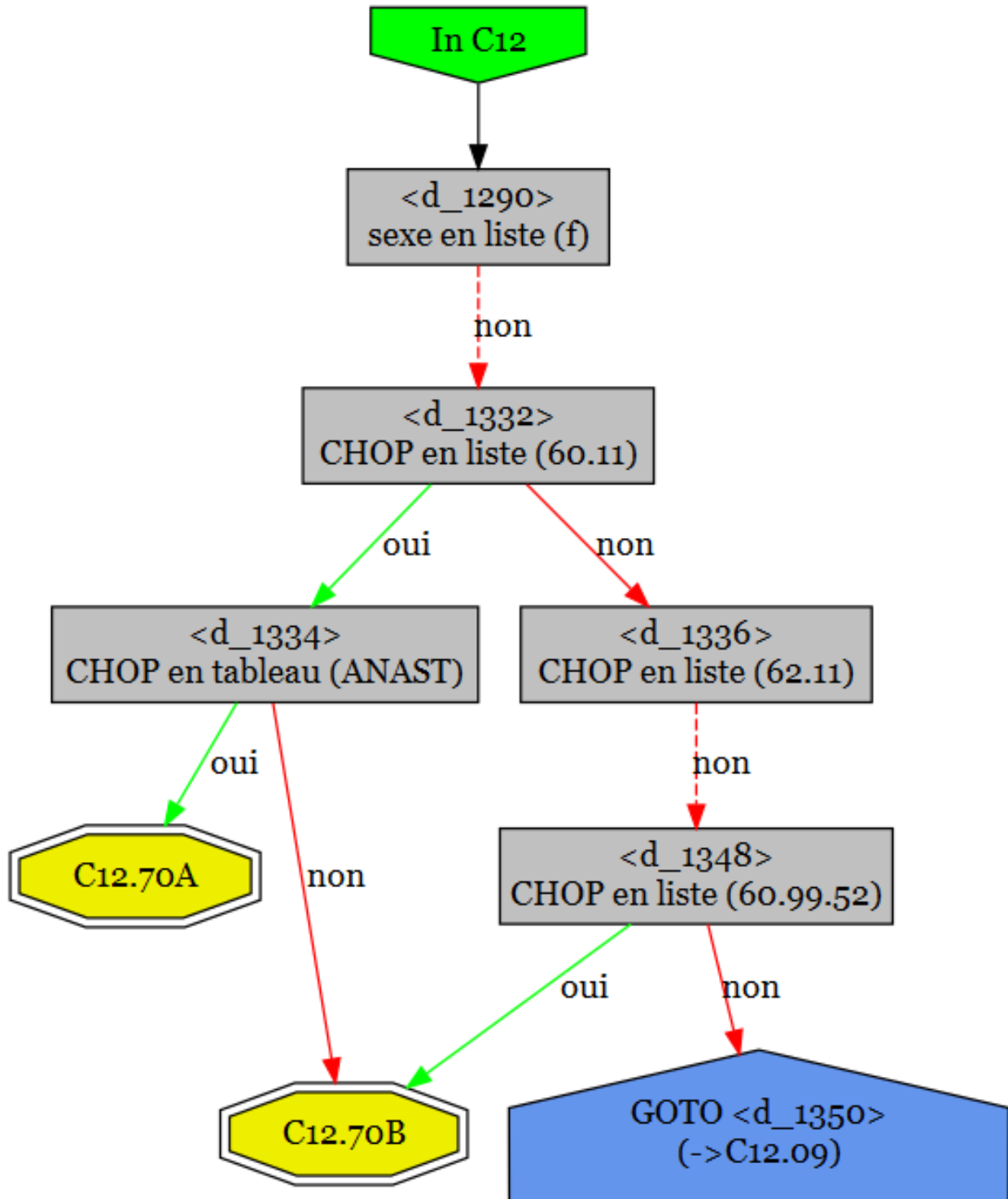

## 14.4 Tableaux des prestations

### 14.4.1 C12.01\_2

#### C12.01\_2 : Traitement chirurgical d'une épispadias et hypospadias

Code	Texte	Type
58.45.00	Réparation d'hypospadias ou d'épispadias, SAP	CHOP
58.45.20	Réparation d'hypospadias ou d'épispadias chez l'homme, redressement pénien et cordectomie	CHOP
58.45.21	Réparation d'hypospadias ou d'épispadias chez l'homme, autre procédure	CHOP
58.45.99	Réparation d'hypospadias ou d'épispadias, autre	CHOP

### 14.4.2 C12.01A

#### C12.01A : Interventions sur déviation pénienne

Code	Texte	Type
64.42	Libération de chordée du pénis	CHOP
64.44.10	Reconstruction du pénis, étirement du tissu pénien	CHOP

### 14.4.3 C12.09

#### C12.09 : Biopsie du pénis/des testicules/de l'épididyme, ouverte

Code	Texte	Type
62.12	Biopsie de testicule, ouverte	CHOP
63.01	Biopsie de cordon spermatique, épидидyme, canal déférent	CHOP
64.11.11	Biopsie du pénis par incision	CHOP

### 14.4.4 C12.10

#### C12.10 : Cryptorchidie / Varicocèle

Code	Texte	Type
62.99.10	Exploration de cryptorchidie inguinale	CHOP
62.99.11	Exploration chirurgicale ouverte de cryptorchidie abdominale	CHOP
62.99.12	Exploration laparoscopique de cryptorchidie abdominale	CHOP
62.99.20	Déplacement chirurgical d'un testicule abdominal	CHOP
63.1	Excision de varicocèle et d'hydrocèle de cordon spermatique	CHOP

### 14.4.5 C12.10C\_1

#### C12.10C\_1 : Torsion testiculaire / Orchidopexie / Lésion testiculaire

Code	Texte	Type
62.61	Suture de lacération de testicule	CHOP

63.52 Réduction de torsion de testicule ou de cordon spermatique

CHOP

#### 14.4.6 C12.10C\_2

##### C12.10C\_2 : Hydrocèle testis, spermatocele

Code	Texte	Type
61.2	Excision d'hydrocèle de la tunique vaginale	CHOP
63.2	Excision de kyste de l'épididyme	CHOP

#### 14.4.7 C12.12

##### C12.12 : Orchidectomie / Épидидymectomie

Code	Texte	Type
62.3X.00	Orchidectomie unilatérale, SAP	CHOP
62.3X.10	Orchidectomie unilatérale, scrotale, sans épидидymectomie	CHOP
62.3X.11	Orchidectomie unilatérale, scrotale, avec épидидymectomie	CHOP
62.3X.20	Orchidectomie unilatérale, testicule inguinal, sans épидидymectomie	CHOP
62.3X.21	Orchidectomie unilatérale, testicule inguinal, avec épидидymectomie	CHOP
62.3X.30	Orchidectomie unilatérale chirurgicale ouverte, testicule abdominal	CHOP
62.3X.31	Orchidectomie unilatérale par laparoscopie, testicule abdominal	CHOP
62.3X.40	Orchidectomie unilatérale radicale	CHOP
62.3X.99	Orchidectomie unilatérale, autre	CHOP
62.41	Ablation simultanée des deux testicules	CHOP
62.42	Ablation du testicule restant	CHOP
63.4	Épididymectomie	CHOP

#### 14.4.8 C12.14

##### C12.14 : Prothèse testiculaire

Code	Texte	Type
62.7	Insertion (mise en place) de prothèse testiculaire	CHOP

#### 14.4.9 C12.20\_0

##### C12.20\_0 :

Code	Texte	Type
60.20	Prostatectomie transurétrale, SAP	CHOP
60.21.11	Prostatectomie transurétrale induite au laser avec contact du laser	CHOP
60.21.12	Prostatectomie transurétrale induite au laser sans contact du laser	CHOP
60.22	Prostatectomie transurétrale, électroréssection et électrovaporisation de tissu prostatique	CHOP
60.29	Prostatectomie transurétrale, autre	CHOP

**14.4.10 C12.49****C12.49 : Autres interventions sur les organes génitaux masculins**

Code	Texte	Type
60.0	Incision de la prostate	CHOP
60.3	Prostatectomie suprapubienne	CHOP
60.4	Prostatectomie rétropubienne	CHOP
60.5X.00	Prostatectomie radicale, SAP	CHOP
60.5X.10	Prostatectomie radicale laparoscopique	CHOP
60.5X.20	Prostatectomie radicale périnéale	CHOP
60.5X.30	Prostatectomie radicale rétropubienne	CHOP
60.5X.99	Prostatectomie radicale, autre	CHOP
60.62	Prostatectomie par voie périnéale	CHOP
60.69	Autre prostatectomie, autre	CHOP
60.94	Contrôle d'hémorragie de la prostate	CHOP
60.95	Dilatation transurétrale de l'urètre prostatique par ballonnet	CHOP
61.49	Réparation de scrotum et de tunique vaginale, autre	CHOP
61.92	Excision de lésion de la tunique vaginale, sauf hydrocèle	CHOP
62.12	Biopsie de testicule, ouverte	CHOP
62.5	Orchidopexie	CHOP
62.69	Autre réparation de testicule	CHOP
63.82	Reconstruction de canal déférent sectionné chirurgicalement	CHOP
63.83	Épididymovasostomie	CHOP
64.3X.00	Amputation du pénis, SAP	CHOP
64.3X.10	Amputation partielle du pénis	CHOP
64.3X.11	Amputation totale du pénis	CHOP
64.3X.12	Amputation du pénis, émasclulation	CHOP
64.3X.99	Amputation du pénis, autre	CHOP
64.43	Construction du pénis	CHOP
64.44.00	Reconstruction du pénis, SAP	CHOP
64.44.11	Reconstruction du pénis, correction d'une transposition pénoscrotale ou d'un cryptopénis (concealed penis ou buried penis)	CHOP
64.44.99	Reconstruction du pénis, autre	CHOP
64.45	Réimplantation du pénis	CHOP
64.49	Réparation et opération plastique du pénis, autre	CHOP
64.95	Insertion ou remplacement de prothèse de pénis, non gonflable	CHOP
64.97	Insertion ou remplacement de prothèse gonflable du pénis	CHOP
64.98.20	Opération de vascularisation ou d'occlusion veineuse (dans la dysfonction érectile)	CHOP
64.98.30	Opération de shunt du corps caverneux	CHOP

**14.4.11 C12.55****C12.55 : Corps caverneux**

Code	Texte	Type
83.95	Aspiration d'autre tissu mou	CHOP
83.98	Injection de substance thérapeutique à action locale dans un autre tissu mou	CHOP



**14.4.12 C12.79**
**C12.79 : Autres interventions chirurgicales sur les organes génitaux masculins**

Code	Texte	Type
60.13	Biopsie fermée [percutanée] des vésicules séminales	CHOP
60.71	Aspiration percutanée de vésicule séminale	CHOP
61.91	Ponction-évacuation d'hydrocèle de la tunique vaginale	CHOP
64.19	Techniques diagnostiques concernant le pénis, autre	CHOP

**14.5 Codes individuels**

Code	Texte	Type
60.11	Biopsie fermée [percutanée] [à l'aiguille] de la prostate	CHOP
60.99.52	Implantation d'un marqueur ou d'un traceur pour localisation ou guidage de l'intervention thérapeutique dans la prostate	CHOP
62.11	Biopsie fermée [percutanée] de testicule [à l'aiguille]	CHOP
62.12	Biopsie de testicule, ouverte	CHOP
63.73	Vasectomie	CHOP
64.0	Circoncision	CHOP
64.92.10	Incision du pénis, frénulotomie	CHOP
64.93.10	Section d'adhérences du pénis, libération d'adhérences du prépuce	CHOP
64.98.10	Réduction d'un paraphimosis sous narcose	CHOP

## 15 Cap13

### Organes génitaux féminins

#### 15.1 Logique

diagnostic en tableau (Cap13)

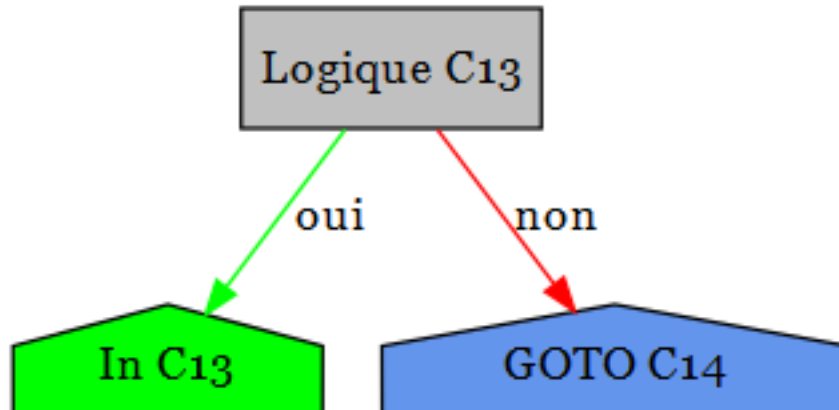

#### 15.2 Diagnostics

##### Cap13 : Organes génitaux féminins

Code	Texte
B37.3	Candidose de la vulve et du vagin
C51.0	Tumeur maligne: Grande lèvre
C51.1	Tumeur maligne: Petite lèvre
C51.2	Tumeur maligne: Clitoris
C51.8	Tumeur maligne: Lésion à localisations contiguës de la vulve
C51.9	Tumeur maligne: Vulve, sans précision
C52	Tumeur maligne du vagin
C53.0	Tumeur maligne: Endocol
C53.1	Tumeur maligne: Exocol
C53.8	Tumeur maligne: Lésion à localisations contiguës du col de l'utérus
C53.9	Tumeur maligne: Col de l'utérus, sans précision
C54.0	Tumeur maligne: Isthme de l'utérus
C54.1	Tumeur maligne: Endomètre
C54.2	Tumeur maligne: Myomètre
C54.3	Tumeur maligne: Fond de l'utérus
C54.8	Tumeur maligne: Lésion à localisations contiguës du corps de l'utérus
C54.9	Tumeur maligne: Corps de l'utérus, sans précision
C55	Tumeur maligne de l'utérus, partie non précisée
C56	Tumeur maligne de l'ovaire
C57.0	Tumeur maligne: Trompe de Fallope
C57.1	Tumeur maligne: Ligament large
C57.2	Tumeur maligne: Ligament rond

- C57.3 Tumeur maligne: Paramètre  
C57.4 Tumeur maligne: Annexes de l'utérus, sans précision  
C57.7 Tumeur maligne: Autres organes génitaux de la femme précisés  
C57.8 Tumeur maligne: Lésion à localisations contiguës des organes génitaux de la femme  
C57.9 Tumeur maligne: Organe génital de la femme, sans précision  
C58 Tumeur maligne du placenta  
C79.6 Tumeur maligne secondaire de l'ovaire  
D06.0 Carcinoma in situ: Endocol  
D06.1 Carcinoma in situ: Exocol  
D06.7 Carcinoma in situ: Autres parties du col de l'utérus  
D06.9 Carcinoma in situ: Col de l'utérus, sans précision  
D07.0 Carcinoma in situ: Endomètre  
D07.1 Carcinoma in situ: Vulve  
D07.2 Carcinoma in situ: Vagin  
D07.3 Carcinoma in situ: Organes génitaux de la femme, autres et non précisés  
D25.0 Léiomyome sous-muqueux de l'utérus  
D25.1 Léiomyome intramural de l'utérus  
D25.2 Léiomyome sous-séreux de l'utérus  
D25.9 Léiomyome de l'utérus, sans précision  
D26.0 Tumeur bénigne: Col de l'utérus  
D26.1 Tumeur bénigne: Corps de l'utérus  
D26.7 Tumeur bénigne: Autres parties de l'utérus  
D26.9 Tumeur bénigne: Utérus, sans précision  
D27 Tumeur bénigne de l'ovaire  
D28.0 Tumeur bénigne: Vulve  
D28.1 Tumeur bénigne: Vagin  
D28.2 Tumeur bénigne: Trompe et ligaments de l'utérus  
D28.7 Tumeur bénigne: Autres organes génitaux de la femme précisés  
D28.9 Tumeur bénigne: Organe génital de la femme, sans précision  
D39.0 Tumeurs à évolution imprévisible ou inconnue: Utérus  
D39.1 Tumeurs à évolution imprévisible ou inconnue: Ovaire  
D39.2 Tumeurs à évolution imprévisible ou inconnue: Placenta  
D39.7 Tumeurs à évolution imprévisible ou inconnue: Autres organes génitaux de la femme  
D39.9 Tumeurs à évolution imprévisible ou inconnue: Organe génital de la femme, sans précision  
E28.0 Dysfonction ovarienne: Hyperœstrogénie  
E28.1 Dysfonction ovarienne: Hyperandrogénie  
E28.2 Syndrome ovarien polykystique  
E28.3 Insuffisance ovarienne primaire  
E28.8 Autres dysfonctions ovariennes  
E28.9 Dysfonction ovarienne, sans précision  
E89.4 Insuffisance ovarienne après des actes médicaux  
F52.5 Vaginisme non organique  
I86.3 Varices vulvaires  
L29.2 Prurit vulvaire  
N70.0 Salpingite et ovarite aiguës  
N70.1 Salpingite et ovarite chroniques  
N70.9 Salpingite et ovarite, sans précision  
N71.0 Affection inflammatoire aiguë de l'utérus, à l'exclusion du col  
N71.1 Affection inflammatoire chronique de l'utérus, à l'exclusion du col  
N71.9 Affection inflammatoire de l'utérus, sans précision, à l'exclusion du col

- N72 Affections inflammatoires du col de l'utérus
- N73.0 Paramérite et phlegmon pelvien aigus
- N73.1 Paramérite et phlegmon pelvien chroniques
- N73.2 Paramérite et phlegmon pelvien, sans précision
- N73.3 Pelvipéritonite aiguë chez la femme
- N73.4 Pelvipéritonite chronique chez la femme
- N73.5 Pelvipéritonite chez la femme, sans précision
- N73.6 Adhérences pelvi-péritonéales chez la femme
- N73.8 Autres affections inflammatoires pelviennes précisées de la femme
- N73.9 Affection inflammatoire pelvienne de la femme, sans précision
- N74.0 Tuberculose du col de l'utérus
- N74.1 Affection inflammatoire pelvienne tuberculeuse de la femme
- N74.2 Affection inflammatoire pelvienne syphilitique de la femme
- N74.3 Affection inflammatoire pelvienne gonococcique de la femme
- N74.4 Affection inflammatoire pelvienne à Chlamydia de la femme
- N74.8 Affections inflammatoires pelviennes de la femme, au cours d'autres maladies classées ailleurs
- N75.0 Kyste de la glande de Bartholin
- N75.1 Abscès de la glande de Bartholin
- N75.8 Autres affections de la glande de Bartholin
- N75.9 Affection de la glande de Bartholin, sans précision
- N76.0 Vaginite aiguë
- N76.1 Vaginite subaiguë et chronique
- N76.2 Vulvite aiguë
- N76.3 Vulvite subaiguë et chronique
- N76.4 Abscès de la vulve
- N76.5 Ulcération du vagin
- N76.6 Ulcération de la vulve
- N76.80 Gangrène de Fournier chez la femme
- N76.88 Autre maladie inflammatoire précisée du vagin et de la vulve
- N77.0 Ulcération de la vulve au cours de maladies infectieuses et parasitaires classées ailleurs
- N77.1 Vaginite, vulvite et vulvo-vaginite au cours de maladies infectieuses et parasitaires classées ailleurs
- N77.21 Stade 1 de la maladie GVH vulvo-vaginale chronique
- N77.22 Stade 2 de la maladie GVH vulvo-vaginale chronique
- N77.23 Stade 3 de la maladie GVH vulvo-vaginale chronique
- N77.8 Ulcération et inflammation vulvo-vaginales au cours d'autres maladies classées ailleurs
- N80.0 Endométriose de l'utérus
- N80.1 Endométriose de l'ovaire
- N80.2 Endométriose de la trompe de Fallope
- N80.3 Endométriose du péritoine pelvien
- N80.4 Endométriose du septum recto-vaginal et du vagin
- N80.8 Autres endométrioses
- N80.9 Endométriose, sans précision
- N81.0 Urétrocèle chez la femme
- N81.1 Cystocèle
- N81.2 Prolapsus utéro-vaginal partiel
- N81.3 Prolapsus utéro-vaginal complet
- N81.4 Prolapsus utéro-vaginal, sans précision
- N81.5 Entérocèle vaginale

- N81.6 Rectocèle
- N81.8 Autres prolapsus génitaux
- N81.9 Prolapsus génital, sans précision
- N82.0 Fistule vésico-vaginale
- N82.1 Autres fistules de l'appareil génito-urinaire de la femme
- N82.5 Fistule génito-cutanée chez la femme
- N82.80 Fistule entre le vagin et le cul-de-sac recto-utérin, comme rectum de remplacement
- N82.81 Fistule entre vagin et vessie de remplacement
- N82.88 Autres fistules de l'appareil génital de la femme
- N82.9 Fistule de l'appareil génital de la femme, sans précision
- N83.0 Kyste folliculaire de l'ovaire
- N83.1 Kyste du corps jaune
- N83.2 Kystes de l'ovaire, autres et sans précision
- N83.3 Atrophie acquise de l'ovaire et de la trompe de Fallope
- N83.4 Prolapsus et hernie de l'ovaire et de la trompe de Fallope
- N83.5 Torsion de l'ovaire, du pédicule ovarien et de la trompe de Fallope
- N83.6 Hémosalpinx
- N83.7 Hématome du ligament large
- N83.8 Autres affections non inflammatoires de l'ovaire, de la trompe de Fallope et du ligament large
- N83.9 Affection non inflammatoire de l'ovaire, de la trompe de Fallope et du ligament large, sans précision
- N84.0 Polype du corps de l'utérus
- N84.1 Polype du col de l'utérus
- N84.2 Polype du vagin
- N84.3 Polype de la vulve
- N84.8 Polypes d'autres parties de l'appareil génital de la femme
- N84.9 Polype de l'appareil génital de la femme, sans précision
- N85.0 Hyperplasie glandulaire de l'endomètre
- N85.1 Hyperplasie adénomateuse de l'endomètre
- N85.2 Hypertrophie de l'utérus
- N85.3 Subinvolution de l'utérus
- N85.4 Malposition de l'utérus
- N85.5 Inversion de l'utérus
- N85.6 Synéchie utérine
- N85.7 Hématométrie
- N85.8 Autres affections non inflammatoires précisées de l'utérus
- N85.9 Affection non inflammatoire de l'utérus, sans précision
- N86 Érosion et ectropion du col de l'utérus
- N87.0 Dysplasie légère du col de l'utérus
- N87.1 Dysplasie moyenne du col de l'utérus
- N87.2 Dysplasie sévère du col de l'utérus, non classée ailleurs
- N87.9 Dysplasie du col de l'utérus, sans précision
- N88.0 Leucoplasie du col de l'utérus
- N88.1 Déchirure ancienne du col de l'utérus
- N88.2 Rétrécissement et sténose du col de l'utérus
- N88.3 Béance du col de l'utérus
- N88.4 Allongement hypertrophique du col de l'utérus
- N88.8 Autres affections non inflammatoires précisées du col de l'utérus
- N88.9 Affection non inflammatoire du col de l'utérus, sans précision

- N89.0 Dysplasie légère du vagin
- N89.1 Dysplasie moyenne du vagin
- N89.2 Dysplasie sévère du vagin, non classée ailleurs
- N89.3 Dysplasie du vagin, sans précision
- N89.4 Leucoplasie du vagin
- N89.5 Rétrécissement et atrésie du vagin
- N89.6 Anneau hyménal serré
- N89.7 Hématocolpos
- N89.8 Autres affections non inflammatoires précisées du vagin
- N89.9 Affection non inflammatoire du vagin, sans précision
- N90.0 Dysplasie légère de la vulve
- N90.1 Dysplasie moyenne de la vulve
- N90.2 Dysplasie sévère de la vulve, non classée ailleurs
- N90.3 Dysplasie de la vulve, sans précision
- N90.4 Leucoplasie de la vulve
- N90.5 Atrophie de la vulve
- N90.6 Hypertrophie de la vulve
- N90.7 Kyste de la vulve
- N90.8 Autres affections non inflammatoires précisées de la vulve et du périnée
- N90.9 Affection non inflammatoire de la vulve et du périnée, sans précision
- N91.0 Aménorrhée primaire
- N91.1 Aménorrhée secondaire
- N91.2 Aménorrhée, sans précision
- N91.3 Oligoménorrhée primaire
- N91.4 Oligoménorrhée secondaire
- N91.5 Oligoménorrhée, sans précision
- N92.0 Menstruation trop abondante et trop fréquente avec cycle menstruel régulier
- N92.1 Menstruation trop abondante et trop fréquente avec cycle menstruel irrégulier
- N92.2 Menstruation trop abondante à la puberté
- N92.3 Saignements de l'ovulation
- N92.4 Saignements abondants de la préménopause
- N92.5 Autres irrégularités menstruelles précisées
- N92.6 Irrégularités menstruelles, sans précision
- N93.0 Saignements post-coïtaux et de contact
- N93.8 Autres saignements anormaux précisés de l'utérus et du vagin
- N93.9 Saignement anormal de l'utérus et du vagin, sans précision
- N94.0 Douleurs intermenstruelles
- N94.1 Dyspareunie
- N94.2 Vaginisme
- N94.3 Syndrome de tension prémenstruelle
- N94.4 Disménorrhée primaire
- N94.5 Disménorrhée secondaire
- N94.6 Disménorrhée, sans précision
- N94.8 Autres affections précisées des organes génitaux de la femme et du cycle menstruel
- N94.9 Affection des organes génitaux de la femme et du cycle menstruel, sans précision
- N95.0 Saignements post-ménopausiques
- N95.1 Troubles de la ménopause et du climatère féminin
- N95.2 Vaginite atrophique post-ménopausique
- N95.3 Troubles au cours d'une ménopause artificielle
- N95.8 Autres troubles précisés de la ménopause et de la périménopause

- N95.9 Trouble de la ménopause et de la périménopause, sans précision
- N96 Avortements à répétition
- N97.0 Stérilité associée à une anovulation
- N97.1 Stérilité d'origine tubaire
- N97.2 Stérilité d'origine utérine
- N97.3 Stérilité d'origine cervicale
- N97.4 Stérilité de la femme associée à des facteurs relevant de l'homme
- N97.8 Stérilité de la femme d'autres origines
- N97.9 Stérilité de la femme, sans précision
- N98.1 Hyperstimulation des ovaires
- N98.2 Complications de tentative d'implantation d'un œuf fécondé après fécondation in vitro
- N98.3 Complications de tentative d'implantation d'un embryon en cas de transfert d'embryon
- N98.8 Autres complications de la fécondation artificielle
- N98.9 Complication de la fécondation artificielle, sans précision
- N99.2 Adhérences vaginales post-opératoires
- N99.3 Prolapsus de la paroi supérieure du vagin après hystérectomie
- Q50.0 Absence congénitale d'ovaire(s)
- Q50.1 Kyste ovarien au cours du développement
- Q50.2 Torsion congénitale de l'ovaire
- Q50.3 Autres malformations congénitales de l'ovaire
- Q50.4 Kyste embryonnaire de la trompe de Fallope
- Q50.5 Kyste embryonnaire du ligament large
- Q50.6 Autres malformations congénitales des trompes de Fallope et des ligaments larges
- Q51.0 Agénésie et aplasie de l'utérus
- Q51.1 Utérus double avec duplication du col et du vagin
- Q51.2 Autres duplications de l'utérus
- Q51.3 Utérus bicorne
- Q51.4 Utérus unicorne
- Q51.5 Agénésie et aplasie du col de l'utérus
- Q51.6 Kyste embryonnaire du col de l'utérus
- Q51.7 Fistule congénitale utéro-digestive et utéro-urinaire
- Q51.8 Autres malformations congénitales de l'utérus et du col de l'utérus
- Q51.9 Malformation congénitale de l'utérus et du col de l'utérus, sans précision
- Q52.0 Absence congénitale de vagin
- Q52.1 Dédoublément du vagin
- Q52.2 Fistule recto-vaginale congénitale
- Q52.3 Imperforation de l'hymen
- Q52.4 Autres malformations congénitales du vagin
- Q52.5 Fusion de la vulve
- Q52.6 Malformation congénitale du clitoris
- Q52.7 Autres malformations congénitales de la vulve
- Q52.8 Autres malformations congénitales précisées des organes génitaux de la femme
- Q52.9 Malformation congénitale des organes génitaux de la femme, sans précision
- R87.6 Résultats anormaux de prélèvements effectués sur les organes génitaux de la femme:  
Résultats cytologiques anormaux
- S37.4 Lésion traumatique de l'ovaire
- S37.5 Lésion traumatique de la trompe de Fallope
- S37.6 Lésion traumatique de l'utérus
- T19.2 Corps étranger dans la vulve et le vagin
- T19.3 Corps étranger dans l'utérus [toute partie]

---

T83.3	Complication mécanique d'un dispositif intra-utérin contraceptif
Z01.4	Examen gynécologique (de routine) (général)
Z31.1	Insémination artificielle
Z31.2	Fécondation in vitro
Z40.01	Opération prophylactique pour facteur de risque de tumeurs malignes: opération prophylactique de l'ovaire
Z43.7	Surveillance de vagin artificiel
Z91.70	Antécédents personnels de mutilation génitale féminine, type sans précision
Z91.71	Antécédents personnels de mutilation génitale féminine, type 1
Z91.72	Antécédents personnels de mutilation génitale féminine, type 2
Z91.73	Antécédents personnels de mutilation génitale féminine, type 3
Z91.74	Antécédents personnels de mutilation génitale féminine, type 4

---



### 15.3 Forfaits

#### 15.3.1 C13.10

Forfait	Texte
C13.10A	Interventions laparoscopiques sur les organes sexuels féminins Traitement chirurgical des annexes, hystérectomie ou myomectomie
C13.10B	Interventions laparoscopiques sur les organes sexuels féminins: Biopsie, chromopertubation, drainage, tumorectomie ou traitement de l'endométriase, de kystes
C13.10C	Autres interventions laparoscopiques sur les organes sexuels féminins

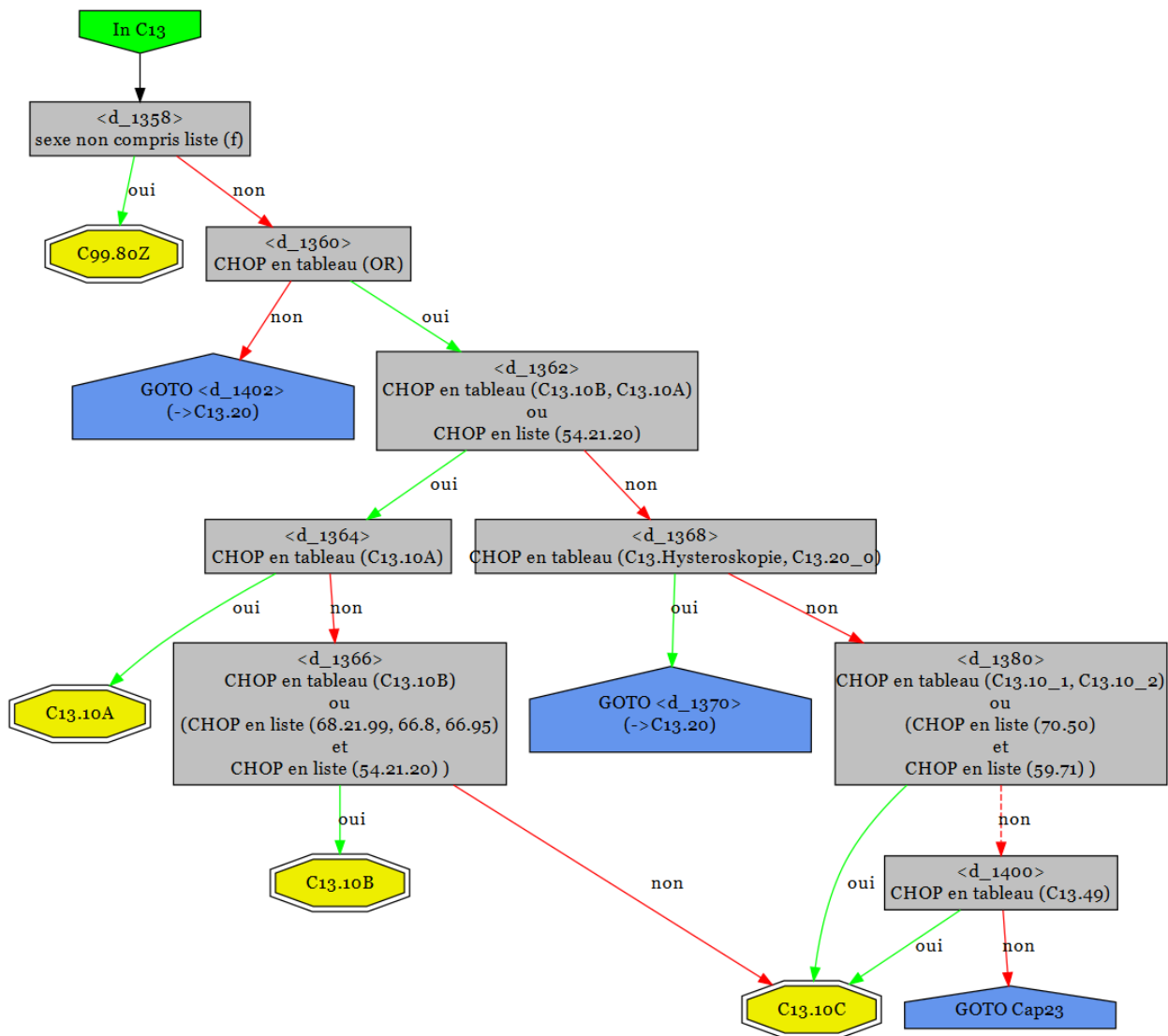

**15.3.2 C13.20**

---

Forfait	Texte
C13.20A	Hystérocopie avec destruction de l'endomètre / résection de tumeurs
C13.20B	Hystérocopie avec polypectomie
C13.20C	Hystérocopie avec curettage ou biopsie
C13.20D	Hystérocopie avec anesthésie par l'anesthésiste ou avec d'autres interventions
C13.20E	Hystérocopie

---

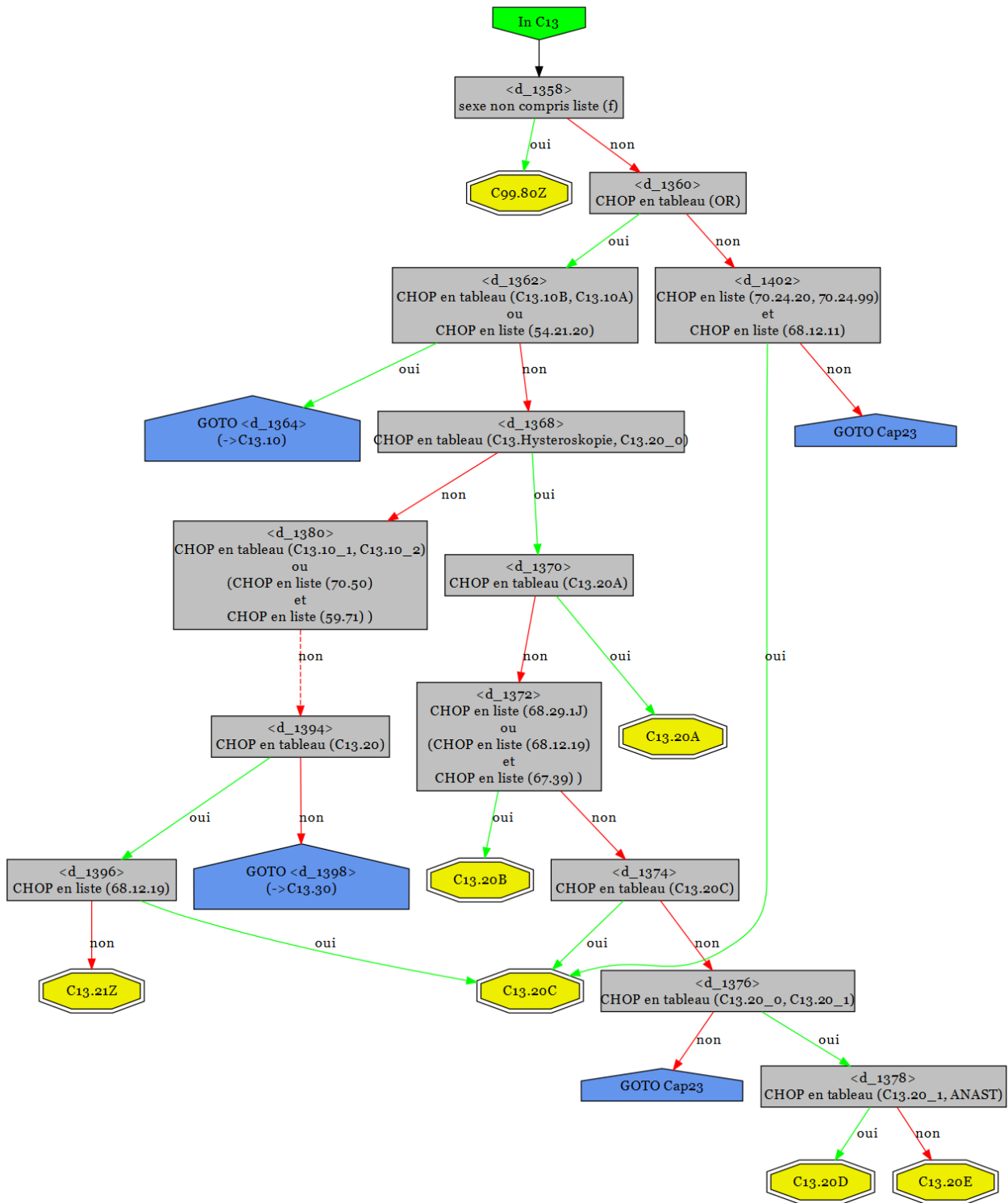

15.3.3 C13.21

Forfait	Texte
C13.21Z	Curettage fractionné

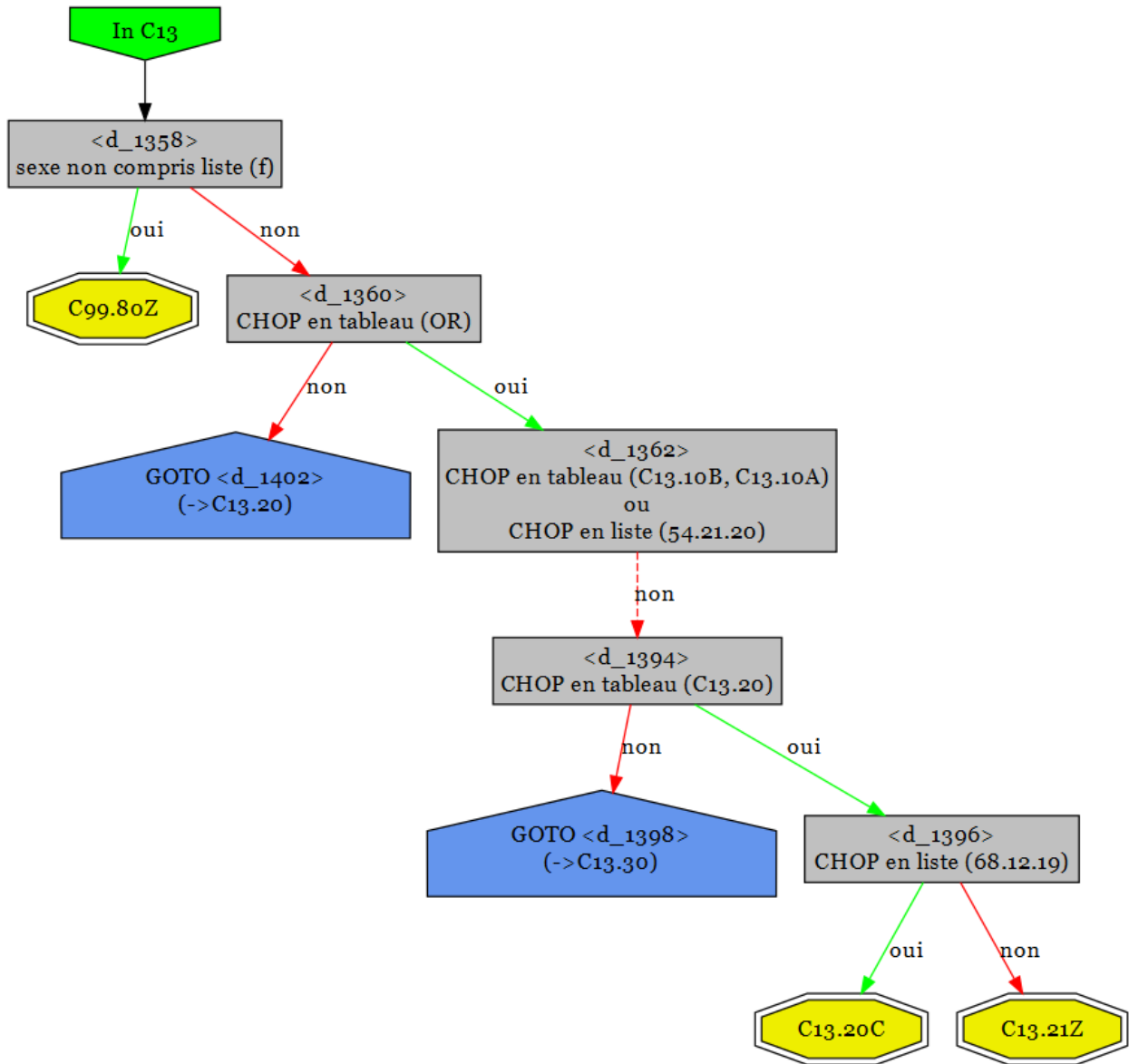

15.3.4 C13.30

Forfait	Texte
C13.30A	Opérations reconstructives sur la vulve/le vagin
C13.30B	Traitement chir. d'un kyste de Bartholin et autres incisions, excisions de la vulve/du vagin
C13.30C	Interventions chir. sur l'introitus vaginal et l'hymen

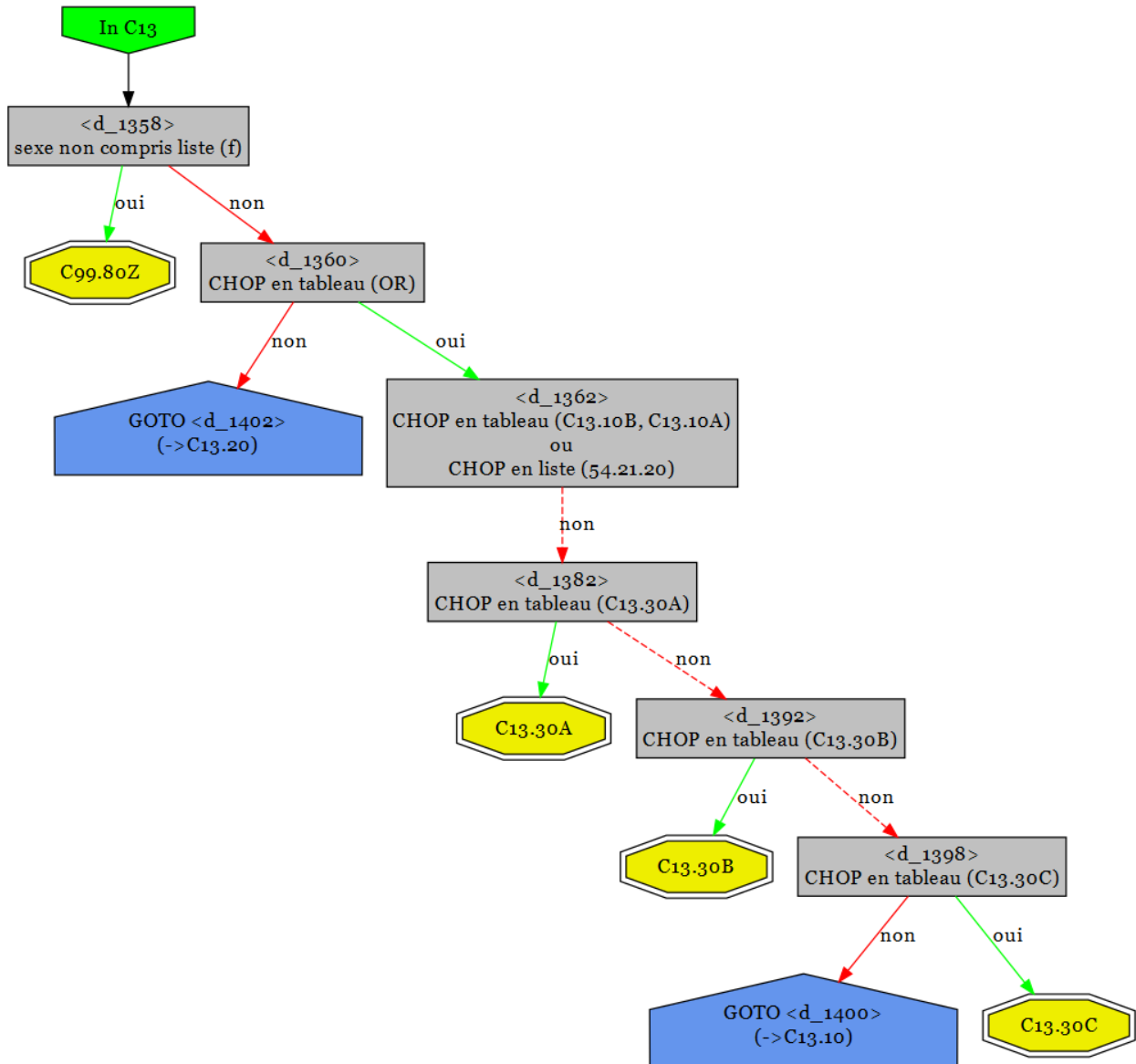

15.3.5 C13.40

Forfait	Texte
C13.40A	Conisation avec colposcopie
C13.40B	Conisation, suture du col (ancienne) ou ouverture chirurgicale d'une occlusion du col

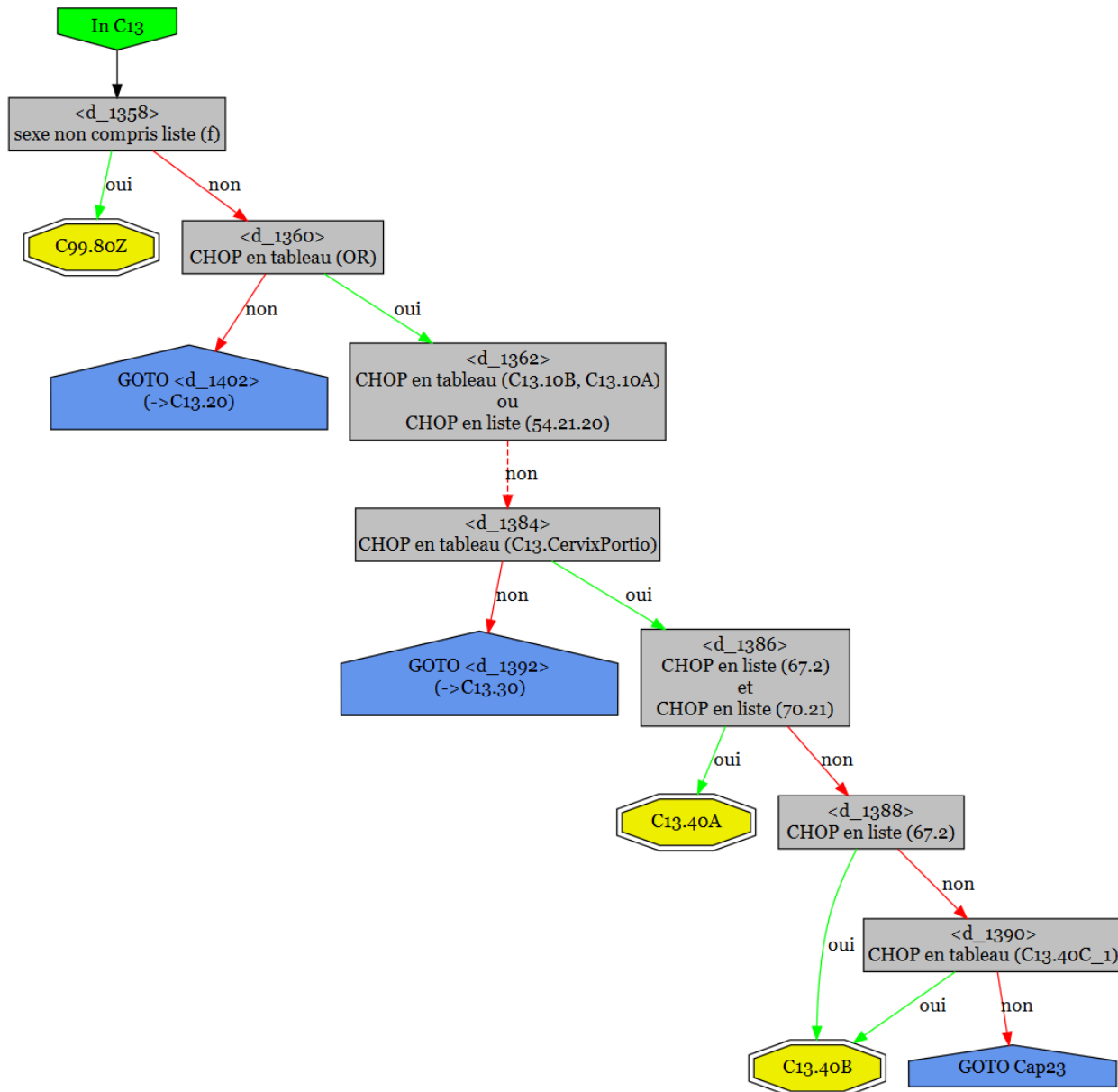

15.4 Tableaux des prestations

15.4.1 C13.10\_1

C13.10\_1 : Cure de prolapsus

Code	Texte	Type
70.51	Réparation de cystocèle	CHOP
70.52.00	Réparation de rectocèle, SAP	CHOP
70.52.10	Plastie du cul-de-sac de Douglas	CHOP
70.52.99	Réparation de rectocèle, autre	CHOP
70.53	Réparation de cystocèle et de rectocèle, avec greffon ou prothèse	CHOP
70.54	Réparation de cystocèle, avec greffon ou prothèse	CHOP
70.55	Réparation de rectocèle, avec greffon ou prothèse	CHOP

#### 15.4.2 C13.10\_2

##### C13.10\_2 : Autre opération des organes génitaux féminins

Code	Texte	Type
40.29.80	Excision d'adénopathie abdominale, excision de plusieurs ganglions (avec biopsie du foie), SAP	CHOP
40.29.81	Excision d'adénopathie abdominale, excision de plusieurs ganglions (avec biopsie du foie), chirurgie ouverte [laparotomie de stadification]	CHOP
40.29.82	Excision d'adénopathie abdominale, excision de plusieurs ganglions (avec biopsie du foie), par laparoscopie [laparotomie de stadification]	CHOP
40.29.89	Excision d'adénopathie abdominale, excision de plusieurs ganglions (avec biopsie du foie), autre	CHOP
54.12.00	Relaparotomie, SAP	CHOP
54.12.10	Laparotomie de second regard	CHOP
54.12.99	Relaparotomie, autre	CHOP
54.4X.12	Excision d'épiploon	CHOP
65.29	Autre excision ou destruction locale de l'ovaire	CHOP
65.30	Ovariectomie, SAP	CHOP
65.32	Ovariectomie, par chirurgie ouverte	CHOP
65.33	Ovariectomie, par voie vaginale	CHOP
65.34	Ovariectomie, par voie vaginale, assistée par laparoscopie	CHOP
65.39	Ovariectomie, autre	CHOP
65.42	Salpingo-ovariectomie, par chirurgie ouverte	CHOP
65.89.00	Autre adhésiolyse d'ovaire et de trompe de Fallope, SAP	CHOP
65.89.10	Autre adhésiolyse d'ovaire et de trompe de Fallope, par chirurgie ouverte	CHOP
65.89.11	Autre adhésiolyse d'ovaire et de trompe de Fallope, avec traitement microchirurgical	CHOP
65.89.12	Autre adhésiolyse tubo-ovariennes du péritoine pelvien de la femme, par chirurgie ouverte	CHOP
65.89.13	Autre adhésiolyse tubo-ovariennes du péritoine pelvien de la femme, avec traitement microchirurgical	CHOP
65.89.99	Autre adhésiolyse d'ovaire et de trompe de Fallope, autre	CHOP
66.00	Salpingotomie, SAP	CHOP
66.03	Salpingotomie, par chirurgie ouverte	CHOP
66.05	Salpingotomie, par voie vaginale	CHOP
66.06	Salpingotomie, par voie vaginale, assistée par laparoscopie	CHOP
66.09	Salpingotomie, autre	CHOP
66.40	Salpingectomie, SAP	CHOP
66.41.11	Salpingectomie totale, par chirurgie ouverte	CHOP

66.41.31	Salpingectomie totale, par voie vaginale	CHOP
66.41.41	Salpingectomie totale, par voie vaginale, assistée par laparoscopie	CHOP
66.42.11	Salpingectomie partielle, par chirurgie ouverte	CHOP
66.42.31	Salpingectomie partielle, par voie vaginale	CHOP
66.42.41	Salpingectomie partielle, par voie vaginale, assistée par laparoscopie	CHOP
66.49	Salpingectomie, autre	CHOP
66.72	Salpingo-oophorostomie	CHOP
66.73	Salpingo-salpingostomie	CHOP
66.74	Salpingo-utérostomie	CHOP
66.79.00	Autre réparation (plastie) de trompe de Fallope, SAP	CHOP
66.79.10	Autre réparation (plastie) de trompe de Fallope, par chirurgie ouverte (abdominale)	CHOP
66.79.20	Autre réparation (plastie) de trompe de Fallope, par voie vaginale	CHOP
66.79.21	Autre réparation (plastie) de trompe de Fallope, par voie vaginale, assistée par laparoscopie	CHOP
66.79.30	Autre réparation (plastie) de trompe de Fallope, par laparoscopie	CHOP
66.79.99	Autre réparation (plastie) de trompe de Fallope, autre	CHOP
66.A0	Destruction et occlusion des trompes de Fallope, SAP	CHOP
66.A1	Destruction et occlusion des trompes de Fallope, par chirurgie ouverte	CHOP
66.A3	Destruction et occlusion des trompes de Fallope, par voie vaginale	CHOP
66.A4	Destruction et occlusion des trompes de Fallope, par voie vaginale, assistée par laparoscopie	CHOP
66.A9	Destruction et occlusion des trompes de Fallope, autre	CHOP
66.B0	Excision et destruction de tissu ou lésion de la trompe de Fallope, SAP	CHOP
66.B1	Excision et destruction de tissu ou lésion de la trompe de Fallope, par chirurgie ouverte	CHOP
66.B2	Excision et destruction de tissu ou lésion de la trompe de Fallope, par voie vaginale	CHOP
66.B3	Excision et destruction de tissu ou lésion de la trompe de Fallope, par voie vaginale, assistée par laparoscopie	CHOP
66.B9	Excision et destruction de tissu ou lésion de la trompe de Fallope, autre	CHOP
67.4X.10	Résection radicale du moignon du col utérin, SAP	CHOP
67.4X.11	Résection radicale du moignon du col utérin, sans lymphadénectomie, par chirurgie ouverte (abdominale)	CHOP
67.4X.12	Résection radicale du moignon du col utérin, sans lymphadénectomie, par voie vaginale	CHOP
67.4X.13	Résection radicale du moignon du col utérin, sans lymphadénectomie, par voie vaginale, assistée par laparoscopie	CHOP
67.4X.20	Résection radicale du moignon du col utérin, avec lymphadénectomie, SAP	CHOP
67.4X.21	Résection radicale du moignon du col utérin, avec lymphadénectomie, par chirurgie ouverte (abdominale)	CHOP
67.4X.22	Résection radicale du moignon du col utérin, avec lymphadénectomie, par voie vaginale	CHOP
67.4X.23	Résection radicale du moignon du col utérin, avec lymphadénectomie, par voie vaginale, assistée par laparoscopie	CHOP
67.4X.29	Résection radicale du moignon du col utérin, avec lymphadénectomie, autre	CHOP
67.4X.30	Excision de moignon du col utérin	CHOP
67.69	Autre réparation du col utérin, autre	CHOP
68.22.00	Incision ou excision de septum congénital de l'utérus, SAP	CHOP
68.22.10	Incision ou excision de septum congénital de l'utérus, par voie vaginale	CHOP
68.22.11	Incision ou excision de septum congénital de l'utérus par hystérocopie, sans contrôle	CHOP
68.22.12	Incision ou excision de septum congénital de l'utérus par hystérocopie, assistée par laparoscopie	CHOP



68.22.13	Incision ou excision de septum congénital de l'utérus par hystérocopie, sous contrôle échographique	CHOP
68.22.99	Incision ou excision de septum congénital de l'utérus, autre	CHOP
68.29.1G	Excision et destruction de lésion ou de tissu de l'utérus, par chirurgie ouverte (abdominale)	CHOP
68.29.1H	Excision et destruction de lésion ou de tissu de l'utérus, par voie vaginale, assistée par laparoscopie	CHOP
68.29.46	Excision et destruction d'un ou plusieurs myomes de l'utérus, par chirurgie ouverte (abdominale)	CHOP
68.29.47	Excision et destruction d'un ou plusieurs myomes de l'utérus, par voie vaginale, assistée par laparoscopie	CHOP
68.29.4B	Excision et destruction d'un ou plusieurs myomes de l'utérus, par voie transcutanée	CHOP
68.30	Hystérectomie subtotale, SAP	CHOP
68.32	Hystérectomie subtotale, par chirurgie ouverte	CHOP
68.39	Hystérectomie subtotale, autre	CHOP
68.40	Hystérectomie totale, SAP	CHOP
68.42	Hystérectomie totale, par chirurgie ouverte	CHOP
68.43	Hystérectomie totale, par voie vaginale	CHOP
68.44	Hystérectomie totale, par voie vaginale, assistée par laparoscopie [LAVH]	CHOP
68.49	Hystérectomie totale, autre	CHOP
68.60	Hystérectomie radicale, SAP	CHOP
68.62	Hystérectomie radicale, par chirurgie ouverte	CHOP
68.63	Hystérectomie radicale, par voie vaginale	CHOP
68.64	Hystérectomie radicale, par voie vaginale, assistée par laparoscopie [LARVH]	CHOP
68.6A	Hystérectomie radicale, autre	CHOP
68.8	Éviscération pelvienne	CHOP
69.3	Dénervation utérine paracervicale	CHOP
69.41	Suture de lacération de l'utérus	CHOP
69.42	Fermeture de fistule de l'utérus	CHOP
69.49.00	Autre réparation de l'utérus et métroplastie, SAP	CHOP
69.49.10	Autre réparation de l'utérus et métroplastie, par chirurgie ouverte (abdominale)	CHOP
69.49.20	Autre réparation de l'utérus et métroplastie, par voie vaginale	CHOP
69.49.21	Autre réparation de l'utérus et métroplastie, par voie vaginale, assistée par laparoscopie	CHOP
69.49.99	Autre réparation de l'utérus et métroplastie, autre	CHOP
69.91	Insertion de moyen thérapeutique dans l'utérus	CHOP
70.32.00	Excision ou destruction locale de lésion ou tissu du cul-de-sac de Douglas, SAP	CHOP
70.32.10	Excision locale de lésion ou tissu du cul-de-sac de Douglas	CHOP
70.32.11	Destruction locale de lésion ou tissu du cul-de-sac de Douglas	CHOP
70.32.99	Excision ou destruction locale de lésion ou tissu du cul-de-sac de Douglas, autre	CHOP
70.77	Suspension et fixation du vagin	CHOP
70.78	Suspension et fixation du vagin, avec greffon ou prothèse	CHOP
70.8	Oblitération de la voûte vaginale	CHOP
70.91	Autre opération du vagin	CHOP
70.92.00	Autre opération du cul-de-sac, SAP	CHOP
70.92.10	Plastie d'entéro-élytrocèle	CHOP
70.92.99	Autre opération du cul-de-sac, autre	CHOP
70.93	Autres opérations du cul-de-sac, avec greffon ou prothèse	CHOP
98.16	Extraction de corps étranger intraluminal de l'utérus, sans incision	CHOP

### 15.4.3 C13.10A

#### C13.10A : Laparoscopique: mesures chirurgicales sur annexes / hystérectomie / myomectomie

Code	Texte	Type
65.25	Autre excision ou destruction locale de l'ovaire par laparoscopie	CHOP
65.31	Ovariectomie par laparoscopie	CHOP
65.41	Salpingo-ovariectomie par laparoscopie	CHOP
66.04	Salpingotomie, par laparoscopie	CHOP
66.41.21	Salpingectomie totale, par laparoscopie	CHOP
66.42.21	Salpingectomie partielle, par laparoscopie	CHOP
66.A2	Destruction et occlusion des trompes de Fallope, par laparoscopie	CHOP
68.29.48	Excision et destruction d'un ou plusieurs myomes de l'utérus, par laparoscopie	CHOP
68.31	Hystérectomie subtotala, par laparoscopie	CHOP
68.41	Hystérectomie totale, par laparoscopie	CHOP
68.61	Hystérectomie radicale par laparoscopie	CHOP
69.49.30	Autre réparation de l'utérus et métroplastie, par laparoscopie	CHOP

### 15.4.4 C13.10B

#### C13.10B :

Code	Texte	Type
54.21.30	Laparoscopie, laparoscopie avec drainage	CHOP
65.01	Ovariectomie laparoscopique	CHOP
65.13	Biopsie d'ovaire par laparoscopie	CHOP
65.23	Marsupialisation de kyste ovarien par laparoscopie	CHOP
65.24	Réséction cunéiforme de l'ovaire par laparoscopie	CHOP
65.81.00	Adhésiolyse d'ovaire et de trompe de Fallope par laparoscopie, SAP	CHOP
65.81.10	Adhésiolyse tubo-ovariennes du péritoine pelvien de la femme par laparoscopie	CHOP
65.81.99	Adhésiolyse d'ovaire et de trompe de Fallope par laparoscopie, autre	CHOP
66.11.31	Biopsie de trompe de Fallope, par laparoscopie	CHOP
66.B4	Excision et destruction de tissu ou lésion de la trompe de Fallope, par laparoscopie	CHOP
68.15	Biopsie fermée des ligaments utérins	CHOP
68.16	Biopsie fermée de l'utérus	CHOP
68.29.1I	Excision et destruction de lésion ou de tissu de l'utérus, par laparoscopie	CHOP

### 15.4.5 C13.20

#### C13.20 : Curetage explorateur fractionné

Code	Texte	Type
69.09	Dilatation et curetage de l'utérus, autre	CHOP

### 15.4.6 C13.20\_0

#### C13.20\_0 :

Code	Texte	Type
68.12.00	Endoscopie diagnostique de l'utérus et des structures de soutien, SAP	CHOP
68.12.10	Hystérocopie, SAP	CHOP
68.12.11	Hystérocopie diagnostique	CHOP
68.12.12	Hystérosalpingoscopie diagnostique	CHOP
68.12.19	Hystérocopie, autre	CHOP
68.12.99	Endoscopie diagnostique de l'utérus et des structures de soutien, autre	CHOP

#### 15.4.7 C13.20\_1

##### C13.20\_1 : Mesures d'hystérocopie diagnostique

Code	Texte	Type
57.94	Insertion d'un cathéter urétral permanent	CHOP
69.7	Insertion de pessaire intra-utérin [PUI]	CHOP

#### 15.4.8 C13.20A

##### C13.20A : Hystérocopie avec destruction de l'endomètre / ablation de tumeur / autres

Code	Texte	Type
67.2	Conisation du col utérin	CHOP
67.31	Marsupialisation de kyste du col utérin	CHOP
68.21.10	Section de synéchie de l'endomètre, SAP	CHOP
68.21.11	Section de synéchie de l'endomètre par hystérocopie	CHOP
68.23	Ablation d'endomètre	CHOP
68.29.00	Autre excision et destruction de lésion ou de tissu de l'utérus, SAP	CHOP
68.29.09	Autre excision et destruction de lésion ou de tissu de l'utérus, autre	CHOP

#### 15.4.9 C13.20C

##### C13.20C :

Code	Texte	Type
68.16	Biopsie fermée de l'utérus	CHOP
69.09	Dilatation et curetage de l'utérus, autre	CHOP

#### 15.4.10 C13.30A

##### C13.30A : Chirurgie reconstructive de la vulve/du vagin

Code	Texte	Type
58.49.99	Autre réparation de l'urètre, autre	CHOP
70.61.00	Construction vaginale, SAP	CHOP

70.61.11	Construction d'un vagin par greffe de peau pédiculée du pénis (pour changement de sexe)	CHOP
70.61.99	Construction vaginale, autre	CHOP
70.63	Construction vaginale, avec greffon ou prothèse	CHOP
70.71	Suture de lacération du vagin	CHOP
71.4X.00	Opérations du clitoris, SAP	CHOP
71.4X.10	Réparation du clitoris (plastie «en accordéon»)	CHOP
71.4X.99	Opérations du clitoris, autre	CHOP
71.71	Suture de lacération de vulve ou de périnée	CHOP
71.72	Réparation de fistule de vulve ou de périnée	CHOP
71.79	Réparation de la vulve et du périnée, autre	CHOP

#### 15.4.11 C13.30B

##### C13.30B : Incision/excision de la vulve/du vagin et traitement chir. de kyste de bartholin

Code	Texte	Type
58.45.10	Réparation d'hypospadias ou d'épispadias chez la femme	CHOP
70.33.00	Excision ou destruction locale de lésion ou tissu du vagin, SAP	CHOP
70.33.10	Destruction locale de lésion ou tissu du vagin, SAP	CHOP
70.33.11	Destruction locale de lésion ou tissu du vagin, par cautérisation	CHOP
70.33.12	Destruction locale de lésion ou tissu du vagin, par électrocoagulation	CHOP
70.33.13	Destruction locale de lésion ou tissu du vagin, par coagulation au laser	CHOP
70.33.14	Destruction locale de lésion ou tissu du vagin, par cryocoagulation	CHOP
70.33.99	Excision ou destruction locale de lésion ou tissu du vagin, autre	CHOP
70.62	Reconstruction vaginale	CHOP
70.64	Reconstruction vaginale, avec greffon ou prothèse	CHOP
70.79.00	Autre réparation du vagin, SAP	CHOP
70.79.10	Autre colporraphie du vagin avec plastie du plancher pelvien	CHOP
70.79.99	Autre réparation du vagin, autre	CHOP
71.22	Incision de la glande de Bartholin (kyste)	CHOP
71.23	Marsupialisation de la glande de Bartholin (kyste)	CHOP
71.24	Excision ou autre destruction de la glande de Bartholin (kyste)	CHOP
71.29	Opérations de la glande de Bartholin, autre	CHOP
71.5	Vulvectomie radicale	CHOP
71.61	Vulvectomie partielle	CHOP
71.62	Vulvectomie totale	CHOP
71.8	Autres opérations de la vulve	CHOP

#### 15.4.12 C13.30C

##### C13.30C : Plastie de l'introitus vaginal / interv. sur l'hymen

Code	Texte	Type
70.11	Hyménotomie	CHOP
70.31	Hyménectomie	CHOP
70.76	Hyménorrhaphie	CHOP
71.73	Construction de l'orifice vaginal	CHOP

### 15.4.13 C13.40C\_1

#### C13.40C\_1 : Suture d'anciennes déchirures du col / ouverture du col

Code	Texte	Type
67.0	Dilatation du canal cervical	CHOP
67.61	Suture de lacération du col utérin	CHOP

### 15.4.14 C13.49

#### C13.49 : Autres opérations chirurgicales gynécologiques

Code	Texte	Type
57.83	Réparation de fistule vésico-intestinale	CHOP
57.84.10	Fermeture chirurgicale ouverte de fistule vésico-vaginale (par voie abdominale)	CHOP
57.84.11	Fermeture de fistule vésico-vaginale par voie vaginale	CHOP
57.84.12	Fermeture de fistule vésico-vaginale par voie transvésicale	CHOP
57.84.13	Fermeture de fistule vésico-vaginale par laparoscopie	CHOP
65.40	Salpingo-ovariectomie, SAP	CHOP
65.43	Salpingo-ovariectomie, par voie vaginale	CHOP
65.44	Salpingo-ovariectomie, par voie vaginale, assistée par laparoscopie	CHOP
65.49	Salpingo-ovariectomie, autre	CHOP
67.4X.00	Amputation du col utérin, SAP	CHOP
67.4X.99	Amputation du col utérin, autre	CHOP
68.29.4A	Excision et destruction d'un ou plusieurs myomes de l'utérus, par voie transcervicale	CHOP
69.19	Autre excision ou destruction de l'utérus et des structures de soutien	CHOP
69.21	Opération d'interposition	CHOP
69.22	Autre suspension utérine	CHOP
69.23	Réparation vaginale d'inversion utérine chronique	CHOP
69.29	Autre réparation de l'utérus et des structures de soutien	CHOP
69.92.21	Ponction folliculaire percutanée (sous contrôle échographique)	CHOP
69.92.22	Aspiration d'ovocyte par laparoscopie	CHOP
69.92.23	Aspiration transvaginale d'ovocyte	CHOP
70.40	Oblitération et excision subtotale ou totale du vagin, SAP	CHOP
70.41	Colpectomie subtotale	CHOP
70.42	Colpectomie totale	CHOP
70.43	Colpectomie étendue (radicale)	CHOP
70.49	Oblitération et excision subtotale ou totale du vagin, autre	CHOP
70.77	Suspension et fixation du vagin	CHOP

### 15.4.15 C13.CervixPortio

#### C13.CervixPortio : Interventions sur le col/l'exocol

Code	Texte	Type
67.0	Dilatation du canal cervical	CHOP
67.2	Conisation du col utérin	CHOP

---

67.61 Suture de lacération du col utérin CHOP

---

#### 15.4.16 C13.Hysteroskopie

##### C13.Hysteroskopie :

Code	Texte	Type
68.21.11	Section de synéchie de l'endomètre par hystérocopie	CHOP
68.23	Ablation d'endomètre	CHOP
68.29.1J	Excision et destruction de lésion ou de tissu de l'utérus, par voie transcervicale	CHOP
69.09	Dilatation et curetage de l'utérus, autre	CHOP

#### 15.5 Codes individuels

Code	Texte	Type
54.21.20	Laparoscopie, voie d'abord pour interventions chirurgicales (thérapeutiques)	CHOP
59.71	Cysto-urétropexie avec muscle releveur	CHOP
66.8	Insufflation de trompe de Fallope	CHOP
66.95	Insufflation d'agent thérapeutique dans la trompe de Fallope	CHOP
67.2	Conisation du col utérin	CHOP
67.39	Autre excision ou destruction de lésion ou de tissu du col utérin, autre	CHOP
68.12.11	Hystérocopie diagnostique	CHOP
68.12.19	Hystérocopie, autre	CHOP
68.21.99	Section de synéchie de l'endomètre, autre	CHOP
68.29.1J	Excision et destruction de lésion ou de tissu de l'utérus, par voie transcervicale	CHOP
70.21	Vaginoscopie	CHOP
70.24.20	Biopsie vaginale par incision	CHOP
70.24.99	Biopsie vaginale, autre	CHOP
70.50	Réparation de cystocèle et de rectocèle	CHOP

## 16 Cap14

### Grossesse et accouchement

#### 16.1 Logique

diagnostic en tableau (Cap14)

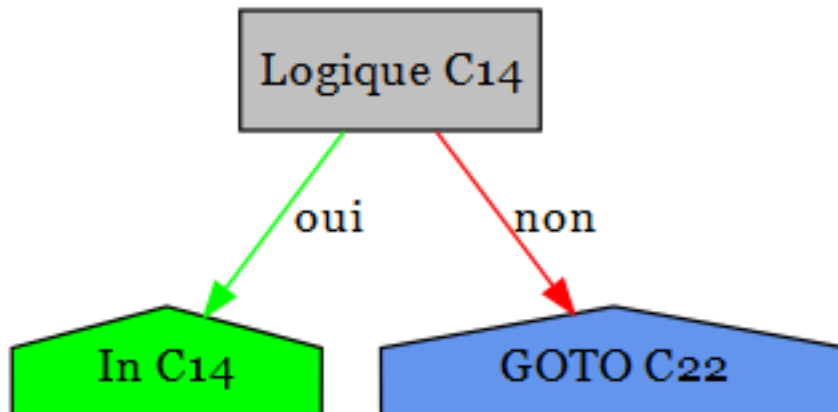

#### 16.2 Diagnostics

##### Cap14 : Grossesse et accouchement

Code	Texte
A34	Tétanos obstétrical
F53.0	Troubles mentaux et du comportement légers associés à la puerpéralité, non classés ailleurs
F53.1	Troubles mentaux et du comportement sévères associés à la puerpéralité, non classés ailleurs
F53.8	Autres troubles mentaux et du comportement associés à la puerpéralité, non classés ailleurs
F53.9	Trouble mental de la puerpéralité, sans précision
O00.0	Grossesse abdominale
O00.1	Grossesse tubaire
O00.2	Grossesse ovarienne
O00.8	Autres grossesses extra-utérines
O00.9	Grossesse extra-utérine, sans précision
O01.0	Môle hydatiforme classique
O01.1	Môle hydatiforme incomplète et partielle
O01.9	Môle hydatiforme, sans précision
O02.0	Ceuf clair et môle non hydatiforme
O02.1	Rétention d'un fœtus mort in utero
O02.8	Autres produits anormaux de la conception, précisés
O02.9	Produit anormal de la conception, sans précision
O03.0	Avortement spontané: Incomplet, compliqué d'une infection de l'appareil génital et des organes pelviens
O03.1	Avortement spontané: Incomplet, compliqué d'une hémorragie retardée ou sévère
O03.2	Avortement spontané: Incomplet, compliqué d'une embolie

- O03.3 Avortement spontané: Incomplet, avec complications autres et non précisées
- O03.4 Avortement spontané: Incomplet, sans complication
- O03.5 Avortement spontané: Complet ou sans précision, compliqué d'une infection de l'appareil génital et des organes pelviens
- O03.6 Avortement spontané: Complet ou sans précision, compliqué d'une hémorragie retardée ou sévère
- O03.7 Avortement spontané: Complet ou sans précision, compliqué d'une embolie
- O03.8 Avortement spontané: Complet ou sans précision, avec complications autres et non précisées
- O03.9 Avortement spontané: Complet ou sans précision, sans complication
- O04.0 Avortement médical: Incomplet, compliqué d'une infection de l'appareil génital et des organes pelviens
- O04.1 Avortement médical: Incomplet, compliqué d'une hémorragie retardée ou sévère
- O04.2 Avortement médical: Incomplet, compliqué d'une embolie
- O04.3 Avortement médical: Incomplet, avec complications autres et non précisées
- O04.4 Avortement médical: Incomplet, sans complication
- O04.5 Avortement médical: Complet ou sans précision, compliqué d'une infection de l'appareil génital et des organes pelviens
- O04.6 Avortement médical: Complet ou sans précision, compliqué d'une hémorragie retardée ou sévère
- O04.7 Avortement médical: Complet ou sans précision, compliqué d'une embolie
- O04.8 Avortement médical: Complet ou sans précision, avec complications autres et non précisées
- O04.9 Avortement médical: Complet ou sans précision, sans complication
- O05.0 Autres formes d'avortement: Incomplet, compliqué d'une infection de l'appareil génital et des organes pelviens
- O05.1 Autres formes d'avortement: Incomplet, compliqué d'une hémorragie retardée ou sévère
- O05.2 Autres formes d'avortement: Incomplet, compliqué d'une embolie
- O05.3 Autres formes d'avortement: Incomplet, avec complications autres et non précisées
- O05.4 Autres formes d'avortement: Incomplet, sans complication
- O05.5 Autres formes d'avortement: Complet ou sans précision, compliqué d'une infection de l'appareil génital et des organes pelviens
- O05.6 Autres formes d'avortement: Complet ou sans précision, compliqué d'une hémorragie retardée ou sévère
- O05.7 Autres formes d'avortement: Complet ou sans précision, compliqué d'une embolie
- O05.8 Autres formes d'avortement: Complet ou sans précision, avec complications autres et non précisées
- O05.9 Autres formes d'avortement: Complet ou sans précision, sans complication
- O06.0 Avortement, sans précision: Incomplet, compliqué d'une infection de l'appareil génital et des organes pelviens
- O06.1 Avortement, sans précision: Incomplet, compliqué d'une hémorragie retardée ou sévère
- O06.2 Avortement, sans précision: Incomplet, compliqué d'une embolie
- O06.3 Avortement, sans précision: Incomplet, avec complications autres et non précisées
- O06.4 Avortement, sans précision: Incomplet, sans complication
- O06.5 Avortement, sans précision: Complet ou sans précision, compliqué d'une infection de l'appareil génital et des organes pelviens
- O06.6 Avortement, sans précision: Complet ou sans précision, compliqué d'une hémorragie retardée ou sévère
- O06.7 Avortement, sans précision: Complet ou sans précision, compliqué d'une embolie
- O06.8 Avortement, sans précision: Complet ou sans précision, avec complications autres et non précisées
- O06.9 Avortement, sans précision: Complet ou sans précision, sans complication



- O07.0 Echec d'une tentative d'avortement médical, compliqué d'une infection de l'appareil génital et des organes pelviens
- O07.1 Echec d'une tentative d'avortement médical, compliqué d'une hémorragie retardée ou sévère
- O07.2 Echec d'une tentative d'avortement médical, compliqué d'une embolie
- O07.3 Echec d'une tentative d'avortement médical, avec complications autres et non précisées
- O07.4 Echec d'une tentative d'avortement médical, sans complication
- O07.5 Echecs d'une tentative d'avortement, autres et sans précision, compliqués d'une infection de l'appareil génital et des organes pelviens
- O07.6 Echecs d'une tentative d'avortement, autres et sans précision, compliqués d'une hémorragie retardée ou sévère
- O07.7 Echecs d'une tentative d'avortement, autres et sans précision, compliqués d'une embolie
- O07.8 Echecs d'une tentative d'avortement, autres et sans précision, avec complications autres et non précisées
- O07.9 Echecs d'une tentative d'avortement, autres et sans précision, sans complication
- O08.0 Infection de l'appareil génital et des organes pelviens consécutive à un avortement, une grossesse extra-utérine et molaire
- O08.1 Hémorragie retardée ou sévère consécutive à un avortement, une grossesse extra-utérine et molaire
- O08.2 Embolie consécutive à un avortement, une grossesse extra-utérine et molaire
- O08.3 Choc consécutif à un avortement, une grossesse extra-utérine et molaire
- O08.4 Insuffisance rénale consécutive à un avortement, une grossesse extra-utérine et molaire
- O08.5 Troubles du métabolisme consécutifs à un avortement, une grossesse extra-utérine et molaire
- O08.6 Lésions des organes et tissus pelviens consécutives à un avortement, une grossesse extra-utérine et molaire
- O08.7 Autres complications veineuses consécutives à un avortement, une grossesse extra-utérine et molaire
- O08.8 Autres complications consécutives à un avortement, une grossesse extra-utérine et molaire
- O08.9 Complication consécutive à un avortement, une grossesse extra-utérine et molaire, sans précision
- O09.0 Durée de la grossesse: Moins de 5 semaines révolues
- O09.1 Durée de la grossesse: 5 à 13 semaines révolues
- O09.2 Durée de la grossesse: 14e semaine à 19 semaines révolues
- O09.3 Durée de la grossesse: 20e semaine à 25 semaines révolues
- O09.4 Durée de la grossesse: 26e semaine à 33 semaines révolues
- O09.5 Durée de la grossesse: 34e semaine à 36 semaines révolues
- O09.6 Durée de la grossesse: 37e semaine à 41 semaines révolues
- O09.7 Durée de la grossesse: Plus de 41 semaines révolues
- O09.9 Durée de la grossesse: Non précisée
- O10.0 Hypertension essentielle préexistante compliquant la grossesse, l'accouchement et la puerpéralité
- O10.1 Cardiopathie hypertensive préexistante compliquant la grossesse, l'accouchement et la puerpéralité
- O10.2 Néphropathie hypertensive préexistante compliquant la grossesse, l'accouchement et la puerpéralité
- O10.3 Cardionéphropathie hypertensive préexistante compliquant la grossesse, l'accouchement et la puerpéralité
- O10.4 Hypertension secondaire préexistante compliquant la grossesse, l'accouchement et la puerpéralité
- O10.9 Hypertension préexistante compliquant la grossesse, l'accouchement et la puerpéralité, sans précision

- O11 Hypertension chronique avec prééclampsie surajoutée
- O12.0 Œdème gestationnel
- O12.1 Protéinurie gestationnelle
- O12.2 Œdème gestationnel avec protéinurie
- O13 Hypertension gestationnelle [hypertension induite par la grossesse]
- O14.0 Prééclampsie légère à modérée
- O14.1 Prééclampsie sévère
- O14.2 Syndrome HELLP
- O14.9 Prééclampsie, sans précision
- O15.0 Eclampsie au cours de la grossesse
- O15.1 Eclampsie au cours du travail
- O15.2 Eclampsie au cours de la puerpéralité
- O15.9 Eclampsie, sans précision quant à la période
- O16 Hypertension de la mère, sans précision
- O20.0 Menace d'avortement
- O20.8 Autres hémorragies du début de la grossesse
- O20.9 Hémorragie du début de la grossesse, sans précision
- O21.0 Hyperémèse gravidique bénigne
- O21.1 Hyperémèse gravidique avec troubles métaboliques
- O21.2 Vomissements tardifs de la grossesse
- O21.8 Autres vomissements compliquant la grossesse
- O21.9 Vomissements de la grossesse, sans précision
- O22.0 Varices des membres inférieurs au cours de la grossesse
- O22.1 Varices des organes génitaux au cours de la grossesse
- O22.2 Thrombophlébite superficielle au cours de la grossesse
- O22.3 Phlébothrombose profonde au cours de la grossesse
- O22.4 Hémorroïdes au cours de la grossesse
- O22.5 Thrombose veineuse cérébrale au cours de la grossesse
- O22.8 Autres complications veineuses de la grossesse
- O22.9 Complication veineuse de la grossesse, sans précision
- O23.0 Infections rénales au cours de la grossesse
- O23.1 Infections vésicales au cours de la grossesse
- O23.2 Infections urétrales au cours de la grossesse
- O23.3 Infections d'autres parties de l'appareil urinaire au cours de la grossesse
- O23.4 Infection non précisée de l'appareil urinaire au cours de la grossesse
- O23.5 Infections de l'appareil génital au cours de la grossesse
- O23.9 Infections de l'appareil génito-urinaire au cours de la grossesse, autres et sans précision
- O24.0 Diabète sucré au cours de la grossesse: Diabète sucré préexistant, type 1
- O24.1 Diabète sucré au cours de la grossesse: Diabète sucré préexistant, type 2
- O24.2 Diabète sucré au cours de la grossesse: Diabète sucré préexistant lié à la malnutrition
- O24.3 Diabète sucré au cours de la grossesse: Diabète sucré préexistant, sans précision
- O24.4 Diabète sucré survenant au cours de la grossesse
- O24.9 Diabète sucré au cours de la grossesse, sans précision
- O25 Malnutrition au cours de la grossesse
- O26.0 Prise de poids excessive au cours de la grossesse
- O26.1 Faible prise de poids au cours de la grossesse
- O26.2 Soins au cours de la grossesse pour avortement à répétition
- O26.3 Rétention d'un stérilet au cours d'une grossesse
- O26.4 Herpes gestationis
- O26.5 Syndrome d'hypotension maternelle

- O26.60 Cholestase gravidique
- O26.68 Autres affections hépatiques au cours de la grossesse, de la naissance et de la perpuéralité
- O26.7 Subluxation de la symphyse (pubienne) au cours de la grossesse, de l'accouchement et de la puerpéralité
- O26.81 Néphropathie liée à la grossesse
- O26.82 Syndrome du canal carpien pendant la grossesse
- O26.83 Névrite périphérique pendant la grossesse
- O26.88 Autres maladies non précisées associées à la grossesse
- O26.9 Affection liée à la grossesse, sans précision
- O28.0 Résultats hématologiques anormaux au cours de l'examen prénatal systématique de la mère
- O28.1 Résultats biochimiques anormaux au cours de l'examen prénatal systématique de la mère
- O28.2 Résultats cytologiques anormaux au cours de l'examen prénatal systématique de la mère
- O28.3 Résultats échographiques anormaux au cours de l'examen prénatal systématique de la mère
- O28.4 Résultats radiologiques anormaux au cours de l'examen prénatal systématique de la mère
- O28.5 Résultats chromosomiques et génétiques anormaux au cours de l'examen prénatal systématique de la mère
- O28.8 Autres résultats anormaux au cours de l'examen prénatal systématique de la mère
- O28.9 Résultat anormal constaté au cours de l'examen prénatal systématique de la mère, sans précision
- O29.0 Complications pulmonaires d'une anesthésie au cours de la grossesse
- O29.1 Complications cardiaques d'une anesthésie au cours de la grossesse
- O29.2 Complications impliquant le système nerveux central dues à une anesthésie au cours de la grossesse
- O29.3 Réaction toxique au cours d'une anesthésie locale au cours de la grossesse
- O29.4 Céphalée provoquée par une rachianesthésie et une anesthésie épidurale au cours de la grossesse
- O29.5 Autres complications d'une rachianesthésie et d'une anesthésie épidurale au cours de la grossesse
- O29.6 Echec ou difficulté d'intubation au cours de la grossesse
- O29.8 Autres complications d'une anesthésie au cours de la grossesse
- O29.9 Complication d'une anesthésie au cours de la grossesse, sans précision
- O30.0 Jumeaux
- O30.1 Triplés
- O30.2 Quaduplés
- O30.8 Autres grossesses multiples
- O30.9 Grossesse multiple, sans précision
- O31.0 Fœtus papyracé
- O31.1 Poursuite de la grossesse après avortement d'un ou plusieurs fœtus
- O31.2 Poursuite de la grossesse après mort intra-utérine d'un ou plusieurs fœtus
- O31.8 Autres complications spécifiques à une grossesse multiple
- O32.0 Soins maternels pour position instable
- O32.1 Soins maternels pour présentation du siège
- O32.2 Soins maternels pour position transverse et oblique
- O32.3 Soins maternels pour présentation de la face, du front et du menton
- O32.4 Soins maternels pour tête haute à terme
- O32.5 Soins maternels pour grossesse multiple avec présentation anormale d'un ou plusieurs fœtus
- O32.6 Soins maternels pour présentation complexe
- O32.8 Soins maternels pour d'autres présentations anormales du fœtus
- O32.9 Soins maternels pour présentation anormale du fœtus, sans précision
- O33.0 Soins maternels pour disproportion due à une malformation du bassin de la mère

- O33.1 Soins maternels pour disproportion due à un bassin maternel généralement rétréci
- O33.2 Soins maternels pour disproportion due à un rétrécissement du détroit supérieur du bassin maternel
- O33.3 Soins maternels pour disproportion due à un rétrécissement du détroit inférieur
- O33.4 Soins maternels pour disproportion fœto-pelvienne d'origine mixte, maternelle et fœtale
- O33.5 Soins maternels pour disproportion due à un fœtus anormalement gros
- O33.6 Soins maternels pour disproportion due à un fœtus hydrocéphale
- O33.7 Soins maternels pour disproportion due à d'autres anomalies du fœtus
- O33.8 Soins maternels pour disproportion d'autres origines
- O33.9 Soins maternels pour disproportion, sans précision
- O34.0 Soins maternels pour malformation congénitale de l'utérus
- O34.1 Soins maternels pour tumeur du corps de l'utérus
- O34.2 Soins maternels pour cicatrice utérine due à une intervention chirurgicale antérieure
- O34.30 Suivi de la mère en cas de longueur du col de l'utérus inférieure à 10 mm ou de formation d'un entonnoir cervical attestées par l'échographie vaginale
- O34.31 Suivi de la mère en cas de prolapsus des membranes
- O34.38 Suivi de la mère dans les autres cas d'insuffisance cervico-utérine
- O34.39 Suivi de la mère en cas d'insuffisance cervico-utérine, non précisé
- O34.4 Soins maternels pour d'autres anomalies du col
- O34.5 Soins maternels pour d'autres anomalies de l'utérus gravide
- O34.6 Soins maternels pour anomalies du vagin
- O34.7 Soins maternels pour anomalies de la vulve et du périnée
- O34.8 Soins maternels pour d'autres anomalies des organes pelviens
- O34.9 Soins maternels pour anomalie d'un organe pelvien, sans précision
- O35.0 Soins maternels pour malformation (présumée) du système nerveux central du fœtus
- O35.1 Soins maternels pour anomalie chromosomique (présumée) du fœtus
- O35.2 Soins maternels pour maladie héréditaire (présumée) du fœtus
- O35.3 Soins maternels pour lésions fœtales (présumées) résultant d'une maladie virale de la mère
- O35.4 Soins maternels pour lésions fœtales (présumées) dues à l'alcoolisme maternel
- O35.5 Soins maternels pour lésions fœtales (présumées) médicamenteuses
- O35.6 Soins maternels pour lésions fœtales (présumées) dues à une irradiation
- O35.7 Soins maternels pour lésions fœtales (présumées) dues à d'autres actes à visée diagnostique et thérapeutique
- O35.8 Soins maternels pour d'autres anomalies et lésions fœtales (présumées)
- O35.9 Soins maternels pour anomalie et lésion fœtale (présumées), sans précision
- O36.0 Soins maternels pour iso-immunisation anti-Rh
- O36.1 Soins maternels pour une autre iso-immunisation
- O36.2 Soins maternels pour anasarque fœto-placentaire
- O36.3 Soins maternels pour signes d'hypoxie fœtale
- O36.4 Soins maternels pour mort intra-utérine du fœtus
- O36.5 Soins maternels pour croissance insuffisante du fœtus
- O36.6 Soins maternels pour croissance excessive du fœtus
- O36.7 Soins maternels pour grossesse abdominale avec fœtus viable
- O36.8 Soins maternels pour d'autres affections précisées du fœtus
- O36.9 Soins maternels pour affection du fœtus, sans précision
- O40 Hydramnios
- O41.0 Oligoamnios
- O41.1 Infection du sac amniotique et des membranes
- O41.8 Autres anomalies précisées du liquide amniotique et des membranes
- O41.9 Anomalie du liquide amniotique et des membranes, sans précision

- O42.0 Rupture prématurée des membranes, avec début du travail dans les 24 heures
- O42.11 Rupture prématurée des membranes, début du travail après 1 à 7 jours
- O42.12 Rupture prématurée des membranes, début du travail après plus de 7 jours
- O42.20 Rupture prématurée des membranes, traitement tocolytique, début du travail dans les 24 heures
- O42.21 Rupture prématurée des membranes, traitement tocolytique, début du travail dans 1 à 7 jours
- O42.22 Rupture prématurée des membranes, traitement tocolytique, début du travail dans plus de 7 jours
- O42.29 Rupture prématurée des membranes, traitement tocolytique, sans précision du début du travail
- O42.9 Rupture prématurée des membranes, sans précision
- O43.0 Syndromes de transfusion placentaire
- O43.1 Malformation du placenta
- O43.20 Placenta accreta
- O43.21 Placenta increta ou percreta
- O43.8 Autres anomalies du placenta
- O43.9 Anomalie du placenta, sans précision
- O44.00 Descente du placenta sans hémorragie (actuelle)
- O44.01 Placenta praevia sans hémorragie (actuelle)
- O44.10 Descente du placenta avec hémorragie actuelle
- O44.11 Placenta praevia avec hémorragie actuelle
- O45.0 Décollement prématuré du placenta avec anomalie de la coagulation
- O45.8 Autres décollements prématurés du placenta
- O45.9 Décollement prématuré du placenta, sans précision
- O46.0 Hémorragie précédant l'accouchement avec anomalie de la coagulation
- O46.8 Autres hémorragies précédant l'accouchement
- O46.9 Hémorragie précédant l'accouchement, sans précision
- O47.0 Faux travail avant 37 semaines entières de gestation
- O47.1 Faux travail à ou après la 37ème semaine entière de gestation
- O47.9 Faux travail, sans précision
- O48 Grossesse prolongée
- O60.0 Travail prématuré sans accouchement
- O60.1 Travail prématuré spontané avec accouchement prématuré
- O60.2 Travail prématuré avec accouchement à terme
- O60.3 Accouchement prématuré sans travail spontané
- O61.0 Echec du déclenchement médical du travail
- O61.1 Echec du déclenchement instrumental du travail
- O61.8 Autres échecs du déclenchement du travail
- O61.9 Echec du déclenchement du travail, sans précision
- O62.0 Contractions initiales insuffisantes
- O62.1 Inertie utérine secondaire
- O62.2 Autres formes d'inertie utérine
- O62.3 Travail trop rapide
- O62.4 Contractions utérines hypertoniques, non coordonnées et prolongées
- O62.8 Autres anomalies des forces en jeu au cours du travail
- O62.9 Anomalie des forces en jeu au cours du travail, sans précision
- O63.0 Prolongation de la première période [dilatation]
- O63.1 Prolongation de la deuxième période [expulsion]
- O63.2 Accouchement retardé du deuxième jumeau, triplé, etc.

- O63.9 Travail prolongé, sans précision
- O64.0 Dystocie due à une rotation incomplète de la tête du fœtus
- O64.1 Dystocie due à une présentation du siège
- O64.2 Dystocie due à une présentation de la face
- O64.3 Dystocie due à une présentation du front
- O64.4 Dystocie due à une présentation de l'épaule
- O64.5 Dystocie due à une présentation complexe
- O64.8 Dystocie due à d'autres positions et présentations anormales
- O64.9 Dystocie due à une position et une présentation anormales, sans précision
- O65.0 Dystocie due à une déformation pelvienne
- O65.1 Dystocie due à un bassin généralement rétréci
- O65.2 Dystocie due à un rétrécissement du détroit supérieur
- O65.3 Dystocie due à un rétrécissement du détroit inférieur et de la cavité moyenne
- O65.4 Dystocie due à une disproportion fœto-pelvienne, sans précision
- O65.5 Dystocie due à une anomalie des organes pelviens de la mère
- O65.8 Dystocie due à d'autres anomalies pelviennes de la mère
- O65.9 Dystocie due à une anomalie pelvienne de la mère, sans précision
- O66.0 Dystocie due à une dystocie des épaules
- O66.1 Dystocie gémellaire
- O66.2 Dystocie due à un fœtus anormalement gros
- O66.3 Dystocie due à d'autres anomalies fœtales
- O66.4 Echec de l'épreuve de travail, sans précision
- O66.5 Echec de l'application d'une ventouse et d'un forceps, sans précision
- O66.8 Autres dystocies précisées
- O66.9 Dystocie, sans précision
- O67.0 Hémorragie pendant l'accouchement avec anomalie de la coagulation
- O67.8 Autres hémorragies pendant l'accouchement
- O67.9 Hémorragie pendant l'accouchement, sans précision
- O68.0 Travail et accouchement compliqués d'une anomalie du rythme cardiaque du fœtus
- O68.1 Travail et accouchement compliqués de la présence de méconium dans le liquide amniotique
- O68.2 Travail et accouchement compliqués d'une anomalie du rythme cardiaque du fœtus avec présence de méconium dans le liquide amniotique
- O68.3 Travail et accouchement compliqués de signes biochimiques de détresse fœtale
- O68.8 Travail et accouchement compliqués d'autres signes de détresse fœtale
- O68.9 Travail et accouchement compliqués d'une détresse fœtale, sans précision
- O69.0 Travail et accouchement compliqués d'un prolapsus du cordon
- O69.1 Travail et accouchement compliqués d'une circulaire du cordon, avec compression
- O69.2 Travail et accouchement compliqués d'une autre forme d'enchevêtrement du cordon
- O69.3 Travail et accouchement compliqués d'une brièveté du cordon
- O69.4 Travail et accouchement compliqués par une insertion vélamenteuse du cordon
- O69.5 Travail et accouchement compliqués de lésions vasculaires du cordon
- O69.8 Travail et accouchement compliqués d'autres anomalies du cordon ombilical
- O69.9 Travail et accouchement compliqués d'une anomalie du cordon ombilical, sans précision
- O70.0 Déchirure obstétricale du périnée, du premier degré
- O70.1 Déchirure obstétricale du périnée, du deuxième degré
- O70.2 Déchirure obstétricale du périnée, du troisième degré
- O70.3 Déchirure obstétricale du périnée, du quatrième degré
- O70.9 Déchirure obstétricale du périnée, sans précision
- O71.0 Rupture de l'utérus avant le début du travail
- O71.1 Rupture de l'utérus pendant le travail

- O71.2 Inversion post-partum de l'utérus
- O71.3 Déchirure obstétricale du col de l'utérus
- O71.4 Déchirure obstétricale vaginale haute isolée
- O71.5 Autres lésions obstétricales des organes pelviens
- O71.6 Lésions obstétricales intéressant les articulations et les ligaments pelviens
- O71.7 Hématome pelvien d'origine obstétricale
- O71.8 Autres traumatismes obstétricaux précisés
- O71.9 Traumatisme obstétrical, sans précision
- O72.0 Hémorragie de la délivrance (troisième période)
- O72.1 Autres hémorragies immédiates du post-partum
- O72.2 Hémorragie du post-partum, tardive et secondaire
- O72.3 Anomalie de la coagulation au cours du post-partum
- O73.0 Rétention du placenta sans hémorragie
- O73.1 Rétention partielle du placenta et des membranes, sans hémorragie
- O74.0 Pneumonie par aspiration due à une anesthésie au cours du travail et de l'accouchement
- O74.1 Autres complications pulmonaires de l'anesthésie au cours du travail et de l'accouchement
- O74.2 Complications cardiaques de l'anesthésie au cours du travail et de l'accouchement
- O74.3 Complications intéressant le système nerveux central dues à l'anesthésie au cours du travail et de l'accouchement
- O74.4 Réaction toxique à une anesthésie locale au cours du travail et de l'accouchement
- O74.5 Céphalée provoquée par une rachianesthésie et une anesthésie épidurale au cours du travail et de l'accouchement
- O74.6 Autres complications d'une rachianesthésie et d'une anesthésie épidurale au cours du travail et de l'accouchement
- O74.7 Echec ou difficulté d'intubation au cours du travail et de l'accouchement
- O74.8 Autres complications de l'anesthésie au cours du travail et de l'accouchement
- O74.9 Complication de l'anesthésie au cours du travail et de l'accouchement, sans précision
- O75.0 Épuisement maternel au cours du travail et de l'accouchement
- O75.1 Choc pendant ou après le travail et l'accouchement
- O75.2 Pyrexie au cours du travail, non classée ailleurs
- O75.3 Autres infections au cours du travail
- O75.4 Autres complications d'un acte de chirurgie obstétricale et d'un acte à visée diagnostique et thérapeutique
- O75.5 Accouchement retardé après rupture artificielle des membranes
- O75.6 Accouchement retardé après rupture spontanée ou non précisée des membranes
- O75.7 Accouchement par voie vaginale après une césarienne
- O75.8 Autres complications précisées du travail et de l'accouchement
- O75.9 Complication du travail et de l'accouchement, sans précision
- O80 Accouchement unique et spontané
- O81 Accouchement unique par forceps et ventouse
- O82 Accouchement unique par césarienne
- O85 Fièvre puerpérale
- O86.0 Infection d'une plaie d'origine obstétricale chirurgicale
- O86.1 Autres infections des voies génitales, après accouchement
- O86.2 Infection des voies urinaires, après accouchement
- O86.3 Autres infections des voies génito-urinaires, après accouchement
- O86.4 Hyperthermie d'origine inconnue, après accouchement
- O86.8 Autres infections puerpérales précisées
- O87.0 Thrombophlébite superficielle au cours de la puerpéralité
- O87.1 Phlébothrombose profonde au cours de la puerpéralité



- O87.2 Hémorroïdes au cours de la puerpéralité
- O87.3 Thrombose veineuse cérébrale au cours de la puerpéralité
- O87.8 Autres complications veineuses au cours de la puerpéralité
- O87.9 Complication veineuse au cours de la puerpéralité, sans précision
- O88.0 Embolie gazeuse obstétricale
- O88.1 Embolie amniotique
- O88.20 Embolie pulmonaire obstétricale
- O88.28 Autre embolie obstétricale par caillot sanguin
- O88.3 Embolie pyohémique et septique, obstétricale
- O88.8 Autres embolies obstétricales
- O89.0 Complications pulmonaires de l'anesthésie au cours de la puerpéralité
- O89.1 Complications cardiaques de l'anesthésie au cours de la puerpéralité
- O89.2 Complications intéressant le système nerveux central dues à une anesthésie au cours de la puerpéralité
- O89.3 Réaction toxique à une anesthésie locale au cours de la puerpéralité
- O89.4 Céphalée provoquée par une rachianesthésie et une anesthésie épidurale au cours de la puerpéralité
- O89.5 Autres complications d'une rachianesthésie et d'une anesthésie épidurale au cours de la puerpéralité
- O89.6 Echec ou difficulté d'intubation au cours de la puerpéralité
- O89.8 Autres complications de l'anesthésie au cours de la puerpéralité
- O89.9 Complication de l'anesthésie au cours de la puerpéralité, sans précision
- O90.0 Rupture d'une suture de césarienne
- O90.1 Rupture d'une suture obstétricale du périnée
- O90.2 Hématome d'une plaie obstétricale
- O90.3 Myocardopathie au cours de la puerpéralité
- O90.4 Insuffisance rénale aiguë du post-partum
- O90.5 Thyroïdite du post-partum
- O90.8 Autres complications puerpérales, non classées ailleurs
- O90.9 Complication puerpérale, sans précision
- O91.00 Infection du mamelon associée à l'accouchement: Sans indication de difficultés à la mise au sein
- O91.01 Infection du mamelon associée à l'accouchement: Avec indication de difficultés à la mise au sein
- O91.10 Abscess du sein associé à l'accouchement: Sans indication de difficultés à la mise au sein
- O91.11 Abscess du sein associé à l'accouchement: Avec indication de difficultés à la mise au sein
- O91.20 Mastite non purulente associée à l'accouchement: Sans indication de difficultés à la mise au sein
- O91.21 Mastite non purulente associée à l'accouchement: Avec indication de difficultés à la mise au sein
- O92.00 Invagination du mamelon associée à l'accouchement: Sans indication de difficultés à la mise au sein
- O92.01 Invagination du mamelon associée à l'accouchement: Avec indication de difficultés à la mise au sein
- O92.10 Crevasses du mamelon associées à l'accouchement: Sans indication de difficultés à la mise au sein
- O92.11 Crevasses du mamelon associées à l'accouchement: Avec indication de difficultés à la mise au sein
- O92.20 Mastopathies associées à l'accouchement, autres et sans précision: Sans indication de difficultés à la mise au sein



- O92.21 Mastopathies associées à l'accouchement, autres et sans précision: Avec indication de difficultés à la mise au sein
- O92.30 Agalactie: Sans indication de difficultés à la mise au sein
- O92.31 Agalactie: Avec indication de difficultés à la mise au sein
- O92.40 Hypogalactie: Sans indication de difficultés à la mise au sein
- O92.41 Hypogalactie: Avec indication de difficultés à la mise au sein
- O92.50 Suppression de la lactation: Sans indication de difficultés à la mise au sein
- O92.51 Suppression de la lactation: Avec indication de difficultés à la mise au sein
- O92.60 Galactorrhée: Sans indication de difficultés à la mise au sein
- O92.61 Galactorrhée: Avec indication de difficultés à la mise au sein
- O92.70 Anomalies de la lactation, autres et sans précision: Sans indication de difficultés à la mise au sein
- O92.71 Anomalies de la lactation, autres et sans précision: Avec indication de difficultés à la mise au sein
- O94 Séquelles de complications de la grossesse, de l'accouchement et de la puerpéralité
- O95 Mort d'origine obstétricale de cause non précisée
- O96.0 Mort de séquelles relevant directement d'une cause obstétricale plus de 42 jours mais moins d'un an après l'accouchement
- O96.1 Mort de séquelles relevant indirectement d'une cause obstétricale plus de 42 jours mais moins d'un an après l'accouchement
- O96.9 Mort de séquelles relevant d'une cause obstétricale sans précision plus de 42 jours mais moins d'un an après l'accouchement
- O97.0 Mort de séquelles relevant directement d'une cause obstétricale
- O97.1 Mort de séquelles relevant indirectement d'une cause obstétricale
- O97.9 Mort de séquelles relevant d'une cause obstétricale, sans précision
- O98.0 Tuberculose compliquant la grossesse, l'accouchement et la puerpéralité
- O98.1 Syphilis compliquant la grossesse, l'accouchement et la puerpéralité
- O98.2 Gonococcie compliquant la grossesse, l'accouchement et la puerpéralité
- O98.3 Autres maladies dont le mode de transmission est essentiellement sexuel, compliquant la grossesse, l'accouchement et la puerpéralité
- O98.4 Hépatite virale compliquant la grossesse, l'accouchement et la puerpéralité
- O98.5 Autres maladies virales compliquant la grossesse, l'accouchement et la puerpéralité
- O98.6 Maladies à protozoaires compliquant la grossesse, l'accouchement et la puerpéralité
- O98.7 Maladie due au virus de l'immunodéficience humaine [VIH] et compliquant la grossesse, l'accouchement et la puerpéralité
- O98.8 Autres maladies infectieuses et parasitaires de la mère compliquant la grossesse, l'accouchement et la puerpéralité
- O98.9 Maladie infectieuse ou parasitaire de la mère compliquant la grossesse, l'accouchement et la puerpéralité, sans précision
- O99.0 Anémie compliquant la grossesse, l'accouchement et la puerpéralité
- O99.1 Autres maladies du sang et des organes hématopoïétiques et certaines anomalies du système immunitaire compliquant la grossesse, l'accouchement et la puerpéralité
- O99.2 Maladies endocriniennes, nutritionnelles et métaboliques compliquant la grossesse, l'accouchement et la puerpéralité
- O99.3 Troubles mentaux et maladies du système nerveux compliquant la grossesse, l'accouchement et la puerpéralité
- O99.4 Maladies de l'appareil circulatoire compliquant la grossesse, l'accouchement et la puerpéralité
- O99.5 Maladies de l'appareil respiratoire compliquant la grossesse, l'accouchement et la puerpéralité
- O99.6 Maladies de l'appareil digestif compliquant la grossesse, l'accouchement et la puerpéralité

- O99.7 Maladies de la peau et du tissu cellulaire sous-cutané compliquant la grossesse, l'accouchement et la puerpéralité
- O99.8 Autres maladies et affections précisées compliquant la grossesse, l'accouchement et la puerpéralité
- Z32 Examen et test de grossesse
- Z34 Surveillance d'une grossesse normale
- Z35.0 Surveillance d'une grossesse avec antécédent de stérilité
- Z35.1 Surveillance d'une grossesse avec antécédent d'avortement
- Z35.2 Surveillance d'une grossesse avec d'autres antécédents obstétricaux pathologiques et difficultés à procréer
- Z35.3 Surveillance d'une grossesse avec antécédent de soins prénatals insuffisants
- Z35.4 Surveillance de grossesse avec multiparité élevée
- Z35.5 Surveillance d'une primigeste âgée
- Z35.6 Surveillance d'une primigeste très jeune
- Z35.8 Surveillance d'autres grossesses à haut risque
- Z35.9 Surveillance de grossesse à haut risque, sans précision
- Z36.0 Dépistage prénatal d'anomalies chromosomiques
- Z36.1 Dépistage prénatal d'un taux élevé d'alpha-fœtoprotéines
- Z36.2 Autres dépistages prénatals par amniocentèse
- Z36.3 Dépistage prénatal de malformations par échographie et autres méthodes physiques
- Z36.4 Dépistage prénatal de retard de croissance du fœtus par échographie et autres méthodes physiques
- Z36.5 Dépistage prénatal d'iso-immunisation
- Z36.8 Autres dépistages prénatals
- Z36.9 Dépistage prénatal, sans précision
- Z37.0 Naissance unique, enfant vivant
- Z37.1 Naissance unique, enfant mort-né
- Z37.2 Naissance gémellaire, jumeaux nés vivants
- Z37.3 Naissance gémellaire, l'un des jumeaux né vivant, l'autre mort-né
- Z37.4 Naissance gémellaire, jumeaux morts-nés
- Z37.5 Autres naissances multiples, tous nés vivants
- Z37.6 Autres naissances multiples, certains enfants nés vivants
- Z37.7 Autres naissances multiples, tous morts-nés
- Z37.9 Résultat de l'accouchement, sans précision
- Z39.0 Soins et examens immédiatement après l'accouchement
- Z39.1 Soins et examens de l'allaitement maternel
- Z39.2 Contrôle de routine au cours du post-partum
- Z64.0 Difficultés liées à une grossesse non désirée
-

### 16.3 Forfaits

#### 16.3.1 C14.00

Forfait	Texte
C14.00Z	Césarienne

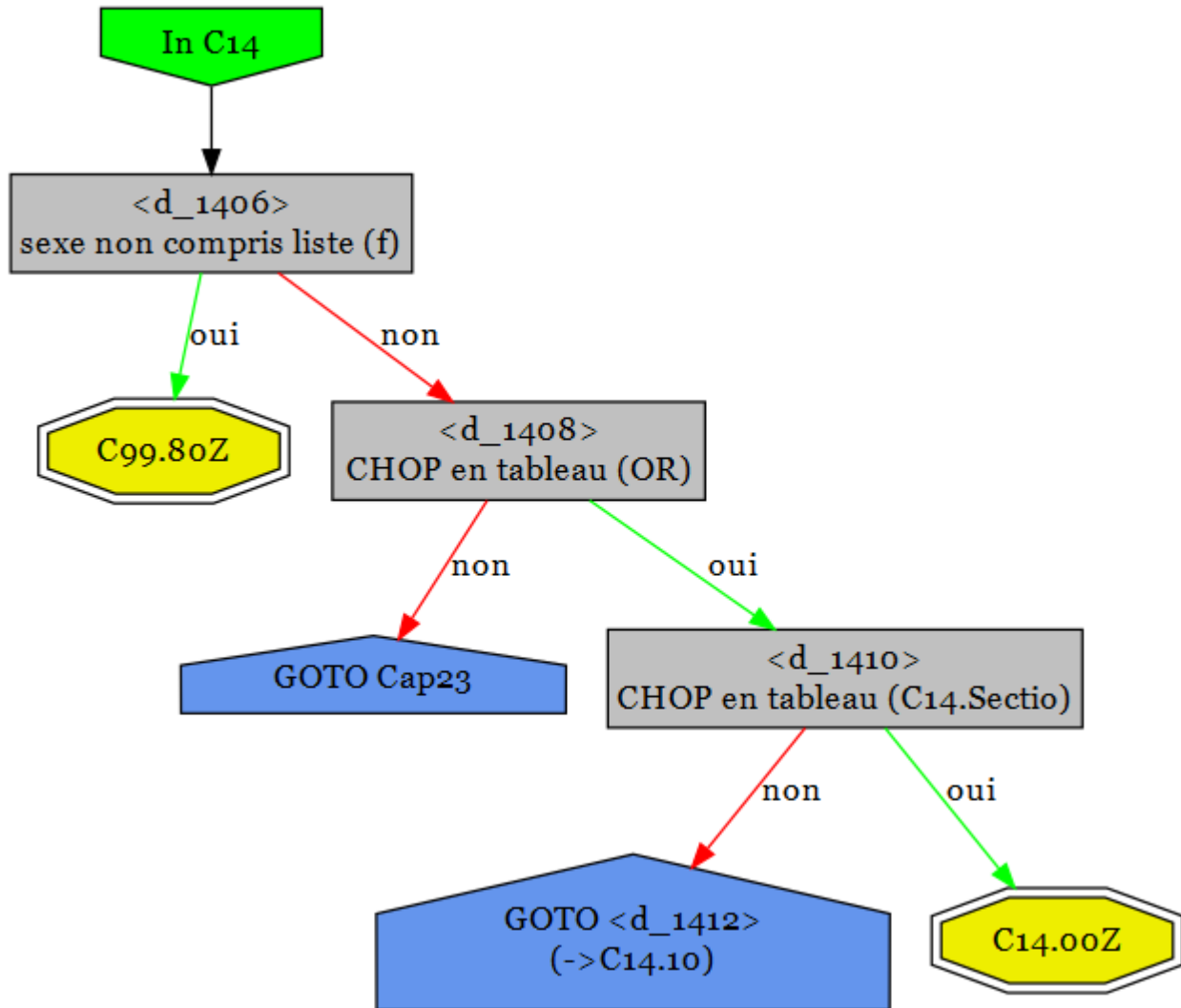

**16.3.2 C14.10**

---

Forfait	Texte
C14.10A	Accouchement spontané avec curetage complémentaire, décollement manuel du placenta ou anesthésie péridurale
C14.10B	Accouchement spontané avec suture d'une déchirure du col/du vagin/de la vulve
C14.10C	Accouchement spontané, autres mesures
C14.10D	Autre accouchement spontané et surveillance de la naissance

---

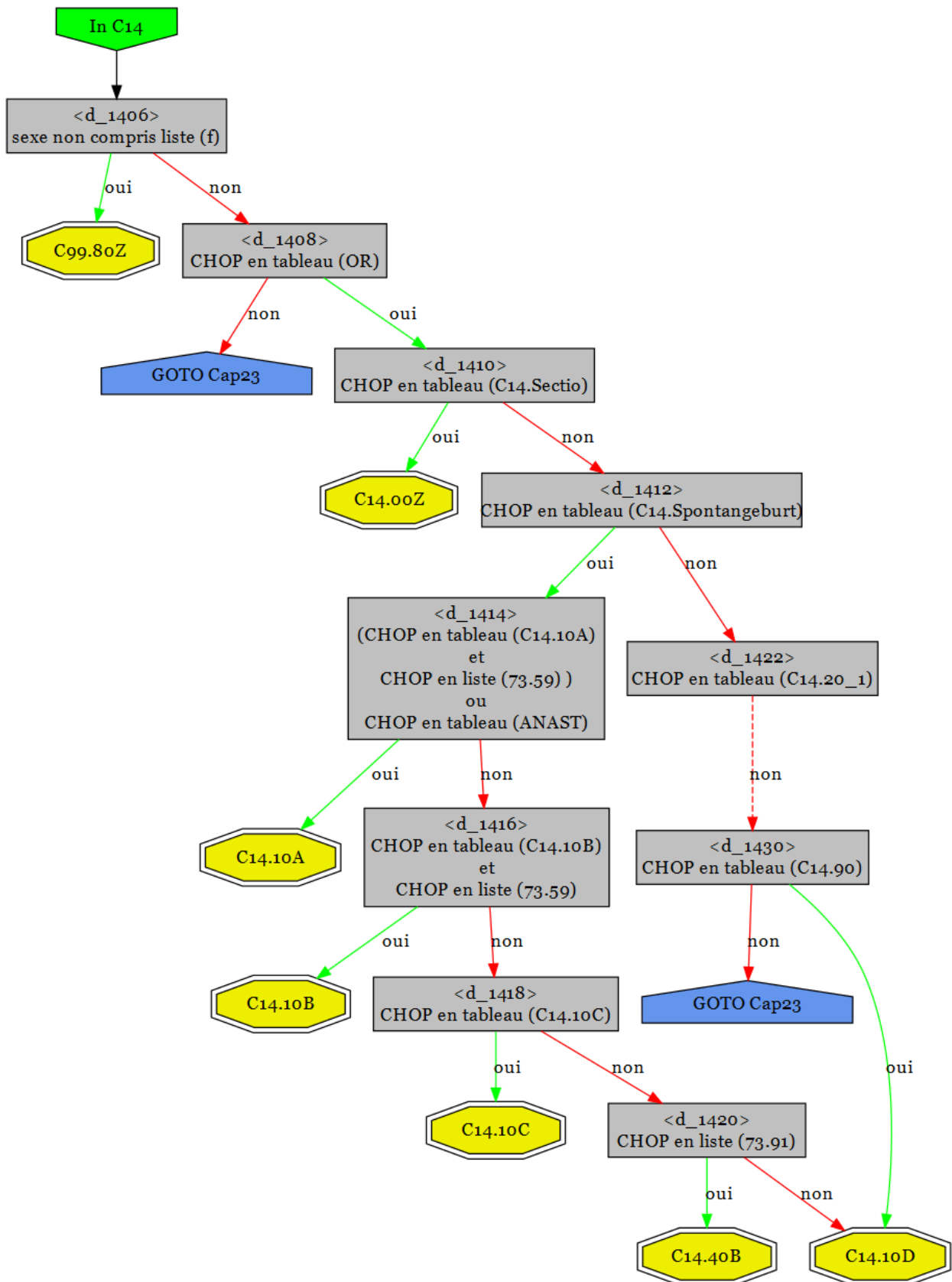

16.3.3 C14.20

Forfait	Texte
C14.20A	Avortement sous surveillance par sonographie-imagerie
C14.20B	Autre avortement

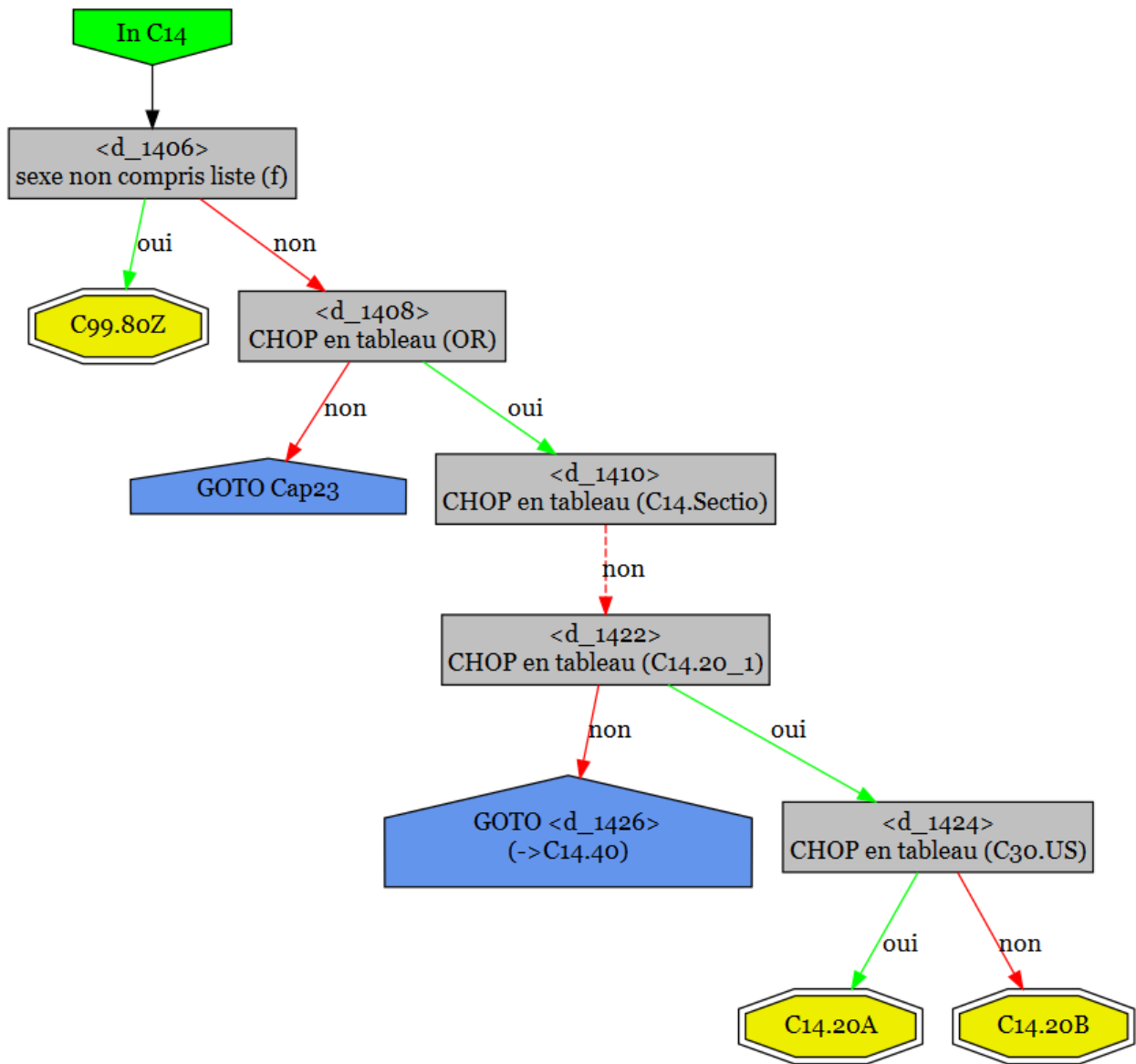

16.3.4 C14.40

Forfait	Texte
C14.40A	Cerclage du col et fermeture de l'orifice cervical
C14.40B	Version externe ou retrait d'un cerclage du col

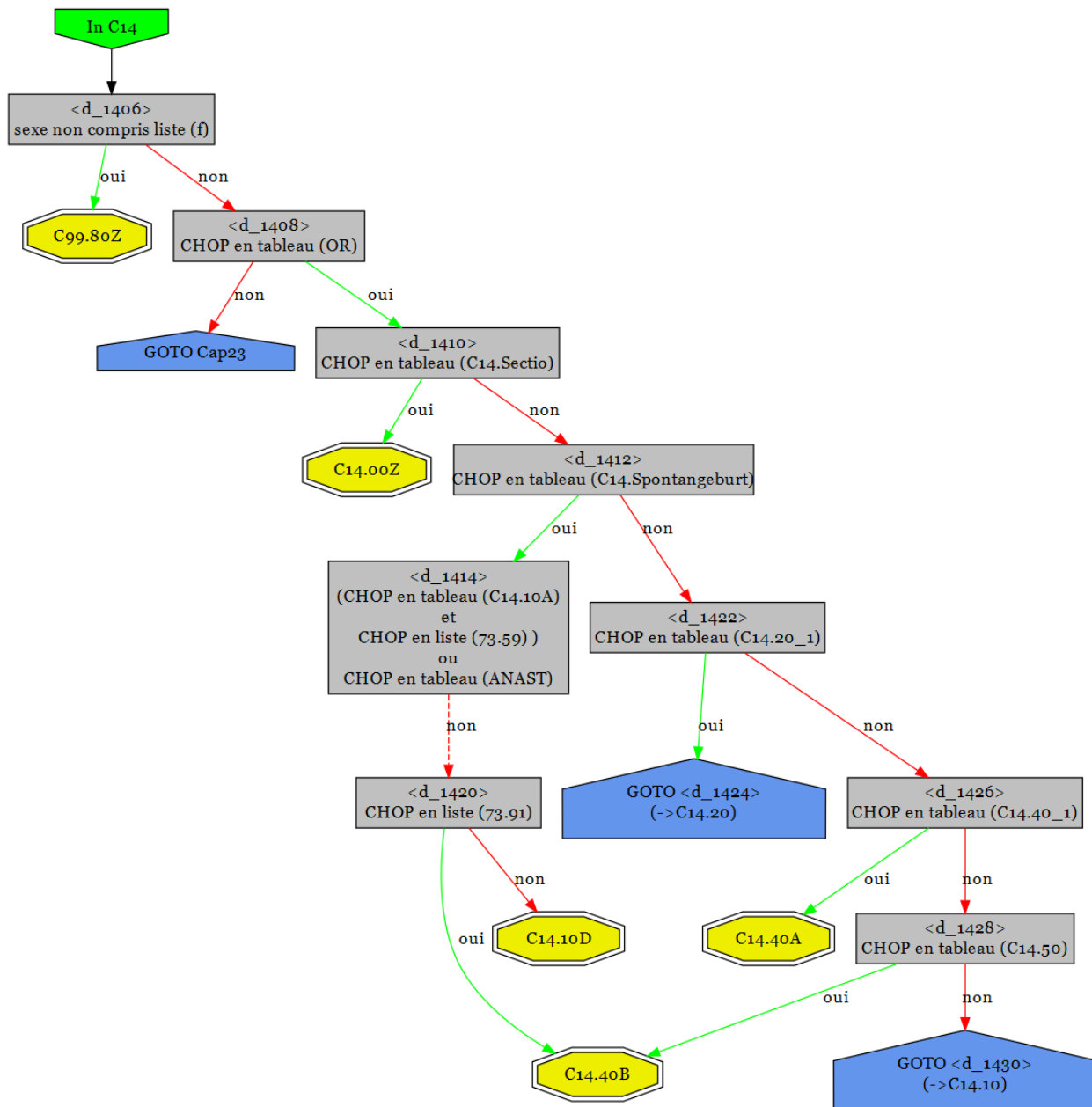

## 16.4 Tableaux des prestations

### 16.4.1 C14.10A

**C14.10A : Accouchement spontané avec curetage complémentaire, anesthésie péridurale, extraction manuelle du placenta**

Code	Texte	Type
03.91.31	Injection d'anesthésique et d'analgésique dans le canal rachidien à l'accouchement	CHOP
69.02	Dilatation et curetage utérin après accouchement ou avortement	CHOP
69.52	Aspiration curetage d'utérus après accouchement ou avortement	CHOP
75.4	Extraction manuelle du placenta restant	CHOP

### 16.4.2 C14.10B

**C14.10B :**

Code	Texte	Type
67.61	Suture de lacération du col utérin	CHOP
73.6	Épisiotomie	CHOP
75.62	Réparation de déchirure obstétricale récente du rectum et du sphincter anal	CHOP
75.69	Réparation d'autre déchirure obstétricale récente	CHOP

### 16.4.3 C14.10C

**C14.10C : Accouchement, tous les risques**

Code	Texte	Type
73.59	Assistance manuelle de l'accouchement, autre	CHOP

### 16.4.4 C14.20\_1

**C14.20\_1 :**

Code	Texte	Type
68.0	Hystérotomie	CHOP
69.01	Dilatation et curetage utérin pour interruption de grossesse	CHOP
69.02	Dilatation et curetage utérin après accouchement ou avortement	CHOP
69.51	Aspiration curetage d'utérus pour interruption de grossesse	CHOP
74.3	Ablation de grossesse ectopique extratubaire	CHOP
74.91	Hystérotomie mettant fin à une grossesse	CHOP

### 16.4.5 C14.40\_1

**C14.40\_1 : Cerclage du col et fermeture de l'orifice cervical**



Code	Texte	Type
67.51	Cerclage transabdominal du col utérin	CHOP
67.59	Réparation d'orifice cervical interne, autre	CHOP

#### 16.4.6 C14.50

##### C14.50 : Ablation de cerclage / version externe

Code	Texte	Type
69.96	Ablation de matériel de cerclage du col utérin	CHOP
73.91	Version externe	CHOP

#### 16.4.7 C14.90

##### C14.90 : Mesures obstétricales après/sans accouchement

Code	Texte	Type
69.09	Dilatation et curetage de l'utérus, autre	CHOP
75.4	Extraction manuelle du placenta restant	CHOP
75.62	Réparation de déchirure obstétricale récente du rectum et du sphincter anal	CHOP
75.69	Réparation d'autre déchirure obstétricale récente	CHOP

#### 16.4.8 C14.Sectio

##### C14.Sectio : Césarienne

Code	Texte	Type
74.0X.00	Césarienne classique, SAP	CHOP
74.0X.10	Césarienne classique, primaire	CHOP
74.0X.20	Césarienne classique, secondaire	CHOP
74.0X.99	Césarienne classique, autre	CHOP
74.1X.00	Césarienne isthmique basse, SAP	CHOP
74.1X.10	Césarienne isthmique basse, primaire	CHOP
74.1X.20	Césarienne isthmique basse, secondaire	CHOP
74.1X.99	Césarienne isthmique basse, autre	CHOP
74.2X.00	Césarienne extrapéritonéale, SAP	CHOP
74.2X.10	Césarienne extrapéritonéale, primaire	CHOP
74.2X.20	Césarienne extrapéritonéale, secondaire	CHOP
74.2X.99	Césarienne extrapéritonéale, autre	CHOP
74.4X.00	Césarienne d'autre type spécifié, SAP	CHOP
74.4X.10	Césarienne d'autre type spécifié, primaire	CHOP
74.4X.20	Césarienne d'autre type spécifié, secondaire	CHOP
74.4X.99	Césarienne d'autre type spécifié, autre	CHOP
74.99.00	Autre césarienne de type non spécifié, SAP	CHOP
74.99.10	Autre césarienne de type non spécifié, primaire	CHOP
74.99.20	Autre césarienne de type non spécifié, secondaire	CHOP
74.99.99	Autre césarienne de type non spécifié, autre	CHOP

### 16.4.9 C14.Spontangeburt

#### C14.Spontangeburt : Accouchement spontané

Code	Texte	Type
69.09	Dilatation et curetage de l'utérus, autre	CHOP
72.01	Forceps bas [niveau plancher pelvien] avec épisiotomie	CHOP
72.09	Forceps bas [niveau plancher pelvien], autre	CHOP
72.11	Forceps bas avec épisiotomie	CHOP
72.19	Forceps bas, autre	CHOP
72.21	Forceps moyen avec épisiotomie	CHOP
72.29	Forceps moyen, autre	CHOP
72.31	Forceps haut avec épisiotomie	CHOP
72.39	Forceps haut, autre	CHOP
72.4	Rotation de la tête du fœtus avec forceps	CHOP
72.51	Extraction partielle du siège avec forceps sur tête dernière	CHOP
72.52	Autre extraction partielle du siège	CHOP
72.53	Extraction totale du siège avec forceps sur tête dernière	CHOP
72.54	Autre extraction totale du siège	CHOP
72.6	Forceps sur tête dernière	CHOP
72.71	Extraction par ventouse avec épisiotomie	CHOP
72.79	Extraction par ventouse, autre	CHOP
72.8	Accouchement avec autre instrument spécifié	CHOP
72.9	Accouchement avec instrument non spécifié	CHOP
73.01	Induction du travail par rupture artificielle des membranes	CHOP
73.09	Rupture artificielle des membranes, autre	CHOP
73.1	Autre induction chirurgicale du travail	CHOP
73.21	Version interne et combinée sans extraction	CHOP
73.22	Version interne et combinée avec extraction	CHOP
73.3	Échec dans l'utilisation de forceps	CHOP
73.4	Induction médicamenteuse du travail	CHOP
73.51	Rotation manuelle de la tête du fœtus	CHOP
73.59	Assistance manuelle de l'accouchement, autre	CHOP
73.6	Épisiotomie	CHOP
73.91	Version externe	CHOP
73.92	Réduction d'un prolapsus du cordon	CHOP
73.93	Incision du col utérin pour faciliter l'accouchement	CHOP
73.94	Pubiotomie pour faciliter l'accouchement	CHOP
73.99	Autre opération lors de l'accouchement, autre	CHOP
75.4	Extraction manuelle du placenta restant	CHOP
75.50	Réparation de déchirure obstétricale récente de l'utérus, SAP	CHOP
75.51	Réparation de déchirure obstétricale récente du col utérin	CHOP
75.52	Réparation de déchirure obstétricale récente du corps utérin	CHOP
75.61	Réparation de déchirure obstétricale récente de la vessie et de l'urètre	CHOP
75.62	Réparation de déchirure obstétricale récente du rectum et du sphincter anal	CHOP
75.69	Réparation d'autre déchirure obstétricale récente	CHOP
75.7	Exploration manuelle de la cavité utérine, post-partum	CHOP
75.8	Tamponnement obstétrical de l'utérus ou du vagin	CHOP
75.91	Évacuation d'hématome obstétrical incisionnel du périnée	CHOP
75.92	Évacuation d'autre hématome de la vulve ou du vagin	CHOP

---

75.93	Correction chirurgicale d'utérus inversé	CHOP
75.94	Repositionnement manuel d'utérus inversé (post-partum)	CHOP
75.99	Autres opérations obstétricales, autre	CHOP
88.78	Ultrasonographie diagnostique de l'utérus gravide	CHOP

---

## 16.5 Codes individuels

---

Code	Texte	Type
73.59	Assistance manuelle de l'accouchement, autre	CHOP
73.91	Version externe	CHOP

---

## 17 Cap22

### Brûlures

#### 17.1 Logique

diagnostic en tableau (Cap22)

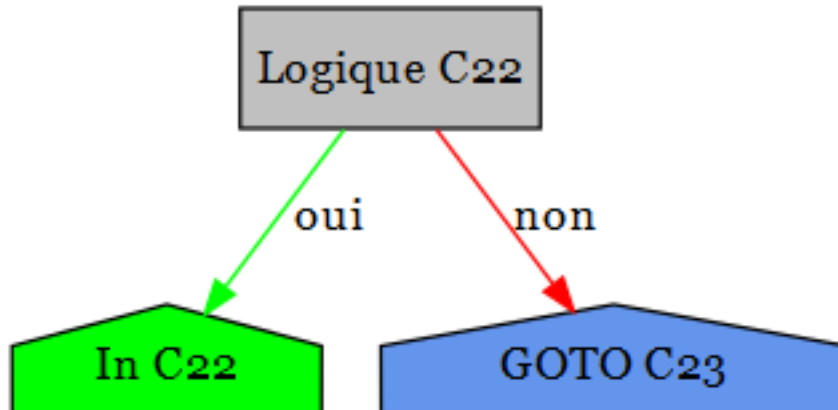

#### 17.2 Diagnostics

##### Cap22 : Brûlures

Code	Texte
T20.0	Brûlure de la tête et du cou, degré non précisé
T20.1	Brûlure du premier degré de la tête et du cou
T20.20	Brûlure de la tête et du cou de degré 2a
T20.21	Brûlure de la tête et du cou de degré 2b
T20.3	Brûlure du troisième degré de la tête et du cou
T20.4	Corrosion de la tête et du cou, degré non précisé
T20.5	Corrosion du premier degré de la tête et du cou
T20.60	Corrosion de la tête et du cou de degré 2a
T20.61	Corrosion de la tête et du cou de degré 2b
T20.7	Corrosion du troisième degré de la tête et du cou
T21.00	Brûlure du tronc, degré non précisé: partie non précisée
T21.01	Brûlure du tronc, degré non précisé: Sein
T21.02	Brûlure du tronc, degré non précisé: Paroi thoracique sauf sein et mamelon
T21.03	Brûlure du tronc, degré non précisé: Paroi abdominale
T21.04	Brûlure du tronc, degré non précisé: Dos [n'importe quelle partie]
T21.05	Brûlure du tronc, degré non précisé: Parties génitales (externes)
T21.09	Brûlure du tronc, degré non précisé: Autre partie
T21.10	Brûlure du premier degré du tronc: partie non précisée
T21.11	Brûlure du premier degré du tronc: Sein
T21.12	Brûlure du premier degré du tronc: Paroi thoracique sauf sein et mamelon
T21.13	Brûlure du premier degré du tronc: Paroi abdominale
T21.14	Brûlure du premier degré du tronc: Dos [n'importe quelle partie]

- T21.15 Brûlure du premier degré du tronc: Parties génitales (externes)
- T21.19 Brûlure du premier degré du tronc: Autre partie
- T21.20 Brûlure du tronc de degré 2a: partie non précisée
- T21.21 Brûlure du tronc de degré 2a: Sein
- T21.22 Brûlure du tronc de degré 2a: Paroi thoracique sauf sein et mamelon
- T21.23 Brûlure du tronc de degré 2a: Paroi abdominale
- T21.24 Brûlure du tronc de degré 2a: Dos [n'importe quelle partie]
- T21.25 Brûlure du tronc de degré 2a: Parties génitales (externes)
- T21.29 Brûlure du tronc de degré 2a: Autre partie
- T21.30 Brûlure du troisième degré du tronc: partie non précisée
- T21.31 Brûlure du troisième degré du tronc: Sein
- T21.32 Brûlure du troisième degré du tronc: Paroi thoracique sauf sein et mamelon
- T21.33 Brûlure du troisième degré du tronc: Paroi abdominale
- T21.34 Brûlure du troisième degré du tronc: Dos [n'importe quelle partie]
- T21.35 Brûlure du troisième degré du tronc: Parties génitales (externes)
- T21.39 Brûlure du troisième degré du tronc: Autre partie
- T21.40 Corrosion du tronc, degré non précisé: partie non précisée
- T21.41 Corrosion du tronc, degré non précisé: Sein
- T21.42 Corrosion du tronc, degré non précisé: Paroi thoracique sauf sein et mamelon
- T21.43 Corrosion du tronc, degré non précisé: Paroi abdominale
- T21.44 Corrosion du tronc, degré non précisé: Dos [n'importe quelle partie]
- T21.45 Corrosion du tronc, degré non précisé: Parties génitales (externes)
- T21.49 Corrosion du tronc, degré non précisé: Autre partie
- T21.50 Corrosion du premier degré du tronc: partie non précisée
- T21.51 Corrosion du premier degré du tronc: Sein
- T21.52 Corrosion du premier degré du tronc: Paroi thoracique sauf sein et mamelon
- T21.53 Corrosion du premier degré du tronc: Paroi abdominale
- T21.54 Corrosion du premier degré du tronc: Dos [n'importe quelle partie]
- T21.55 Corrosion du premier degré du tronc: Parties génitales (externes)
- T21.59 Corrosion du premier degré du tronc: Autre partie
- T21.60 Corrosion du tronc de degré 2a: partie non précisée
- T21.61 Corrosion du tronc de degré 2a: Sein
- T21.62 Corrosion du tronc de degré 2a: Paroi thoracique sauf sein et mamelon
- T21.63 Corrosion du tronc de degré 2a: Paroi abdominale
- T21.64 Corrosion du tronc de degré 2a: Dos [n'importe quelle partie]
- T21.65 Corrosion du tronc de degré 2a: Parties génitales (externes)
- T21.69 Corrosion du tronc de degré 2a: Autre partie
- T21.70 Corrosion du troisième degré du tronc: partie non précisée
- T21.71 Corrosion du troisième degré du tronc: Sein
- T21.72 Corrosion du troisième degré du tronc: Paroi thoracique sauf sein et mamelon
- T21.73 Corrosion du troisième degré du tronc: Paroi abdominale
- T21.74 Corrosion du troisième degré du tronc: Dos [n'importe quelle partie]
- T21.75 Corrosion du troisième degré du tronc: Parties génitales (externes)
- T21.79 Corrosion du troisième degré du tronc: Autre partie
- T21.80 Brûlure du tronc degré 2b: partie non précisée
- T21.81 Brûlure du tronc degré 2b: Sein
- T21.82 Brûlure du tronc degré 2b: Paroi thoracique sauf sein et mamelon
- T21.83 Brûlure du tronc degré 2b: Paroi abdominale
- T21.84 Brûlure du tronc degré 2b: Dos [n'importe quelle partie]
- T21.85 Brûlure du tronc degré 2b: Parties génitales (externes)

- T21.89 Brûlure du tronc degré 2b: Autre partie
- T21.90 Corrosion du tronc degré 2b: partie non précisée
- T21.91 Corrosion du tronc degré 2b: Sein
- T21.92 Corrosion du tronc degré 2b: Paroi thoracique sauf sein et mamelon
- T21.93 Corrosion du tronc degré 2b: Paroi abdominale
- T21.94 Corrosion du tronc degré 2b: Dos [n'importe quelle partie]
- T21.95 Corrosion du tronc degré 2b: Parties génitales (externes)
- T21.99 Corrosion du tronc degré 2b: Autre partie
- T22.00 Brûlure de l'épaule et du membre supérieur, sauf poignet et main, degré non précisé:  
Partie non précisée
- T22.01 Brûlure de l'épaule et du membre supérieur, sauf poignet et main, degré non précisé:  
Avant-bras et coude
- T22.02 Brûlure de l'épaule et du membre supérieur, sauf poignet et main, degré non précisé: Bras  
et région de l'épaule
- T22.03 Brûlure de l'épaule et du membre supérieur, sauf poignet et main, degré non précisé:  
Creux axillaire
- T22.10 Brûlure du premier degré de l'épaule et du membre supérieur, sauf poignet et main: Partie  
non précisée
- T22.11 Brûlure du premier degré de l'épaule et du membre supérieur, sauf poignet et main:  
Avant-bras et coude
- T22.12 Brûlure du premier degré de l'épaule et du membre supérieur, sauf poignet et main: Bras  
et région de l'épaule
- T22.13 Brûlure du premier degré de l'épaule et du membre supérieur, sauf poignet et main: Creux  
axillaire
- T22.20 Brûlure de l'épaule et du bras, sauf poignet et main, de degré 2a: Partie non précisée
- T22.21 Brûlure de l'épaule et du bras, sauf poignet et main, de degré 2a: Avant-bras et coude
- T22.22 Brûlure de l'épaule et du bras, sauf poignet et main, de degré 2a: Bras et région de l'épaule
- T22.23 Brûlure de l'épaule et du bras, sauf poignet et main, de degré 2a: Creux axillaire
- T22.30 Brûlure du troisième degré de l'épaule et du membre supérieur, sauf poignet et main:  
Partie non précisée
- T22.31 Brûlure du troisième degré de l'épaule et du membre supérieur, sauf poignet et main:  
Avant-bras et coude
- T22.32 Brûlure du troisième degré de l'épaule et du membre supérieur, sauf poignet et main: Bras  
et région de l'épaule
- T22.33 Brûlure du troisième degré de l'épaule et du membre supérieur, sauf poignet et main:  
Creux axillaire
- T22.40 Corrosion de l'épaule et du membre supérieur, sauf poignet et main, degré non précisé:  
Partie non précisée
- T22.41 Corrosion de l'épaule et du membre supérieur, sauf poignet et main, degré non précisé:  
Avant-bras et coude
- T22.42 Corrosion de l'épaule et du membre supérieur, sauf poignet et main, degré non précisé:  
Bras et région de l'épaule
- T22.43 Corrosion de l'épaule et du membre supérieur, sauf poignet et main, degré non précisé:  
Creux axillaire
- T22.50 Corrosion du premier degré de l'épaule et du membre supérieur, sauf poignet et main:  
Partie non précisée
- T22.51 Corrosion du premier degré de l'épaule et du membre supérieur, sauf poignet et main:  
Avant-bras et coude
- T22.52 Corrosion du premier degré de l'épaule et du membre supérieur, sauf poignet et main: Bras  
et région de l'épaule

- T22.53 Corrosion du premier degré de l'épaule et du membre supérieur, sauf poignet et main:  
Creux axillaire
- T22.60 Corrosion de l'épaule et du bras, sauf poignet et main, de degré 2a: Partie non précisée
- T22.61 Corrosion de l'épaule et du bras, sauf poignet et main, de degré 2a: Avant-bras et coude
- T22.62 Corrosion de l'épaule et du bras, sauf poignet et main, de degré 2a: Bras et région de l'épaule
- T22.63 Corrosion de l'épaule et du bras, sauf poignet et main, de degré 2a: Creux axillaire
- T22.70 Corrosion du troisième degré de l'épaule et du membre supérieur, sauf poignet et main:  
Partie non précisée
- T22.71 Corrosion du troisième degré de l'épaule et du membre supérieur, sauf poignet et main:  
Avant-bras et coude
- T22.72 Corrosion du troisième degré de l'épaule et du membre supérieur, sauf poignet et main:  
Bras et région de l'épaule
- T22.73 Corrosion du troisième degré de l'épaule et du membre supérieur, sauf poignet et main:  
Creux axillaire
- T22.80 Brûlure de l'épaule et du bras, sauf poignet et main, de degré 2b: Partie non précisée
- T22.81 Brûlure de l'épaule et du bras, sauf poignet et main, de degré 2b: Avant-bras et coude
- T22.82 Brûlure de l'épaule et du bras, sauf poignet et main, de degré 2b: Bras et région de l'épaule
- T22.83 Brûlure de l'épaule et du bras, sauf poignet et main, de degré 2b: Creux axillaire
- T22.90 Corrosion de l'épaule et du bras, sauf poignet et main, de degré 2b: Partie non précisée
- T22.91 Corrosion de l'épaule et du bras, sauf poignet et main, de degré 2b: Avant-bras et coude
- T22.92 Corrosion de l'épaule et du bras, sauf poignet et main, de degré 2b: Bras et région de l'épaule
- T22.93 Corrosion de l'épaule et du bras, sauf poignet et main, de degré 2b: Creux axillaire
- T23.0 Brûlure du poignet et de la main, degré non précisé
- T23.1 Brûlure du premier degré du poignet et de la main
- T23.20 Brûlure du poignet et de la main de degré 2a
- T23.21 Brûlure du poignet et de la main de degré 2b
- T23.3 Brûlure du troisième degré du poignet et de la main
- T23.4 Corrosion du poignet et de la main, degré non précisé
- T23.5 Corrosion du premier degré du poignet et de la main
- T23.60 Corrosion du poignet et de la main de degré 2a
- T23.61 Corrosion du poignet et de la main, de degré 2b
- T23.7 Corrosion du troisième degré du poignet et de la main
- T24.0 Brûlure de la hanche et du membre inférieur, sauf cheville et pied, degré non précisé
- T24.1 Brûlure du premier degré de la hanche et du membre inférieur, sauf cheville et pied
- T24.20 Brûlure de la hanche et de la jambe, sauf région malléolaire et pied, degré 2a
- T24.21 Brûlure de la hanche et de la jambe, sauf région malléolaire et pied, degré 2b
- T24.3 Brûlure du troisième degré de la hanche et du membre inférieur, sauf cheville et pied
- T24.4 Corrosion de la hanche et du membre inférieur, sauf cheville et pied, degré non précisé
- T24.5 Corrosion du premier degré de la hanche et du membre inférieur, sauf cheville et pied
- T24.60 Corrosion de la hanche et de la jambe, sauf région malléolaire et pied degré 2b
- T24.61 Brûlure de la hanche et de la jambe, sauf région malléolaire et pied, degré 2b
- T24.7 Corrosion du troisième degré de la hanche et du membre inférieur, sauf cheville et pied
- T25.0 Brûlure de la cheville et du pied, degré non précisé
- T25.1 Brûlure du premier degré de la cheville et du pied
- T25.20 Brûlure de la région malléolaire et du pied, degré 2a
- T25.21 Brûlure de la région malléolaire et du pied, degré 2b
- T25.3 Brûlure du troisième degré de la cheville et du pied
- T25.4 Corrosion de la cheville et du pied, degré non précisé

- T25.5 Corrosion du premier degré de la cheville et du pied  
T25.60 Corrosion de la région malléolaire et du pied, degré 2a  
T25.61 Corrosion de la région malléolaire et du pied, degré 2b  
T25.7 Corrosion du troisième degré de la cheville et du pied
- T27.2 Brûlure d'autres parties des voies respiratoires  
T27.3 Brûlure des voies respiratoires, partie non précisée  
T27.6 Corrosion d'autres parties des voies respiratoires  
T27.7 Corrosion des voies respiratoires, partie non précisée  
T28.3 Brûlure des organes génito-urinaires internes
- T28.4 Brûlure des organes internes, autres et sans précision  
T28.8 Corrosion des organes génito-urinaires internes  
T28.9 Corrosion des organes internes, autres et sans précision  
T29.0 Brûlures de parties multiples du corps, degré non précisé  
T29.1 Brûlures de parties multiples du corps, pas de brûlures mentionnées dépassant le premier degré
- T29.20 Brûlures de parties multiples du corps, avec indication de degré 2a au maximum  
T29.21 Brûlures de parties multiples du corps, avec indication de degré 2b au maximum  
T29.3 Brûlures de parties multiples du corps, au moins une brûlure du troisième degré mentionnée  
T29.4 Corrosions de parties multiples du corps, degré non précisé  
T29.5 Corrosions de parties multiples du corps, pas de corrosions mentionnées dépassant le premier degré
- T29.60 Corrosion de parties multiples du corps, avec indication de degré 2a au maximum  
T29.61 Corrosion de parties multiples du corps, avec indication de degré 2a au maximum  
T29.7 Corrosions de parties multiples du corps, au moins une corrosion du troisième degré mentionnée
- T30.0 Brûlure, partie du corps non précisée, degré non précisé  
T30.1 Brûlure du premier degré, partie du corps non précisée
- T30.20 Brûlure de degré 2a, partie du corps non précisé  
T30.21 Brûlure de degré 2b, partie du corps non précisée  
T30.3 Brûlure du troisième degré, partie du corps non précisée  
T30.4 Corrosion, partie du corps non précisée, degré non précisé  
T30.5 Corrosion du premier degré, partie du corps non précisée
- T30.60 Corrosion de degré 2a, partie du corps non précisée  
T30.61 Corrosion de degré 2b, partie du corps non précisée  
T30.7 Corrosion du troisième degré, partie du corps non précisée  
T31.00 Brûlures couvrant moins de 10% de la surface du corps: Moins de 10% ou proportion non précisée de brûlure de 3ème degré
- T31.10 Brûlures couvrant entre 10 et 19% de la surface du corps: Moins de 10% ou proportion non précisée de brûlure de 3ème degré
- T31.11 Brûlures couvrant entre 10 et 19% de la surface du corps: 10-19 % de brûlure de 3ème degré  
T31.20 Brûlures couvrant entre 20 et 29% de la surface du corps: Moins de 10% ou proportion non précisée de brûlure de 3ème degré
- T31.21 Brûlures couvrant entre 20 et 29% de la surface du corps: 10-19 % de brûlure de 3ème degré  
T31.22 Brûlures couvrant entre 20 et 29% de la surface du corps: 20-29 % de brûlure de 3ème degré  
T31.30 Brûlures couvrant entre 30 et 39% de la surface du corps: Moins de 10% ou proportion non précisée de brûlure de 3ème degré
- T31.31 Brûlures couvrant entre 30 et 39% de la surface du corps: 10-19 % de brûlure de 3ème degré  
T31.32 Brûlures couvrant entre 30 et 39% de la surface du corps: 20-29 % de brûlure de 3ème degré  
T31.33 Brûlures couvrant entre 30 et 39% de la surface du corps: 30-39 % de brûlure de 3ème degré  
T31.40 Brûlures couvrant entre 40 et 49% de la surface du corps: Moins de 10% ou proportion non précisée de brûlure de 3ème degré





- T32.00 Corrosions couvrant moins de 10% de la surface du corps: Moins de 10% ou proportion non précisée de corrosion de 3ème degré
- T32.10 Corrosions couvrant entre 10 et 19% de la surface du corps: Moins de 10% ou proportion non précisée de corrosion de 3ème degré
- T32.11 Corrosions couvrant entre 10 et 19% de la surface du corps: 10-19 % de corrosion de 3ème degré
- T32.20 Corrosions couvrant entre 20 et 29% de la surface du corps: Moins de 10% ou proportion non précisée de corrosion de 3ème degré
- T32.21 Corrosions couvrant entre 20 et 29% de la surface du corps: 10-19 % de corrosion de 3ème degré
- T32.22 Corrosions couvrant entre 20 et 29% de la surface du corps: 20-29 % de corrosion de 3ème degré
- T32.30 Corrosions couvrant entre 30 et 39% de la surface du corps: Moins de 10% ou proportion non précisée de corrosion de 3ème degré
- T32.31 Corrosions couvrant entre 30 et 39% de la surface du corps: 10-19 % de corrosion de 3ème degré
- T32.32 Corrosions couvrant entre 30 et 39% de la surface du corps: 20-29 % de corrosion de 3ème degré
- T32.33 Corrosions couvrant entre 30 et 39% de la surface du corps: 30-39 % de corrosion de 3ème degré
- T32.40 Corrosions couvrant entre 40 et 49% de la surface du corps: Moins de 10% ou proportion non précisée de corrosion de 3ème degré
- T32.41 Corrosions couvrant entre 40 et 49% de la surface du corps: 10-19 % de corrosion de 3ème degré
- T32.42 Corrosions couvrant entre 40 et 49% de la surface du corps: 20-29 % de corrosion de 3ème degré
- T32.43 Corrosions couvrant entre 40 et 49% de la surface du corps: 30-39 % de corrosion de 3ème degré
- T32.44 Corrosions couvrant entre 40 et 49% de la surface du corps: 40-49 % de corrosion de 3ème degré
- T32.50 Corrosions couvrant entre 50 et 59% de la surface du corps: Moins de 10% ou proportion non précisée de corrosion de 3ème degré
- T32.51 Corrosions couvrant entre 50 et 59% de la surface du corps: 10-19 % de corrosion de 3ème degré
- T32.52 Corrosions couvrant entre 50 et 59% de la surface du corps: 20-29 % de corrosion de 3ème degré
- T32.53 Corrosions couvrant entre 50 et 59% de la surface du corps: 30-39 % de corrosion de 3ème degré
- T32.54 Corrosions couvrant entre 50 et 59% de la surface du corps: 40-49 % de corrosion de 3ème degré
- T32.55 Corrosions couvrant entre 50 et 59% de la surface du corps: 50-59 % de corrosion de 3ème degré
- T32.60 Corrosions couvrant entre 60 et 69% de la surface du corps: Moins de 10% ou proportion non précisée de corrosion de 3ème degré
- T32.61 Corrosions couvrant entre 60 et 69% de la surface du corps: 10-19 % de corrosion de 3ème degré
- T32.62 Corrosions couvrant entre 60 et 69% de la surface du corps: 20-29 % de corrosion de 3ème degré
- T32.63 Corrosions couvrant entre 60 et 69% de la surface du corps: 30-39 % de corrosion de 3ème degré
- T32.64 Corrosions couvrant entre 60 et 69% de la surface du corps: 40-49 % de corrosion de 3ème degré

- T32.65 Corrosions couvrant entre 60 et 69% de la surface du corps: 50-59 % de corrosion de 3ème degré
- T32.66 Corrosions couvrant entre 60 et 69% de la surface du corps: 60-69 % de corrosion de 3ème degré
- T32.70 Corrosions couvrant entre 70 et 79% de la surface du corps: Moins de 10% ou proportion non précisée de corrosion de 3ème degré
- T32.71 Corrosions couvrant entre 70 et 79% de la surface du corps: 10-19 % de corrosion de 3ème degré
- T32.72 Corrosions couvrant entre 70 et 79% de la surface du corps: 20-29 % de corrosion de 3ème degré
- T32.73 Corrosions couvrant entre 70 et 79% de la surface du corps: 30-39 % de corrosion de 3ème degré
- T32.74 Corrosions couvrant entre 70 et 79% de la surface du corps: 40-49 % de corrosion de 3ème degré
- T32.75 Corrosions couvrant entre 70 et 79% de la surface du corps: 50-59 % de corrosion de 3ème degré
- T32.76 Corrosions couvrant entre 70 et 79% de la surface du corps: 60-69 % de corrosion de 3ème degré
- T32.77 Corrosions couvrant entre 70 et 79% de la surface du corps: 70-79 % de corrosion de 3ème degré
- T32.80 Corrosions couvrant entre 80 et 89% de la surface du corps: Moins de 10% ou proportion non précisée de corrosion de 3ème degré
- T32.81 Corrosions couvrant entre 80 et 89% de la surface du corps: 10-19 % de corrosion de 3ème degré
- T32.82 Corrosions couvrant entre 80 et 89% de la surface du corps: 20-29 % de corrosion de 3ème degré
- T32.83 Corrosions couvrant entre 80 et 89% de la surface du corps: 30-39 % de corrosion de 3ème degré
- T32.84 Corrosions couvrant entre 80 et 89% de la surface du corps: 40-49 % de corrosion de 3ème degré
- T32.85 Corrosions couvrant entre 80 et 89% de la surface du corps: 50-59 % de corrosion de 3ème degré
- T32.86 Corrosions couvrant entre 80 et 89% de la surface du corps: 60-69 % de corrosion de 3ème degré
- T32.87 Corrosions couvrant entre 80 et 89% de la surface du corps: 70-79 % de corrosion de 3ème degré
- T32.88 Corrosions couvrant entre 80 et 89% de la surface du corps: 80-89 % de corrosion de 3ème degré
- T32.90 Lésions corrosives couvrant 90 % ou plus de la surface du corps: Moins de 10% ou proportion non précisée de corrosion de 3ème degré
- T32.91 Lésions corrosives couvrant 90 % ou plus de la surface du corps: 10-19 % de corrosion de 3ème degré
- T32.92 Lésions corrosives couvrant 90 % ou plus de la surface du corps: 20-29 % de corrosion de 3ème degré
- T32.93 Lésions corrosives couvrant 90 % ou plus de la surface du corps: 30-39 % de corrosion de 3ème degré
- T32.94 Lésions corrosives couvrant 90 % ou plus de la surface du corps: 40-49 % de corrosion de 3ème degré
- T32.95 Lésions corrosives couvrant 90 % ou plus de la surface du corps: 50-59 % de corrosion de 3ème degré
- T32.96 Lésions corrosives couvrant 90 % ou plus de la surface du corps: 60-69 % de corrosion de 3ème degré

- T32.97 Lésions corrosives couvrant 90 % ou plus de la surface du corps: 70-79 % de corrosion de 3ème degré
- T32.98 Lésions corrosives couvrant 90 % ou plus de la surface du corps: 80-89 % de corrosion de 3ème degré
- T32.99 Lésions corrosives couvrant 90 % ou plus de la surface du corps: 90 % ou plus de corrosion de 3ème degré
-

### 17.3 Forfaits

#### 17.3.1 C22.00

Forfait	Texte
C22.00A	Traitement de brûlures étendues, anesthésie par l'anesthésiste
C22.00B	Traitement de brûlures, anesthésie par l'anesthésiste

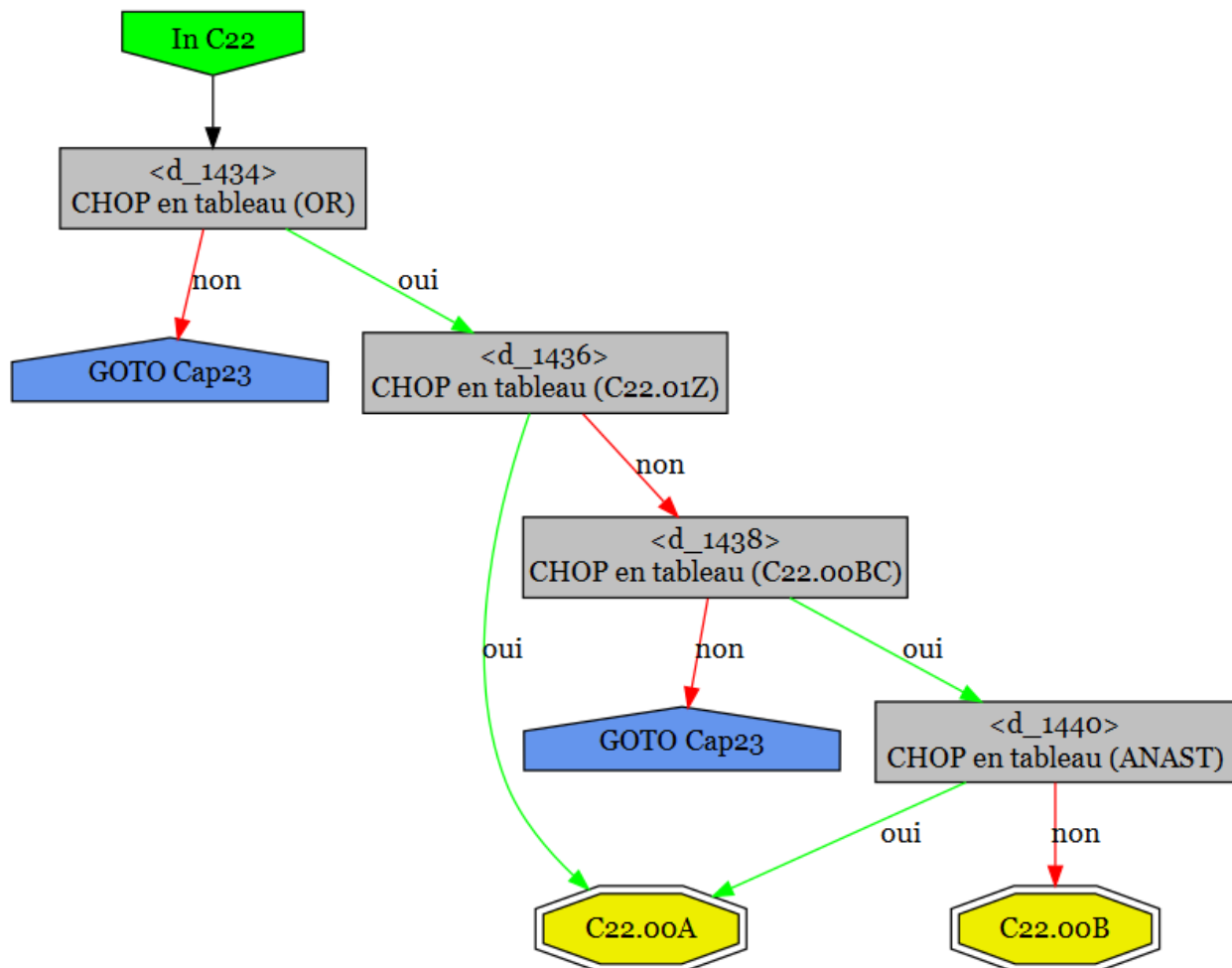

### 17.4 Tableaux des prestations

#### 17.4.1 C22.00BC

##### C22.00BC : Débridement lors de brûlures

Code	Texte	Type
86.A1.00	Excisions particulières de la peau et du tissu sous-cutané lors de brûlure et lésion corrosive, SAP	CHOP
86.A1.09	Excisions particulières de la peau et du tissu sous-cutané lors de brûlure et lésion corrosive, autre	CHOP

86.A1.11	Ablation de phlyctène après brûlure et lésion corrosive	CHOP
86.A2.11	Couverture temporaire de tissu mou par membrane résorbable par dégradation hydrolytique, non étendu, à la tête	CHOP
86.A2.16	Couverture temporaire de tissu mou par membrane résorbable par dégradation hydrolytique, non étendu, à la main	CHOP
86.A2.1D	Couverture temporaire de tissu mou par membrane résorbable par dégradation hydrolytique, non étendu, au pied	CHOP
86.A2.1E	Couverture temporaire de tissu mou par membrane résorbable par dégradation hydrolytique, non étendu, autre site	CHOP

#### 17.4.2 C22.01Z

##### C22.01Z : Escarotomie

Code	Texte	Type
86.A1.12	Nécrosectomie épifasciale ou excision tangentielle après brûlure et lésion corrosive	CHOP
86.A2.00	Couverture temporaire particulière de tissu mou après brûlure et lésion corrosive, SAP	CHOP
86.A2.09	Couverture temporaire particulière de tissu mou après brûlure et lésion corrosive, autre	CHOP
86.A2.21	Couverture temporaire de tissu mou par membrane résorbable par dégradation hydrolytique, étendu, à la tête	CHOP
86.A2.26	Couverture temporaire de tissu mou par membrane résorbable par dégradation hydrolytique, étendu, à la main	CHOP
86.A2.2D	Couverture temporaire de tissu mou par membrane résorbable par dégradation hydrolytique, étendu, au pied	CHOP
86.A2.2E	Couverture temporaire de tissu mou par membrane résorbable par dégradation hydrolytique, étendu, autre site	CHOP

## 18 Cap23

Autre recours aux soins de santé

### 18.1 Logique

Sans condition

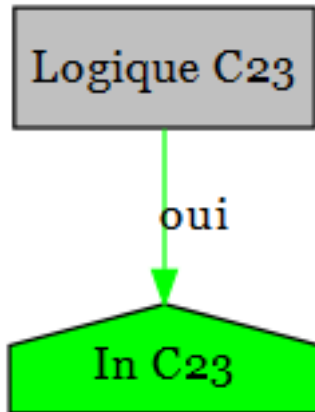

## 18.2 Forfaits

### 18.2.1 C23.80

Forfait	Texte
C23.80A	Ponction de moelle osseuse ou ponction à l'aiguille fine, anesthésie par l'anesthésiste
C23.80B	Ponction de moelle osseuse
C23.80C	Ponction à l'aiguille fine

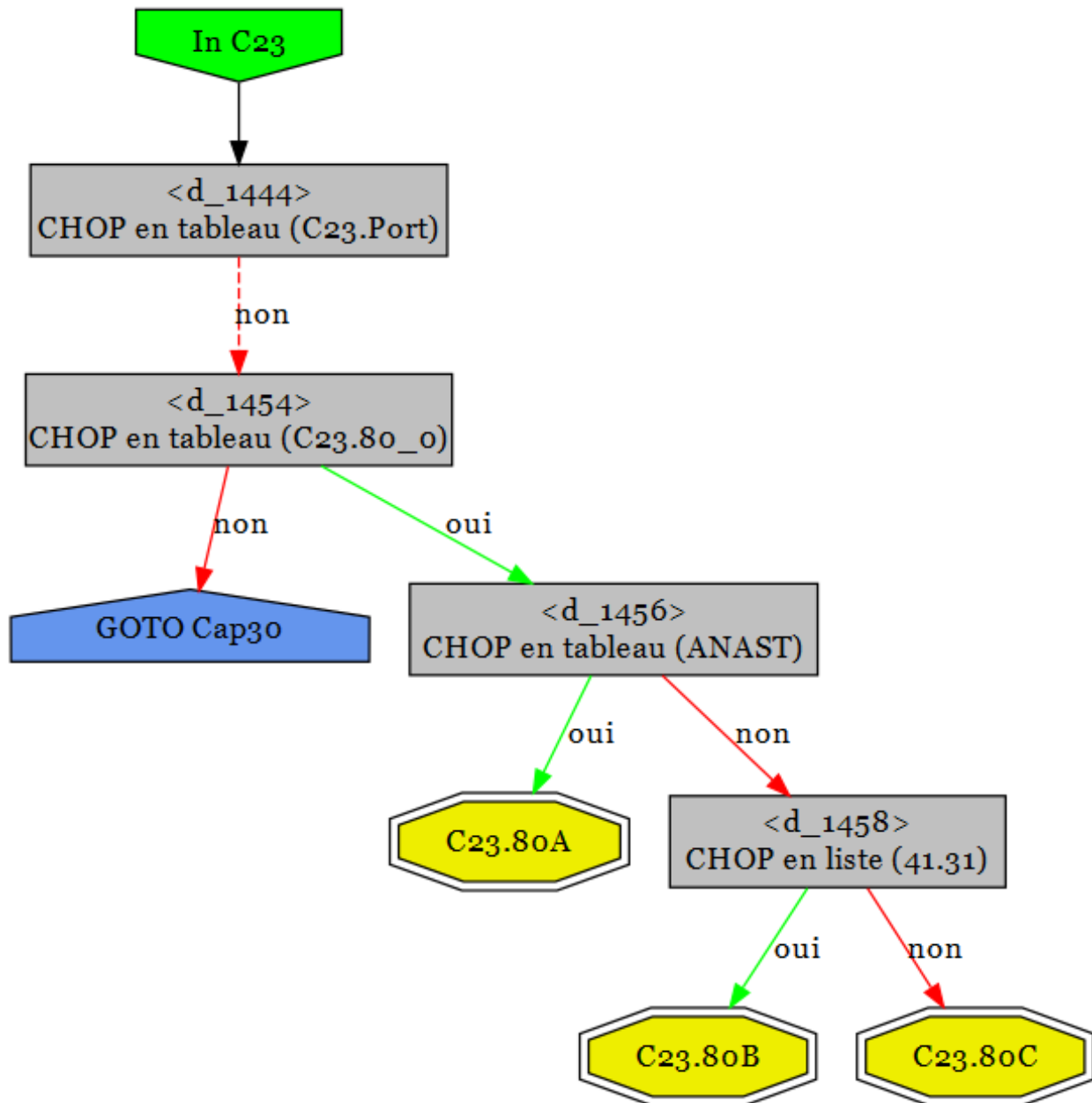



18.2.2 C23.90

Forfait	Texte
C23.90A	Implantation d'un système cathéter permanent totalement implantable, anesthésie par l'anesthésiste
C23.90B	Retrait d'un système cathéter permanent totalement implantable, anesthésie par l'anesthésiste
C23.90C	Implantation ou retrait d'un système cathéter permanent totalement implantable

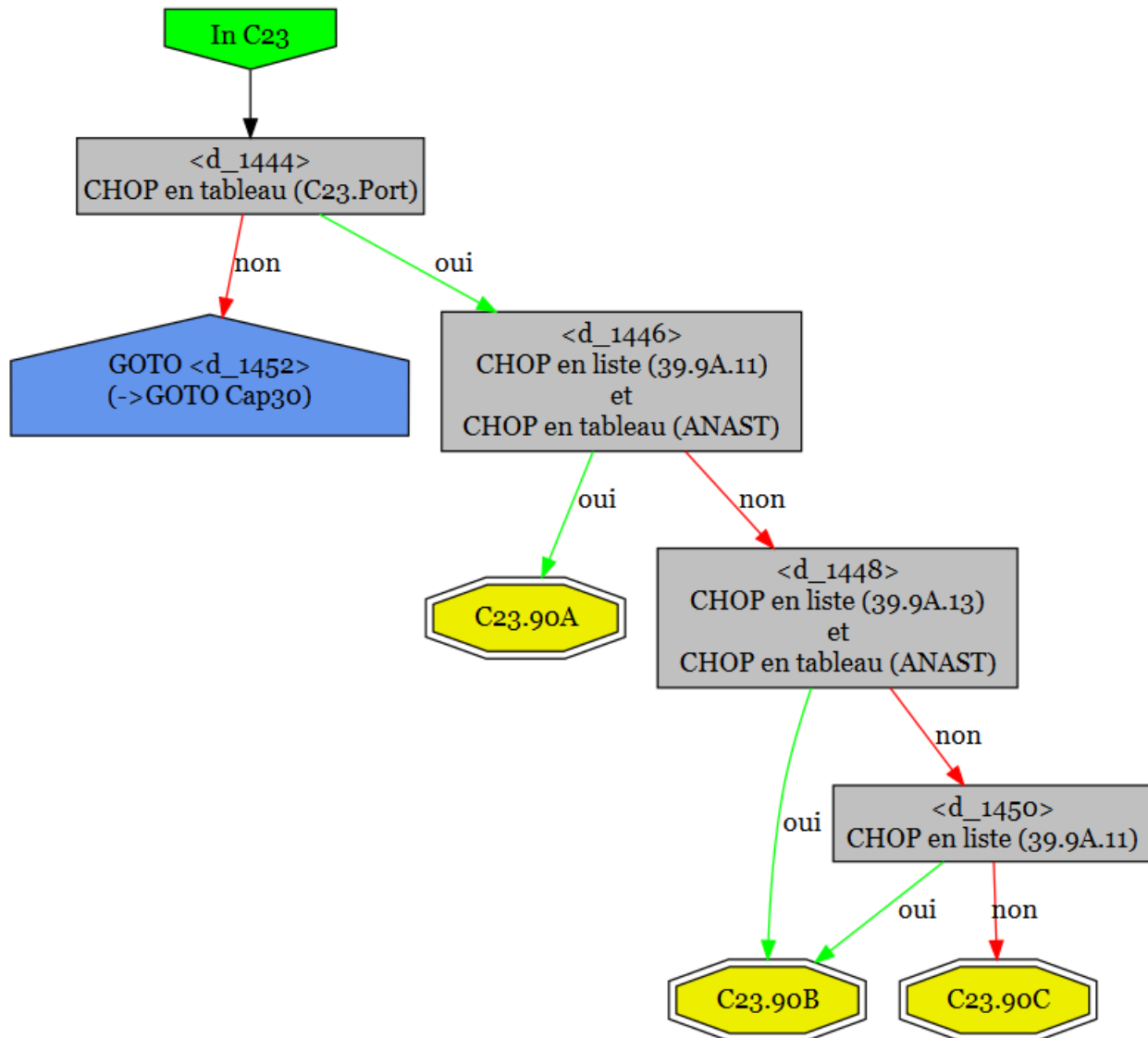

18.3 Tableaux des prestations

18.3.1 C23.80\_0

C23.80\_0 : Ponction de moelle osseuse, ponction à l'aiguille fine

Code	Texte	Type
03.32.00	Biopsie de la moelle épinière ou des méninges rachidiennes, SAP	CHOP
03.32.09	Biopsie de la moelle épinière ou des méninges rachidiennes, autre	CHOP
03.32.11	Biopsie fermée de la moelle épinière	CHOP
03.32.12	Biopsie fermée des méninges rachidiennes	CHOP
03.32.21	Biopsie ouverte de la moelle épinière	CHOP
03.32.22	Biopsie ouverte des méninges rachidiennes	CHOP
04.11.00	Biopsie fermée [percutanée] [à l'aiguille] de nerf et ganglion crânien ou périphérique, SAP	CHOP
04.11.10	Biopsie fermée [percutanée] [à l'aiguille] de nerf cérébral intracrânien	CHOP
04.11.20	Biopsie fermée [percutanée] [à l'aiguille] de nerf cérébral extracrânien	CHOP
04.11.30	Biopsie fermée [percutanée] [à l'aiguille] du plexus brachial	CHOP
04.11.31	Biopsie fermée [percutanée] [à l'aiguille] de nerf du bras et de la main	CHOP
04.11.39	Biopsie fermée [percutanée] [à l'aiguille] d'autre nerf	CHOP
04.11.40	Biopsie fermée [percutanée] [à l'aiguille] de nerf du membre inférieur	CHOP
04.11.99	Biopsie fermée [percutanée] [à l'aiguille] de nerf et ganglion crânien ou périphérique, autre	CHOP
04.12.00	Biopsie ouverte de nerf et ganglion crânien ou périphérique, SAP	CHOP
04.12.10	Biopsie ouverte de nerf crânien intracrânien	CHOP
04.12.20	Biopsie ouverte de nerf crânien extracrânien	CHOP
04.12.30	Biopsie ouverte du plexus brachial	CHOP
04.12.31	Biopsie ouverte de nerf de l'épaule	CHOP
04.12.32	Biopsie ouverte de nerf du bras et de la main	CHOP
04.12.33	Biopsie ouverte de nerf du tronc	CHOP
04.12.34	Biopsie ouverte de nerf du plexus lombo-sacré	CHOP
04.12.35	Biopsie ouverte de nerf du membre inférieur	CHOP
04.12.99	Biopsie ouverte de nerf et ganglion crânien ou périphérique, autre	CHOP
05.11	Biopsie de nerf ou de ganglion sympathique	CHOP
06.11	Biopsie de la glande thyroïde, fermée [percutanée] [à l'aiguille]	CHOP
06.12	Biopsie de la glande thyroïde, ouverte	CHOP
06.13.00	Biopsie de la glande parathyroïde, SAP	CHOP
06.13.10	Biopsie fermée [percutanée] [à l'aiguille] de la glande parathyroïde, non guidée par l'imagerie	CHOP
06.13.11	Biopsie fermée [percutanée] [à l'aiguille] de la glande parathyroïde, guidée par l'imagerie	CHOP
06.13.12	Biopsie ouverte de la glande parathyroïde	CHOP
06.13.99	Biopsie de la glande parathyroïde, autre	CHOP
07.11	Biopsie de glande surrénale, fermée [percutanée] [à l'aiguille]	CHOP
07.16.10	Biopsie fermée [percutanée] [à l'aiguille] du thymus	CHOP
08.11.00	Biopsie de paupière, SAP	CHOP
08.11.10	Biopsie fermée (à l'aiguille) de paupière	CHOP
08.11.20	Biopsie ouverte de paupière	CHOP
08.11.99	Biopsie de paupière, autre	CHOP
09.11	Biopsie de glande lacrymale	CHOP
09.12	Biopsie du sac lacrymal	CHOP
10.21.00	Biopsie de la conjonctive, SAP	CHOP
10.21.10	Biopsie fermée (à l'aiguille) de la conjonctive	CHOP
10.21.20	Biopsie ouverte de la conjonctive	CHOP
10.21.99	Biopsie de la conjonctive, autre	CHOP

11.22.00	Biopsie de la cornée, SAP	CHOP
11.22.10	Biopsie fermée (à l'aiguille) de la cornée	CHOP
11.22.20	Biopsie ouverte de la cornée	CHOP
11.22.99	Biopsie de la cornée, autre	CHOP
12.21	Aspiration diagnostique de la chambre antérieure de l'œil	CHOP
12.22	Biopsie de l'iris	CHOP
12.29.10	Biopsie du corps ciliaire	CHOP
12.29.20	Biopsie de la sclère	CHOP
12.29.30	Biopsie du cristallin	CHOP
15.01	Biopsie de muscle ou de tendon extraoculaire	CHOP
16.22	Aspiration diagnostique de l'orbite	CHOP
16.23.00	Biopsie de l'orbite et du globe oculaire, SAP	CHOP
16.23.11	Biopsie de l'orbite, chirurgicale ouverte	CHOP
16.23.12	Biopsie de l'orbite, voie transnasale	CHOP
16.23.21	Biopsie du globe oculaire	CHOP
16.23.99	Biopsie de l'orbite et du globe oculaire, autre	CHOP
20.32.00	Biopsie de l'oreille moyenne et interne, SAP	CHOP
20.32.01	Biopsie de l'oreille moyenne	CHOP
20.32.02	Biopsie de l'oreille interne	CHOP
20.32.99	Biopsie de l'oreille moyenne et interne, autre	CHOP
22.01.00	Ponction de sinus paranasal pour aspiration ou lavage, SAP	CHOP
22.01.10	Ponction de sinus maxillaire	CHOP
22.01.11	Ponction de sinus frontal	CHOP
22.01.99	Ponction de sinus paranasal pour aspiration ou lavage, autre	CHOP
22.11	Biopsie de sinus paranasal [par endoscopie] [à l'aiguille], fermée	CHOP
22.12	Biopsie ouverte de sinus paranasal	CHOP
24.11.00	Biopsie de la gencive, SAP	CHOP
24.11.10	Biopsie fermée (à l'aiguille) de la gencive	CHOP
24.11.20	Biopsie ouverte (par incision) de la gencive	CHOP
24.11.99	Biopsie de la gencive, autre	CHOP
24.12.00	Biopsie d'alvéole dentaire, SAP	CHOP
24.12.10	Biopsie fermée (à l'aiguille) d'alvéole dentaire	CHOP
24.12.20	Biopsie ouverte (par incision) d'alvéole dentaire	CHOP
24.12.99	Biopsie d'alvéole dentaire, autre	CHOP
25.01	Biopsie fermée [à l'aiguille] de la langue	CHOP
25.02	Biopsie ouverte de la langue	CHOP
26.11	Biopsie fermée [à l'aiguille] de glande salivaire	CHOP
26.12	Biopsie ouverte de glande ou de canal salivaire	CHOP
27.21.00	Biopsie du palais osseux, SAP	CHOP
27.21.10	Biopsie fermée (à l'aiguille) du palais osseux	CHOP
27.21.20	Biopsie ouverte (par incision) du palais osseux	CHOP
27.21.99	Biopsie du palais osseux, autre	CHOP
27.22.00	Biopsie de la lèvre et du voile du palais, SAP	CHOP
27.22.10	Biopsie fermée (à l'aiguille) de la lèvre et du voile du palais	CHOP
27.22.20	Biopsie ouverte (par incision) de la lèvre et du voile du palais	CHOP
27.22.99	Biopsie de la lèvre et du voile du palais, autre	CHOP
27.23.00	Biopsie de la lèvre, SAP	CHOP
27.23.10	Biopsie fermée (à l'aiguille) de la lèvre	CHOP
27.23.20	Biopsie ouverte (par incision) de la lèvre	CHOP
27.23.99	Biopsie de la lèvre, autre	CHOP

27.24.00	Biopsie de la bouche, structure non précisée, SAP	CHOP
27.24.10	Biopsie fermée (à l'aiguille) de la muqueuse de la joue, du plancher buccal et d'autres structures de la cavité buccale	CHOP
27.24.20	Biopsie ouverte (par incision) de la muqueuse de la joue, du plancher buccal et d'autres structures de la cavité buccale	CHOP
27.24.99	Biopsie de la bouche, structure non précisée, autre	CHOP
28.11	Biopsie d'amygdale et de végétations adénoïdes	CHOP
29.12.00	Biopsie du pharynx, SAP	CHOP
29.12.10	Biopsie fermée (à l'aiguille) du pharynx	CHOP
29.12.20	Biopsie ouverte de l'hypopharynx	CHOP
29.12.30	Biopsie ouverte du rhinopharynx	CHOP
29.12.99	Biopsie du pharynx, autre	CHOP
31.43	Biopsie du larynx, fermée [endoscopique]	CHOP
31.44	Biopsie de la trachée, fermée [endoscopique]	CHOP
31.45	Biopsie ouverte de larynx ou de la trachée	CHOP
33.20	Biopsie pulmonaire par voie thoracoscopique	CHOP
33.26.00	Biopsie pulmonaire fermée [percutanée] [à l'aiguille], SAP	CHOP
33.26.11	Biopsie pulmonaire transthoracique [TTL], avec aspiration à l'aiguille fine	CHOP
33.26.12	Biopsie pulmonaire transthoracique [TTL], biopsie au trocart, sans marquage du site par un clip	CHOP
33.26.13	Biopsie pulmonaire transthoracique [TTL], biopsie au trocart, avec marquage du site par un clip	CHOP
33.26.99	Biopsie pulmonaire fermée [percutanée] [à l'aiguille], autre	CHOP
34.23.00	Biopsie de la paroi thoracique, SAP	CHOP
34.23.10	Biopsie fermée (à l'aiguille) de la paroi thoracique	CHOP
34.23.99	Biopsie de la paroi thoracique, autre	CHOP
34.25	Biopsie fermée [à l'aiguille] [percutanée] du médiastin	CHOP
34.27.00	Biopsie du diaphragme, SAP	CHOP
34.27.10	Biopsie fermée (à l'aiguille) du diaphragme	CHOP
34.27.99	Biopsie du diaphragme, autre	CHOP
37.24.00	Biopsie du péricarde, SAP	CHOP
37.24.10	Biopsie fermée [percutanée] [à l'aiguille] du péricarde	CHOP
37.24.99	Biopsie du péricarde, autre	CHOP
37.25.10	Biopsie fermée [percutanée] [à l'aiguille] du myocarde	CHOP
40.11.00	Biopsie de structure lymphatique, SAP	CHOP
40.11.10	Biopsie ouverte (par incision) de ganglion lymphatique médiastinal, para-aortique, iliaque ou pelvien	CHOP
40.11.11	Biopsie ouverte (par incision) de ganglion lymphatique cervical, supraclaviculaire, axillaire ou inguinal	CHOP
40.11.20	Biopsie fermée [percutanée] [à l'aiguille] de ganglion lymphatique	CHOP
40.11.99	Biopsie de structure lymphatique, autre	CHOP
41.31	Biopsie de moelle osseuse	CHOP
41.32	Biopsie [aspiration] [percutanée] fermée de la rate	CHOP
45.14	Biopsie fermée [endoscopique] de l'intestin grêle	CHOP
48.26	Biopsie de tissu périrectal	CHOP
49.22	Biopsie de tissu périanal	CHOP
50.11.00	Biopsie fermée [par aspiration] [à l'aiguille] du foie, SAP	CHOP
50.11.09	Biopsie fermée [par aspiration] [à l'aiguille] du foie, autre	CHOP
50.11.11	Biopsie à l'aiguille du foie, percutanée	CHOP
50.11.12	Biopsie à l'aiguille fine du foie, sous échoendoscopie	CHOP

51.01	Aspiration percutanée de la vésicule biliaire	CHOP
51.12	Biopsie percutanée de la vésicule ou des voies biliaires	CHOP
52.11.09	Biopsie fermée [par aspiration] [à l'aiguille] du pancréas, autre	CHOP
52.11.11	Biopsie à l'aiguille du pancréas, percutanée	CHOP
52.11.12	Biopsie à l'aiguille fine du pancréas, sous échoendoscopie	CHOP
52.14	Biopsie fermée [endoscopique] du canal pancréatique	CHOP
54.22.00	Biopsie de la paroi abdominale ou de l'ombilic, SAP	CHOP
54.22.10	Biopsie fermée [à l'aiguille] de la paroi abdominale ou de l'ombilic	CHOP
54.22.99	Biopsie de la paroi abdominale ou de l'ombilic, autre	CHOP
54.24	Biopsie fermée [percutanée] [à l'aiguille] de masse intra-abdominale	CHOP
55.23	Biopsie fermée [percutanée] [à l'aiguille] du rein	CHOP
55.92	Aspiration percutanée de rein (bassinets)	CHOP
56.32	Biopsie percutanée de l'uretère, fermée	CHOP
58.23	Biopsie urétrale	CHOP
58.24	Biopsie de tissu périurétral	CHOP
59.21	Biopsie de tissu périrénal ou périvésical	CHOP
60.11	Biopsie fermée [percutanée] [à l'aiguille] de la prostate	CHOP
60.13	Biopsie fermée [percutanée] des vésicules séminales	CHOP
60.15	Biopsie du tissu périprostatique	CHOP
60.91	Aspiration percutanée de la prostate	CHOP
61.11.00	Biopsie du scrotum ou de la tunique vaginale, SAP	CHOP
61.11.10	Biopsie du scrotum ou de la tunique vaginale, biopsie fermée [percutanée] [à l'aiguille]	CHOP
61.11.11	Biopsie du scrotum ou de la tunique vaginale par incision	CHOP
61.11.99	Biopsie du scrotum ou de la tunique vaginale, autre	CHOP
62.11	Biopsie fermée [percutanée] de testicule [à l'aiguille]	CHOP
62.91	Aspiration de testicule	CHOP
63.91	Aspiration de spermatocèle	CHOP
64.11.10	Biopsie percutanée (à l'aiguille) du pénis	CHOP
65.11	Biopsie de l'ovaire par aspiration	CHOP
65.12	Autre biopsie de l'ovaire	CHOP
65.15	Ponction (percutanée) de l'ovaire à fin diagnostique	CHOP
65.91	Aspiration d'ovaire	CHOP
66.11.11	Biopsie de trompe de Fallope, biopsie percutanée (à l'aiguille) guidée par l'imagerie	CHOP
66.11.41	Biopsie de trompe de Fallope, par voie vaginale	CHOP
66.91	Aspiration de trompe de Fallope	CHOP
67.11	Biopsie endocervicale	CHOP
67.12	Autre biopsie du col utérin	CHOP
69.95.10	Biopsie endocervicale avec incision du col utérin	CHOP
70.24.00	Biopsie vaginale, SAP	CHOP
70.24.10	Biopsie percutanée [fermée] [à l'aiguille] du vagin	CHOP
70.24.11	Biopsie percutanée [fermée] [à l'aiguille] du vagin, guidée par l'imagerie	CHOP
70.24.20	Biopsie vaginale par incision	CHOP
71.11.00	Biopsie de la vulve, SAP	CHOP
71.11.10	Biopsie percutanée [fermée] [à l'aiguille] de la vulve	CHOP
71.11.11	Biopsie percutanée [fermée] [à l'aiguille] de la vulve, guidée par l'imagerie	CHOP
71.11.20	Biopsie de la vulve par incision	CHOP
71.11.99	Biopsie de la vulve, autre	CHOP
71.21	Aspiration percutanée de la glande de Bartholin (kyste)	CHOP
76.11.00	Biopsie d'os de la face, SAP	CHOP

76.11.99	Biopsie d'os de la face, autre	CHOP
83.21.10	Biopsie de tissu mou, biopsie percutanée (à l'aiguille) de tissu mou	CHOP
85.11	Biopsie fermée [percutanée] [à l'aiguille] du sein	CHOP

### 18.3.2 C23.Port

#### C23.Port : Mise en place ou retrait d'un système cathéter permanent totalement implantable

Code	Texte	Type
39.9A.10	Implantation, révision, remplacement ou enlèvement de système de cathéter à demeure totalement implantable, SAP	CHOP
39.9A.11	Implantation ou remplacement d'un système de cathéter à demeure totalement implantable	CHOP
39.9A.12	Révision sans remplacement de système de cathéter à demeure totalement implantable	CHOP
39.9A.13	Retrait d'un système de cathéter à demeure totalement implantable	CHOP
39.9A.19	Implantation, révision, remplacement ou enlèvement de système de cathéter à demeure totalement implantable, autre	CHOP

### 18.4 Codes individuels

Code	Texte	Type
39.9A.11	Implantation ou remplacement d'un système de cathéter à demeure totalement implantable	CHOP
39.9A.13	Retrait d'un système de cathéter à demeure totalement implantable	CHOP
41.31	Biopsie de moelle osseuse	CHOP

## 19 Cap30

Imagerie médicale

### 19.1 Logique

Sans condition

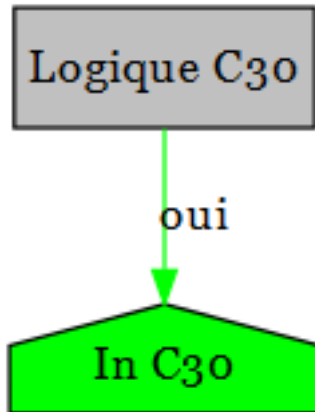

## 19.2 Forfaits

### 19.2.1 C30.00

---

Forfait	Texte
C30.00A	Imagerie par RM et CT combinée ainsi qu'imagerie par RM et CT combinée âge < 16 ans, anesthésie par l'anesthésiste
C30.00B	Imageries multiples par RM et CT combinées ainsi qu'imageries par RM ou CT combinées, anesthésie par l'anesthésiste
C30.00C	Autres imageries par RM et CT combinées

---



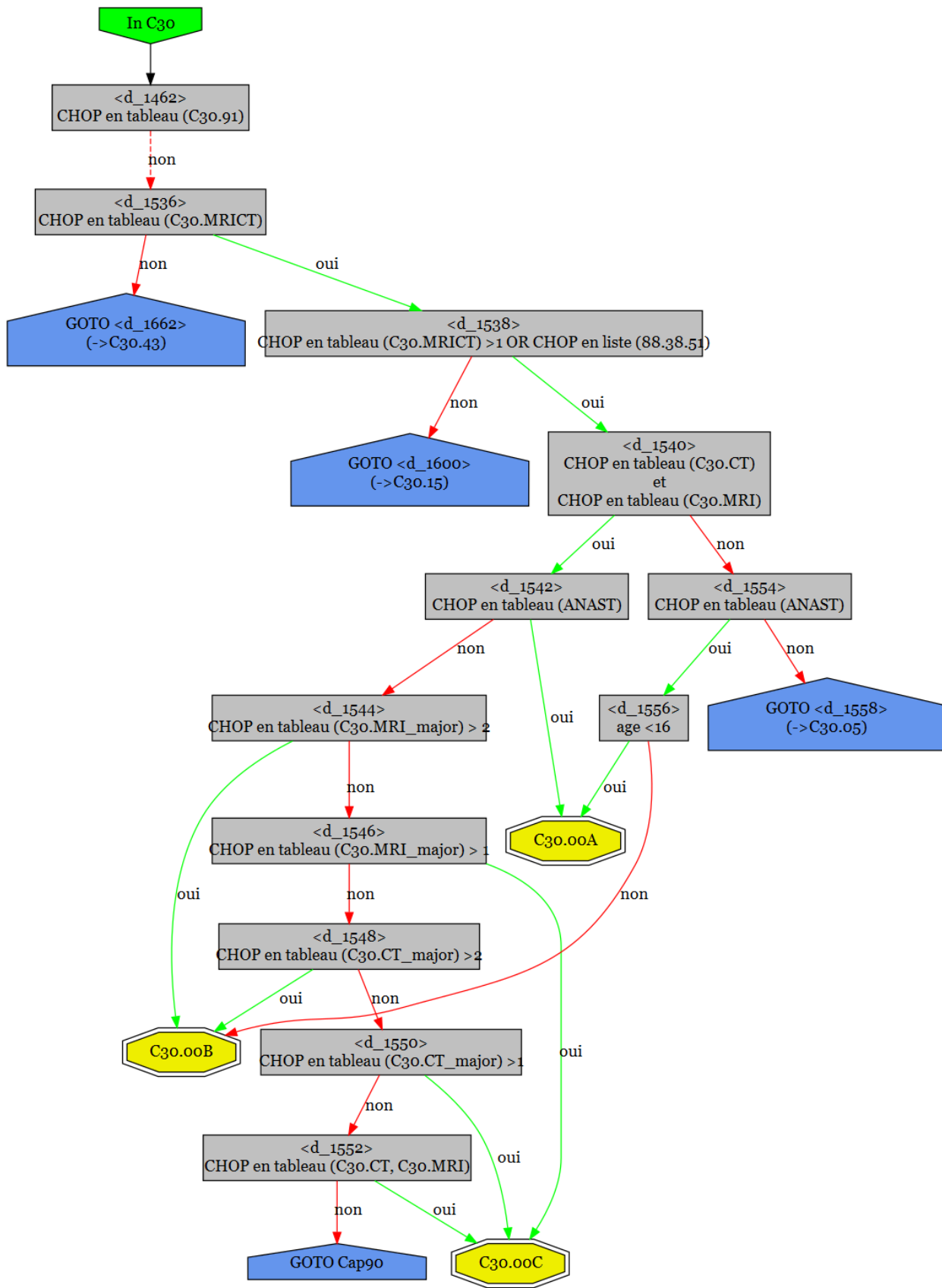

19.2.2 C30.05

Forfait	Texte
C30.05A	IRM du thorax et de l'abdomen, IRM du cœur en combinaison avec d'autres localisations et IRM du neurocrâne en combinaison avec d'autres localisations
C30.05B	IRM de la colonne vertébrale combinée à d'autres localisations
C30.05C	IRM de l'extrémité supérieure ainsi que combinaison rare de localisations d'IRM
C30.05D	IRM de l'extrémité supérieure combinée
C30.05E	IRM de l'abdomen combinée à d'autres localisations

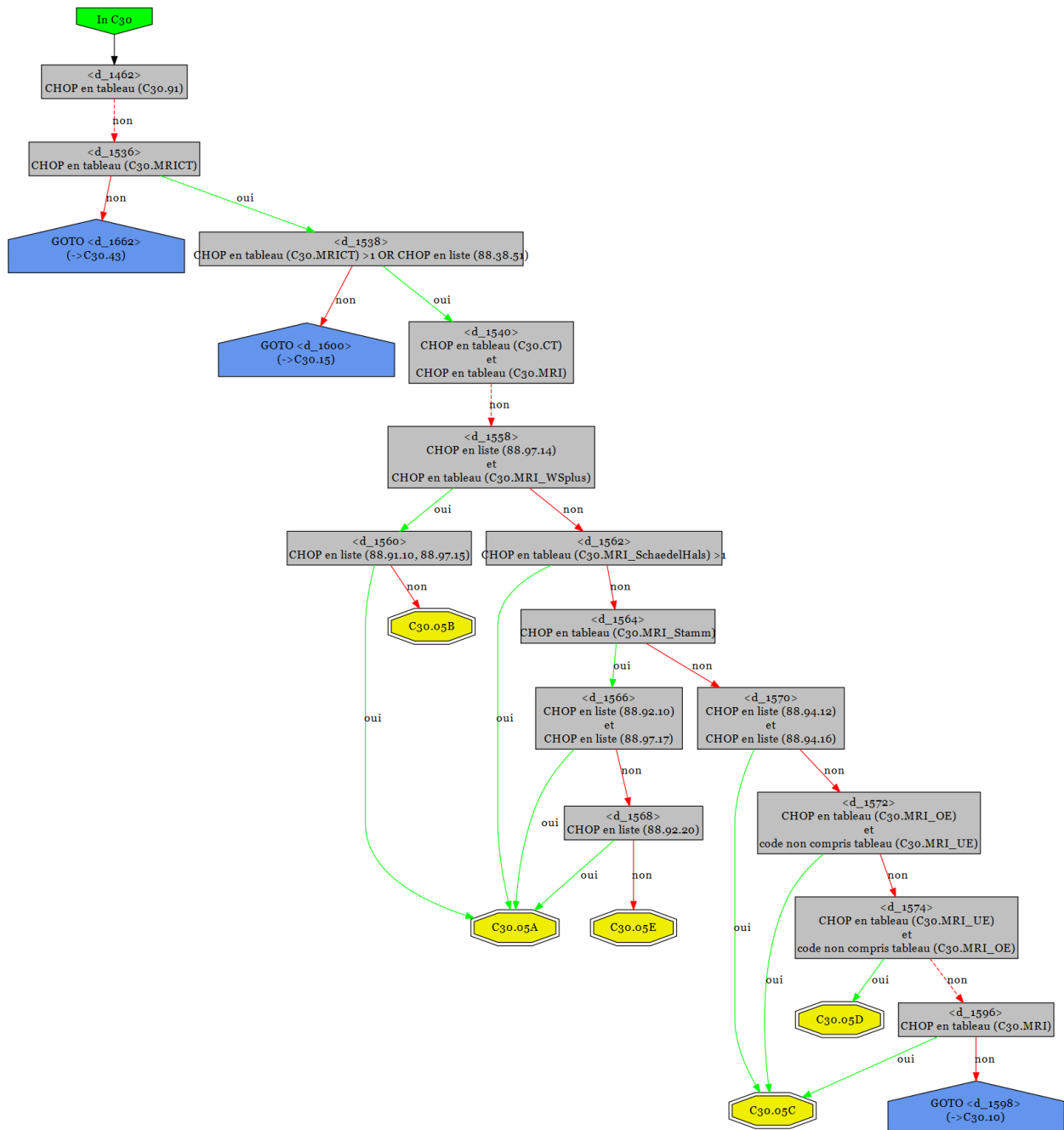

**19.2.3 C30.10**

---

Forfait	Texte
C30.10A	CT du neurocrâne combinée à d'autres localisations
C30.10B	CT de l'extrémité supérieure ainsi que combinaison rare de localisations de CT
C30.10C	CT de l'extrémité inférieure combinée, CT du bassin, combinaisons de CT du tronc, CT de l'abdomen et de la colonne vertébrale ainsi que du bassin et de la colonne vertébrale
C30.10D	CT du thorax et de l'abdomen ainsi que CT de la colonne vertébrale combinée à d'autres localisations

---

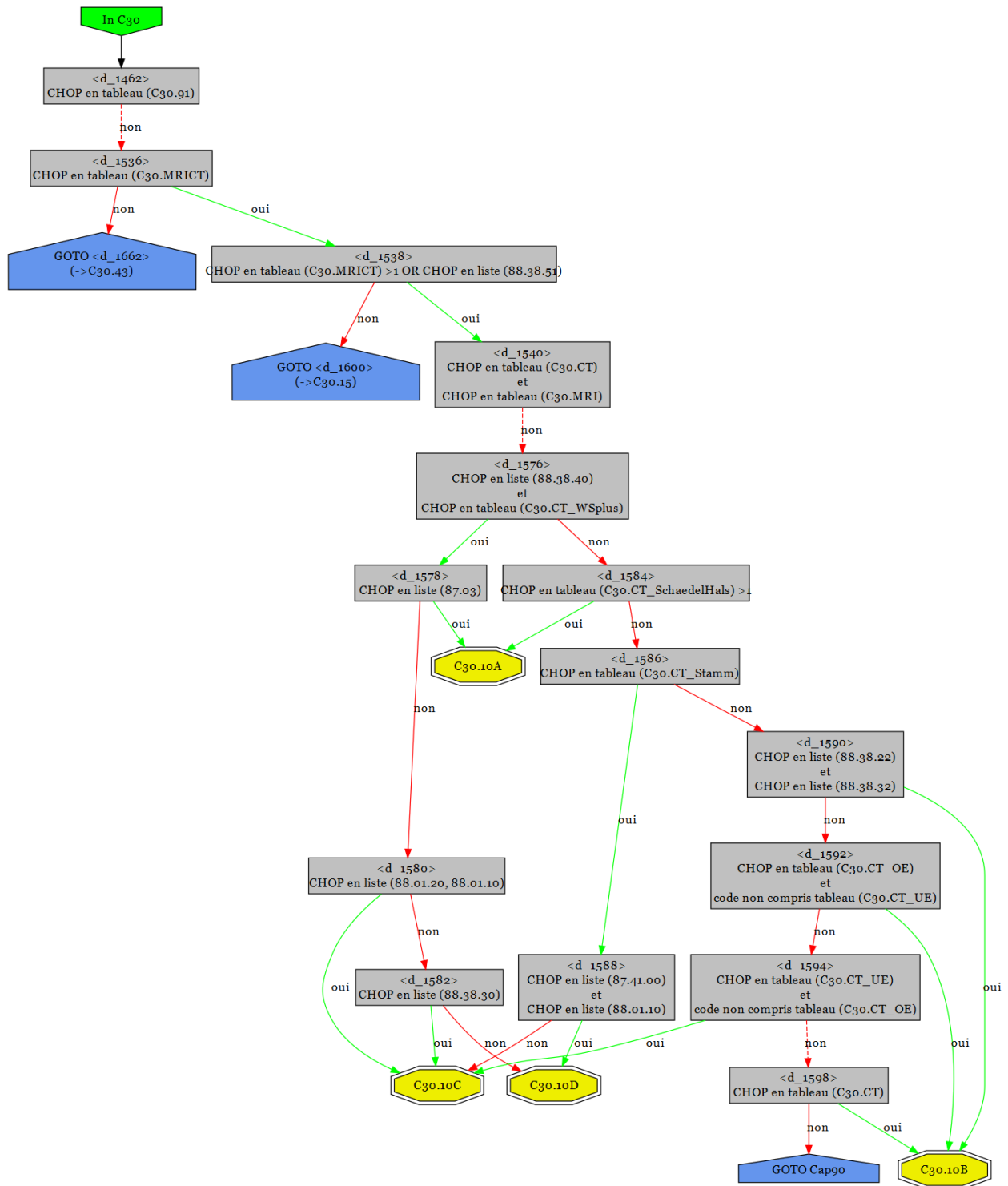

19.2.4 C30.15

Forfait	Texte
C30.15A	IRM ou CT individuelle avec ponction guidée par ultrasons
C30.15B	IRM ou CT individuelle, anesthésie par l'anesthésiste
C30.15C	IRM ou CT individuelle, aux ultrasons

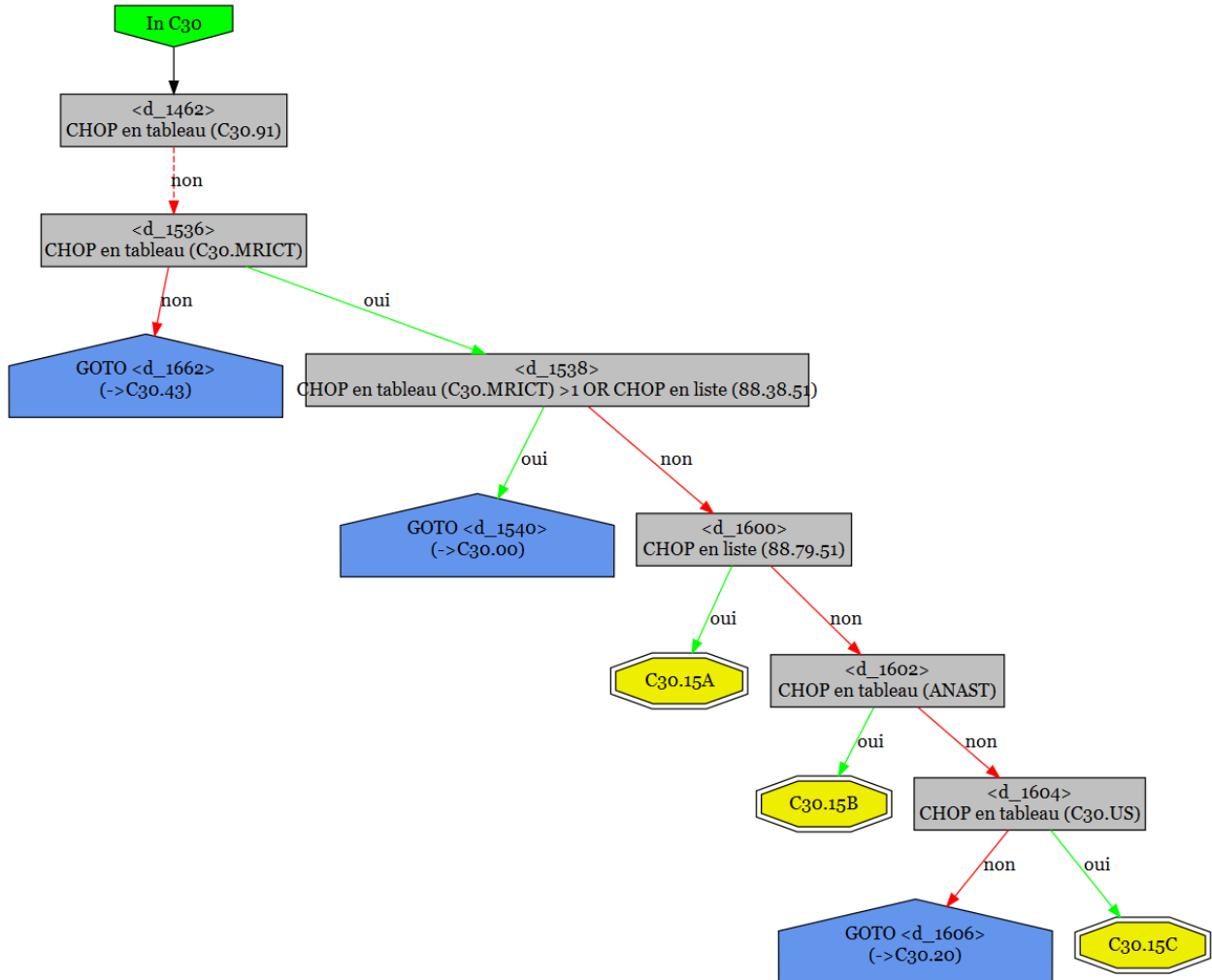

**19.2.5 C30.20**

---

Forfait	Texte
C30.20A	IRM di cœur
C30.20B	IRM du neurocrâne
C30.20C	IRM de l'abdomen et du bassin, de la hanche et de la cuisse, de la main et du poignet, du sein, des os de la face ainsi que du cou
C30.20D	IRM de la colonne vertébrale, du thorax, de l'épaule et de la partie supérieure du bras, du coude et de l'avant-bras ainsi que du pied et de la cheville
C30.20E	IRM du genou et du bas de la jambe

---

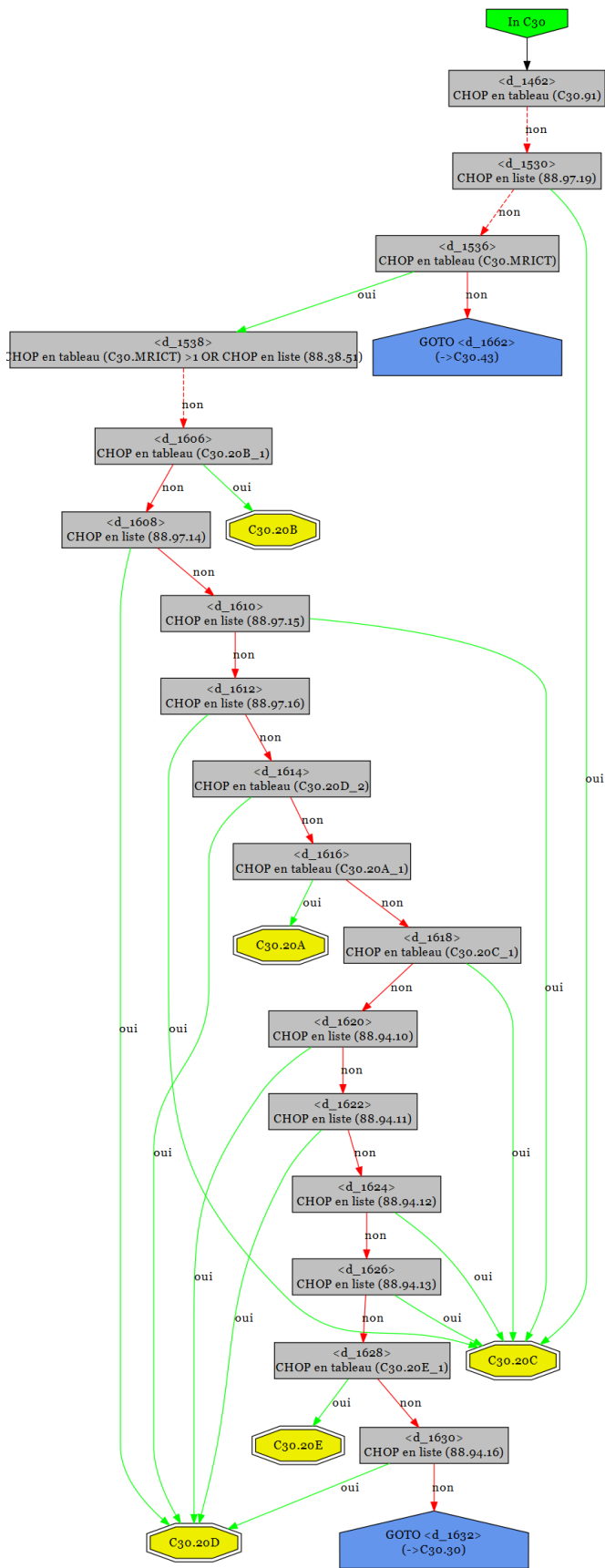

**19.2.6 C30.30**

---

Forfait	Texte
C30.30A	CT du neurocrâne
C30.30B	CT de l'abdomen entier, CT du coude et de l'avant-bras, CT du poignet et de la main, CT du cou ou CT du pied et de la cheville
C30.30C	CT du genou et de la cuisse ou CT dentaire
C30.30D	CT de la colonne vertébrale, CT de l'abdomen supérieur, CT de la hanche et de l'abdomen, CT de l'épaule et de la partie supérieure du bras ou CT du bassin et des ASI
C30.30E	CT du thorax ou CT des os de la face

---



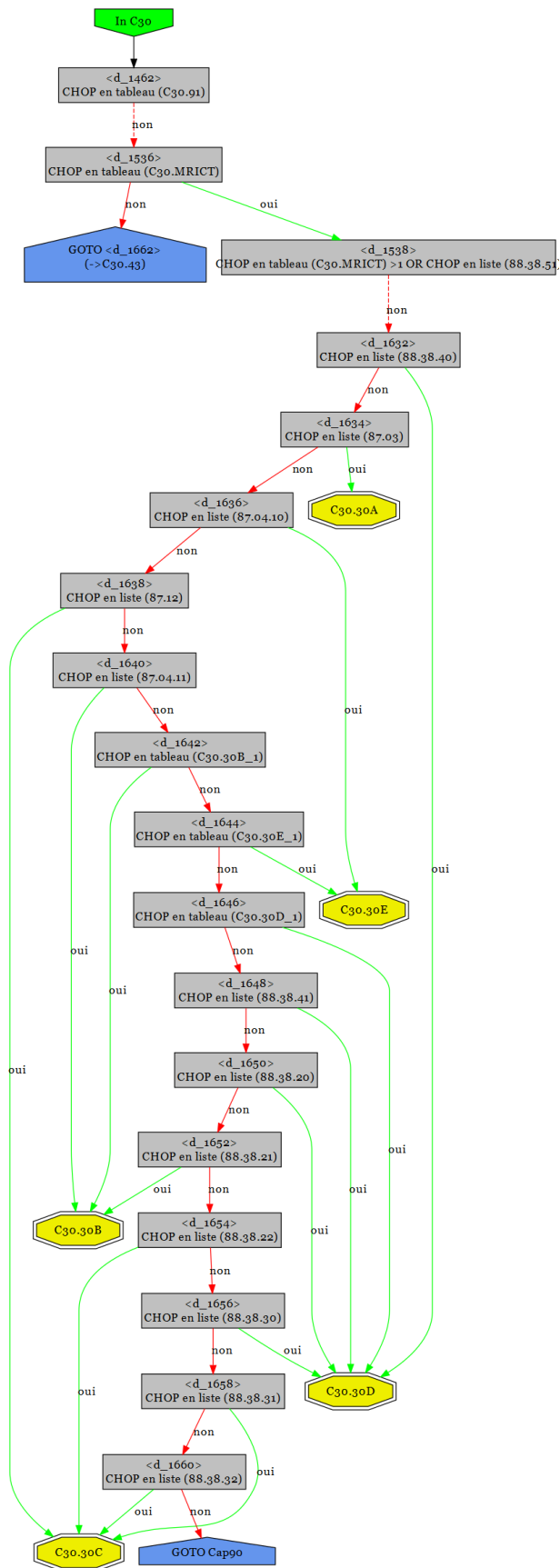

19.2.7 C30.40

Forfait	Texte
C30.40A	Interventions guidées par CT, anesthésie par l'anesthésiste ou avec ponction guidée par ultrasons
C30.40B	Interventions guidées par CT sur les os de la face, le thorax, l'épaule, le genou ou le pied
C30.40C	Interventions guidées par IRM
C30.40D	Interventions guidées par CT sur le neurocrâne, le cou, l'abdomen, le bassin ou la hanche
C30.40E	Interventions guidées par CT sur la colonne vertébrale et autres localisations

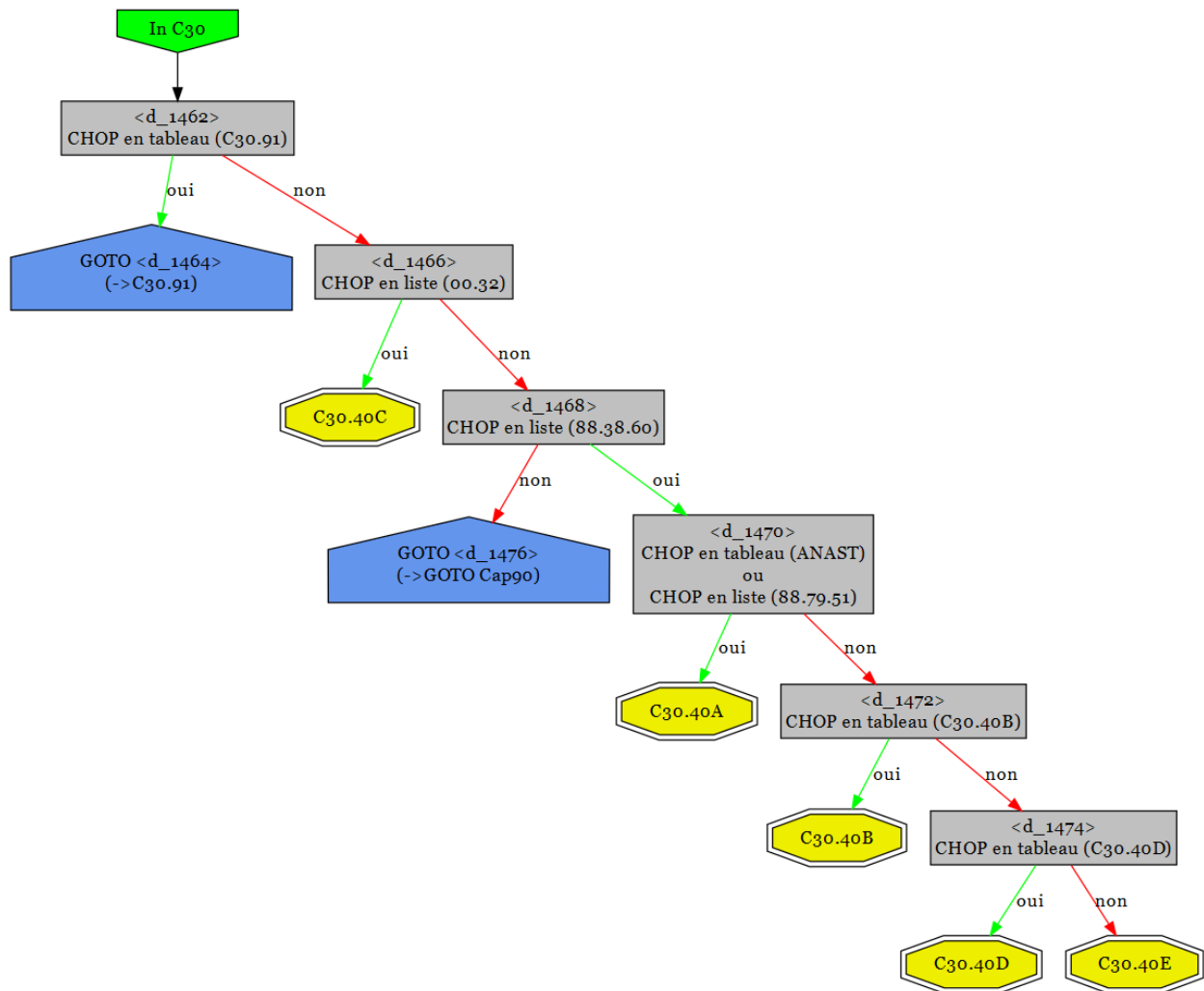

19.2.8 C30.41

Forfait	Texte
C30.41A	Angiographie MR, anesthésie par l'anesthésiste
C30.41B	Angiographie MR du neurocrâne, de la colonne vertébrale, des os de la face, du cou, du cœur, de la hanche ou avec ponction guidée par ultrasons
C30.41C	Angiographie MR du thorax, de l'abdomen, du sein, de l'extrémité supérieure, du genou ou du pied

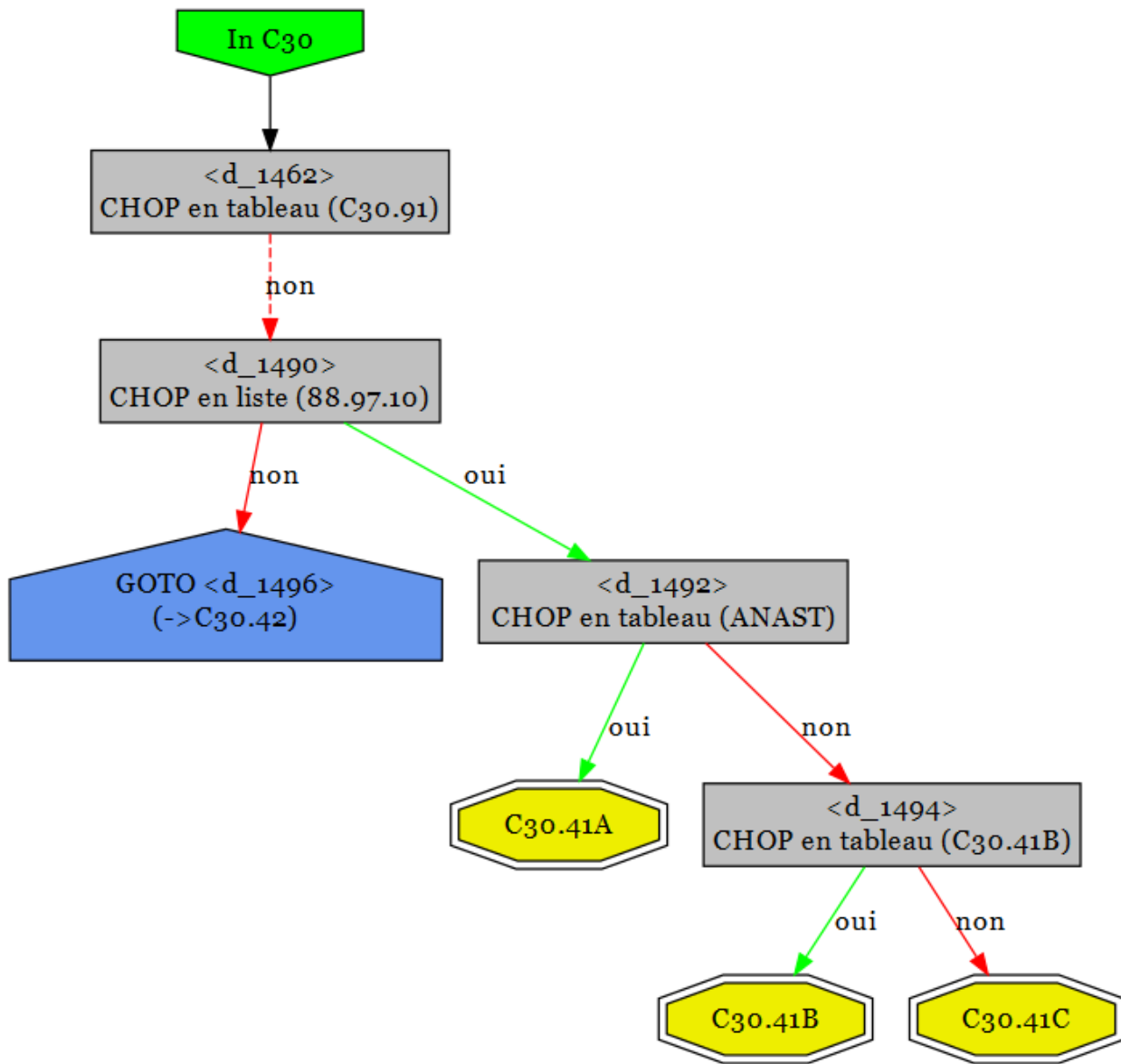

19.2.9 C30.42

Forfait	Texte
C30.42A	Angiographie CT, anesthésie par l’anesthésiste ou avec ponction guidée par ultrasons
C30.42B	Angiographie CT du neurocrâne, des os de la face, du cou, de l’abdomen supérieur, de l’extrémité supérieure ou du pied
C30.42C	Angiographie CT du thorax, de l’abdomen, du bassin, de la colonne vertébrale, de la hanche, du genou ou autres

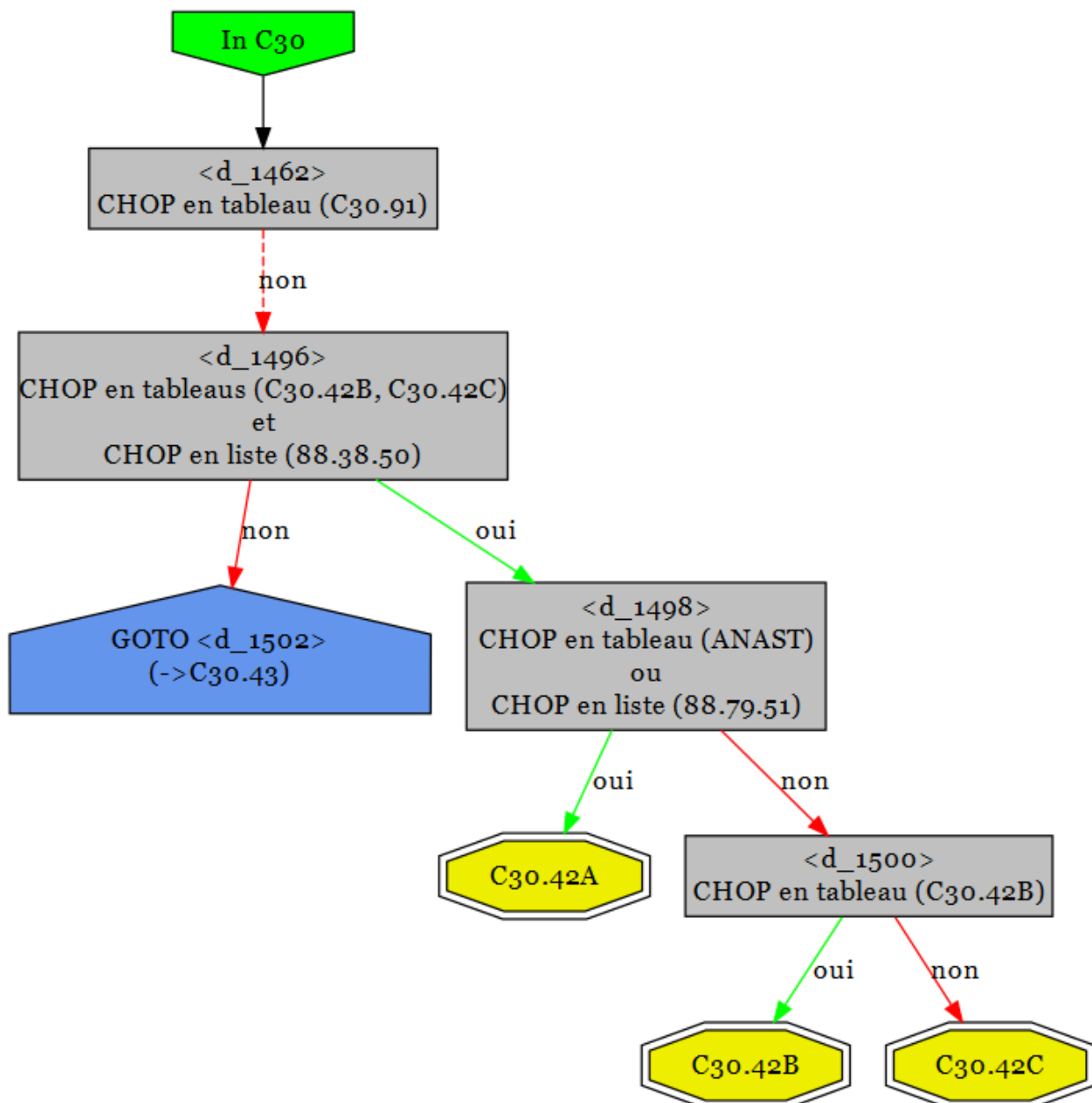

19.2.10 C30.43

Forfait	Texte
C30.43Z	arthrographie MR/CT, IRM du corps entier à la recherche de métastases, spectroscopie MR et imagerie spécifique du tractus uro-génital, anesthésie par l'anesthésiste

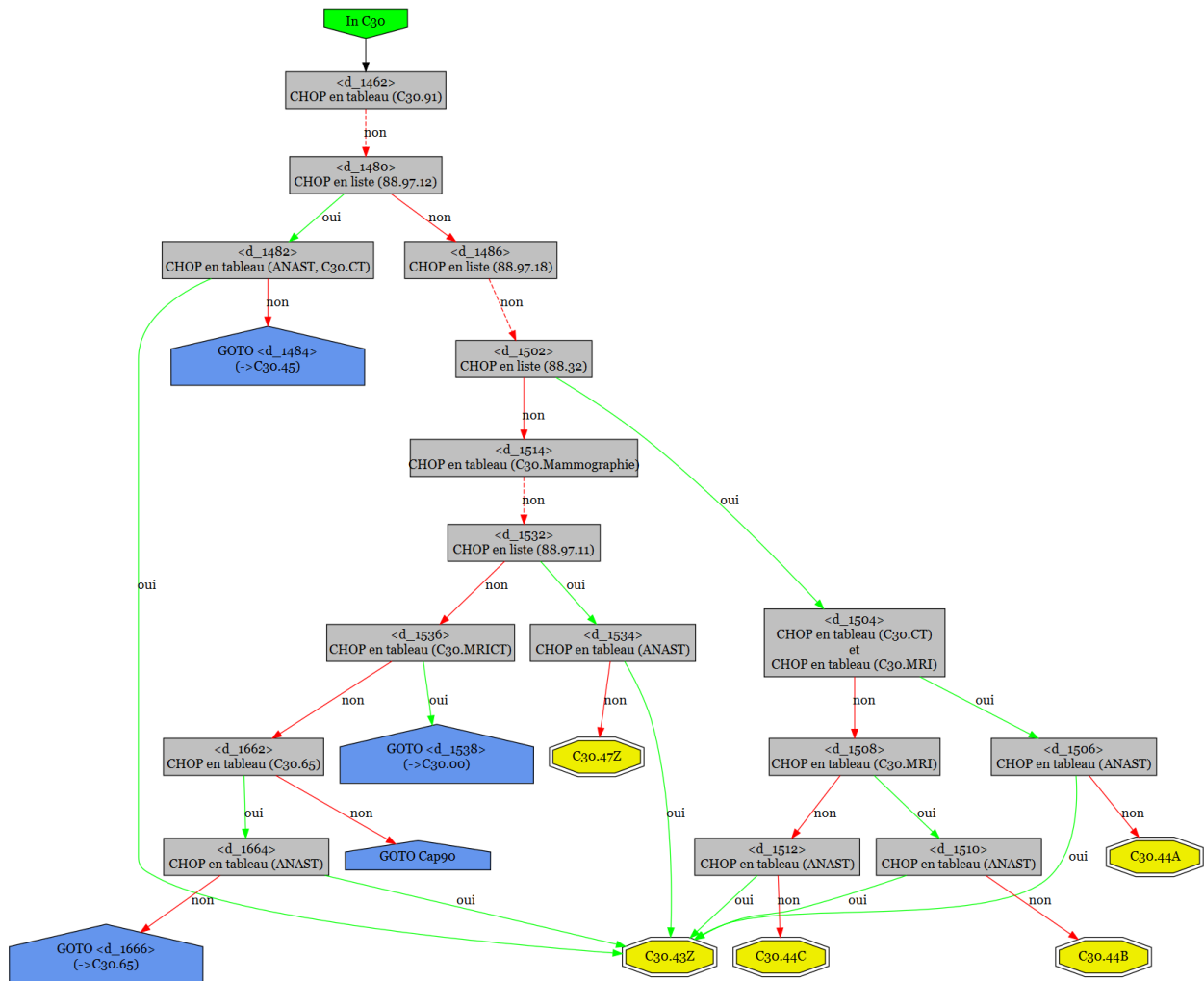

19.2.11 C30.44

Forfait	Texte
C30.44A	Arthrographie MR/CT combinée
C30.44B	Arthrographie MR
C30.44C	Arthrographie CT

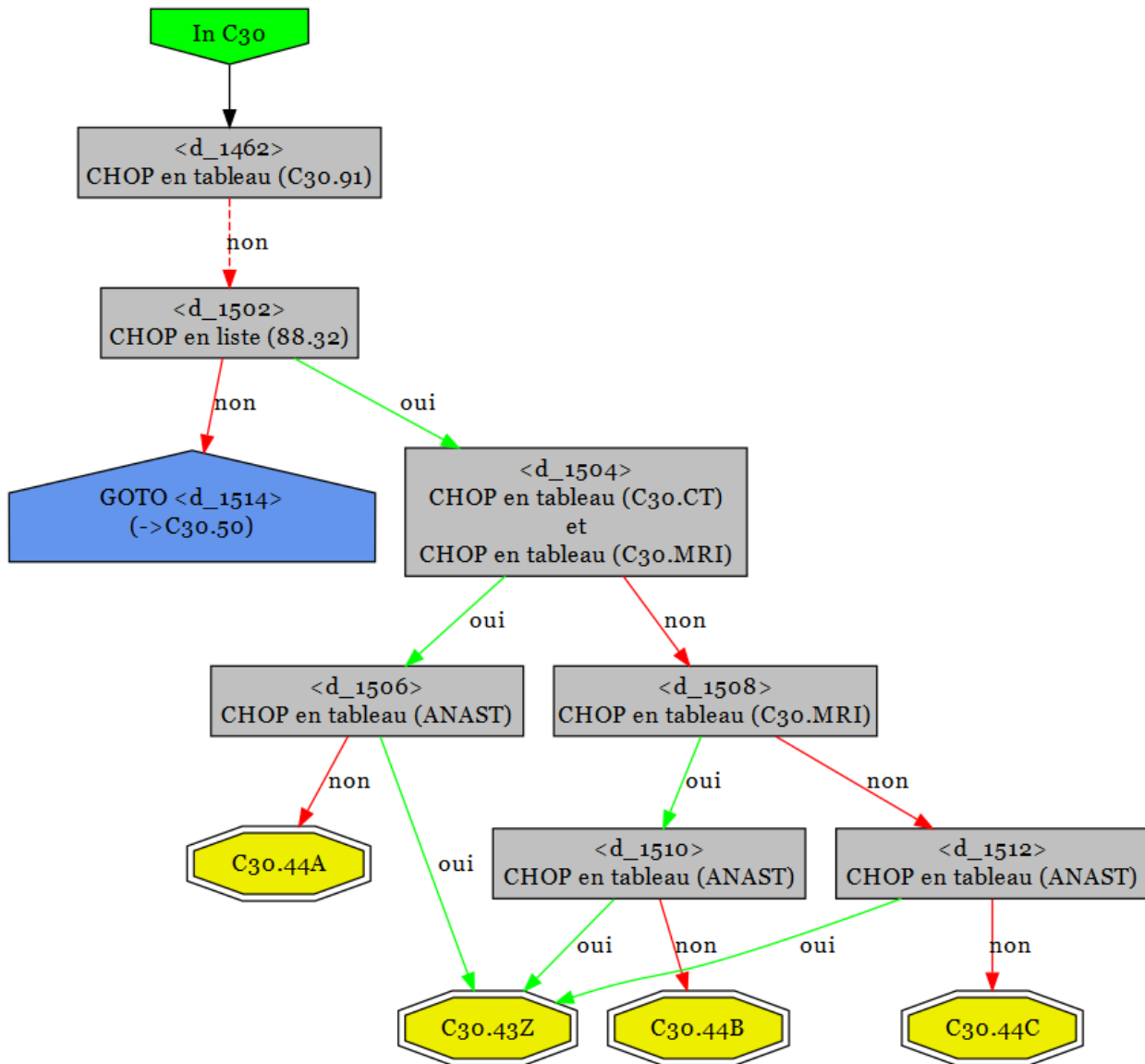

19.2.12 C30.45

Forfait	Texte
C30.45A	IRM du corps entier à la recherche de métastases, âge < 18 ans
C30.45B	IRM du corps entier à la recherche de métastases

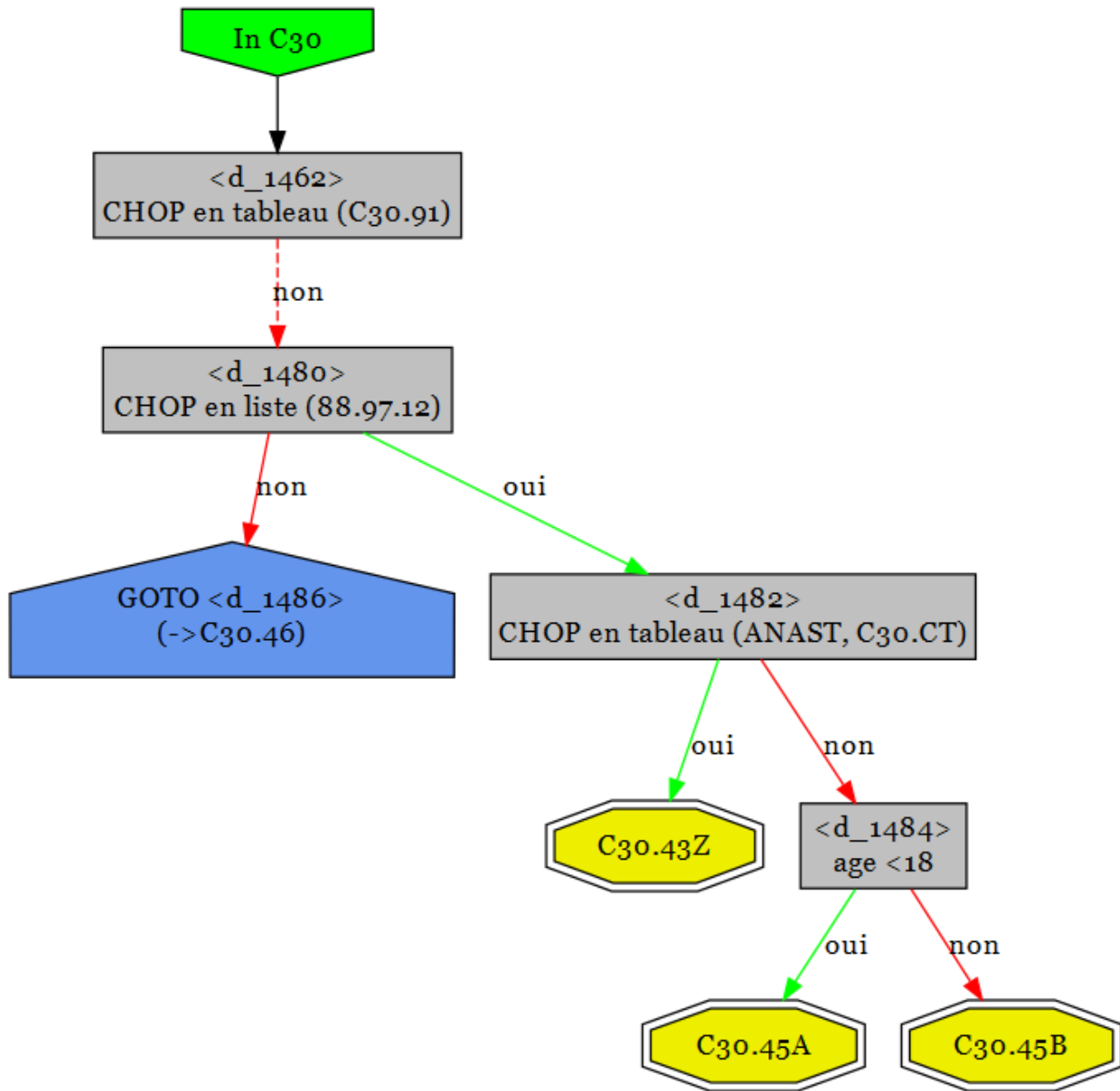

19.2.13 C30.46

Forfait	Texte
C30.46A	Défécographie MR avec CT ou autre IRM
C30.46B	Défécographie MR

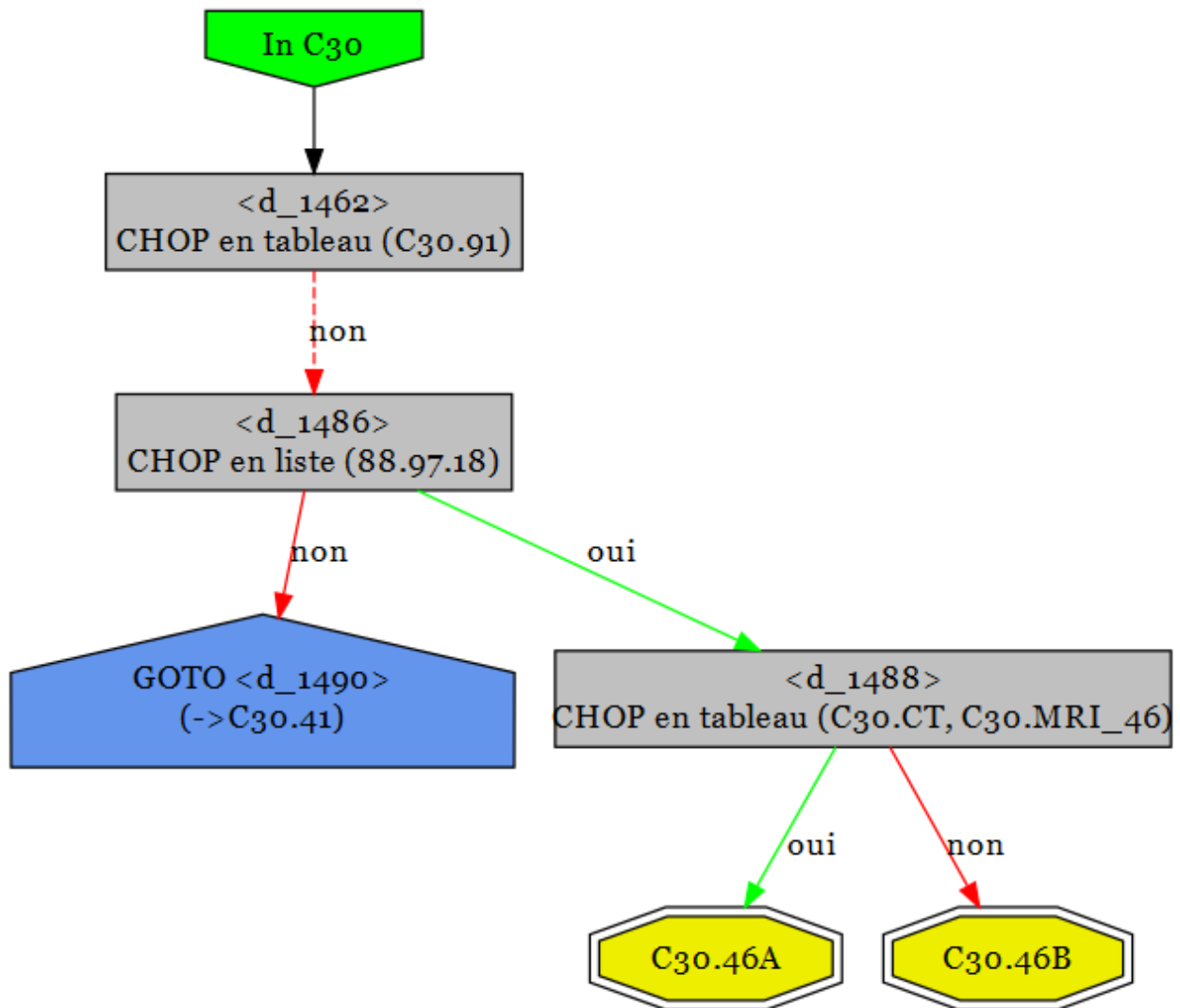



19.2.14 C30.47

Forfait	Texte
C30.47Z	Spectroscopie MR

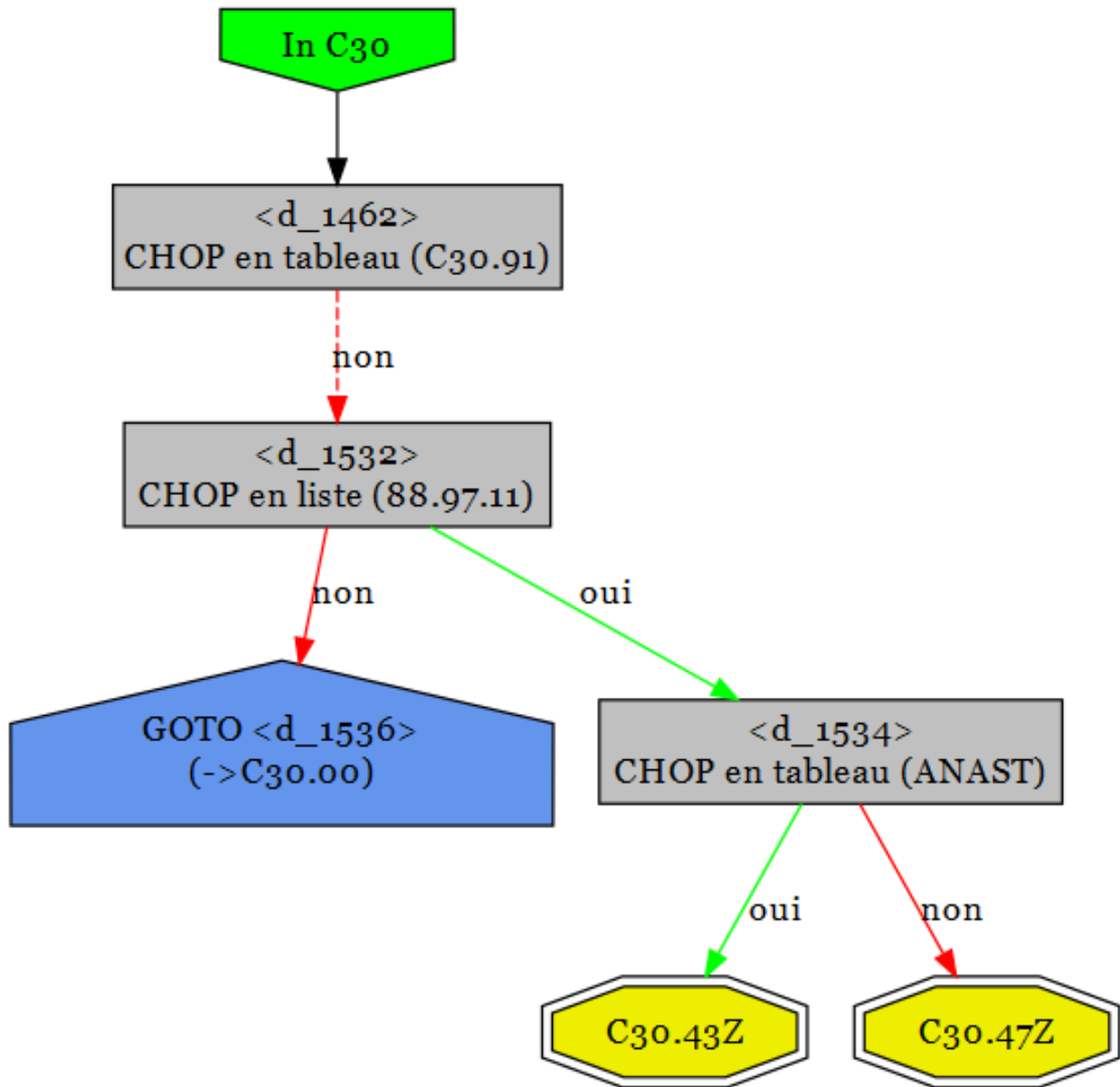

19.2.15 C30.50

Forfait	Texte
C30.50A	Mammographie avec ponction guidée par ultrasons
C30.50B	Mammographie avec CT
C30.50C	Mammographie avec IRM du sein
C30.50D	Mammographie guidée par ultrasons
C30.50E	Mammographie avec densitométrie osseuse
C30.50F	Mammographie préventive

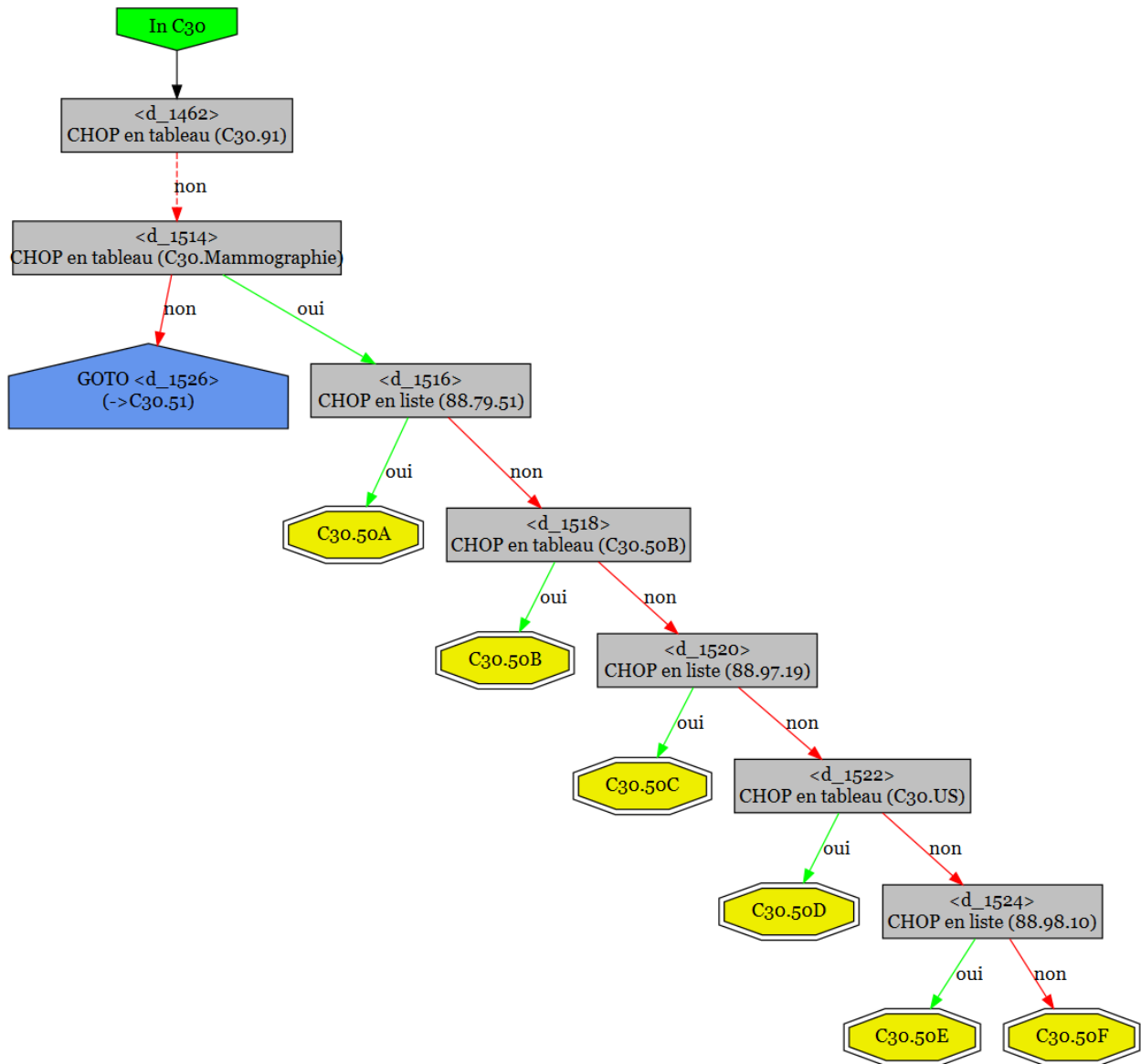

19.2.16 C30.51

Forfait	Texte
C30.51A	Densitométrie osseuse, âge < 18 ans
C30.51B	Densitométrie osseuse

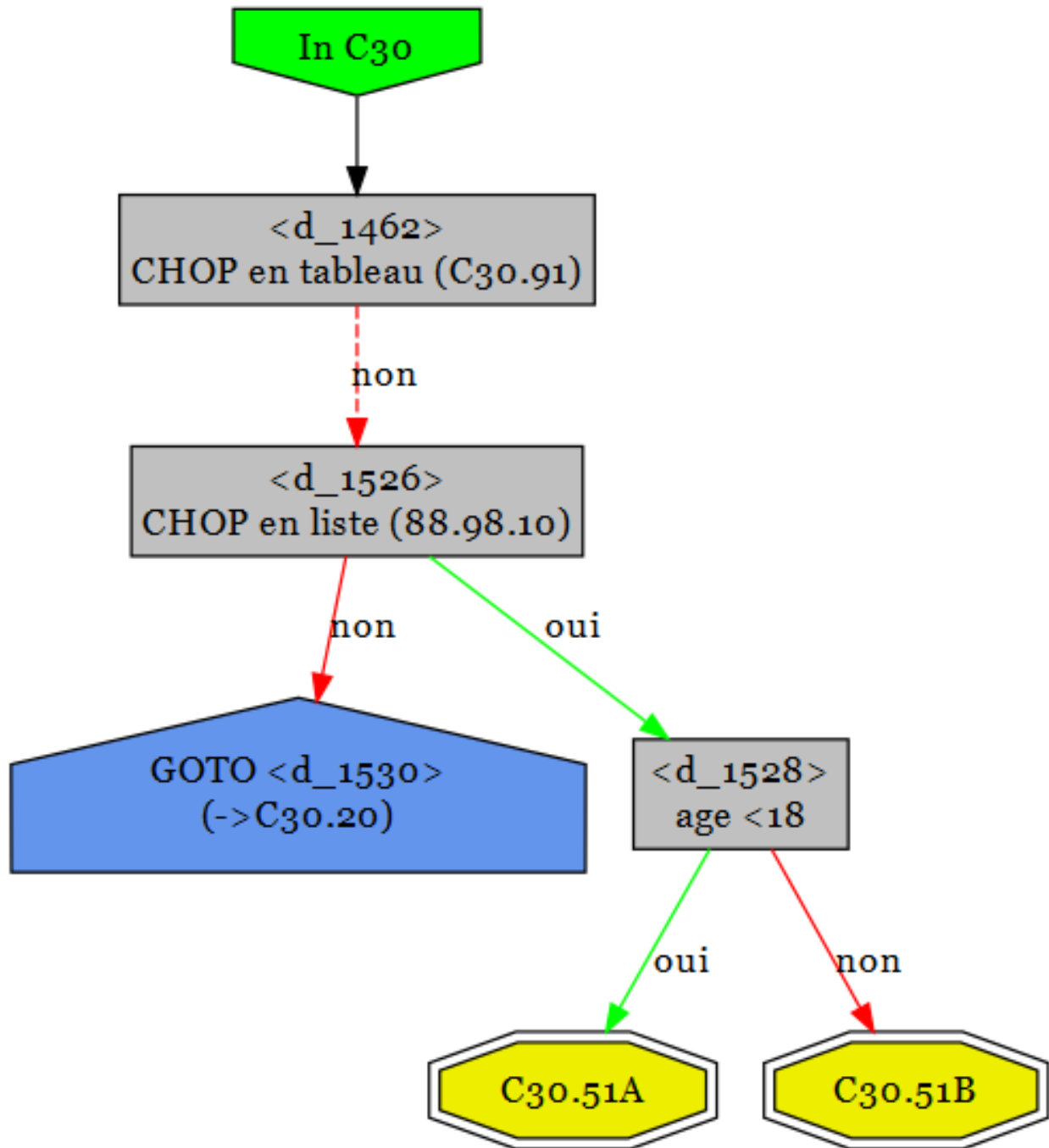

19.2.17 C30.65

Forfait	Texte
C30.65A	Urétéro-pyélographie rétrograde
C30.65B	Urographie antérograde, CUM ou cystographie guidée par ultrasons, âge < 6 ans
C30.65C	Cystographie
C30.65D	Urétrographie rétrograde et autre procédure d'imagerie fonctionnelle sur le système uro-génital

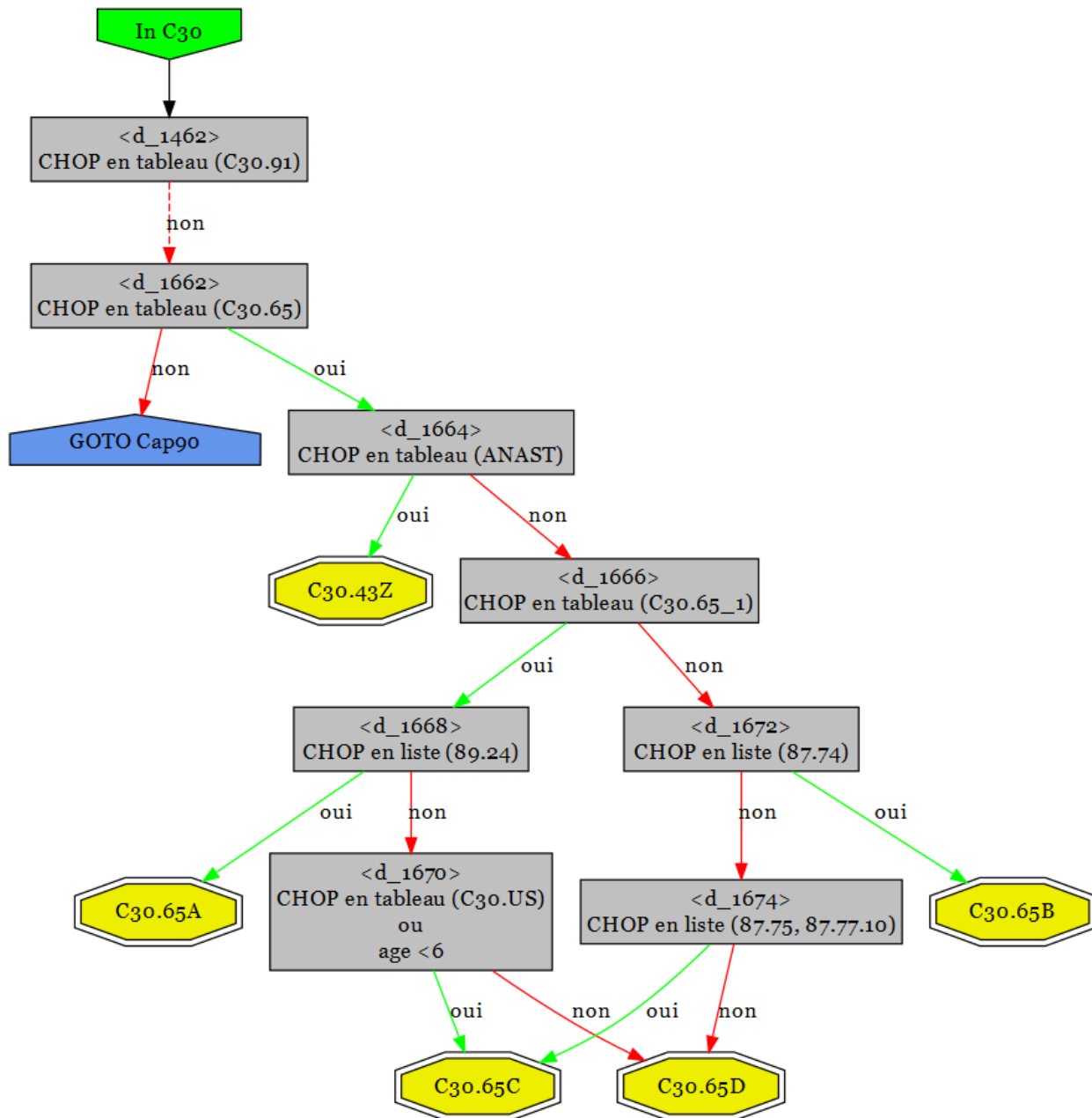

19.2.18 C30.91

Forfait	Texte
C30.91A	Mise en place d'un gastrostomie radiologique percutanée (GRP)
C30.91B	Changement d'un gastrostomie radiologique percutanée (GRP)

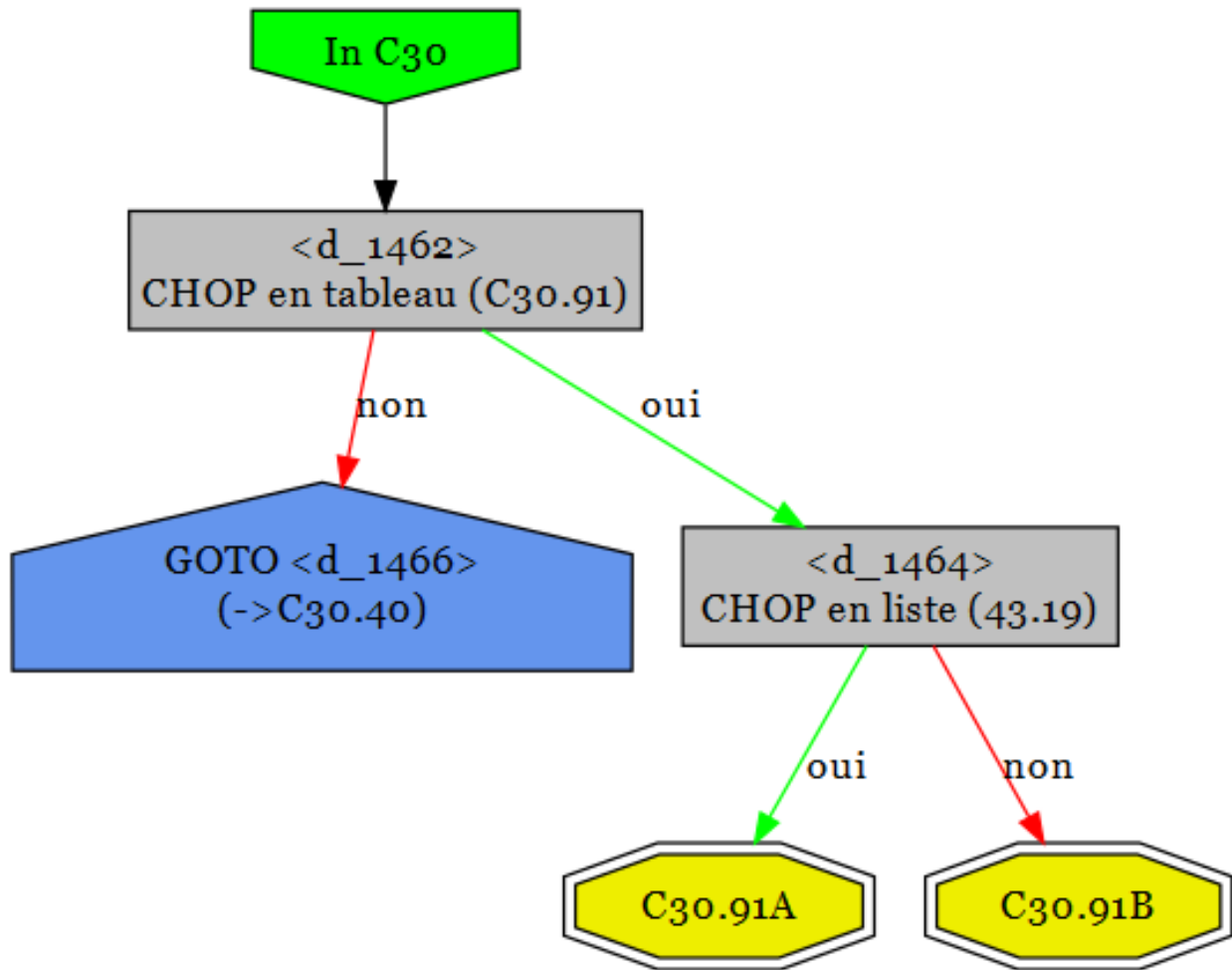

19.3 Tableaux des prestations

19.3.1 C30.20A\_1

C30.20A\_1 :

Code	Texte	Type
88.92.20	IRM du cœur et des vaisseaux centraux, SAP	CHOP
88.92.21	IRM du cœur et des vaisseaux centraux, au repos, SAP	CHOP
88.92.22	IRM du cœur et des vaisseaux centraux, au repos, avec produit de contraste	CHOP
88.92.23	IRM du cœur et des vaisseaux centraux, à l'effort, SAP	CHOP
88.92.24	IRM du cœur et des vaisseaux centraux, à l'effort, avec produit de contraste	CHOP

---

88.92.29 IRM du cœur et des vaisseaux centraux, autre CHOP

---

### 19.3.2 C30.20B\_1

#### C30.20B\_1 :

Code	Texte	Type
88.91.00	Imagerie par résonance magnétique [IRM] de l'encéphale et du tronc cérébral, SAP	CHOP
88.91.10	Imagerie par résonance magnétique [IRM], cerveau et tronc cérébral	CHOP
88.91.11	Imagerie par résonance magnétique [IRM] fonctionnelle de l'encéphale et du tronc cérébral	CHOP
88.91.99	Imagerie par résonance magnétique de l'encéphale et du tronc cérébral, autre	CHOP

### 19.3.3 C30.20C\_1

#### C30.20C\_1 :

Code	Texte	Type
88.95	Imagerie par résonance magnétique, pelvis, prostate, vessie	CHOP
88.97.17	IRM: abdomen, bassin	CHOP
88.97.20	Cholangiopancréatographie par IRM [MRCP]	CHOP

### 19.3.4 C30.20D\_2

#### C30.20D\_2 :

Code	Texte	Type
88.92.00	Imagerie par résonance magnétique, thoracique et cardiaque (myocarde), SAP	CHOP
88.92.10	IRM du thorax, SAP	CHOP
88.92.11	IRM du thorax, au repos, SAP	CHOP
88.92.12	IRM du thorax, au repos, avec produit de contraste	CHOP
88.92.13	IRM du thorax, à l'effort, SAP	CHOP
88.92.14	IRM du thorax, à l'effort, avec produit de contraste	CHOP
88.92.19	IRM du thorax, autre	CHOP
88.92.30	IRM des structures hilaires et médiastinales, SAP	CHOP
88.92.31	IRM des structures hilaires et médiastinales, au repos, SAP	CHOP
88.92.32	IRM des structures hilaires et médiastinales, au repos, avec produit de contraste	CHOP
88.92.33	IRM des structures hilaires et médiastinales, à l'effort, SAP	CHOP
88.92.34	IRM des structures hilaires et médiastinales, à l'effort, avec produit de contraste	CHOP
88.92.39	IRM des structures hilaires et médiastinales, autre	CHOP
88.92.99	Imagerie par résonance magnétique, thoracique et cardiaque (myocarde), autre	CHOP

### 19.3.5 C30.20E\_1

#### C30.20E\_1 :

---

Code	Texte	Type
88.94.00	Imagerie par résonance magnétique de l'appareil musculo-squelettique, SAP	CHOP
88.94.14	IRM des genoux et des jambes	CHOP
88.94.99	Imagerie par résonance magnétique de l'appareil musculo-squelettique, autre	CHOP

### 19.3.6 C30.30B\_1

#### C30.30B\_1 :

Code	Texte	Type
88.01.00	Tomographie axiale computerisée de l'abdomen, SAP	CHOP
88.01.10	Tomographie axiale computerisée de l'abdomen entier	CHOP
88.01.99	Tomographie axiale computerisée de l'abdomen, autre	CHOP

### 19.3.7 C30.30D\_1

#### C30.30D\_1 :

Code	Texte	Type
87.71	Tomographie axiale computerisée de rein	CHOP
87.72	Autre néphrotomographie	CHOP
88.01.20	Tomographie axiale computerisée de l'épigastre	CHOP

### 19.3.8 C30.30E\_1

#### C30.30E\_1 :

Code	Texte	Type
87.41.00	Tomographie axiale computerisée du thorax, SAP	CHOP
87.41.10	Tomographie axiale computerisée du cœur, SAP	CHOP
87.41.11	Tomographie axiale computerisée du cœur natif, au repos	CHOP
87.41.12	Tomographie axiale computerisée du cœur natif, sous épreuve d'effort physique	CHOP
87.41.13	Tomographie axiale computerisée du cœur natif, sous épreuve d'effort médicamenteuse	CHOP
87.41.14	Tomographie axiale computerisée du cœur avec produit de contraste, au repos	CHOP
87.41.15	Tomographie axiale computerisée du cœur avec produit de contraste, sous épreuve d'effort physique	CHOP
87.41.16	Tomographie axiale computerisée du cœur avec produit de contraste, sous épreuve d'effort médicamenteuse	CHOP
87.41.19	Tomographie axiale computerisée du cœur, autre	CHOP
87.41.99	Tomographie axiale computerisée du thorax, autre	CHOP

### 19.3.9 C30.40B

#### C30.40B : Interventions guidées par CT sur os de la face, thorax, épaule, genou ou pied

Code	Texte	Type
87.04.10	Tomographie axiale computerisée des os de la face, des sinus nasaux, de l'os maxillaire, de la mandibule, des dents, des articulations temporo-mandibulaires et de la base du crâne	CHOP
87.41.00	Tomographie axiale computerisée du thorax, SAP	CHOP
88.38.20	Tomographie axiale computerisée des épaules et des bras	CHOP
88.38.31	Tomographie axiale computerisée des genoux et des jambes	CHOP
88.38.32	Tomographie axiale computerisée des pieds et des chevilles	CHOP

### 19.3.10 C30.40D

#### C30.40D : Interventions guidées par CT sur neurocrâne, cou, abdomen, bassin ou hanche

Code	Texte	Type
87.03	Tomographie axiale computerisée de la tête	CHOP
87.04.11	Tomographie axiale computerisée du cou	CHOP
88.01.10	Tomographie axiale computerisée de l'abdomen entier	CHOP
88.01.20	Tomographie axiale computerisée de l'épigastre	CHOP
88.38.30	Tomographie axiale computerisée des hanches et des cuisses	CHOP
88.38.41	Tomographie axiale computerisée du bassin et de l'articulation sacro-iliaque	CHOP

### 19.3.11 C30.41B

#### C30.41B : Angiographie IRM du neurocrâne, de la colonne vertébrale, des os de la face, du cou, du cœur, de la hanche ou avec ponction guidée par ultrasons

Code	Texte	Type
88.79.51	Intervention guidée par échographie (p. ex. ponction/biopsie/aspiration)	CHOP
88.91.10	Imagerie par résonance magnétique [IRM], cerveau et tronc cérébral	CHOP
88.92.20	IRM du cœur et des vaisseaux centraux, SAP	CHOP
88.94.13	IRM des hanches et des cuisses	CHOP
88.97.14	IRM: vue d'ensemble et partielle de la colonne vertébrale	CHOP
88.97.15	IRM: os faciaux/sinus nasaux	CHOP
88.97.16	IRM: cou	CHOP

### 19.3.12 C30.42B

#### C30.42B : Angiographie CT de neurocrâne, os de la face, cou, épigastre, membre supérieur et pied

Code	Texte	Type
87.03	Tomographie axiale computerisée de la tête	CHOP
87.04.10	Tomographie axiale computerisée des os de la face, des sinus nasaux, de l'os maxillaire, de la mandibule, des dents, des articulations temporo-mandibulaires et de la base du crâne	CHOP
87.04.11	Tomographie axiale computerisée du cou	CHOP
88.01.20	Tomographie axiale computerisée de l'épigastre	CHOP
88.38.20	Tomographie axiale computerisée des épaules et des bras	CHOP



88.38.21	Tomographie axiale computerisée des coudes et des avant-bras	CHOP
88.38.22	Tomographie axiale computerisée des poignets et des mains	CHOP
88.38.32	Tomographie axiale computerisée des pieds et des chevilles	CHOP

### 19.3.13 C30.50B

#### C30.50B : Mammographie combinée à une imagerie en coupe par CT

Code	Texte	Type
87.03	Tomographie axiale computerisée de la tête	CHOP
87.04.10	Tomographie axiale computerisée des os de la face, des sinus nasaux, de l'os maxillaire, de la mandibule, des dents, des articulations temporo-mandibulaires et de la base du crâne	CHOP
87.41.00	Tomographie axiale computerisée du thorax, SAP	CHOP
88.01.10	Tomographie axiale computerisée de l'abdomen entier	CHOP
88.01.20	Tomographie axiale computerisée de l'épigastre	CHOP
88.38.20	Tomographie axiale computerisée des épaules et des bras	CHOP
88.38.21	Tomographie axiale computerisée des coudes et des avant-bras	CHOP
88.38.22	Tomographie axiale computerisée des poignets et des mains	CHOP
88.38.30	Tomographie axiale computerisée des hanches et des cuisses	CHOP
88.38.31	Tomographie axiale computerisée des genoux et des jambes	CHOP
88.38.32	Tomographie axiale computerisée des pieds et des chevilles	CHOP
88.38.41	Tomographie axiale computerisée du bassin et de l'articulation sacro-iliaque	CHOP

### 19.3.14 C30.65

#### C30.65 : Radiodagnostic urol./gyn.

Code	Texte	Type
87.73	Urographie intraveineuse	CHOP
87.74	Pyélographie rétrograde	CHOP
87.75	Pyélographie percutanée	CHOP
87.76.00	Cysto-urétrographie rétrograde, SAP	CHOP
87.76.10	Cystographie	CHOP
87.76.99	Cysto-urétrographie rétrograde, autre	CHOP
87.77.00	Autre cystographie, SAP	CHOP
87.77.10	Cysto-urographie mictionnelle [CUM]	CHOP
87.77.99	Autre cystographie, autre	CHOP
87.82	Hystérosalpingographie gazeuse	CHOP
87.83	Hystérosalpingographie avec produit de contraste (opaque)	CHOP
87.84	Hystérographie percutanée	CHOP
87.85	Autre radiographie tubaire et utérine	CHOP
87.89	Radiographie des organes génitaux féminins, autre	CHOP
87.91	Vésiculographie séminale contrastée	CHOP
87.92	Autre radiographie de la prostate et des vésicules séminales	CHOP
87.93	Épididymographie	CHOP
87.94	Déférentographie	CHOP
87.95	Autre radiographie d'épididyme et de vas déférent	CHOP

**19.3.15 C30.65\_1****C30.65\_1 :**

Code	Texte	Type
87.76.10	Cystographie	CHOP
87.77.00	Autre cystographie, SAP	CHOP
87.77.99	Autre cystographie, autre	CHOP

**19.3.16 C30.91****C30.91 : Mise en place/Changement d'un PRG**

Code	Texte	Type
43.19	Gastrostomie, autre	CHOP
97.02	Remplacement de tube de gastrostomie	CHOP

**19.3.17 C30.CT****C30.CT : CT**

Code	Texte	Type
87.03	Tomographie axiale computerisée de la tête	CHOP
87.04.10	Tomographie axiale computerisée des os de la face, des sinus nasaux, de l'os maxillaire, de la mandibule, des dents, des articulations temporo-mandibulaires et de la base du crâne	CHOP
87.04.11	Tomographie axiale computerisée du cou	CHOP
87.12	Autre radiographie dentaire	CHOP
87.41.00	Tomographie axiale computerisée du thorax, SAP	CHOP
87.41.10	Tomographie axiale computerisée du cœur, SAP	CHOP
87.41.11	Tomographie axiale computerisée du cœur natif, au repos	CHOP
87.41.12	Tomographie axiale computerisée du cœur natif, sous épreuve d'effort physique	CHOP
87.41.13	Tomographie axiale computerisée du cœur natif, sous épreuve d'effort médicamenteuse	CHOP
87.41.14	Tomographie axiale computerisée du cœur avec produit de contraste, au repos	CHOP
87.41.15	Tomographie axiale computerisée du cœur avec produit de contraste, sous épreuve d'effort physique	CHOP
87.41.16	Tomographie axiale computerisée du cœur avec produit de contraste, sous épreuve d'effort médicamenteuse	CHOP
87.41.19	Tomographie axiale computerisée du cœur, autre	CHOP
87.41.99	Tomographie axiale computerisée du thorax, autre	CHOP
87.71	Tomographie axiale computerisée de rein	CHOP
88.01.00	Tomographie axiale computerisée de l'abdomen, SAP	CHOP
88.01.10	Tomographie axiale computerisée de l'abdomen entier	CHOP
88.01.20	Tomographie axiale computerisée de l'épigastre	CHOP
88.01.99	Tomographie axiale computerisée de l'abdomen, autre	CHOP
88.38.20	Tomographie axiale computerisée des épaules et des bras	CHOP
88.38.21	Tomographie axiale computerisée des coudes et des avant-bras	CHOP

88.38.22	Tomographie axiale computerisée des poignets et des mains	CHOP
88.38.30	Tomographie axiale computerisée des hanches et des cuisses	CHOP
88.38.31	Tomographie axiale computerisée des genoux et des jambes	CHOP
88.38.32	Tomographie axiale computerisée des pieds et des chevilles	CHOP
88.38.40	Tomographie axiale computerisée de la colonne vertébrale	CHOP
88.38.41	Tomographie axiale computerisée du bassin et de l'articulation sacro-iliaque	CHOP
88.38.50	Angiographie CT, tous vaisseaux	CHOP
88.38.51	Tomodensitométrie du corps entier	CHOP

### 19.3.18 C30.CT\_major

#### C30.CT\_major : CT major

Code	Texte	Type
87.03	Tomographie axiale computerisée de la tête	CHOP
87.41.00	Tomographie axiale computerisée du thorax, SAP	CHOP
88.01.10	Tomographie axiale computerisée de l'abdomen entier	CHOP
88.01.20	Tomographie axiale computerisée de l'épigastre	CHOP

### 19.3.19 C30.CT\_OE

#### C30.CT\_OE : CT combinées du membre supérieur

Code	Texte	Type
88.38.20	Tomographie axiale computerisée des épaules et des bras	CHOP
88.38.21	Tomographie axiale computerisée des coudes et des avant-bras	CHOP
88.38.22	Tomographie axiale computerisée des poignets et des mains	CHOP

### 19.3.20 C30.CT\_SchaedelHals

#### C30.CT\_SchaedelHals : CT du crâne / cou

Code	Texte	Type
87.03	Tomographie axiale computerisée de la tête	CHOP
87.04.10	Tomographie axiale computerisée des os de la face, des sinus nasaux, de l'os maxillaire, de la mandibule, des dents, des articulations temporo-mandibulaires et de la base du crâne	CHOP
87.04.11	Tomographie axiale computerisée du cou	CHOP
87.12	Autre radiographie dentaire	CHOP

### 19.3.21 C30.CT\_Stamm

#### C30.CT\_Stamm : CT combinées du tronc

Code	Texte	Type
87.41.00	Tomographie axiale computerisée du thorax, SAP	CHOP
88.01.10	Tomographie axiale computerisée de l'abdomen entier	CHOP

---

88.01.20	Tomographie axiale computerisée de l'épigastre	CHOP
----------	--	------

---

### 19.3.22 C30.CT\_UE

#### C30.CT\_UE : CT combinées du membre inférieur

Code	Texte	Type
88.38.30	Tomographie axiale computerisée des hanches et des cuisses	CHOP
88.38.31	Tomographie axiale computerisée des genoux et des jambes	CHOP
88.38.32	Tomographie axiale computerisée des pieds et des chevilles	CHOP
88.38.41	Tomographie axiale computerisée du bassin et de l'articulation sacro-iliaque	CHOP

### 19.3.23 C30.CT\_WSplus

#### C30.CT\_WSplus : CT de la colonne vertébrale + autres CT

Code	Texte	Type
87.03	Tomographie axiale computerisée de la tête	CHOP
87.04.11	Tomographie axiale computerisée du cou	CHOP
87.41.00	Tomographie axiale computerisée du thorax, SAP	CHOP
88.01.10	Tomographie axiale computerisée de l'abdomen entier	CHOP
88.01.20	Tomographie axiale computerisée de l'épigastre	CHOP
88.38.41	Tomographie axiale computerisée du bassin et de l'articulation sacro-iliaque	CHOP

### 19.3.24 C30.Mammographie

#### C30.Mammographie : Mammographie

Code	Texte	Type
87.35	Galactographie	CHOP
87.37.00	Autres mammographies, SAP	CHOP
87.37.10	Cystographie mammaire gazeuse ou à l'aide d'un produit de contraste	CHOP
87.37.99	Autres mammographies, autre	CHOP

### 19.3.25 C30.MRI

#### C30.MRI : IRM

Code	Texte	Type
00.32	Chirurgie assistée par ordinateur avec IRM/IRMA	CHOP
88.91.10	Imagerie par résonance magnétique [IRM], cerveau et tronc cérébral	CHOP
88.92.10	IRM du thorax, SAP	CHOP
88.92.20	IRM du cœur et des vaisseaux centraux, SAP	CHOP
88.94.10	IRM des épaules et des bras	CHOP
88.94.11	IRM des coudes et des avant-bras	CHOP
88.94.12	IRM des poignets et des mains	CHOP
88.94.13	IRM des hanches et des cuisses	CHOP

88.94.14	IRM des genoux et des jambes	CHOP
88.94.16	IRM du pied et des articulations talo-crurale et sous-talaire, articulations du pied	CHOP
88.97.10	Angiographie IRM, tous vaisseaux	CHOP
88.97.11	Spectroscopie IRM	CHOP
88.97.12	IRM du corps entier	CHOP
88.97.14	IRM: vue d'ensemble et partielle de la colonne vertébrale	CHOP
88.97.15	IRM: os faciaux/sinus nasaux	CHOP
88.97.16	IRM: cou	CHOP
88.97.17	IRM: abdomen, bassin	CHOP
88.97.18	IRM: défécographie	CHOP
88.97.19	IRM mammaire	CHOP

### 19.3.26 C30.MRI\_46

#### C30.MRI\_46 :

Code	Texte	Type
00.32	Chirurgie assistée par ordinateur avec IRM/IRMA	CHOP
88.91.10	Imagerie par résonance magnétique [IRM], cerveau et tronc cérébral	CHOP
88.92.10	IRM du thorax, SAP	CHOP
88.92.20	IRM du cœur et des vaisseaux centraux, SAP	CHOP
88.94.10	IRM des épaules et des bras	CHOP
88.94.11	IRM des coudes et des avant-bras	CHOP
88.94.12	IRM des poignets et des mains	CHOP
88.94.13	IRM des hanches et des cuisses	CHOP
88.94.14	IRM des genoux et des jambes	CHOP
88.94.16	IRM du pied et des articulations talo-crurale et sous-talaire, articulations du pied	CHOP
88.97.10	Angiographie IRM, tous vaisseaux	CHOP
88.97.11	Spectroscopie IRM	CHOP
88.97.12	IRM du corps entier	CHOP
88.97.14	IRM: vue d'ensemble et partielle de la colonne vertébrale	CHOP
88.97.15	IRM: os faciaux/sinus nasaux	CHOP
88.97.16	IRM: cou	CHOP
88.97.17	IRM: abdomen, bassin	CHOP
88.97.19	IRM mammaire	CHOP

### 19.3.27 C30.MRI\_major

#### C30.MRI\_major : Major IRM

Code	Texte	Type
88.91.10	Imagerie par résonance magnétique [IRM], cerveau et tronc cérébral	CHOP
88.92.10	IRM du thorax, SAP	CHOP
88.92.20	IRM du cœur et des vaisseaux centraux, SAP	CHOP
88.97.17	IRM: abdomen, bassin	CHOP

### 19.3.28 C30.MRI\_OE

#### C30.MRI\_OE : IRM du membre supérieur

Code	Texte	Type
88.94.10	IRM des épaules et des bras	CHOP
88.94.11	IRM des coudes et des avant-bras	CHOP
88.94.12	IRM des poignets et des mains	CHOP

### 19.3.29 C30.MRI\_SchaedelHals

#### C30.MRI\_SchaedelHals : IRM combinées du crâne/du cou

Code	Texte	Type
88.91.10	Imagerie par résonance magnétique [IRM], cerveau et tronc cérébral	CHOP
88.97.15	IRM: os faciaux/sinus nasaux	CHOP
88.97.16	IRM: cou	CHOP

### 19.3.30 C30.MRI\_Stamm

#### C30.MRI\_Stamm : IRM du tronc

Code	Texte	Type
88.92.10	IRM du thorax, SAP	CHOP
88.92.20	IRM du cœur et des vaisseaux centraux, SAP	CHOP
88.97.17	IRM: abdomen, bassin	CHOP

### 19.3.31 C30.MRI\_UE

#### C30.MRI\_UE : IRM du membre inférieur

Code	Texte	Type
88.94.13	IRM des hanches et des cuisses	CHOP
88.94.14	IRM des genoux et des jambes	CHOP
88.94.16	IRM du pied et des articulations talo-crurale et sous-talaire, articulations du pied	CHOP

### 19.3.32 C30.MRI\_WSplus

#### C30.MRI\_WSplus : IRM de la colonne vertébrale + autre IRM

Code	Texte	Type
88.91.10	Imagerie par résonance magnétique [IRM], cerveau et tronc cérébral	CHOP
88.92.10	IRM du thorax, SAP	CHOP
88.94.13	IRM des hanches et des cuisses	CHOP
88.97.15	IRM: os faciaux/sinus nasaux	CHOP
88.97.16	IRM: cou	CHOP
88.97.17	IRM: abdomen, bassin	CHOP

### 19.3.33 C30.MRICT

#### C30.MRICT : Imagerie en coupe par IRM et CT

Code	Texte	Type
87.03	Tomographie axiale computerisée de la tête	CHOP
87.04.10	Tomographie axiale computerisée des os de la face, des sinus nasaux, de l'os maxillaire, de la mandibule, des dents, des articulations temporo-mandibulaires et de la base du crâne	CHOP
87.04.11	Tomographie axiale computerisée du cou	CHOP
87.12	Autre radiographie dentaire	CHOP
87.41.00	Tomographie axiale computerisée du thorax, SAP	CHOP
87.41.10	Tomographie axiale computerisée du cœur, SAP	CHOP
87.41.11	Tomographie axiale computerisée du cœur natif, au repos	CHOP
87.41.12	Tomographie axiale computerisée du cœur natif, sous épreuve d'effort physique	CHOP
87.41.13	Tomographie axiale computerisée du cœur natif, sous épreuve d'effort médicamenteuse	CHOP
87.41.14	Tomographie axiale computerisée du cœur avec produit de contraste, au repos	CHOP
87.41.15	Tomographie axiale computerisée du cœur avec produit de contraste, sous épreuve d'effort physique	CHOP
87.41.16	Tomographie axiale computerisée du cœur avec produit de contraste, sous épreuve d'effort médicamenteuse	CHOP
87.41.19	Tomographie axiale computerisée du cœur, autre	CHOP
87.41.99	Tomographie axiale computerisée du thorax, autre	CHOP
87.71	Tomographie axiale computerisée de rein	CHOP
87.72	Autre néphrotomographie	CHOP
88.01.00	Tomographie axiale computerisée de l'abdomen, SAP	CHOP
88.01.10	Tomographie axiale computerisée de l'abdomen entier	CHOP
88.01.20	Tomographie axiale computerisée de l'épigastre	CHOP
88.01.99	Tomographie axiale computerisée de l'abdomen, autre	CHOP
88.38.20	Tomographie axiale computerisée des épaules et des bras	CHOP
88.38.21	Tomographie axiale computerisée des coudes et des avant-bras	CHOP
88.38.22	Tomographie axiale computerisée des poignets et des mains	CHOP
88.38.30	Tomographie axiale computerisée des hanches et des cuisses	CHOP
88.38.31	Tomographie axiale computerisée des genoux et des jambes	CHOP
88.38.32	Tomographie axiale computerisée des pieds et des chevilles	CHOP
88.38.40	Tomographie axiale computerisée de la colonne vertébrale	CHOP
88.38.41	Tomographie axiale computerisée du bassin et de l'articulation sacro-iliaque	CHOP
88.38.50	Angiographie CT, tous vaisseaux	CHOP
88.38.51	Tomodensitométrie du corps entier	CHOP
88.91.00	Imagerie par résonance magnétique [IRM] de l'encéphale et du tronc cérébral, SAP	CHOP
88.91.10	Imagerie par résonance magnétique [IRM], cerveau et tronc cérébral	CHOP
88.91.11	Imagerie par résonance magnétique [IRM] fonctionnelle de l'encéphale et du tronc cérébral	CHOP
88.91.99	Imagerie par résonance magnétique de l'encéphale et du tronc cérébral, autre	CHOP
88.92.00	Imagerie par résonance magnétique, thoracique et cardiaque (myocarde), SAP	CHOP
88.92.10	IRM du thorax, SAP	CHOP
88.92.11	IRM du thorax, au repos, SAP	CHOP
88.92.12	IRM du thorax, au repos, avec produit de contraste	CHOP
88.92.13	IRM du thorax, à l'effort, SAP	CHOP

88.92.14	IRM du thorax, à l'effort, avec produit de contraste	CHOP
88.92.19	IRM du thorax, autre	CHOP
88.92.20	IRM du cœur et des vaisseaux centraux, SAP	CHOP
88.92.21	IRM du cœur et des vaisseaux centraux, au repos, SAP	CHOP
88.92.22	IRM du cœur et des vaisseaux centraux, au repos, avec produit de contraste	CHOP
88.92.23	IRM du cœur et des vaisseaux centraux, à l'effort, SAP	CHOP
88.92.24	IRM du cœur et des vaisseaux centraux, à l'effort, avec produit de contraste	CHOP
88.92.29	IRM du cœur et des vaisseaux centraux, autre	CHOP
88.92.30	IRM des structures hilaires et médiastinales, SAP	CHOP
88.92.31	IRM des structures hilaires et médiastinales, au repos, SAP	CHOP
88.92.32	IRM des structures hilaires et médiastinales, au repos, avec produit de contraste	CHOP
88.92.33	IRM des structures hilaires et médiastinales, à l'effort, SAP	CHOP
88.92.34	IRM des structures hilaires et médiastinales, à l'effort, avec produit de contraste	CHOP
88.92.39	IRM des structures hilaires et médiastinales, autre	CHOP
88.92.99	Imagerie par résonance magnétique, thoracique et cardiaque (myocarde), autre	CHOP
88.94.00	Imagerie par résonance magnétique de l'appareil musculo-squelettique, SAP	CHOP
88.94.10	IRM des épaules et des bras	CHOP
88.94.11	IRM des coudes et des avant-bras	CHOP
88.94.12	IRM des poignets et des mains	CHOP
88.94.13	IRM des hanches et des cuisses	CHOP
88.94.14	IRM des genoux et des jambes	CHOP
88.94.16	IRM du pied et des articulations talo-crurale et sous-talaire, articulations du pied	CHOP
88.94.99	Imagerie par résonance magnétique de l'appareil musculo-squelettique, autre	CHOP
88.95	Imagerie par résonance magnétique, pelvis, prostate, vessie	CHOP
88.97.10	Angiographie IRM, tous vaisseaux	CHOP
88.97.11	Spectroscopie IRM	CHOP
88.97.12	IRM du corps entier	CHOP
88.97.14	IRM: vue d'ensemble et partielle de la colonne vertébrale	CHOP
88.97.15	IRM: os faciaux/sinus nasaux	CHOP
88.97.16	IRM: cou	CHOP
88.97.17	IRM: abdomen, bassin	CHOP
88.97.18	IRM: défécographie	CHOP
88.97.19	IRM mammaire	CHOP
88.97.20	Cholangiopancréatographie par IRM [MRCP]	CHOP

### 19.3.34 C30.US

#### C30.US : Ultrasons

Code	Texte	Type
88.71.00	Ultrasonographie diagnostique de la tête et du cou, SAP	CHOP
88.71.10	Ultrasonographie de la tête et du cou, SAP	CHOP
88.71.11	Ultrasonographie duplex des artères intracrâniennes	CHOP
88.71.12	Ultrasonographie crânienne trans-fontanelle	CHOP
88.71.13	Examen ultrasonographique de la glande thyroïde	CHOP
88.71.14	Ultrasonographie duplex des artères et veines extracrâniennes supra-aortiques	CHOP
88.71.15	Ultrasonographie du nez et des sinus nasaux	CHOP
88.71.19	Ultrasonographie de vaisseaux de la tête et du cou, autre	CHOP
88.71.99	Ultrasonographie diagnostique de la tête et du cou, autre	CHOP



88.72.00	Ultrasonographie diagnostique du cœur, SAP	CHOP
88.72.10	Échocardiographie transthoracique, SAP	CHOP
88.72.11	Échocardiographie transthoracique, au repos	CHOP
88.72.12	Échocardiographie transthoracique, sous épreuve d'effort physique	CHOP
88.72.13	Échocardiographie transthoracique, sous épreuve d'effort médicamenteuse	CHOP
88.72.14	Échocardiographie transthoracique, avec produit de contraste	CHOP
88.72.15	Échocardiographie transthoracique, méthodologie complexe (4D, tissue-doppler, speckle-tracking)	CHOP
88.72.19	Échocardiographie transthoracique, autre	CHOP
88.72.20	Échocardiographie transœsophagienne, SAP	CHOP
88.72.21	Échocardiographie transœsophagienne, au repos	CHOP
88.72.22	Échocardiographie transœsophagienne, sous épreuve d'effort physique	CHOP
88.72.23	Échocardiographie transœsophagienne, sous épreuve d'effort médicamenteuse	CHOP
88.72.24	Échocardiographie transœsophagienne, avec produit de contraste	CHOP
88.72.25	Échocardiographie transœsophagienne, méthodologie complexe (4D, tissue-doppler, speckle-tracking)	CHOP
88.72.29	Échocardiographie transœsophagienne, autre	CHOP
88.72.99	Ultrasonographie diagnostique du cœur, autre	CHOP
88.73.00	Ultrasonographie diagnostique d'autre site du thorax, SAP	CHOP
88.73.10	Examen ultrasonographique mammaire complet, bilatéral	CHOP
88.73.11	Examen ultrasonographique mammaire partiel	CHOP
88.73.12	Ultrasonographie diagnostique de l'aisselle	CHOP
88.73.20	Endosonographie transbronchique	CHOP
88.73.99	Ultrasonographie diagnostique d'autre site du thorax, autre	CHOP
88.74.00	Ultrasonographie diagnostique du système digestif, SAP	CHOP
88.74.10	Endosonographie du système digestif, SAP	CHOP
88.74.11	Endosonographie de la cavité buccale et de l'hypopharynx	CHOP
88.74.12	Endosonographie de l'œsophage	CHOP
88.74.13	Endosonographie de l'estomac	CHOP
88.74.14	Endosonographie du duodénum	CHOP
88.74.15	Endosonographie des voies biliaires	CHOP
88.74.16	Endosonographie du pancréas	CHOP
88.74.17	Endosonographie du côlon	CHOP
88.74.18	Endosonographie du rectum	CHOP
88.74.19	Endosonographie du système digestif, autre	CHOP
88.74.20	Ultrasonographie diagnostique du système digestif, sonographie transabdominale, sans ponction	CHOP
88.74.21	Ultrasonographie diagnostique du système digestif, sonographie transabdominale, avec ponction	CHOP
88.74.22	Ultrasonographie diagnostique du système digestif, sonographie transabdominale, sans drainage	CHOP
88.74.23	Ultrasonographie diagnostique du système digestif, sonographie transabdominale, avec drainage	CHOP
88.74.30	Ultrasonographie diagnostique du système digestif, endosonographie flexible, sans ponction	CHOP
88.74.31	Ultrasonographie diagnostique du système digestif, endosonographie flexible, avec ponction	CHOP
88.74.32	Ultrasonographie diagnostique du système digestif, endosonographie flexible, sans drainage	CHOP

88.74.33	Ultrasonographie diagnostique du système digestif, endosonographie flexible, avec drainage	CHOP
88.74.40	Ultrasonographie diagnostique du système digestif, endosonographie rigide, sans ponction	CHOP
88.74.41	Ultrasonographie diagnostique du système digestif, endosonographie rigide, avec ponction	CHOP
88.74.42	Ultrasonographie diagnostique du système digestif, endosonographie rigide, sans drainage	CHOP
88.74.43	Ultrasonographie diagnostique du système digestif, endosonographie rigide, avec drainage	CHOP
88.74.99	Ultrasonographie diagnostique du système digestif, autre	CHOP
88.75.00	Ultrasonographie diagnostique des voies urinaires, SAP	CHOP
88.75.10	Endosonographie de la vessie et des uretères, par voie transrectale	CHOP
88.75.11	Endosonographie de la vessie et des uretères, par voie transurétrale	CHOP
88.75.99	Ultrasonographie diagnostique des voies urinaires, autre	CHOP
88.76.00	Ultrasonographie diagnostique de l'abdomen et du rétropéritoine, SAP	CHOP
88.76.10	Examen ultrasonographique de l'abdomen entier (épigastre et hypogastre), sans ultrasonographie vasculaire	CHOP
88.76.11	Examen ultrasonographique de l'abdomen entier (épigastre et hypogastre), avec ultrasonographie vasculaire	CHOP
88.76.12	Ultrasonographie d'artères viscérales	CHOP
88.76.20	Endosonographie de la cavité abdominale	CHOP
88.76.21	Endosonographie de l'espace rétropéritonéal	CHOP
88.76.30	Échographie avec produit de contraste intraveineux	CHOP
88.76.99	Ultrasonographie diagnostique de l'abdomen et du rétropéritoine, autre	CHOP
88.77	Ultrasonographie diagnostique du système vasculaire périphérique	CHOP
88.78	Ultrasonographie diagnostique de l'utérus gravide	CHOP
88.79.00	Autre ultrasonographie diagnostique, SAP	CHOP
88.79.10	Ultrasonographie de l'articulation de la hanche du nourrisson selon Graf	CHOP
88.79.11	Status ultrasonographique complet des articulations et des tissus mous, pied ou main	CHOP
88.79.12	Ultrasonographie de l'articulation de l'épaule	CHOP
88.79.13	Ultrasonographie de l'articulation du genou	CHOP
88.79.19	Ultrasonographie d'articulation, autre	CHOP
88.79.20	Ultrasonographie diagnostique des tissus mous	CHOP
88.79.21	Ultrasonographie de l'appareil génital masculin externe	CHOP
88.79.22	Ultrasonographie périnéenne chez la femme	CHOP
88.79.30	Endosonographie des organes génitaux masculins, par voie transrectale	CHOP
88.79.31	Endosonographie des organes génitaux masculins, par voie transurétrale	CHOP
88.79.40	Endosonographie des organes génitaux féminins, par voie transrectale	CHOP
88.79.41	Endosonographie des organes génitaux féminins, par voie transvaginale	CHOP
88.79.50	Ultrasonographie peropératoire	CHOP
88.79.51	Intervention guidée par échographie (p. ex. ponction/biopsie/aspiration)	CHOP
88.79.60	Ultrasonographie duplex des artères, SAP	CHOP
88.79.61	Ultrasonographie duplex des artères rénales	CHOP
88.79.62	Ultrasonographie duplex des artères du bras	CHOP
88.79.63	Ultrasonographie duplex des artères ilio-fémorales à poplitées	CHOP
88.79.64	Ultrasonographie duplex des artères de la jambe et du pied	CHOP
88.79.69	Ultrasonographie duplex des artères, autre	CHOP
88.79.70	Ultrasonographie duplex des veines, SAP	CHOP
88.79.71	Ultrasonographie duplex des veines (profondes et superficielles) du bras	CHOP

88.79.72	Ultrasonographie duplex des veines viscérales	CHOP
88.79.73	Ultrasonographie duplex des veines iliaques à poplitées	CHOP
88.79.74	Ultrasonographie duplex des veines profondes de la jambe	CHOP
88.79.75	Ultrasonographie duplex du système veineux superficiel du membre inférieur	CHOP
88.79.79	Ultrasonographie duplex des veines, autre	CHOP
88.79.80	Échographie avec produit de contraste intraveineux ou sous stimulation médicamenteuse	CHOP
88.79.81	Épreuve fonctionnelle vasculaire sous échographie	CHOP
88.79.99	Autre ultrasonographie diagnostique, autre	CHOP

## 19.4 Codes individuels

Code	Texte	Type
00.32	Chirurgie assistée par ordinateur avec IRM/IRMA	CHOP
43.19	Gastrostomie, autre	CHOP
87.03	Tomographie axiale computerisée de la tête	CHOP
87.04.10	Tomographie axiale computerisée des os de la face, des sinus nasaux, de l'os maxillaire, de la mandibule, des dents, des articulations temporo-mandibulaires et de la base du crâne	CHOP
87.04.11	Tomographie axiale computerisée du cou	CHOP
87.12	Autre radiographie dentaire	CHOP
87.41.00	Tomographie axiale computerisée du thorax, SAP	CHOP
87.74	Pyélographie rétrograde	CHOP
87.75	Pyélographie percutanée	CHOP
87.77.10	Cysto-urographie mictionnelle [CUM]	CHOP
88.01.10	Tomographie axiale computerisée de l'abdomen entier	CHOP
88.01.20	Tomographie axiale computerisée de l'épigastre	CHOP
88.32	Arthrographie de contraste	CHOP
88.38.20	Tomographie axiale computerisée des épaules et des bras	CHOP
88.38.21	Tomographie axiale computerisée des coudes et des avant-bras	CHOP
88.38.22	Tomographie axiale computerisée des poignets et des mains	CHOP
88.38.30	Tomographie axiale computerisée des hanches et des cuisses	CHOP
88.38.31	Tomographie axiale computerisée des genoux et des jambes	CHOP
88.38.32	Tomographie axiale computerisée des pieds et des chevilles	CHOP
88.38.40	Tomographie axiale computerisée de la colonne vertébrale	CHOP
88.38.41	Tomographie axiale computerisée du bassin et de l'articulation sacro-iliaque	CHOP
88.38.50	Angiographie CT, tous vaisseaux	CHOP
88.38.51	Tomodensitométrie du corps entier	CHOP
88.38.60	Intervention guidée par CT	CHOP
88.79.51	Intervention guidée par échographie (p. ex. ponction/biopsie/aspiration)	CHOP
88.91.10	Imagerie par résonance magnétique [IRM], cerveau et tronc cérébral	CHOP
88.92.10	IRM du thorax, SAP	CHOP
88.92.20	IRM du cœur et des vaisseaux centraux, SAP	CHOP
88.94.10	IRM des épaules et des bras	CHOP
88.94.11	IRM des coudes et des avant-bras	CHOP
88.94.12	IRM des poignets et des mains	CHOP
88.94.13	IRM des hanches et des cuisses	CHOP
88.94.16	IRM du pied et des articulations talo-crurale et sous-talaire, articulations du pied	CHOP
88.97.10	Angiographie IRM, tous vaisseaux	CHOP

---

88.97.11	Spectroscopie IRM	CHOP
88.97.12	IRM du corps entier	CHOP
88.97.14	IRM: vue d'ensemble et partielle de la colonne vertébrale	CHOP
88.97.15	IRM: os faciaux/sinus nasaux	CHOP
88.97.16	IRM: cou	CHOP
88.97.17	IRM: abdomen, bassin	CHOP
88.97.18	IRM: défécographie	CHOP
88.97.19	IRM mammaire	CHOP
88.98.10	Densitométrie osseuse avec absorptiométrie à rayons X double énergie [biphotonique] [DXA]	CHOP
89.24	Urométrie	CHOP

---

## 20 Cap90

Autres forfaits

### 20.1 Logique

Sans condition

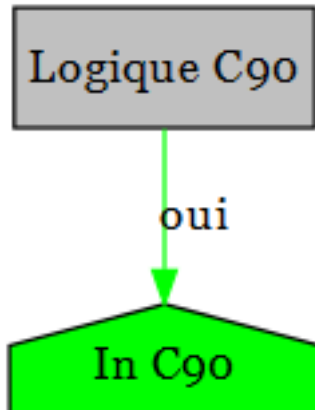

## 20.2 Forfaits

### 20.2.1 C90.01

Forfait	Texte
C90.01A	Procédures opératoires sans rapport avec un capitulum, anesthésie par l'anesthésiste
C90.01B	Procédures opératoires sans rapport avec un capitulum

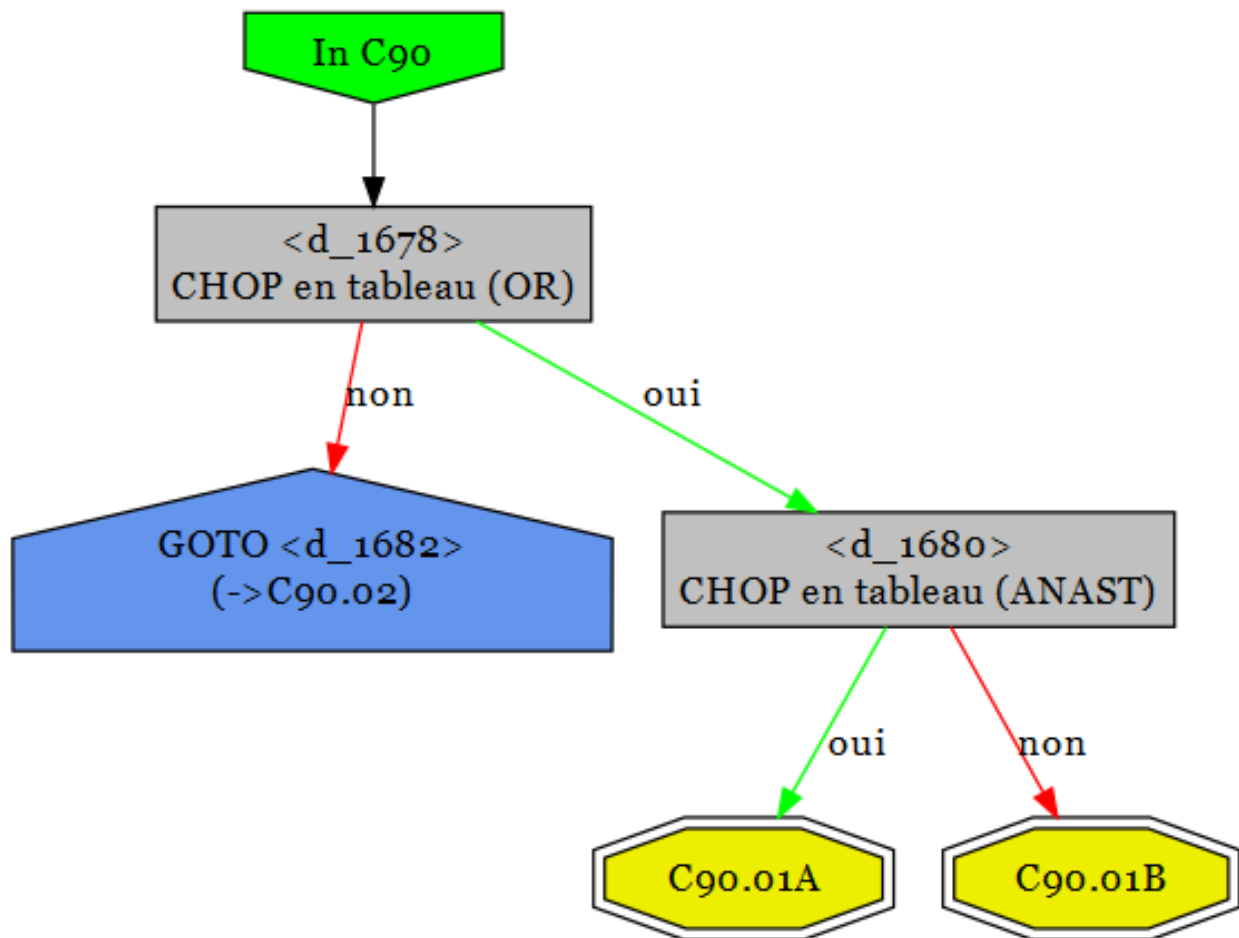

20.2.2 C90.02

Forfait	Texte
C90.02A	Procédures interventionnelles sans rapport avec un capitulum, anesthésie par l'anesthésiste
C90.02B	Procédures interventionnelles sans rapport avec un capitulum

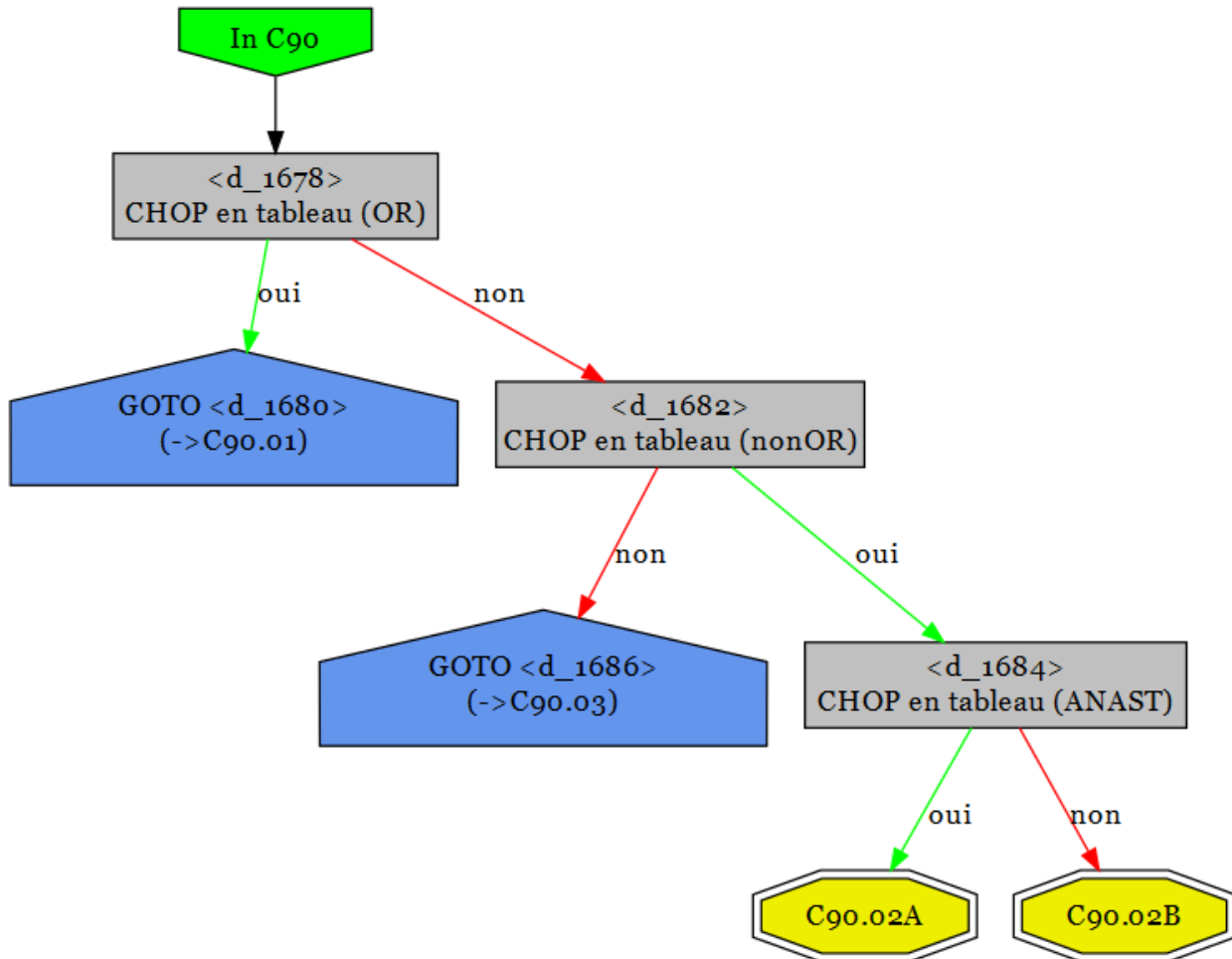

20.2.3 C90.03

---

Forfait	Texte
---------	-------

---

C90.03Z	Autres procédures sans rapport avec un capitulum
---------	--

---

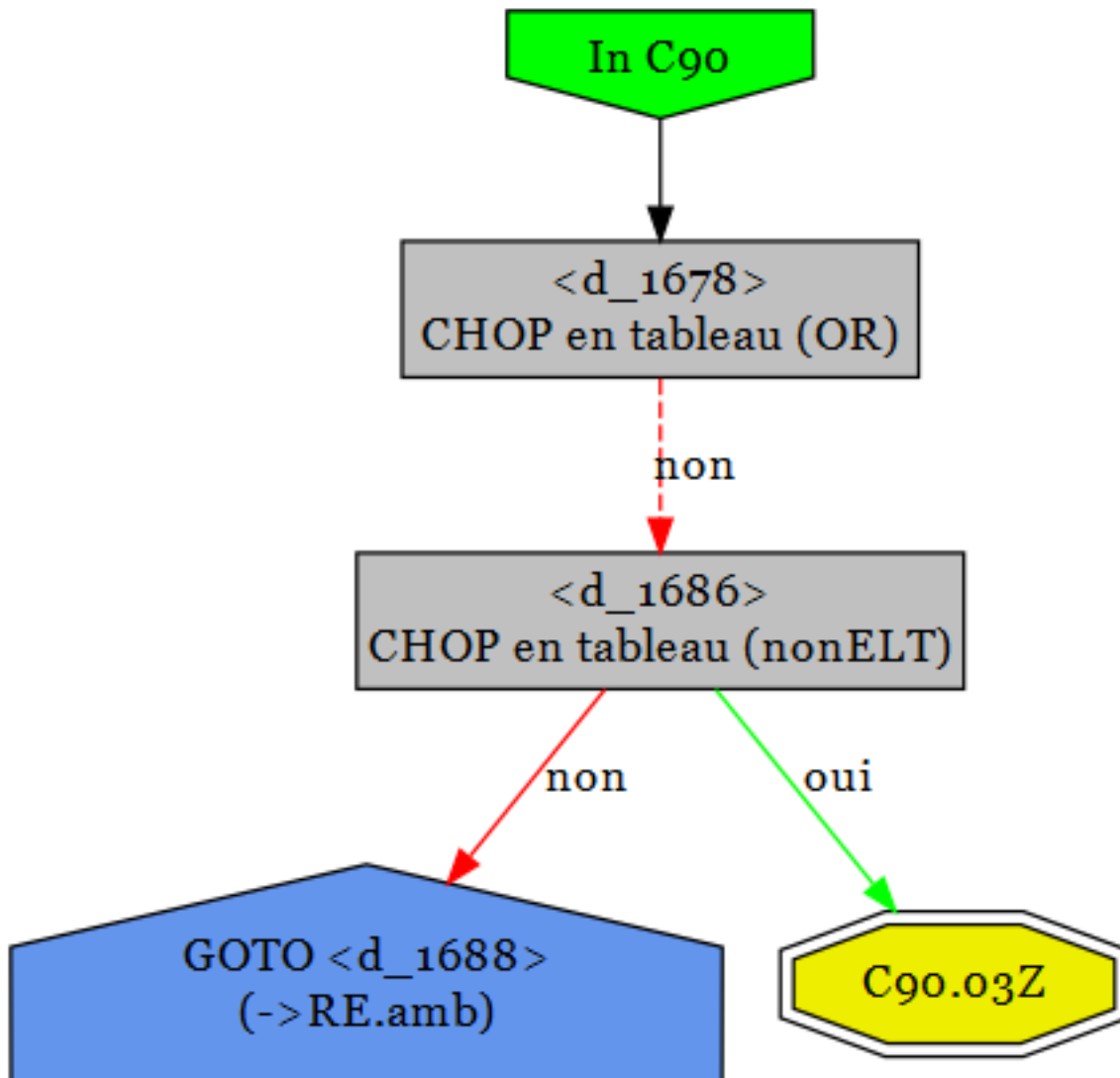



## 21 Cap99

Forfaits pour erreurs

## 21.1 Forfaits

### 21.1.1 C99.80

Forfait	Texte
C99.80Z	Ne peut pas être groupé

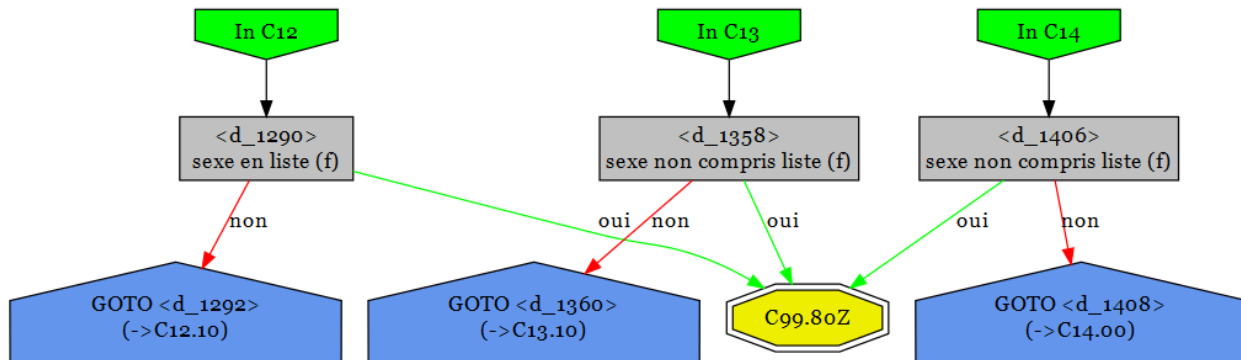

## 21.2 Codes individuels

Code	Texte	Type
54.21.20	Laparoscopie, voie d'abord pour interventions chirurgicales (thérapeutiques)	CHOP
59.71	Cysto-urétroréflexion avec muscle releveur	CHOP
60.11	Biopsie fermée [percutanée] [à l'aiguille] de la prostate	CHOP
60.99.52	Implantation d'un marqueur ou d'un traceur pour localisation ou guidage de l'intervention thérapeutique dans la prostate	CHOP
62.11	Biopsie fermée [percutanée] de testicule [à l'aiguille]	CHOP
62.12	Biopsie de testicule, ouverte	CHOP
63.73	Vasectomie	CHOP
64.0	Circoncision	CHOP
64.92.10	Incision du pénis, frénulotomie	CHOP
64.93.10	Section d'adhérences du pénis, libération d'adhérences du prépuce	CHOP
64.98.10	Réduction d'un paraphimosis sous narcose	CHOP
66.8	Insufflation de trompe de Fallope	CHOP
66.95	Insufflation d'agent thérapeutique dans la trompe de Fallope	CHOP
67.2	Conisation du col utérin	CHOP
67.39	Autre excision ou destruction de lésion ou de tissu du col utérin, autre	CHOP
68.12.11	Hystérocopie diagnostique	CHOP
68.12.19	Hystérocopie, autre	CHOP
68.21.99	Section de synéchie de l'endomètre, autre	CHOP
68.29.1J	Excision et destruction de lésion ou de tissu de l'utérus, par voie transcervicale	CHOP
70.21	Vaginoscopie	CHOP
70.24.20	Biopsie vaginale par incision	CHOP
70.24.99	Biopsie vaginale, autre	CHOP
70.50	Réparation de cystocèle et de rectocèle	CHOP

## 22 Tableaux globaux

### ANAST : Anesthésie par l'anesthésiste

Code	Texte	Type
03.91.21	Injection d'anesthésique dans le canal rachidien pour anesthésie lors d'examens et interventions	CHOP
93.92.10	Anesthésie intraveineuse	CHOP
93.92.11	Anesthésie par inhalation	CHOP
93.92.12	Anesthésie équilibrée	CHOP

### C00.04B\_1 :

Code	Texte	Type
93.9G.21	Traitement par pression positive au masque, CPAP, contrôle et optimisation d'un réglage existant, en l'espace de 3 jours	CHOP
93.9G.41	Traitement par pression positive au masque, BiPAP, contrôle et optimisation d'un réglage existant, en l'espace de 3 jours	CHOP
93.9G.61	Ventilation invasive, contrôle et optimisation d'un réglage existant, en l'espace de 3 jours	CHOP

### C00.04C\_1 :

Code	Texte	Type
89.17.11	Polygraphie cardiorespiratoire	CHOP
89.17.13	TOSCA	CHOP

### C00.04D\_1 :

Code	Texte	Type
89.18.00	Autres examens fonctionnels de trouble du sommeil, SAP	CHOP
89.18.11	Test de maintien d'éveil en laboratoire d'analyse du sommeil	CHOP
89.18.12	Test de vigilance par ordinateur	CHOP
89.18.99	Autres examens fonctionnels de trouble du sommeil, autre	CHOP
89.38.13	Capnographie	CHOP
89.38.14	Oxymétrie de pouls nocturne	CHOP

### C00.63\_1 :

Code	Texte	Type
92.20	Perfusion d'isotope radioactif liquide	CHOP
92.27.39	Implantation ou insertion d'élément radioactif (brachythérapie par des sources scellées de radionucléides), autre vaisseau	CHOP
92.28.24	Radio-chimioembolisation intravasculaire sélective par le I-131-lipiodol	CHOP
92.28.25	Radiothérapie intravasculaire sélective [SIRT] par embolisation avec des microsphères marquées à l'yttrium-90	CHOP

92.28.26	Radiothérapie intravasculaire sélective [SIRT] par embolisation avec des microsphères marquées à l'holmium-166	CHOP
99.25.31	Chémo-embolisation	CHOP

**C00.63\_2 :**

Code	Texte	Type
92.27.22	Implantation ou insertion d'élément radioactif (brachythérapie par des sources scellées de radionucléides), intracavitaire	CHOP
92.27.30	Implantation ou insertion d'élément radioactif (brachythérapie par des sources scellées de radionucléides), vaisseau non spécifié	CHOP
92.27.31	Implantation ou insertion d'élément radioactif (brachythérapie par des sources scellées de radionucléides), vaisseau coronaire	CHOP
92.27.39	Implantation ou insertion d'élément radioactif (brachythérapie par des sources scellées de radionucléides), autre vaisseau	CHOP
92.28.33	Brachythérapie endovasculaire au rhénium-188	CHOP

**C00.70\_0 : Elaboration du programme de radiothérapie**

Code	Texte	Type
92.29.80	Planification d'irradiation pour radiothérapie percutanée et brachythérapie, SAP	CHOP
92.29.81	Planification d'irradiation pour radiothérapie percutanée et brachythérapie, planification pour radiothérapie avec modulation d'intensité	CHOP
92.29.83	Planification d'irradiation pour radiothérapie percutanée et brachythérapie, planification pour brachythérapie, moyennement complexe	CHOP
92.29.84	Planification d'irradiation pour radiothérapie percutanée et brachythérapie, planification pour brachythérapie, complexe	CHOP
92.29.85	Planification d'irradiation pour radiothérapie percutanée et brachythérapie, sans planification dosimétrique individuelle	CHOP
92.29.86	Planification d'irradiation pour radiothérapie percutanée et brachythérapie, planification pour radiothérapie percutanée, avec planification dosimétrique individuelle	CHOP
92.29.89	Planification d'irradiation pour radiothérapie percutanée et brachythérapie, autre	CHOP

**C00.70\_1 : Tomodensitométrie pour la planification de l'intervention**

Code	Texte	Type
92.29.82	Planification d'irradiation pour radiothérapie percutanée et brachythérapie, planification pour radiothérapie avec fusion d'images CT/IRM	CHOP
92.29.87	Planification d'irradiation pour radiothérapie percutanée et brachythérapie, planification pour radiothérapie avec fusion d'images CT/TEP	CHOP
92.29.88	Planification d'irradiation pour radiothérapie percutanée et brachythérapie, planification pour radiothérapie avec fusion d'images CT/IRM/TEP	CHOP

**C00.70\_10 :**

Code	Texte	Type
------	-------	------

92.30.00	Radiochirurgie stéréotaxique en un temps, SAP	CHOP
92.30.02	Radiochirurgie stéréotaxique, en un temps: extracérébrale, SAP	CHOP
92.30.30	Radiochirurgie stéréotaxique, en un temps: extracérébrale, radiothérapie avec modulation d'intensité	CHOP
92.30.31	Radiochirurgie stéréotaxique, en un temps: extracérébrale, Intensity Modulated Arc Therapy [IMAT].	CHOP
92.30.32	Radiochirurgie stéréotaxique, en un temps: extracérébrale, guidée par l'image	CHOP
92.30.99	Radiochirurgie stéréotaxique, en un temps, autre	CHOP
92.33.01	Autre radiothérapie de haut voltage: radiochirurgie stéréotaxique, en un temps, cérébrale	CHOP
92.33.11	Autre radiothérapie de haut voltage: radiochirurgie stéréotaxique, en un temps, extracérébrale	CHOP
92.39.00	Autre radiochirurgie stéréotaxique, SAP	CHOP
92.39.01	Autre radiothérapie de haut voltage, radiochirurgie stéréotaxique, fractionnée, cérébrale, SAP	CHOP
92.39.11	Autre radiothérapie de haut voltage, radiochirurgie stéréotaxique, fractionnée, extracérébrale, SAP	CHOP
92.39.20	Autre radiothérapie de haut voltage, radiochirurgie stéréotaxique, fractionnée: cérébrale, radiothérapie à intensité modulée	CHOP
92.39.21	Autre radiothérapie de haut voltage, radiochirurgie stéréotaxique, fractionnée: cérébrale, Intensity Modulated Arc Therapy [IMAT].	CHOP
92.39.22	Autre radiothérapie de haut voltage, radiochirurgie stéréotaxique, fractionnée: cérébrale, guidée par l'image	CHOP
92.39.29	Autre radiothérapie de haut voltage, radiochirurgie stéréotaxique, fractionnée, cérébrale, autre	CHOP
92.39.30	Autre radiothérapie de haut voltage, radiochirurgie stéréotaxique, fractionnée: extracérébrale, radiothérapie avec modulation d'intensité	CHOP
92.39.31	Autre radiothérapie de haut voltage, radiochirurgie stéréotaxique, fractionnée: extracérébrale, Intensity Modulated Arc Therapy [IMAT].	CHOP
92.39.32	Autre radiothérapie de haut voltage, radiochirurgie stéréotaxique, fractionnée: extracérébrale, guidée par l'image	CHOP
92.39.39	Autre radiothérapie de haut voltage, radiochirurgie stéréotaxique, fractionnée, extracérébrale, autre	CHOP

**C00.70\_11 :**

Code	Texte	Type
92.30.01	Radiochirurgie stéréotaxique, en un temps: cérébrale, SAP	CHOP
92.30.20	Radiochirurgie stéréotaxique, en un temps: cérébrale, radiothérapie à intensité modulée	CHOP
92.30.21	Radiochirurgie stéréotaxique, en un temps: cérébrale, Intensity Modulated Arc Therapy [IMAT].	CHOP
92.30.22	Radiochirurgie stéréotaxique, en un temps: cérébrale, guidée par l'image	CHOP

**C00.70\_13 : Radiochirurgie stéréotaxique, couteau gamma**

Code	Texte	Type
92.32.00	Radiochirurgie photonique multisources, SAP	CHOP
92.32.01	Radiochirurgie photonique multisources: gamma-knife	CHOP

**C00.70\_2 :**

Code	Texte	Type
92.29.70	Simulation d'irradiation pour radiothérapie externe et brachythérapie, SAP	CHOP
92.29.71	Simulation d'irradiation pour radiothérapie externe et brachythérapie: simulation guidée par CT pour la radiothérapie externe	CHOP
92.29.72	Simulation d'irradiation pour radiothérapie externe et brachythérapie, simulation guidée par CT pour la brachythérapie	CHOP
92.29.73	Simulation d'irradiation pour radiothérapie externe et brachythérapie, détermination du champ à l'aide d'un simulateur de radiothérapie, sans planification 3D	CHOP
92.29.74	Simulation d'irradiation pour radiothérapie externe et brachythérapie, détermination du champ à l'aide d'un simulateur de radiothérapie, avec planification 3D	CHOP
92.29.79	Simulation d'irradiation pour radiothérapie externe et brachythérapie, autre	CHOP

**C00.70\_20 :**

Code	Texte	Type
99.85	Hyperthermie pour traitement de cancer	CHOP

**C00.70\_25 : Hyperthermie superficielle**

Code	Texte	Type
99.86	Placement d'un stimulateur de maturation osseuse non invasif	CHOP

**C00.70\_3 : Radiothérapie: bolus**

Code	Texte	Type
92.29.69	Construction et adaptation d'aides de fixation et d'aides thérapeutiques pour la radiothérapie, autre	CHOP

**C00.70\_30 : Curiethérapie**

Code	Texte	Type
92.27.00	Implantation ou insertion d'élément radioactif (brachythérapie par des sources scellées de radionucléides), surface corporelle, site d'application autre ou non spécifié	CHOP
92.27.11	Implantation ou insertion d'élément radioactif (brachythérapie par des sources scellées de radionucléides), intra-utérine	CHOP
92.27.12	Implantation ou insertion d'élément radioactif (brachythérapie par des sources scellées de radionucléides), intravaginale	CHOP
92.27.13	Implantation ou insertion d'élément radioactif (brachythérapie par des sources scellées de radionucléides), intra-utérine et intravaginale combinée	CHOP
92.27.21	Implantation ou insertion d'élément radioactif (brachythérapie par des sources scellées de radionucléides), surface corporelle	CHOP
92.27.23	Implantation ou insertion d'élément radioactif (brachythérapie par des sources scellées de radionucléides), intraluminaire	CHOP
92.29.11	Brachythérapie interstitielle par implantation de sources radioactives amovibles dans un seul plan, faible débit de dose	CHOP

92.29.12	Brachythérapie interstitielle par implantation de sources radioactives amovibles dans un seul plan, débit de dose pulsé [pulsed dose rate]	CHOP
92.29.13	Brachythérapie interstitielle par implantation de sources radioactives amovibles dans un seul plan, haut débit de dose	CHOP
92.29.19	Brachythérapie interstitielle par implantation de sources radioactives amovibles dans un seul plan, autre	CHOP
92.29.21	Brachythérapie interstitielle par implantation de sources radioactives amovibles en fonction du volume dans plusieurs plans, faible débit de dose	CHOP
92.29.22	Brachythérapie interstitielle par implantation de sources radioactives amovibles en fonction du volume dans plusieurs plans, débit de dose pulsé [pulsed dose rate]	CHOP
92.29.23	Brachythérapie interstitielle par implantation de sources radioactives amovibles en fonction du volume dans plusieurs plans, haut débit de dose	CHOP
92.29.24	Brachythérapie par implantation peropératoire de sources radioactives amovibles dans plusieurs plans, haut débit de dose	CHOP
92.29.29	Brachythérapie interstitielle par implantation de sources radioactives amovibles en fonction du volume dans plusieurs plans, autre	CHOP
92.29.31	Brachythérapie interstitielle par implantation de sources radioactives permanentes, jusqu'à 10 sources	CHOP
92.29.32	Brachythérapie interstitielle par implantation de sources radioactives permanentes, de 11 à 15 sources	CHOP
92.29.33	Brachythérapie interstitielle par implantation de sources radioactives permanentes, de 16 à 20 sources	CHOP
92.29.34	Brachythérapie interstitielle par implantation de sources radioactives permanentes, de 21 à 25 sources	CHOP
92.29.35	Brachythérapie interstitielle par implantation de sources radioactives permanentes, de 26 à 30 sources	CHOP
92.29.36	Brachythérapie interstitielle par implantation de sources radioactives permanentes, de 31 à 35 sources	CHOP
92.29.37	Brachythérapie interstitielle par implantation de sources radioactives permanentes, de 36 à 40 sources	CHOP
92.29.38	Brachythérapie interstitielle par implantation de sources radioactives permanentes, de 41 à 45 sources	CHOP
92.29.39	Brachythérapie interstitielle par implantation de sources radioactives permanentes, de 46 à 50 sources	CHOP
92.29.3A	Brachythérapie interstitielle par implantation de sources radioactives permanentes, de 51 à 55 sources	CHOP
92.29.3B	Brachythérapie interstitielle par implantation de sources radioactives permanentes, de 56 à 60 sources	CHOP
92.29.3C	Brachythérapie interstitielle par implantation de sources radioactives permanentes, de 61 à 65 sources	CHOP
92.29.3D	Brachythérapie interstitielle par implantation de sources radioactives permanentes, de 66 à 70 sources	CHOP
92.29.3E	Brachythérapie interstitielle par implantation de sources radioactives permanentes, 71 sources et plus	CHOP
92.29.40	Brachythérapie par applicateurs superficiels, SAP	CHOP
92.29.49	Autre brachythérapie par applicateurs superficiels	CHOP

**C00.70\_40 :**

Code	Texte	Type
------	-------	------

92.23.00	Radiothérapie de haut voltage: SAP	CHOP
92.23.01	Appareil de télécobalt, jusqu'à 2 champs d'irradiation	CHOP
92.23.02	Appareil de télécobalt, 3 à 4 champs d'irradiation	CHOP
92.23.03	Appareil de télécobalt plus de 4 champs d'irradiation ou radiothérapie conformationnelle en 3D	CHOP
92.23.08	Radiothérapie de haut voltage: autres isotopes	CHOP
92.23.09	Autre appareil de télécobalt	CHOP
92.24.00	Téléradiothérapie à photons, accélérateur linéaire, SAP	CHOP
92.24.04	Téléradiothérapie à photons, accélérateur linéaire, radiothérapie peropératoire	CHOP
92.24.09	Téléradiothérapie à photons, accélérateur linéaire, autre	CHOP
92.24.11	Téléradiothérapie à photons, accélérateur linéaire, positionnement guidé par l'image [IGRT], jusqu'à 2 champs d'irradiation	CHOP
92.24.12	Téléradiothérapie à photons, accélérateur linéaire, positionnement guidé par l'image [IGRT], plus de 2 champs d'irradiation	CHOP
92.24.13	Téléradiothérapie à photons, accélérateur linéaire, positionnement guidé par l'image [IGRT], radiothérapie conformationnelle en 3D	CHOP
92.24.14	Téléradiothérapie à photons, accélérateur linéaire, positionnement guidé par l'image [IGRT], radiothérapie avec modulation d'intensité	CHOP
92.24.21	Téléradiothérapie à photons, accélérateur linéaire, sans guidage par l'image, jusqu'à 2 champs d'irradiation	CHOP
92.24.22	Téléradiothérapie à photons, accélérateur linéaire, sans guidage par l'image, plus de 2 champs d'irradiation	CHOP
92.24.23	Téléradiothérapie à photons, accélérateur linéaire, sans guidage par l'image, radiothérapie conformationnelle en 3D	CHOP
92.24.24	Téléradiothérapie à photons, accélérateur linéaire, sans guidage par l'image, radiothérapie avec modulation d'intensité	CHOP
92.24.30	Téléradiothérapie à photons: radiothérapie hautement complexe à l'aide d'équipements spécialisés	CHOP
92.25.00	Téléradiothérapie par électron, accélérateur linéaire, SAP	CHOP
92.25.04	Téléradiothérapie par électron, accélérateur linéaire, radiothérapie peropératoire	CHOP
92.25.09	Téléradiothérapie par électron, accélérateur linéaire, autre	CHOP
92.25.11	Téléradiothérapie par électron, accélérateur linéaire, positionnement guidé par l'image	CHOP
92.25.12	Téléradiothérapie par électron, accélérateur linéaire, positionnement guidé par l'image, jusqu'à 2 champs d'irradiation	CHOP
92.25.13	Téléradiothérapie par électron, accélérateur linéaire, positionnement guidé par l'image, plus de 2 champs d'irradiation	CHOP
92.25.14	Téléradiothérapie par électron, accélérateur linéaire, positionnement guidé par l'image, radiothérapie conformationnelle en 3D	CHOP
92.25.15	Téléradiothérapie par électron, accélérateur linéaire, positionnement guidé par l'image, radiothérapie avec modulation d'intensité	CHOP
92.25.21	Téléradiothérapie par électron, accélérateur linéaire, sans guidage par l'image, jusqu'à 2 champs d'irradiation	CHOP
92.25.22	Téléradiothérapie par électron, accélérateur linéaire, sans guidage par l'image, plus de 2 champs d'irradiation	CHOP
92.25.23	Téléradiothérapie par électron, accélérateur linéaire, sans guidage par l'image, radiothérapie conformationnelle en 3D	CHOP
92.25.24	Téléradiothérapie par électron, accélérateur linéaire, sans guidage par l'image, radiothérapie avec modulation d'intensité	CHOP
92.26.00	Autre téléradiothérapie par particule radioactive, SAP	CHOP
92.26.99	Autre téléradiothérapie par particule radioactive, autre	CHOP



92.31.00	Radiochirurgie à photons non spécifiée, cérébrale	CHOP
92.31.10	Radiochirurgie à photons non spécifiée, extracérébrale	CHOP
92.33.00	Radiochirurgie aux particules, SAP	CHOP
92.41	Radiothérapie par électrons peropérateur	CHOP

**C00.70\_50 :**

Code	Texte	Type
92.21.00	Radiothérapie superficielle: SAP	CHOP
92.21.01	Radiothérapie superficielle: jusqu'à 2 champs d'irradiation	CHOP
92.21.02	Radiothérapie superficielle: plus de 2 champs d'irradiation	CHOP

**C00.70\_60 :**

Code	Texte	Type
92.24.01	Téléradiothérapie à photons, accélérateur linéaire, irradiation large	CHOP
92.24.02	Téléradiothérapie à photons, accélérateur linéaire, irradiation hémicorporelle	CHOP
92.24.03	Téléradiothérapie à photons, accélérateur linéaire, irradiation corporelle totale	CHOP
92.25.01	Téléradiothérapie par électron, accélérateur linéaire, irradiation large	CHOP
92.25.02	Téléradiothérapie par électron, accélérateur linéaire, irradiation hémicorporelle	CHOP
92.25.03	Téléradiothérapie par électron, accélérateur linéaire, irradiation corporelle totale	CHOP

**C00.71 : Aides à l'irradiation**

Code	Texte	Type
92.29.60	Construction et adaptation d'aides de fixation et d'aides thérapeutiques pour la radiothérapie, dispositif de fixation, SAP	CHOP
92.29.61	Construction et adaptation d'aides de fixation et d'aides thérapeutiques pour la radiothérapie, dispositif de fixation, simple	CHOP
92.29.62	Construction et adaptation d'aides de fixation et d'aides thérapeutiques pour la radiothérapie, dispositif de fixation, difficulté moyenne	CHOP
92.29.63	Construction et adaptation d'aides de fixation et d'aides thérapeutiques pour la radiothérapie, dispositif de fixation, complexe	CHOP
92.29.64	Construction et adaptation d'aides de fixation et d'aides thérapeutiques pour la radiothérapie, aides thérapeutiques	CHOP
92.29.65	Construction et adaptation d'aides de fixation et d'aides thérapeutiques pour la radiothérapie, blocs individuels ou collimateur multilames [MLC]	CHOP

**C00.80\_1 : SPECT**

Code	Texte	Type
92.05.14	Tomographie d'émission monophotonique [SPECT], myocarde	CHOP
92.09.10	Tomographie d'émission monophotonique [SPECT], autres sites	CHOP

**C00.80\_2 :**

Code	Texte	Type
92.11.00	Tomographie par émission de positrons du cerveau	CHOP
92.19.00	Tomographie par émission de positrons du cœur	CHOP
92.19.01	Tomographie par émission de positrons du tronc entier	CHOP
92.19.02	Autre tomographie par émission de positrons	CHOP
92.19.03	Tomographie par émission de positrons après marquage à la F-18-éthylcholine dans le carcinome de la prostate	CHOP
92.19.05	Tomographie par émission de positrons couplée à la tomographie axiale informatisée [PET/CT] du tronc entier/de la tête avec marquage au DOTA (Ligand des récepteurs marqués au DOTA)	CHOP
92.19.06	Tomographie par émission de positrons couplée à la tomographie axiale informatisée [PET/CT] du tronc entier/de la tête par marquage à la 18-F-DOPA	CHOP

**C00.80\_22 :**

Code	Texte	Type
92.19.01	Tomographie par émission de positrons du tronc entier	CHOP
92.19.02	Autre tomographie par émission de positrons	CHOP
92.19.03	Tomographie par émission de positrons après marquage à la F-18-éthylcholine dans le carcinome de la prostate	CHOP
92.19.06	Tomographie par émission de positrons couplée à la tomographie axiale informatisée [PET/CT] du tronc entier/de la tête par marquage à la 18-F-DOPA	CHOP
92.28.64	Radiothérapie par ciblage de récepteurs avec l'analogue de la somatostatine TOC [octréotide] conjugué au DOTA	CHOP
92.28.65	Radiothérapie par ciblage de récepteurs avec l'analogue de la somatostatine TATE [octréotate] conjugué au DOTA	CHOP
92.28.66	Radiothérapie par ciblage de récepteurs par antagonistes de la somatostatine	CHOP

**C00.80\_23\_1 :**

Code	Texte	Type
92.11.00	Tomographie par émission de positrons du cerveau	CHOP
92.19.00	Tomographie par émission de positrons du cœur	CHOP
92.19.01	Tomographie par émission de positrons du tronc entier	CHOP
92.19.03	Tomographie par émission de positrons après marquage à la F-18-éthylcholine dans le carcinome de la prostate	CHOP
92.19.05	Tomographie par émission de positrons couplée à la tomographie axiale informatisée [PET/CT] du tronc entier/de la tête avec marquage au DOTA (Ligand des récepteurs marqués au DOTA)	CHOP
92.19.06	Tomographie par émission de positrons couplée à la tomographie axiale informatisée [PET/CT] du tronc entier/de la tête par marquage à la 18-F-DOPA	CHOP

**C00.80\_23\_2 :**

Code	Texte	Type
92.28.00	Injection, instillation ou administration orale de radio-isotope, SAP	CHOP

92.28.09	Injection, instillation ou administration orale de radio-isotopes, autre	CHOP
----------	--	------

**C00.80\_24 :**

Code	Texte	Type
92.19.05	Tomographie par émission de positrons couplée à la tomographie axiale computerisée [PET/CT] du tronc entier/de la tête avec marquage au DOTA (Ligand des récepteurs marqués au DOTA)	CHOP

**C00.80\_25 :**

Code	Texte	Type
92.28.6B	Radiothérapie par ciblage de récepteurs par <sup>177</sup> Lu-PSMA I&T [ <sup>177</sup> Lu-ITG-PSMA-1]	CHOP
92.28.6C	Radiothérapie par ciblage de récepteurs par autres ligands du PSMA	CHOP

**C00.80\_3 :**

Code	Texte	Type
92.09.99	Autre étude de fonction radio-isotopique, autre	CHOP
92.19.01	Tomographie par émission de positrons du tronc entier	CHOP

**C00.82\_1 : Scintigraphie**

Code	Texte	Type
40.19.10	Scintigraphie préopératoire et mesure par sonde dans le cadre de la lymphadénectomie de ganglion sentinelle	CHOP
92.01	Scintigraphie thyroïdienne avec étude de fonction radio-isotopique	CHOP
92.02	Scintigraphie hépatique avec étude de fonction radio-isotopique	CHOP
92.03	Scintigraphie rénale avec étude de fonction radio-isotopique	CHOP
92.04	Scintigraphie gastro-intestinale avec étude de fonction radio-isotopique	CHOP
92.05.00	Scintigraphie cardio-vasculaire et hématopoïétique avec étude radio-isotopique de fonction, SAP	CHOP
92.05.09	Scintigraphie cardio-vasculaire et hématopoïétique avec étude radio-isotopique de fonction, autre	CHOP
92.05.10	Scintigraphie par perfusion myocardique, SAP	CHOP
92.05.11	Scintigraphie par perfusion myocardique, au repos	CHOP
92.05.12	Scintigraphie par perfusion myocardique, sous épreuve d'effort physique	CHOP
92.05.13	Scintigraphie par perfusion myocardique, sous épreuve d'effort médicamenteuse	CHOP
92.05.14	Tomographie d'émission monophotonique [SPECT], myocarde	CHOP
92.05.19	Scintigraphie par perfusion myocardique, autre	CHOP
92.05.20	Scintigraphie vasculaire, SAP	CHOP
92.05.21	Pré-examen avec application intra-artérielle de microsphères marquées à l'holmium-166 (scout dose) pour planification du traitement par radiothérapie intravasculaire sélective [SIRT]	CHOP
92.05.22	Pré-examen avec application intra-artérielle d'autres substances pour planification du traitement par radiothérapie intravasculaire sélective [SIRT]	CHOP

92.05.29	Scintigraphie vasculaire, autre	CHOP
92.09.10	Tomographie d'émission monophotonique [SPECT], autres sites	CHOP
92.11.00	Tomographie par émission de positrons du cerveau	CHOP
92.11.08	Autre scintigraphie cérébrale	CHOP
92.12	Autre scintigraphie de site de la tête	CHOP
92.13	Scintigraphie parathyroïdienne	CHOP
92.14	Scintigraphie osseuse	CHOP
92.15	Scintigraphie pulmonaire	CHOP
92.16	Scintigraphie du système lymphatique	CHOP
92.18.00	Scintigraphie du corps entier, SAP	CHOP
92.18.01	Scintigraphie du corps entier pour diagnostic de localisation: scintigraphie tumorale par anticorps ou substances dirigées contre des récepteurs SAP	CHOP
92.18.02	Scintigraphie du corps entier pour diagnostic de localisation: scintigraphie du corps entier pour diagnostic inflammatoire	CHOP
92.18.03	Scintigraphie du corps entier pour diagnostic de localisation: scintigraphie du corps entier par iode radioactif: sans administration de thyrotropine recombinante [rh-TSH]	CHOP
92.18.04	Scintigraphie du corps entier pour diagnostic de localisation: scintigraphie du corps entier par iode radioactif: avec administration de thyrotropine recombinante [rh-TSH]	CHOP
92.18.05	Diagnostic préthérapeutique par marquage sélectif de récepteurs avec un radioligand (peptide marqué au Ga-68)	CHOP
92.18.08	Scintigraphie du corps entier pour diagnostic de localisation, autre	CHOP
92.19.00	Tomographie par émission de positrons du cœur	CHOP
92.19.01	Tomographie par émission de positrons du tronc entier	CHOP
92.19.02	Autre tomographie par émission de positrons	CHOP
92.19.03	Tomographie par émission de positrons après marquage à la F-18-éthylcholine dans le carcinome de la prostate	CHOP
92.19.04	Diagnostic d'hypoxie cellulaire après marquage au 18-F-misonidazole	CHOP
92.19.05	Tomographie par émission de positrons couplée à la tomographie axiale computerisée [PET/CT] du tronc entier/de la tête avec marquage au DOTA (Ligand des récepteurs marqués au DOTA)	CHOP
92.19.06	Tomographie par émission de positrons couplée à la tomographie axiale computerisée [PET/CT] du tronc entier/de la tête par marquage à la 18-F-DOPA	CHOP
92.19.08	Autres scintigraphie d'autres sites	CHOP

**C00.84\_1 :**

Code	Texte	Type
92.09.00	Autre étude de fonction radio-isotopique, SAP	CHOP
92.09.99	Autre étude de fonction radio-isotopique, autre	CHOP

**C00.95\_10 : Traitement de la douleur, complexe**

Code	Texte	Type
04.81.31	Injection d'anesthésique et d'analgésique au contact de nerfs cérébraux extracrâniens pour traitement de la douleur	CHOP

05.31.17	Injection d'anesthésique et d'analgésique dans le système nerveux sympathique, pour traitement de la douleur, au contact des ganglions prévertébraux (plexus coeliaque, plexus hypogastrique)	CHOP
05.31.18	Injection d'anesthésique et d'analgésique dans le système nerveux sympathique, pour traitement de la douleur, au contact des ganglions prévertébraux (plexus coeliaque, plexus hypogastrique), avec imagerie	CHOP

**C00.95\_11 : Interventions diagnostiques/thérapeutiques guidées par ultrasons**

Code	Texte	Type
04.81.12	Injection d'anesthésique et d'analgésique au contact de nerfs périphériques, pour traitement de la douleur, avec imagerie	CHOP
04.81.22	Injection d'anesthésique et d'analgésique au contact de racines nerveuses et de nerfs proches du rachis, pour traitement de la douleur, dans la colonne cervicale, avec imagerie	CHOP
04.81.23	Injection d'anesthésique et d'analgésique au contact de racines nerveuses et de nerfs proches du rachis, pour traitement de la douleur, dans la colonne thoracique, avec imagerie	CHOP
04.81.24	Injection d'anesthésique et d'analgésique au contact de racines nerveuses et de nerfs proches du rachis, pour traitement de la douleur, dans la colonne lombaire, avec imagerie	CHOP
04.81.25	Injection d'anesthésique et d'analgésique au contact de racines nerveuses et de nerfs proches du rachis, pour traitement de la douleur, autre localisation de la colonne vertébrale, avec imagerie	CHOP
05.31.12	Injection d'anesthésique et d'analgésique dans le système nerveux sympathique, pour traitement de la douleur, au contact de la chaîne sympathique cervicale, avec imagerie	CHOP
05.31.14	Injection d'anesthésique et d'analgésique dans le système nerveux sympathique, pour traitement de la douleur, au contact de la chaîne sympathique dorsale, avec imagerie	CHOP
05.31.16	Injection d'anesthésique et d'analgésique dans le système nerveux sympathique, pour traitement de la douleur, au contact de la chaîne sympathique lombaire, avec imagerie	CHOP
05.31.18	Injection d'anesthésique et d'analgésique dans le système nerveux sympathique, pour traitement de la douleur, au contact des ganglions prévertébraux (plexus coeliaque, plexus hypogastrique), avec imagerie	CHOP
81.92.21	Injection d'anesthésique et d'analgésique intra- ou périarticulaire, atlas et axis, pour traitement de la douleur, avec imagerie	CHOP
81.92.22	Injection d'anesthésique et d'analgésique intra- ou périarticulaire, colonne cervicale, pour traitement de la douleur, avec imagerie	CHOP
81.92.23	Injection d'anesthésique et d'analgésique intra- ou périarticulaire, colonne thoracique, pour traitement de la douleur, avec imagerie	CHOP
81.92.24	Injection d'anesthésique et d'analgésique intra- ou périarticulaire, colonne lombaire, pour traitement de la douleur, avec imagerie	CHOP
81.92.29	Injection d'anesthésique et d'analgésique intra- ou périarticulaire, autres articulations rachidiennes, pour traitement de la douleur, avec imagerie	CHOP
81.92.32	Injection d'anesthésique et d'analgésique dans des articulations périphériques, pour traitement de la douleur, avec imagerie	CHOP
81.92.42	Injection d'anesthésique et d'analgésique au contact de ligaments et de muscles, pour traitement de la douleur, avec imagerie	CHOP

**C00.95\_2 : Traitement de la douleur, autre**

Code	Texte	Type
03.91.00	Injection d'anesthésique et d'analgésique dans le canal rachidien, SAP	CHOP
03.91.09	Injection d'anesthésique et d'analgésique dans le canal rachidien, autre	CHOP
03.91.11	Injection d'anesthésique et d'analgésique dans le canal rachidien pour traitement de la douleur	CHOP
04.81.11	Injection d'anesthésique et d'analgésique au contact de nerfs périphériques, pour traitement de la douleur, sans imagerie	CHOP
04.81.12	Injection d'anesthésique et d'analgésique au contact de nerfs périphériques, pour traitement de la douleur, avec imagerie	CHOP
04.81.21	Injection d'anesthésique et d'analgésique au contact de racines nerveuses et de nerfs proches du rachis, pour traitement de la douleur, dans la colonne cervicale, sans imagerie	CHOP
04.81.22	Injection d'anesthésique et d'analgésique au contact de racines nerveuses et de nerfs proches du rachis, pour traitement de la douleur, dans la colonne cervicale, avec imagerie	CHOP
04.81.23	Injection d'anesthésique et d'analgésique au contact de racines nerveuses et de nerfs proches du rachis, pour traitement de la douleur, dans la colonne thoracique, avec imagerie	CHOP
04.81.24	Injection d'anesthésique et d'analgésique au contact de racines nerveuses et de nerfs proches du rachis, pour traitement de la douleur, dans la colonne lombaire, avec imagerie	CHOP
04.81.25	Injection d'anesthésique et d'analgésique au contact de racines nerveuses et de nerfs proches du rachis, pour traitement de la douleur, autre localisation de la colonne vertébrale, avec imagerie	CHOP
04.81.26	Injection d'anesthésique et d'analgésique au contact de racines nerveuses et de nerfs proches du rachis, pour traitement de la douleur, dans la colonne thoracique, sans imagerie	CHOP
04.81.27	Injection d'anesthésique et d'analgésique au contact de racines nerveuses et de nerfs proches du rachis, pour traitement de la douleur, dans la colonne lombaire, sans imagerie	CHOP
04.81.28	Injection d'anesthésique et d'analgésique au contact de racines nerveuses et de nerfs proches du rachis, pour traitement de la douleur, autre localisation de la colonne vertébrale, sans imagerie	CHOP
05.31.00	Injection d'anesthésique et d'analgésique au contact d'un nerf sympathique, pour traitement de la douleur, SAP	CHOP
05.31.09	Injection d'anesthésique et d'analgésique au contact d'un nerf sympathique, pour traitement de la douleur, autre	CHOP
05.31.11	Injection d'anesthésique et d'analgésique dans le système nerveux sympathique, pour traitement de la douleur, au contact de la chaîne sympathique cervicale	CHOP
05.31.12	Injection d'anesthésique et d'analgésique dans le système nerveux sympathique, pour traitement de la douleur, au contact de la chaîne sympathique cervicale, avec imagerie	CHOP
05.31.13	Injection d'anesthésique et d'analgésique dans le système nerveux sympathique, pour traitement de la douleur, au contact de la chaîne sympathique dorsale	CHOP
05.31.14	Injection d'anesthésique et d'analgésique dans le système nerveux sympathique, pour traitement de la douleur, au contact de la chaîne sympathique dorsale, avec imagerie	CHOP
05.31.15	Injection d'anesthésique et d'analgésique dans le système nerveux sympathique, pour traitement de la douleur, au contact de la chaîne sympathique lombaire	CHOP
05.31.16	Injection d'anesthésique et d'analgésique dans le système nerveux sympathique, pour traitement de la douleur, au contact de la chaîne sympathique lombaire, avec imagerie	CHOP

81.92.11	Injection d'anesthésique et d'analgésique intra- ou périarticulaire, atlas et axis, pour traitement de la douleur, sans imagerie	CHOP
81.92.12	Injection d'anesthésique et d'analgésique intra- ou périarticulaire, articulations cervicales, pour traitement de la douleur, sans imagerie	CHOP
81.92.13	Injection d'anesthésique et d'analgésique intra- ou périarticulaire, articulations dorsales, pour traitement de la douleur, sans imagerie	CHOP
81.92.14	Injection d'anesthésique et d'analgésique intra- ou périarticulaire, articulations lombaires, pour traitement de la douleur, sans imagerie	CHOP
81.92.19	Injection d'anesthésique et d'analgésique intra- ou périarticulaire, autres articulations rachidiennes, pour traitement de la douleur, sans imagerie	CHOP
81.92.21	Injection d'anesthésique et d'analgésique intra- ou périarticulaire, atlas et axis, pour traitement de la douleur, avec imagerie	CHOP
81.92.22	Injection d'anesthésique et d'analgésique intra- ou périarticulaire, colonne cervicale, pour traitement de la douleur, avec imagerie	CHOP
81.92.23	Injection d'anesthésique et d'analgésique intra- ou périarticulaire, colonne thoracique, pour traitement de la douleur, avec imagerie	CHOP
81.92.24	Injection d'anesthésique et d'analgésique intra- ou périarticulaire, colonne lombaire, pour traitement de la douleur, avec imagerie	CHOP
81.92.29	Injection d'anesthésique et d'analgésique intra- ou périarticulaire, autres articulations rachidiennes, pour traitement de la douleur, avec imagerie	CHOP
81.92.31	Injection d'anesthésique et d'analgésique dans des articulations périphériques, pour traitement de la douleur, sans imagerie	CHOP
81.92.32	Injection d'anesthésique et d'analgésique dans des articulations périphériques, pour traitement de la douleur, avec imagerie	CHOP
81.92.41	Injection d'anesthésique et d'analgésique au contact de ligaments et de muscles, pour traitement de la douleur, sans imagerie	CHOP
81.92.42	Injection d'anesthésique et d'analgésique au contact de ligaments et de muscles, pour traitement de la douleur, avec imagerie	CHOP
93.A3.00	Traitement de douleurs aiguës, SAP	CHOP
93.A3.09	Traitement de douleurs aiguës, autre	CHOP

**C00.Schlaflabor : Etude du sommeil**

Code	Texte	Type
89.17.10	Polysomnographie	CHOP
89.17.11	Polygraphie cardiorespiratoire	CHOP
89.17.12	Actimétrie et actigraphie	CHOP
89.17.13	TOSCA	CHOP
89.18.00	Autres examens fonctionnels de trouble du sommeil, SAP	CHOP
89.18.10	Test multiple de latence du sommeil [MSLT]	CHOP
89.18.11	Test de maintien d'éveil en laboratoire d'analyse du sommeil	CHOP
89.18.12	Test de vigilance par ordinateur	CHOP
89.18.99	Autres examens fonctionnels de trouble du sommeil, autre	CHOP
89.38.13	Capnographie	CHOP
89.38.14	Oxymétrie de pouls nocturne	CHOP
93.9G.21	Traitement par pression positive au masque, CPAP, contrôle et optimisation d'un réglage existant, en l'espace de 3 jours	CHOP
93.9G.41	Traitement par pression positive au masque, BiPAP, contrôle et optimisation d'un réglage existant, en l'espace de 3 jours	CHOP



93.9G.61	Ventilation invasive, contrôle et optimisation d'un réglage existant, en l'espace de 3 jours	CHOP
----------	--	------

**C00.Strahlentherapie\_c :**

Code	Texte	Type
92.21.00	Radiothérapie superficielle: SAP	CHOP
92.21.01	Radiothérapie superficielle: jusqu'à 2 champs d'irradiation	CHOP
92.21.02	Radiothérapie superficielle: plus de 2 champs d'irradiation	CHOP
92.22.00	Radiothérapie en orthovoltage: SAP	CHOP
92.22.01	Radiothérapie en orthovoltage: jusqu'à 2 champs d'irradiation	CHOP
92.22.02	Radiothérapie en orthovoltage: plus de 2 champs d'irradiation	CHOP
92.22.11	Radiothérapie peropératoire par rayons X, jusqu'à 300 kV	CHOP
92.22.12	Radiothérapie peropératoire par rayons X, 300 kV - < 1 MV	CHOP
92.22.19	Autre radiothérapie peropératoire par rayons X	CHOP
92.23.00	Radiothérapie de haut voltage: SAP	CHOP
92.23.01	Appareil de télécobalt, jusqu'à 2 champs d'irradiation	CHOP
92.23.02	Appareil de télécobalt, 3 à 4 champs d'irradiation	CHOP
92.23.03	Appareil de télécobalt plus de 4 champs d'irradiation ou radiothérapie conformationnelle en 3D	CHOP
92.23.08	Radiothérapie de haut voltage: autres isotopes	CHOP
92.23.09	Autre appareil de télécobalt	CHOP
92.24.00	Téléradiothérapie à photons, accélérateur linéaire, SAP	CHOP
92.24.01	Téléradiothérapie à photons, accélérateur linéaire, irradiation large	CHOP
92.24.02	Téléradiothérapie à photons, accélérateur linéaire, irradiation hémicorporelle	CHOP
92.24.03	Téléradiothérapie à photons, accélérateur linéaire, irradiation corporelle totale	CHOP
92.24.04	Téléradiothérapie à photons, accélérateur linéaire, radiothérapie peropératoire	CHOP
92.24.09	Téléradiothérapie à photons, accélérateur linéaire, autre	CHOP
92.24.11	Téléradiothérapie à photons, accélérateur linéaire, positionnement guidé par l'image [IGRT], jusqu'à 2 champs d'irradiation	CHOP
92.24.12	Téléradiothérapie à photons, accélérateur linéaire, positionnement guidé par l'image [IGRT], plus de 2 champs d'irradiation	CHOP
92.24.13	Téléradiothérapie à photons, accélérateur linéaire, positionnement guidé par l'image [IGRT], radiothérapie conformationnelle en 3D	CHOP
92.24.14	Téléradiothérapie à photons, accélérateur linéaire, positionnement guidé par l'image [IGRT], radiothérapie avec modulation d'intensité	CHOP
92.24.21	Téléradiothérapie à photons, accélérateur linéaire, sans guidage par l'image, jusqu'à 2 champs d'irradiation	CHOP
92.24.22	Téléradiothérapie à photons, accélérateur linéaire, sans guidage par l'image, plus de 2 champs d'irradiation	CHOP
92.24.23	Téléradiothérapie à photons, accélérateur linéaire, sans guidage par l'image, radiothérapie conformationnelle en 3D	CHOP
92.24.24	Téléradiothérapie à photons, accélérateur linéaire, sans guidage par l'image, radiothérapie avec modulation d'intensité	CHOP
92.24.30	Téléradiothérapie à photons: radiothérapie hautement complexe à l'aide d'équipements spécialisés	CHOP
92.25.00	Téléradiothérapie par électron, accélérateur linéaire, SAP	CHOP
92.25.01	Téléradiothérapie par électron, accélérateur linéaire, irradiation large	CHOP
92.25.02	Téléradiothérapie par électron, accélérateur linéaire, irradiation hémicorporelle	CHOP
92.25.03	Téléradiothérapie par électron, accélérateur linéaire, irradiation corporelle totale	CHOP



92.25.04	Téléradiothérapie par électron, accélérateur linéaire, radiothérapie peropératoire	CHOP
92.25.09	Téléradiothérapie par électron, accélérateur linéaire, autre	CHOP
92.25.11	Téléradiothérapie par électron, accélérateur linéaire, positionnement guidé par l'image	CHOP
92.25.12	Téléradiothérapie par électron, accélérateur linéaire, positionnement guidé par l'image, jusqu'à 2 champs d'irradiation	CHOP
92.25.13	Téléradiothérapie par électron, accélérateur linéaire, positionnement guidé par l'image, plus de 2 champs d'irradiation	CHOP
92.25.14	Téléradiothérapie par électron, accélérateur linéaire, positionnement guidé par l'image, radiothérapie conformationnelle en 3D	CHOP
92.25.15	Téléradiothérapie par électron, accélérateur linéaire, positionnement guidé par l'image, radiothérapie avec modulation d'intensité	CHOP
92.25.21	Téléradiothérapie par électron, accélérateur linéaire, sans guidage par l'image, jusqu'à 2 champs d'irradiation	CHOP
92.25.22	Téléradiothérapie par électron, accélérateur linéaire, sans guidage par l'image, plus de 2 champs d'irradiation	CHOP
92.25.23	Téléradiothérapie par électron, accélérateur linéaire, sans guidage par l'image, radiothérapie conformationnelle en 3D	CHOP
92.25.24	Téléradiothérapie par électron, accélérateur linéaire, sans guidage par l'image, radiothérapie avec modulation d'intensité	CHOP
92.26.00	Autre téléradiothérapie par particule radioactive, SAP	CHOP
92.26.99	Autre téléradiothérapie par particule radioactive, autre	CHOP
92.27.00	Implantation ou insertion d'élément radioactif (brachythérapie par des sources scellées de radionucléides), surface corporelle, site d'application autre ou non spécifié	CHOP
92.27.10	Implantation ou insertion d'élément radioactif (brachythérapie par des sources scellées de radionucléides), organes génitaux féminins, SAP	CHOP
92.27.11	Implantation ou insertion d'élément radioactif (brachythérapie par des sources scellées de radionucléides), intra-utérine	CHOP
92.27.12	Implantation ou insertion d'élément radioactif (brachythérapie par des sources scellées de radionucléides), intravaginale	CHOP
92.27.13	Implantation ou insertion d'élément radioactif (brachythérapie par des sources scellées de radionucléides), intra-utérine et intravaginale combinée	CHOP
92.27.21	Implantation ou insertion d'élément radioactif (brachythérapie par des sources scellées de radionucléides), surface corporelle	CHOP
92.27.23	Implantation ou insertion d'élément radioactif (brachythérapie par des sources scellées de radionucléides), intraluminaire	CHOP
92.29.11	Brachythérapie interstitielle par implantation de sources radioactives amovibles dans un seul plan, faible débit de dose	CHOP
92.29.12	Brachythérapie interstitielle par implantation de sources radioactives amovibles dans un seul plan, débit de dose pulsé [pulsed dose rate]	CHOP
92.29.13	Brachythérapie interstitielle par implantation de sources radioactives amovibles dans un seul plan, haut débit de dose	CHOP
92.29.19	Brachythérapie interstitielle par implantation de sources radioactives amovibles dans un seul plan, autre	CHOP
92.29.21	Brachythérapie interstitielle par implantation de sources radioactives amovibles en fonction du volume dans plusieurs plans, faible débit de dose	CHOP
92.29.22	Brachythérapie interstitielle par implantation de sources radioactives amovibles en fonction du volume dans plusieurs plans, débit de dose pulsé [pulsed dose rate]	CHOP
92.29.23	Brachythérapie interstitielle par implantation de sources radioactives amovibles en fonction du volume dans plusieurs plans, haut débit de dose	CHOP

92.29.24	Brachythérapie par implantation peropératoire de sources radioactives amovibles dans plusieurs plans, haut débit de dose	CHOP
92.29.29	Brachythérapie interstitielle par implantation de sources radioactives amovibles en fonction du volume dans plusieurs plans, autre	CHOP
92.29.31	Brachythérapie interstitielle par implantation de sources radioactives permanentes, jusqu'à 10 sources	CHOP
92.29.32	Brachythérapie interstitielle par implantation de sources radioactives permanentes, de 11 à 15 sources	CHOP
92.29.33	Brachythérapie interstitielle par implantation de sources radioactives permanentes, de 16 à 20 sources	CHOP
92.29.34	Brachythérapie interstitielle par implantation de sources radioactives permanentes, de 21 à 25 sources	CHOP
92.29.35	Brachythérapie interstitielle par implantation de sources radioactives permanentes, de 26 à 30 sources	CHOP
92.29.36	Brachythérapie interstitielle par implantation de sources radioactives permanentes, de 31 à 35 sources	CHOP
92.29.37	Brachythérapie interstitielle par implantation de sources radioactives permanentes, de 36 à 40 sources	CHOP
92.29.38	Brachythérapie interstitielle par implantation de sources radioactives permanentes, de 41 à 45 sources	CHOP
92.29.39	Brachythérapie interstitielle par implantation de sources radioactives permanentes, de 46 à 50 sources	CHOP
92.29.3A	Brachythérapie interstitielle par implantation de sources radioactives permanentes, de 51 à 55 sources	CHOP
92.29.3B	Brachythérapie interstitielle par implantation de sources radioactives permanentes, de 56 à 60 sources	CHOP
92.29.3C	Brachythérapie interstitielle par implantation de sources radioactives permanentes, de 61 à 65 sources	CHOP
92.29.3D	Brachythérapie interstitielle par implantation de sources radioactives permanentes, de 66 à 70 sources	CHOP
92.29.3E	Brachythérapie interstitielle par implantation de sources radioactives permanentes, 71 sources et plus	CHOP
92.29.40	Brachythérapie par applicateurs superficiels, SAP	CHOP
92.29.49	Autre brachythérapie par applicateurs superficiels	CHOP
92.29.65	Construction et adaptation d'aides de fixation et d'aides thérapeutiques pour la radiothérapie, blocs individuels ou collimateur multilames [MLC]	CHOP
92.29.70	Simulation d'irradiation pour radiothérapie externe et brachythérapie, SAP	CHOP
92.29.73	Simulation d'irradiation pour radiothérapie externe et brachythérapie, détermination du champ à l'aide d'un simulateur de radiothérapie, sans planification 3D	CHOP
92.29.74	Simulation d'irradiation pour radiothérapie externe et brachythérapie, détermination du champ à l'aide d'un simulateur de radiothérapie, avec planification 3D	CHOP
92.29.81	Planification d'irradiation pour radiothérapie percutanée et brachythérapie, planification pour radiothérapie avec modulation d'intensité	CHOP
92.29.82	Planification d'irradiation pour radiothérapie percutanée et brachythérapie, planification pour radiothérapie avec fusion d'images CT/IRM	CHOP
92.29.86	Planification d'irradiation pour radiothérapie percutanée et brachythérapie, planification pour radiothérapie percutanée, avec planification dosimétrique individuelle	CHOP
92.29.87	Planification d'irradiation pour radiothérapie percutanée et brachythérapie, planification pour radiothérapie avec fusion d'images CT/TEP	CHOP
92.29.88	Planification d'irradiation pour radiothérapie percutanée et brachythérapie, planification pour radiothérapie avec fusion d'images CT/IRM/TEP	CHOP

92.30.00	Radiochirurgie stéréotaxique en un temps, SAP	CHOP
92.30.01	Radiochirurgie stéréotaxique, en un temps: cérébrale, SAP	CHOP
92.30.02	Radiochirurgie stéréotaxique, en un temps: extracérébrale, SAP	CHOP
92.30.20	Radiochirurgie stéréotaxique, en un temps: cérébrale, radiothérapie à intensité modulée	CHOP
92.30.21	Radiochirurgie stéréotaxique, en un temps: cérébrale, Intensity Modulated Arc Therapy [IMAT].	CHOP
92.30.22	Radiochirurgie stéréotaxique, en un temps: cérébrale, guidée par l'image	CHOP
92.30.30	Radiochirurgie stéréotaxique, en un temps: extracérébrale, radiothérapie avec modulation d'intensité	CHOP
92.30.31	Radiochirurgie stéréotaxique, en un temps: extracérébrale, Intensity Modulated Arc Therapy [IMAT].	CHOP
92.30.32	Radiochirurgie stéréotaxique, en un temps: extracérébrale, guidée par l'image	CHOP
92.30.99	Radiochirurgie stéréotaxique, en un temps, autre	CHOP
92.31.00	Radiochirurgie à photons non spécifiée, cérébrale	CHOP
92.31.10	Radiochirurgie à photons non spécifiée, extracérébrale	CHOP
92.32.00	Radiochirurgie photonique multisources, SAP	CHOP
92.32.01	Radiochirurgie photonique multisources: gamma-knife	CHOP
92.33.00	Radiochirurgie aux particules, SAP	CHOP
92.33.01	Autre radiothérapie de haut voltage: radiochirurgie stéréotaxique, en un temps, cérébrale	CHOP
92.33.11	Autre radiothérapie de haut voltage: radiochirurgie stéréotaxique, en un temps, extracérébrale	CHOP
92.39.00	Autre radiochirurgie stéréotaxique, SAP	CHOP
92.39.01	Autre radiothérapie de haut voltage, radiochirurgie stéréotaxique, fractionnée, cérébrale, SAP	CHOP
92.39.11	Autre radiothérapie de haut voltage, radiochirurgie stéréotaxique, fractionnée, extracérébrale, SAP	CHOP
92.39.20	Autre radiothérapie de haut voltage, radiochirurgie stéréotaxique, fractionnée: cérébrale, radiothérapie à intensité modulée	CHOP
92.39.21	Autre radiothérapie de haut voltage, radiochirurgie stéréotaxique, fractionnée: cérébrale, Intensity Modulated Arc Therapy [IMAT].	CHOP
92.39.22	Autre radiothérapie de haut voltage, radiochirurgie stéréotaxique, fractionnée: cérébrale, guidée par l'image	CHOP
92.39.29	Autre radiothérapie de haut voltage, radiochirurgie stéréotaxique, fractionnée, cérébrale, autre	CHOP
92.39.30	Autre radiothérapie de haut voltage, radiochirurgie stéréotaxique, fractionnée: extracérébrale, radiothérapie avec modulation d'intensité	CHOP
92.39.31	Autre radiothérapie de haut voltage, radiochirurgie stéréotaxique, fractionnée: extracérébrale, Intensity Modulated Arc Therapy [IMAT].	CHOP
92.39.32	Autre radiothérapie de haut voltage, radiochirurgie stéréotaxique, fractionnée: extracérébrale, guidée par l'image	CHOP
92.39.39	Autre radiothérapie de haut voltage, radiochirurgie stéréotaxique, fractionnée, extracérébrale, autre	CHOP
92.41	Radiothérapie par électrons peropérateur	CHOP
99.85	Hyperthermie pour traitement de cancer	CHOP
99.86	Placement d'un stimulateur de maturation osseuse non invasif	CHOP

C01.00\_1 :

Code	Texte	Type
02.98.10	Implantation ou remplacement d'une pompe de perfusion totalement implantable pour perfusion intraventriculaire, SAP	CHOP
02.98.11	Implantation ou remplacement d'une pompe de perfusion totalement implantable pour perfusion intraventriculaire avec profil journalier variable programmable	CHOP
02.98.12	Implantation ou remplacement d'une pompe de perfusion totalement implantable pour perfusion intraventriculaire à débit constant	CHOP
02.98.13	Implantation ou remplacement d'une pompe de perfusion totalement implantable pour perfusion intraventriculaire avec surveillance électronique intégrée de l'occlusion	CHOP
02.98.19	Implantation ou remplacement d'une pompe de perfusion totalement implantable pour perfusion intraventriculaire, autre	CHOP
02.9A.11	Implantation ou remplacement d'un neurostimulateur avec électrodes intégrées pour stimulation du ganglion sphéno-palatinal [GSP]	CHOP
03.9B.10	Implantation ou remplacement d'une pompe de perfusion totalement implantable pour perfusion intrathécale et épidurale, SAP	CHOP
03.9B.11	Implantation ou remplacement d'une pompe de perfusion totalement implantable pour perfusion intrathécale et épidurale avec profil journalier variable programmable	CHOP
03.9B.12	Implantation ou remplacement d'une pompe de perfusion totalement implantable pour perfusion intrathécale et épidurale à débit constant	CHOP
03.9B.13	Implantation ou remplacement d'une pompe de perfusion totalement implantable pour perfusion intrathécale et épidurale avec surveillance électronique intégrée de l'occlusion	CHOP
03.9B.19	Implantation ou remplacement d'une pompe de perfusion totalement implantable pour perfusion intrathécale et épidurale, autre	CHOP

**C01.05\_1 :**

Code	Texte	Type
03.93.00	Implantation ou remplacement d'électrode(s) de neurostimulateur rachidien, SAP	CHOP
03.93.10	Implantation ou remplacement d'électrode(s) de neurostimulateur épidural temporaire, système à une électrode, stimulation d'essai	CHOP
03.93.11	Implantation ou remplacement d'électrode(s) de neurostimulateur épidural temporaire, système à plusieurs électrodes, stimulation d'essai	CHOP
03.93.20	Implantation ou remplacement d'électrode(s) de neurostimulateur épidural permanent par voie percutanée, système à une électrode, stimulation continue	CHOP
03.93.21	Implantation ou remplacement d'électrode(s) de neurostimulateur épidural permanent par voie percutanée, système à plusieurs électrodes, stimulation continue	CHOP
03.93.22	Implantation ou remplacement par voie chirurgicale ouverte d'électrode(s) de neurostimulateur épidural permanent, système à une électrode, stimulation continue	CHOP
03.93.23	Implantation ou remplacement par voie chirurgicale ouverte d'électrode(s) de neurostimulateur épidural permanent, système à plusieurs électrodes, stimulation continue	CHOP
03.93.30	Implantation ou remplacement d'électrode sous-durale pour stimulation de racine antérieure	CHOP
03.93.99	Implantation ou remplacement d'électrode(s) de neurostimulateur rachidien, autre	CHOP
04.92.00	Implantation ou remplacement d'électrode(s) de neurostimulateur périphérique, SAP	CHOP
04.92.10	Implantation ou remplacement d'électrode(s) de neurostimulateur périphérique temporaire, système à une électrode, test de stimulation	CHOP
04.92.11	Implantation ou remplacement d'électrode(s) de neurostimulateur périphérique temporaire, système à plusieurs électrodes, test de stimulation	CHOP

04.92.20	Implantation ou remplacement d'électrode(s) de neurostimulateur périphérique permanent par voie percutanée, électrode en baguette, système à une électrode	CHOP
04.92.21	Implantation ou remplacement d'électrode(s) de neurostimulateur périphérique permanent par voie percutanée, électrode en baguette, système à plusieurs électrodes	CHOP
04.92.30	Implantation ou remplacement par voie chirurgicale ouverte d'électrode(s) de neurostimulateur périphérique permanent, électrode à plaque, système à une électrode	CHOP
04.92.31	Implantation ou remplacement par voie chirurgicale ouverte d'électrode(s) de neurostimulateur périphérique permanent, électrode à plaque, système à plusieurs électrodes	CHOP
04.92.40	Implantation ou remplacement d'une électrode pour stimulation du nerf vague	CHOP
04.92.99	Implantation ou remplacement d'électrode(s) de neurostimulateur périphérique, autre	CHOP

**C01.05\_2 :**

Code	Texte	Type
03.9A.10	Implantation ou remplacement d'un neurostimulateur pour neurostimulation épidurale, SAP	CHOP
03.9A.11	Implantation ou remplacement d'un neurostimulateur pour neurostimulation épidurale, système à une électrode, non rechargeable	CHOP
03.9A.12	Implantation ou remplacement d'un neurostimulateur pour neurostimulation épidurale, système à plusieurs électrodes, non rechargeable	CHOP
03.9A.13	Implantation ou remplacement d'un neurostimulateur pour neurostimulation épidurale, système à plusieurs électrodes, rechargeable	CHOP
03.9A.19	Implantation ou remplacement d'un neurostimulateur pour neurostimulation épidurale, autre	CHOP
04.95.10	Implantation ou remplacement d'un neurostimulateur pour neurostimulation périphérique, SAP	CHOP
04.95.11	Implantation ou remplacement d'un neurostimulateur pour neurostimulation périphérique, système à une électrode, non rechargeable	CHOP
04.95.12	Implantation ou remplacement d'un neurostimulateur pour neurostimulation périphérique, système à plusieurs électrodes, non rechargeable	CHOP
04.95.13	Implantation ou remplacement d'un neurostimulateur pour neurostimulation périphérique, système à plusieurs électrodes, rechargeable	CHOP
04.95.15	Implantation ou remplacement d'un neurostimulateur pour neurostimulation périphérique, système à une électrode, rechargeable	CHOP
04.95.19	Implantation ou remplacement d'un neurostimulateur pour neurostimulation périphérique, autre	CHOP

**C01.09\_10 : Mise en place d'un cathéter permanent**

Code	Texte	Type
03.90.00	Insertion de cathéter dans le canal rachidien pour perfusion de substances thérapeutiques ou palliatives, SAP	CHOP
03.90.10	Insertion ou remplacement de cathéter pour perfusion intrathécale et épidurale, cathéter temporaire pour perfusion d'essai	CHOP
03.90.11	Insertion ou remplacement de cathéter pour perfusion intrathécale et épidurale, cathéter permanent pour perfusion continue	CHOP

03.90.99	Insertion de cathéter dans le canal rachidien pour perfusion de substances thérapeutiques ou palliatives, autre	CHOP
----------	---	------

**C01.09\_2 : Craniotomie et autres interventions sur le crâne**

Code	Texte	Type
01.11.00	Biopsie fermée [percutanée] [à l'aiguille] de méninges cérébrales, SAP	CHOP
01.11.10	Biopsie stéréotaxique fermée [percutanée] [à l'aiguille] de méninges cérébrales	CHOP
01.11.99	Biopsie fermée [percutanée] [à l'aiguille] de méninges cérébrales, autre	CHOP
01.12.00	Biopsie de méninges cérébrales à ciel ouvert, SAP	CHOP
01.12.10	Biopsie stéréotaxique de méninges cérébrales, à ciel ouvert	CHOP
01.12.99	Biopsie de méninges cérébrales à ciel ouvert, autre	CHOP
01.13.00	Biopsie fermée [percutanée] [à l'aiguille] du cerveau, SAP	CHOP
01.13.10	Biopsie stéréotaxique fermée [percutanée] [à l'aiguille] du cerveau	CHOP
01.13.99	Biopsie fermée [percutanée] [à l'aiguille] du cerveau, autre	CHOP
01.14.00	Biopsie du cerveau à ciel ouvert, SAP	CHOP
01.14.10	Biopsie stéréotaxique du cerveau à ciel ouvert	CHOP
01.14.99	Biopsie du cerveau à ciel ouvert, autre	CHOP
01.15	Biopsie du crâne	CHOP
01.18.00	Autres techniques diagnostiques concernant le cerveau et les méninges cérébrales, SAP	CHOP
01.18.10	Biopsie fermée de vaisseau intracrânien	CHOP
01.18.11	Biopsie stéréotaxique fermée de vaisseau intracrânien	CHOP
01.18.19	Biopsie fermée de vaisseau intracrânien, autre	CHOP
01.18.20	Biopsie de vaisseau intracrânien à ciel ouvert	CHOP
01.18.21	Biopsie stéréotaxique de vaisseau intracrânien, à ciel ouvert	CHOP
01.18.29	Biopsie de vaisseau intracrânien à ciel ouvert, autre	CHOP
01.18.99	Autres techniques diagnostiques concernant le cerveau et les méninges cérébrales, autre	CHOP
01.26	Insertion et remplacement de cathéter dans la cavité crânienne ou le tissu cérébral	CHOP
01.27.00	Enlèvement de cathéter(s) de la cavité crânienne ou de tissu cérébral, SAP	CHOP
01.27.10	Enlèvement d'un cathéter intracérébral pour perfusion intraventriculaire	CHOP
01.27.99	Enlèvement de cathéter(s) de la cavité crânienne ou de tissu cérébral, autre	CHOP
01.28	Insertion de cathéter(s) intracrâniens par trou(s) de trépan	CHOP
01.29.00	Révision sans remplacement de cathéter(s) de la cavité crânienne ou de tissu cérébral, SAP	CHOP
01.29.10	Révision stéréotaxique sans remplacement de cathéters intracérébraux pour perfusion intraventriculaire	CHOP
01.29.99	Révision sans remplacement de cathéter(s) de la cavité crânienne ou de tissu cérébral, autre	CHOP
02.31	Drainage ventriculaire vers les structures de la tête et du cou	CHOP
02.32	Drainage ventriculaire vers le système circulatoire	CHOP
02.33	Drainage ventriculaire vers la cavité thoracique	CHOP
02.34	Drainage ventriculaire vers la cavité et les organes abdominaux	CHOP
02.35	Drainage ventriculaire vers le système urinaire	CHOP
02.39	Autres drainages ventriculaires	CHOP
02.41.00	Irrigation et exploration de drain ventriculaire, SAP	CHOP
02.41.10	Irrigation et exploration de drain ventriculaire, partie centrale	CHOP
02.41.20	Irrigation et exploration de drain ventriculaire, partie périphérique	CHOP
02.41.99	Irrigation et exploration de drain ventriculaire, autre	CHOP



02.42.00	Réinsertion de drain ventriculaire, SAP	CHOP
02.42.10	Réinsertion de drain ventriculaire, partie centrale	CHOP
02.42.20	Réinsertion de drain ventriculaire, partie périphérique	CHOP
02.42.99	Réinsertion de drain ventriculaire, autre	CHOP
02.43	Ablation de drain ventriculaire	CHOP
02.99.00	Autre opération du crâne, du cerveau et des méninges cérébrales, SAP	CHOP
02.99.10	Interventions stéréotaxiques au niveau du liquide céphalo-rachidien	CHOP
02.99.11	Implantation et explantation stéréotaxique de matériel radioactif en tant qu'intervention indépendante	CHOP
02.99.12	Implantation stéréotaxique de tissus dans le crâne, le cerveau et les méninges cérébrales	CHOP
02.99.13	Instillation stéréotaxique de médicaments en tant qu'intervention indépendante	CHOP
02.99.14	Implantation, révision ou remplacement stéréotaxique de cathéter(s) intracérébral(aux) pour perfusion intraventriculaire	CHOP
02.99.20	Conversion d'une dérivation (drainage) de liquide céphalo-rachidien en une dérivation multiple	CHOP
02.99.29	Autre révision et enlèvement de dérivation de liquide céphalo-rachidien	CHOP
02.99.30	Implantation ou remplacement de capteur de mesure intracrânien	CHOP
02.99.31	Révision sans remplacement de capteur de mesure intracrânien	CHOP
02.99.40	Implantation ou remplacement de neuroprothèse	CHOP
02.99.41	Révision sans remplacement de neuroprothèse	CHOP
02.99.50	Implantation et enlèvement de système de cathéter à ballonnet pour brachythérapie intracérébrale	CHOP
02.99.99	Autre opération du crâne, du cerveau et des méninges cérébrales, autre	CHOP
04.42.10	Autre décompression intracrânienne de nerf crânien	CHOP

**C01.09\_50 : Crâniotomie pour extirpation d'une tumeur cérébrale**

Code	Texte	Type
01.51.00	Excision et destruction de lésion ou tissu du cerveau et des méninges cérébrales, SAP	CHOP
01.51.10	Excision de tissu tumoral des méninges cérébrales avec préparation de tissus adjacents infiltrés	CHOP
01.51.19	Excision de tissu ou de lésion méningée cérébrale, autre	CHOP
01.51.21	Excision de tissu intracérébral de tumeur primaire	CHOP
01.51.22	Excision de tissu intracérébral de tumeur d'origine non cérébrale	CHOP
01.51.29	Excision de lésion ou tissu du cerveau, autre	CHOP
01.51.31	Destruction de lésion ou de tissu des méninges	CHOP
01.51.41	Destruction de tissu intracérébral de tumeur primaire	CHOP
01.51.42	Destruction de tissu intracérébral de tumeur d'origine non cérébrale	CHOP
01.51.49	Destruction de tissus ou de lésion du cerveau, autre	CHOP
01.59	Autre excision et destruction de tissus cérébraux ou méninges, autre	CHOP

**C01.15\_1 : Décompression de nerf complexe**

Code	Texte	Type
04.41	Décompression de la racine du nerf trijumeau	CHOP
04.49.10	Autre lyse d'adhérences ou décompression du plexus brachial	CHOP
04.49.15	Autre lyse d'adhérences ou décompression de nerf de la jambe	CHOP

**C01.15\_2 : Décompression de nerf/neurolyse, autre localisation, sauf lors de syndrome du tunnel carpien ou tarsal**

Code	Texte	Type
04.42.20	Autre décompression extracrânienne de nerf crânien	CHOP
04.49.00	Autre lyse d'adhérences ou décompression de nerf ou de ganglion périphérique, SAP	CHOP
04.49.11	Autre lyse d'adhérences ou décompression de nerf de l'épaule	CHOP
04.49.12	Autre lyse d'adhérences ou décompression de nerf du bras	CHOP
04.49.13	Autre lyse d'adhérences ou décompression de nerf de la main	CHOP
04.49.14	Autre lyse d'adhérences ou décompression du plexus lombo-sacré, de l'aîne et du plancher pelvien	CHOP
04.49.16	Autre lyse d'adhérences ou décompression de nerf du pied	CHOP
04.49.99	Autre lyse d'adhérences ou décompression d'autre nerf ou de ganglion périphérique, autre	CHOP

**C01.15\_3 : Décompression de nerf lors d'un syndrome du tunnel canal ou tarsien**

Code	Texte	Type
04.43.00	Libération du canal carpien, SAP	CHOP
04.43.10	Libération du canal carpien par endoscopie	CHOP
04.43.99	Libération du canal carpien, autre	CHOP
04.44	Libération du canal tarsien	CHOP

**C01.16\_1 : Suture nerveuse complexe**

Code	Texte	Type
04.3X.12	Suture épineurale de nerf de l'épaule, suture primaire	CHOP
04.3X.13	Suture épineurale de nerf du bras, suture primaire	CHOP
04.3X.14	Suture épineurale de nerf de la main, suture primaire	CHOP
04.3X.16	Suture épineurale de nerf de la jambe (y compris plexus lombo-sacré, aîne et plancher pelvien), suture primaire	CHOP
04.3X.19	Suture épineurale d'autre nerf crânien ou périphérique, suture primaire	CHOP

**C01.16\_2 : Suture nerveuse, autre localisation**

Code	Texte	Type
04.3X.00	Suture de nerf crânien et périphérique, SAP	CHOP
04.3X.10	Suture épineurale de nerf cérébral extracrânien, suture primaire	CHOP
04.3X.11	Suture épineurale du plexus brachial, suture primaire	CHOP
04.3X.12	Suture épineurale de nerf de l'épaule, suture primaire	CHOP
04.3X.13	Suture épineurale de nerf du bras, suture primaire	CHOP
04.3X.14	Suture épineurale de nerf de la main, suture primaire	CHOP
04.3X.15	Suture épineurale de nerf du tronc, suture primaire	CHOP
04.3X.16	Suture épineurale de nerf de la jambe (y compris plexus lombo-sacré, aîne et plancher pelvien), suture primaire	CHOP
04.3X.17	Suture épineurale de nerf du pied, suture primaire	CHOP
04.3X.19	Suture épineurale d'autre nerf crânien ou périphérique, suture primaire	CHOP
04.3X.20	Suture épineurale de nerf cérébral extracrânien, suture secondaire	CHOP



04.3X.21	Suture épineurale du plexus brachial, suture secondaire	CHOP
04.3X.22	Suture épineurale de nerf de l'épaule, suture secondaire	CHOP
04.3X.23	Suture épineurale de nerf du bras, suture secondaire	CHOP
04.3X.24	Suture épineurale de nerf de la main, suture secondaire	CHOP
04.3X.25	Suture épineurale de nerf du tronc, suture secondaire	CHOP
04.3X.26	Suture épineurale de nerf de la jambe (y compris plexus lombo-sacré, aine et plancher pelvien), suture secondaire	CHOP
04.3X.27	Suture épineurale de nerf du pied, suture secondaire	CHOP
04.3X.29	Suture épineurale d'autre nerf crânien ou périphérique, suture secondaire	CHOP
04.3X.30	Suture interfasciculaire de nerf cérébral extracrânien, suture primaire	CHOP
04.3X.31	Suture interfasciculaire du plexus brachial, suture primaire	CHOP
04.3X.32	Suture interfasciculaire de nerf de l'épaule, suture primaire	CHOP
04.3X.33	Suture interfasciculaire de nerf du bras, suture primaire	CHOP
04.3X.34	Suture interfasciculaire de nerf de la main, suture primaire	CHOP
04.3X.35	Suture interfasciculaire de nerf du tronc, suture primaire	CHOP
04.3X.36	Suture interfasciculaire de nerf de la jambe (y compris plexus lombo-sacré, aine et plancher pelvien), suture primaire	CHOP
04.3X.37	Suture interfasciculaire de nerf du pied, suture primaire	CHOP
04.3X.39	Suture interfasciculaire d'autre nerf crânien ou périphérique, suture primaire	CHOP
04.3X.40	Suture interfasciculaire de nerf cérébral extracrânien, suture secondaire	CHOP
04.3X.41	Suture interfasciculaire du plexus brachial, suture secondaire	CHOP
04.3X.42	Suture interfasciculaire de nerf de l'épaule, suture secondaire	CHOP
04.3X.43	Suture interfasciculaire de nerf du bras, suture secondaire	CHOP
04.3X.44	Suture interfasciculaire de nerf de la main, suture secondaire	CHOP
04.3X.45	Suture interfasciculaire de nerf du tronc, suture secondaire	CHOP
04.3X.46	Suture interfasciculaire de nerf de la jambe (y compris plexus lombo-sacré, aine et plancher pelvien), suture secondaire	CHOP
04.3X.47	Suture interfasciculaire de nerf du pied, suture secondaire	CHOP
04.3X.49	Suture interfasciculaire d'autre nerf crânien ou périphérique, suture secondaire	CHOP
04.3X.99	Suture de nerf crânien et périphérique, autre	CHOP
04.6X.00	Transposition de nerf crânien et périphérique, SAP	CHOP
04.6X.10	Transposition de nerf cérébral extracrânien avec suture épineurale primaire	CHOP
04.6X.11	Transposition de nerf cérébral extracrânien avec suture épineurale secondaire	CHOP
04.6X.12	Transposition de nerf cérébral extracrânien avec suture interfasciculaire primaire et secondaire	CHOP
04.6X.20	Transposition du plexus brachial avec suture épineurale primaire	CHOP
04.6X.21	Transposition du plexus brachial avec suture épineurale secondaire	CHOP
04.6X.22	Transposition du plexus brachial avec suture interfasciculaire primaire	CHOP
04.6X.23	Transposition du plexus brachial avec suture interfasciculaire secondaire	CHOP
04.6X.30	Transposition de nerf de l'épaule avec suture épineurale primaire et secondaire	CHOP
04.6X.31	Transposition de nerf de l'épaule avec suture interfasciculaire primaire et secondaire	CHOP
04.6X.40	Transposition de nerf du bras avec suture épineurale primaire	CHOP
04.6X.41	Transposition de nerf du bras avec suture épineurale secondaire	CHOP
04.6X.42	Transposition de nerf du bras avec suture interfasciculaire primaire	CHOP
04.6X.43	Transposition de nerf du bras avec suture interfasciculaire secondaire	CHOP
04.6X.50	Transposition de nerf du tronc et du membre inférieur avec suture épineurale primaire et secondaire	CHOP
04.6X.51	Transposition de nerf du tronc et du membre inférieur avec suture interfasciculaire primaire et secondaire	CHOP
04.6X.60	Transposition de nerf de la main avec suture interfasciculaire primaire et secondaire	CHOP

04.6X.70	Transposition avec neurolyse et décompression d'un nerf cérébral extracrânien	CHOP
04.6X.71	Transposition avec neurolyse et décompression du plexus brachial ou d'un nerf de l'épaule	CHOP
04.6X.72	Transposition avec neurolyse et décompression d'un nerf du bras	CHOP
04.6X.73	Transposition avec neurolyse et décompression d'un nerf de la main	CHOP
04.6X.74	Transposition avec neurolyse et décompression d'un nerf du tronc et du membre inférieur	CHOP
04.6X.75	Transposition d'autre nerf crânien et périphérique	CHOP

**C01.17\_1 : Excision/destruction de nerf**

Code	Texte	Type
03.96.00	Dénervation percutanée de facette, SAP	CHOP
03.96.10	Dénervation percutanée de facette, par incision	CHOP
03.96.11	Dénervation percutanée de facette, par thermocoagulation	CHOP
03.96.12	Dénervation percutanée de facette, par cryodénervation	CHOP
03.96.99	Dénervation percutanée de facette, autre	CHOP
04.02	Section du nerf trijumeau	CHOP
04.03.00	Section ou écrasement d'autres nerfs crânien et périphérique, SAP	CHOP
04.03.10	Section ou écrasement du nerf acoustique	CHOP
04.03.20	Section ou écrasement de nerf cérébral extracrânien	CHOP
04.03.30	Section ou écrasement du plexus brachial	CHOP
04.03.31	Section ou écrasement de nerf de l'épaule	CHOP
04.03.32	Section ou écrasement de nerf du bras et de la main	CHOP
04.03.33	Section ou écrasement de nerf du tronc et du membre inférieur	CHOP
04.03.99	Section ou écrasement d'autres nerfs crâniens et périphériques, autre	CHOP
04.04.00	Autre incision de nerf crânien et périphérique, SAP	CHOP
04.04.10	Autre incision du nerf acoustique	CHOP
04.04.20	Autre incision de nerf cérébral extracrânien	CHOP
04.04.30	Autre incision du plexus brachial	CHOP
04.04.31	Autre incision de nerf de l'épaule	CHOP
04.04.32	Autre incision de nerf du bras et de la main	CHOP
04.04.33	Autre incision de nerf du tronc et du membre inférieur	CHOP
04.04.99	Autre incision de nerf crânien et périphérique, autre	CHOP
04.05.00	Excision et destruction de ganglion de Gasser, SAP	CHOP
04.05.10	Excision de ganglion de Gasser	CHOP
04.05.20	Destruction de ganglion de Gasser	CHOP
04.05.99	Excision et destruction de ganglion de Gasser, autre	CHOP
04.06.00	Autre excision de ganglion de nerf crânien ou périphérique, SAP	CHOP
04.06.10	Excision de ganglion intracrânien	CHOP
04.06.20	Excision d'autre ganglion périphérique	CHOP
04.06.99	Autre excision de ganglion de nerf crânien ou périphérique, autre	CHOP
04.07.10	Excision [prélèvement] de nerf pour greffe	CHOP
04.07.11	Ablation de greffon nerveux	CHOP
04.2X.00	Destruction de nerf et ganglion crânien et périphérique, SAP	CHOP
04.2X.20	Destruction de nerf crânien extracrânien	CHOP
04.2X.30	Destruction du plexus brachial	CHOP
04.2X.31	Destruction de nerf de l'épaule	CHOP
04.2X.32	Destruction de nerf du bras et de la main	CHOP

04.2X.33	Destruction de nerf du tronc et du plexus lombo-sacré	CHOP
04.2X.34	Destruction de nerf de la jambe et du pied	CHOP
04.2X.39	Destruction d'autre nerf et ganglion périphérique	CHOP
04.2X.99	Destruction de nerf et ganglion crânien et périphérique, autre	CHOP
04.51.00	Greffe de nerf crânien ou périphérique, SAP	CHOP
04.51.09	Greffe de nerf crânien ou périphérique, autre	CHOP
04.51.10	Greffe de nerf cérébral extracrânien	CHOP
04.51.11	Greffe de plexus brachial et de nerf de l'épaule	CHOP
04.51.12	Greffe de nerf du bras et de la main	CHOP
04.51.13	Greffe de nerf du tronc et du membre inférieur	CHOP
05.0	Section de nerf ou de ganglion sympathique	CHOP
05.22	Sympathectomie cervicale	CHOP
05.23	Sympathectomie lombaire	CHOP
05.24	Sympathectomie présacrée	CHOP
05.25	Sympathectomie périartérielle	CHOP
05.26	Sympathectomie thoracique	CHOP
05.29	Autre sympathectomie et excision de ganglion	CHOP

### C01.17\_2 : Excision d'un neurome

Code	Texte	Type
04.07.00	Autre excision ou avulsion de nerf crânien et périphérique, SAP	CHOP
04.07.30	Autre excision ou avulsion de nerf cérébral extracrânien	CHOP
04.07.40	Autre excision ou avulsion du plexus brachial	CHOP
04.07.41	Autre excision ou avulsion de nerf de l'épaule	CHOP
04.07.42	Autre excision ou avulsion de nerf du bras et de la main	CHOP
04.07.43	Autre excision ou avulsion de nerf du tronc et du membre inférieur	CHOP
04.07.99	Autre excision ou avulsion de nerf crânien et périphérique, autre	CHOP

### C01.20\_3 : Craniotomie et interventions sur la base du crâne

Code	Texte	Type
01.21	Incision et drainage de sinus crânien	CHOP
01.23.00	Recraniotomie, SAP	CHOP
01.23.10	Recraniotomie avec mise en place de drain	CHOP
01.23.20	Recraniotomie avec ablation de matériel alloplastique ou de réservoir médicamenteux des os crâniens	CHOP
01.23.21	Recraniotomie avec ablation de matériel alloplastique ou de réservoir médicamenteux de l'espace épidural	CHOP
01.23.29	Recraniotomie avec ablation d'autre matériel	CHOP
01.23.99	Recraniotomie, autre	CHOP
01.24.00	Autre craniotomie, SAP	CHOP
01.24.11	Autre craniotomie pour évacuation d'hématome épidural	CHOP
01.24.12	Autre craniotomie pour évacuation d'empyème épidural	CHOP
01.24.13	Autre craniotomie, insertion de matériel alloplastique ou de réservoir médicamenteux dans les os crâniens ou l'espace épidural	CHOP
01.24.14	Autre craniotomie, ablation de matériel alloplastique ou de réservoir médicamenteux des os crâniens ou de l'espace épidural	CHOP

01.24.15	Autre craniotomie, extraction de corps étranger des os crâniens ou de l'espace épidual	CHOP
01.24.16	Autre craniotomie pour autre drainage de liquide épidual ou pour d'autres raisons	CHOP
01.24.99	Autre craniotomie, autre	CHOP
01.25.00	Autre craniectomie, SAP	CHOP
01.25.10	Autre craniectomie avec décompression	CHOP
01.25.11	Autre craniectomie pour évacuation d'hématome épidual	CHOP
01.25.12	Autre craniectomie pour évacuation d'empyème épidual	CHOP
01.25.13	Autre craniectomie, extraction de corps étranger des os crâniens ou de l'espace épidual	CHOP
01.25.14	Autre craniectomie, insertion de matériel alloplastique ou de réservoir médicamenteux dans les os crâniens ou l'espace épidual	CHOP
01.25.19	Autre craniectomie pour drainage de liquide épidual ou pour d'autres raisons	CHOP
01.25.20	Autre craniectomie, retranscraniectomie avec mise en place de drain	CHOP
01.25.21	Autre craniotomie, retranscraniectomie pour ablation de matériel alloplastique ou de réservoir médicamenteux des os crâniens ou de l'espace épidual	CHOP
01.25.99	Autre craniectomie, autre	CHOP
01.6X.00	Excision et destruction de lésion crânienne, SAP	CHOP
01.6X.10	Excision et destruction de tissu tumoral de la base du crâne	CHOP
01.6X.11	Excision et destruction de tissu tumoral de la calotte crânienne	CHOP
01.6X.20	Excision et destruction d'autre tissu pathologique de la base du crâne	CHOP
01.6X.21	Excision et destruction d'autre tissu pathologique de la calotte crânienne	CHOP
01.6X.22	Excision et destruction d'autre tissu pathologique de la base et de la calotte crâniennes avec méninges	CHOP
01.6X.99	Excision et destruction de lésion crânienne, autre	CHOP

**C01.21\_10 : Interventions sur des neurostimulateurs**

Code	Texte	Type
02.93.51	Enlèvement des électrodes pour neurostimulation intracrânienne	CHOP
02.97.31	Enlèvement d'un neurostimulateur pour neurostimulation intracrânienne	CHOP
02.9A.31	Enlèvement d'un neurostimulateur avec électrodes intégrées pour stimulation du ganglion sphéno-palatinal [GSP]	CHOP
03.93.00	Implantation ou remplacement d'électrode(s) de neurostimulateur rachidien, SAP	CHOP
03.93.10	Implantation ou remplacement d'électrode(s) de neurostimulateur épidual temporaire, système à une électrode, stimulation d'essai	CHOP
03.93.11	Implantation ou remplacement d'électrode(s) de neurostimulateur épidual temporaire, système à plusieurs électrodes, stimulation d'essai	CHOP
03.93.20	Implantation ou remplacement d'électrode(s) de neurostimulateur épidual permanent par voie percutanée, système à une électrode, stimulation continue	CHOP
03.93.21	Implantation ou remplacement d'électrode(s) de neurostimulateur épidual permanent par voie percutanée, système à plusieurs électrodes, stimulation continue	CHOP
03.93.22	Implantation ou remplacement par voie chirurgicale ouverte d'électrode(s) de neurostimulateur épidual permanent, système à une électrode, stimulation continue	CHOP
03.93.23	Implantation ou remplacement par voie chirurgicale ouverte d'électrode(s) de neurostimulateur épidual permanent, système à plusieurs électrodes, stimulation continue	CHOP
03.93.30	Implantation ou remplacement d'électrode sous-durale pour stimulation de racine antérieure	CHOP
03.93.99	Implantation ou remplacement d'électrode(s) de neurostimulateur rachidien, autre	CHOP

03.94.00	Enlèvement d'électrodes de neurostimulateur rachidien, SAP	CHOP
03.94.10	Enlèvement d'électrode(s) de neurostimulateur épidual, électrode en baguette, système à une électrode	CHOP
03.94.11	Enlèvement d'électrode(s) de neurostimulateur épidual, électrode en baguette, système à plusieurs électrodes	CHOP
03.94.20	Enlèvement d'électrode(s) de neurostimulateur épidual, électrode à plaque, système à une électrode	CHOP
03.94.21	Enlèvement d'électrode(s) de neurostimulateur épidual, électrode à plaque, système à plusieurs électrodes	CHOP
03.94.30	Enlèvement d'électrode(s) de neurostimulateur sous-dural pour stimulation de racine antérieure	CHOP
03.94.99	Enlèvement d'électrode(s) de neurostimulateur rachidien, autre	CHOP
03.9A.42	Enlèvement d'un neurostimulateur pour stimulation de racine antérieure	CHOP
04.92.00	Implantation ou remplacement d'électrode(s) de neurostimulateur périphérique, SAP	CHOP
04.92.10	Implantation ou remplacement d'électrode(s) de neurostimulateur périphérique temporaire, système à une électrode, test de stimulation	CHOP
04.92.11	Implantation ou remplacement d'électrode(s) de neurostimulateur périphérique temporaire, système à plusieurs électrodes, test de stimulation	CHOP
04.92.20	Implantation ou remplacement d'électrode(s) de neurostimulateur périphérique permanent par voie percutanée, électrode en baguette, système à une électrode	CHOP
04.92.21	Implantation ou remplacement d'électrode(s) de neurostimulateur périphérique permanent par voie percutanée, électrode en baguette, système à plusieurs électrodes	CHOP
04.92.30	Implantation ou remplacement par voie chirurgicale ouverte d'électrode(s) de neurostimulateur périphérique permanent, électrode à plaque, système à une électrode	CHOP
04.92.31	Implantation ou remplacement par voie chirurgicale ouverte d'électrode(s) de neurostimulateur périphérique permanent, électrode à plaque, système à plusieurs électrodes	CHOP
04.92.40	Implantation ou remplacement d'une électrode pour stimulation du nerf vague	CHOP
04.92.99	Implantation ou remplacement d'électrode(s) de neurostimulateur périphérique, autre	CHOP
04.93.00	Ablation d'électrode(s) de neurostimulateur périphérique, SAP	CHOP
04.93.10	Ablation d'électrode(s) de neurostimulateur périphérique, électrode en baguette, système à une électrode	CHOP
04.93.11	Ablation d'électrode(s) de neurostimulateur périphérique, électrode en baguette, système à plusieurs électrodes	CHOP
04.93.20	Ablation d'électrode(s) de neurostimulateur périphérique, électrode à plaque, système à une électrode	CHOP
04.93.21	Ablation d'électrode(s) de neurostimulateur périphérique, électrode à plaque, système à plusieurs électrodes	CHOP
04.93.40	Enlèvement d'électrode du nerf vague	CHOP
04.93.99	Ablation d'électrode(s) de neurostimulateur périphérique, autre	CHOP
04.94.15	Révision sans remplacement d'une électrode de stimulation du nerf vague	CHOP

**C01.21\_11 :**

Code	Texte	Type
02.97.10	Implantation ou remplacement d'un neurostimulateur pour neurostimulation intracrânienne, SAP	CHOP

02.97.11	Implantation ou remplacement d'un neurostimulateur pour neurostimulation intracrânienne, système à une électrode, non rechargeable	CHOP
02.97.12	Implantation ou remplacement d'un neurostimulateur pour neurostimulation intracrânienne, système à plusieurs électrodes, non rechargeable	CHOP
02.97.14	Implantation ou remplacement d'un neurostimulateur pour neurostimulation intracrânienne, système à plusieurs électrodes, rechargeable, omnidirectionnel	CHOP
02.97.15	Implantation ou remplacement d'un neurostimulateur pour neurostimulation intracrânienne, système à plusieurs électrodes, rechargeable, bidirectionnel	CHOP
02.97.19	Implantation ou remplacement d'un neurostimulateur pour neurostimulation intracrânienne, autre	CHOP

**C01.21\_8 : Interventions sur électrodes intracrânielles ou sur stimulateur vésical**

Code	Texte	Type
02.93.00	Interventions sur ou avec électrode(s) pour neurostimulation intracrânienne, SAP	CHOP
02.93.09	Interventions sur ou avec électrode(s) pour neurostimulation intracrânienne, autre	CHOP
02.93.30	Implantation ou remplacement d'électrodes pour neurostimulation intracrânienne, SAP	CHOP
02.93.31	Implantation ou remplacement de micro-électrodes temporaires de dérivation et de stimulation monoculaire	CHOP
02.93.32	Implantation ou remplacement de micro-électrodes temporaires de dérivation et de stimulation multiloculaire	CHOP
02.93.33	Implantation ou remplacement de micro-électrodes permanentes de dérivation et de stimulation monoculaire	CHOP
02.93.34	Implantation ou remplacement de micro-électrodes permanentes de dérivation et de stimulation multiloculaire	CHOP
02.93.39	Implantation ou remplacement d'électrodes pour neurostimulation intracrânienne, autre	CHOP
02.93.40	Révision sans remplacement d'électrodes pour neurostimulation intracrânienne, SAP	CHOP
02.93.41	Révision sans remplacement d'électrodes pour neurostimulation intracrânienne, stéréotaxique, système permanent à une électrode pour stimulation permanente	CHOP
02.93.42	Révision sans remplacement d'électrodes pour neurostimulation intracrânienne, stéréotaxique, système permanent à plusieurs électrodes pour stimulation permanente	CHOP
02.93.49	Révision sans remplacement d'électrodes pour neurostimulation intracrânienne, autre	CHOP
02.96	Insertion d'électrodes sphénoïdales	CHOP
02.97.00	Interventions sur ou avec un neurostimulateur pour neurostimulation intracrânienne, SAP	CHOP
02.97.09	Interventions sur ou avec un neurostimulateur pour neurostimulation intracrânienne, autre	CHOP
02.97.21	Révision sans remplacement d'un neurostimulateur pour neurostimulation intracrânienne	CHOP
03.9A.21	Implantation ou remplacement d'un neurostimulateur pour neurostimulation de racine antérieure	CHOP

**C01.21\_9 : Interventions sur des neurostimulateurs du système nerveux central**

Code	Texte	Type
------	-------	------

03.94.00	Enlèvement d'électrodes de neurostimulateur rachidien, SAP	CHOP
03.9B.10	Implantation ou remplacement d'une pompe de perfusion totalement implantable pour perfusion intrathécale et épidurale, SAP	CHOP
04.95.14	Implantation ou remplacement d'un neurostimulateur pour stimulation du nerf vague	CHOP

**C01.50\_1 : Ponction lombaire/sous-occipitale**

Code	Texte	Type
01.01	Ponction cisternale	CHOP
03.31	Ponction lombaire	CHOP

**C02.00\_2 : Interventions sur l'orbite et le globe oculaire**

Code	Texte	Type
16.31	Ablation du contenu oculaire avec implant simultané dans l'enveloppe sclérale	CHOP
16.39	Éviscération de globe oculaire, autre	CHOP
16.41	Énucléation de globe oculaire avec implant simultané dans la capsule de Tenon et fixation des muscles	CHOP
16.42	Énucléation de globe oculaire avec autre implant simultané	CHOP
16.49	Énucléation de globe oculaire, autre	CHOP
16.51.00	Exentération d'orbite avec ablation de structure adjacente, SAP	CHOP
16.51.10	Exentération d'orbite avec ablation de structure adjacente, avec conservation de la peau palpébrale	CHOP
16.51.11	Exentération d'orbite avec ablation de structure adjacente, sans conservation de la peau palpébrale	CHOP
16.51.99	Exentération d'orbite avec ablation de structure adjacente, autre	CHOP
16.52.00	Exentération d'orbite avec enlèvement thérapeutique d'os de l'orbite, SAP	CHOP
16.52.10	Exentération d'orbite avec enlèvement thérapeutique d'os de l'orbite, avec conservation de la peau palpébrale	CHOP
16.52.11	Exentération d'orbite avec enlèvement thérapeutique d'os de l'orbite, sans conservation de la peau palpébrale	CHOP
16.52.99	Exentération d'orbite avec enlèvement thérapeutique d'os de l'orbite, autre	CHOP
16.59.00	Autre exentération d'orbite, SAP	CHOP
16.59.10	Autre exentération d'orbite avec conservation de la peau palpébrale	CHOP
16.59.11	Autre exentération d'orbite sans conservation de la peau palpébrale	CHOP
16.59.99	Autre exentération d'orbite, autre	CHOP
16.64	Autre révision de cavité d'énucléation	CHOP
16.66	Autre révision après exentération de cavité orbitaire	CHOP
16.98.20	Décompression osseuse de l'orbite	CHOP
76.91.00	Grefe osseuse d'os de la face, SAP	CHOP

**C02.02\_1 : Interventions intra-oculaires**

Code	Texte	Type
12.36	Implantation et remplacement d'un iris artificiel	CHOP
14.11	Aspiration diagnostique du vitré	CHOP
14.41	Indentation sclérale et implantation	CHOP



14.49	Autre réparation de décollement de la rétine par indentation sclérale	CHOP
14.6X.00	Ablation d'implant scléral chirurgical du segment postérieur de l'œil, SAP	CHOP
14.6X.10	Révision et remplacement de matériel d'indentation sclérale	CHOP
14.6X.20	Ablation de matériel d'indentation sclérale	CHOP
14.6X.99	Ablation d'implant scléral chirurgical du segment postérieur de l'œil, autre	CHOP

**C02.02\_2 : Suppléments spécifiques lors d'une vitrectomie**

Code	Texte	Type
14.21	Destruction de lésion chorio-rétinienne par diathermie	CHOP
14.22	Destruction de lésion chorio-rétinienne par cryothérapie	CHOP
14.23	Destruction de lésion chorio-rétinienne par photocoagulation au xénon	CHOP
14.24	Destruction de lésion chorio-rétinienne par photocoagulation au laser	CHOP
14.25	Autres destruction de lésion chorio-rétinienne par photocoagulation de type non-spécifié	CHOP
14.26	Destruction de lésion chorio-rétinienne par radiothérapie	CHOP
14.27	Destruction de lésion chorio-rétinienne par implant radioactif	CHOP
14.29	Destruction de lésion chorio-rétinienne, autre	CHOP
14.51	Réparation de décollement de rétine par diathermie	CHOP
14.59.11	Réparation de décollement de rétine par endotamponnade (gaz)	CHOP

**C02.02\_30 : Interventions intra-oculaires spécifiques**

Code	Texte	Type
11.63	Kératoplastie pénétrante, avec autogreffe	CHOP
11.64	Autre kératoplastie pénétrante	CHOP
11.69.00	Autre greffe de cornée, SAP	CHOP
11.69.10	Plastie d'échange de cornée	CHOP
11.69.20	Greffe perforante de cornée	CHOP
11.69.99	Autre greffe de cornée, autre	CHOP
14.00	Ablation de corps étranger du segment postérieur de l'œil, SAP	CHOP
14.01	Ablation de corps étranger du segment postérieur de l'œil, avec aimant	CHOP
14.02	Ablation de corps étranger du segment postérieur de l'œil, sans aimant	CHOP

**C02.02\_31 : Suppléments importants lors d'une vitrectomie**

Code	Texte	Type
14.52	Réparation de décollement de rétine par cryothérapie	CHOP
14.54	Réparation de décollement de rétine par photocoagulation au laser	CHOP
14.59.10	Réparation de décollement de rétine à l'aide de liquides lourds	CHOP

**C02.02\_34 : Cryocoagulation de la rétine**

Code	Texte	Type
14.32	Réparation de déchirure de rétine par cryothérapie	CHOP

**C02.02A :**



Code	Texte	Type
14.71.10	Vitrectomie antérieure par la pars plana	CHOP
14.71.19	Autre vitrectomie par la pars plana	CHOP
14.73.10	Vitrectomie mécanique par voie antérieure, vitrectomie par la pars plana	CHOP

**C02.05\_1 : Kératoplastie, kératectomie, transplantation du limbe et kérautomileusis**

Code	Texte	Type
10.45.00	Transplantation de cellules souches limbiques, SAP	CHOP
11.49.20	Kératectomie de lésion de cornée par photothérapie	CHOP
11.49.29	Autre kératectomie de lésion de cornée	CHOP
11.61	Kératoplastie lamellaire avec autogreffe	CHOP
11.62	Autre kératoplastie lamellaire	CHOP
11.71	Kérautomileusis	CHOP
11.72	Kératophakie	CHOP
11.73	Kératoprothèse	CHOP
11.74	Thermokératoplastie	CHOP
11.75	Kératectomie radiale	CHOP
11.76	Épikératophakie	CHOP
11.79.00	Autre chirurgie de reconstruction de la cornée et correction de la réfraction, SAP	CHOP
11.79.10	Kératectomie photoréfractive	CHOP
11.79.20	Implantation d'un anneau cornéen intrastromal	CHOP
11.79.99	Autre chirurgie de reconstruction de la cornée et correction de la réfraction, autre	CHOP
11.92	Enlèvement d'un implant artificiel de la cornée	CHOP
11.99	Autre opération de la cornée, autre	CHOP
16.1	Extraction de corps étranger pénétrant de l'œil, SAP	CHOP
16.81	Réparation de lésion de l'orbite	CHOP
16.82	Réparation de rupture de globe oculaire	CHOP
16.89	Réparation de traumatisme de l'orbite ou du globe oculaire, autre	CHOP

**C02.06\_30 : Interventions sur la conjonctive, la cornée et la sclère**

Code	Texte	Type
10.31.00	Excision de lésion ou tissu de la conjonctive, SAP	CHOP
10.31.10	Excision de lésion ou tissu de la conjonctive avec plastie	CHOP
10.31.99	Excision de lésion ou tissu de la conjonctive, autre	CHOP
10.32	Destruction de lésion de la conjonctive	CHOP
10.33	Autre technique destructive de la conjonctive	CHOP
10.41.00	Réparation de symblépharon avec greffe libre, SAP	CHOP
10.41.10	Réparation de symblépharon avec greffe libre autogène	CHOP
10.41.11	Réparation de symblépharon avec greffe libre non autogène	CHOP
10.41.99	Réparation de symblépharon avec greffe libre, autre	CHOP
10.42.00	Reconstruction de cul-de-sac conjonctival avec greffe libre, SAP	CHOP
10.42.10	Reconstruction de cul-de-sac conjonctival avec greffe libre autogène	CHOP
10.42.11	Reconstruction de cul-de-sac conjonctival avec greffe libre non autogène	CHOP
10.42.99	Reconstruction de cul-de-sac conjonctival avec greffe libre, autre	CHOP
10.43	Autre reconstruction de cul-de-sac conjonctival	CHOP

10.44.00	Autre greffe libre de la conjonctive, SAP	CHOP
10.44.10	Autre greffe libre autogène de la conjonctive	CHOP
10.44.11	Autre greffe libre non autogène de la conjonctive	CHOP
10.44.99	Autre greffe libre de la conjonctive, autre	CHOP
10.49.00	Autre conjonctivoplastie, SAP	CHOP
10.49.10	Autre conjonctivoplastie, plastie de la capsule de Tenon	CHOP
10.49.99	Autre conjonctivoplastie, autre	CHOP
10.5X.10	Lyse d'adhérence de la conjonctive et de la paupière avec plastie conjonctivale	CHOP
10.6X.00	Réparation de lacération de la conjonctive, SAP	CHOP
10.6X.10	Réparation de lacération de la conjonctive, par suture	CHOP
10.6X.99	Réparation de lacération de la conjonctive, autre	CHOP
10.99	Autre opération de conjonctive, autre	CHOP
11.31	Transposition de ptérygion	CHOP
11.32	Excision de ptérygion, avec greffe de cornée	CHOP
11.39.00	Autre excision de ptérygion, SAP	CHOP
11.39.10	Excision de ptérygion avec kératectomie (photothérapeutique)	CHOP
11.39.11	Excision de ptérygion avec autre plastie conjonctivale	CHOP
11.39.99	Autre excision de ptérygion, autre	CHOP

**C02.10\_31 : Opérations du glaucome sans laser**

Code	Texte	Type
12.52	Goniotomie sans gonioponction	CHOP
12.53	Goniotomie avec gonioponction	CHOP
12.54	Trabéculotomie ab externo	CHOP
12.55	Cyclodialyse	CHOP
12.59.10	Aide de la circulation intraoculaire par trabéculoplastie ou gonioplastie	CHOP
12.64.00	Trabéculéctomie ab externo, SAP	CHOP
12.64.10	Trabéculéctomie ab externo, couverte	CHOP
12.64.11	Trabéculéctomie ab externo, non couverte	CHOP
12.64.99	Trabéculéctomie ab externo, autre	CHOP
12.79.11	Sclérectomie profonde lors de glaucome	CHOP
12.81	Suture de plaie de la sclérotique	CHOP
12.82	Réparation de fistule sclérale	CHOP
12.89	Opération de la sclérotique, autre	CHOP
12.97	Autres opérations de l'iris	CHOP

**C02.10\_32 : Opérations de glaucome par laser/cryocoagulation**

Code	Texte	Type
12.72	Cyclocryothérapie	CHOP
12.73	Cyclophotocoagulation	CHOP

**C02.10\_33 :**

Code	Texte	Type
12.72	Cyclocryothérapie	CHOP

12.73 Cyclophotocoagulation CHOP

### C02.15\_30 : Interventions intra-oculaires complexes sur le segment antérieur

Code	Texte	Type
12.00	Extraction de corps étranger intraoculaire du segment antérieur de l'œil, SAP	CHOP
12.01	Extraction de corps étranger intraoculaire du segment antérieur de l'œil, avec aimant	CHOP
12.02	Extraction de corps étranger intraoculaire du segment antérieur de l'œil, sans aimant	CHOP
12.99.00	Autres opérations de la chambre antérieure de l'œil, SAP	CHOP
12.99.99	Autres opérations de la chambre antérieure de l'œil, autre	CHOP
13.00	Extraction de corps étranger du cristallin, SAP	CHOP
13.01	Extraction de corps étranger du cristallin, avec aimant	CHOP
13.02	Extraction de corps étranger du cristallin, sans aimant	CHOP
13.72	Implantation secondaire de cristallin artificiel	CHOP

### C02.15\_31 : Opérations de la cataracte

Code	Texte	Type
13.11	Extraction intracapsulaire de cristallin, par voie temporale inférieure	CHOP
13.19	Extraction intracapsulaire de cristallin, autre	CHOP
13.2	Extraction extracapsulaire de cristallin, technique d'extraction linéaire	CHOP
13.41	Phacoémulsification et aspiration de cataracte	CHOP
13.42	Phacofragmentation mécanique et aspiration de cataracte, voie postérieure	CHOP
13.43	Phacofragmentation mécanique et autre aspiration de cataracte	CHOP
13.51	Extraction extracapsulaire de cristallin, voie temporale inférieure	CHOP
13.59	Autre extraction extracapsulaire de cristallin, autre	CHOP
13.71	Implantation de cristallin artificiel avec extraction simultanée de cataracte	CHOP

### C02.15\_34 : Opérations intra-oculaires sur le segment antérieur

Code	Texte	Type
12.11	Iridotomie, avec transfixation	CHOP
12.12	Autre iridotomie	CHOP
12.13	Excision d'iris prolabé	CHOP
12.14	Autre iridectomie	CHOP
12.33	Lyse de synéchie postérieure	CHOP
12.34	Lyse d'adhérence cornéo-vitréenne	CHOP
12.39.00	Autre iridoplastie, SAP	CHOP
12.39.10	Iridoplastie au laser pour aide de la circulation intraoculaire	CHOP
12.39.99	Autre iridoplastie, autre	CHOP
12.61.00	Trépanation de sclérotique, avec iridectomie, SAP	CHOP
12.61.10	Trépanation de sclérotique, couverte, avec iridectomie	CHOP
12.61.11	Trépanation de sclérotique, non couverte, avec iridectomie	CHOP
12.61.99	Trépanation de sclérotique, avec iridectomie, autre	CHOP
12.62	Thermocautérisation de sclérotique, avec iridectomie	CHOP
12.65	Autre fistulisation sclérale avec iridectomie	CHOP
12.83	Révision de plaie opératoire du segment antérieur de l'œil, NCA	CHOP

13.64	Discision de membrane secondaire (après cataracte)	CHOP
13.66	Fragmentation mécanique de membrane secondaire (après cataracte)	CHOP
13.69	Extraction de cataracte, autre	CHOP
13.70	Implantation de cristallin artificiel, SAP	CHOP
13.71	Implantation de cristallin artificiel avec extraction simultanée de cataracte	CHOP
13.73	Implantation de cristallin artificiel portant l'iris	CHOP
13.79	Implantation de cristallin artificiel, autre	CHOP
13.8	Ablation de cristallin artificiel	CHOP
13.90	Opération du cristallin, NCA	CHOP
13.91	Implantation de prothèse intraoculaire télescopique	CHOP
13.92	Capsulotomie du cristallin	CHOP
13.93	Fermeture de défaut du cristallin avec une colle tissulaire	CHOP
13.99	Autres opérations du cristallin, autre	CHOP

**C02.20B\_1 :**

Code	Texte	Type
14.76	Injection intravitréenne	CHOP
16.91	Injection rétrobulbaire d'agent thérapeutique	CHOP

**C02.25\_1 :**

Code	Texte	Type
15.11.10	Recul d'un seul muscle extraoculaire droit	CHOP
15.12.10	Avancement d'un seul muscle extraoculaire droit	CHOP
15.13.10	Résection d'un seul muscle extraoculaire droit	CHOP
15.19.11	Opération de renforcement de muscle oculaire droit	CHOP
15.19.21	Opération d'affaiblissement de muscle oculaire droit	CHOP
15.19.30	Myopexie de muscle oculaire droit	CHOP
15.19.99	Autre opération d'un seul muscle extraoculaire avec libération temporaire du globe, autre	CHOP
15.21.10	Technique d'allongement d'un seul muscle extraoculaire droit	CHOP
15.22.10	Technique de raccourcissement d'un seul muscle extraoculaire droit	CHOP
15.29.01	Autre opération d'un seul muscle extraoculaire droit	CHOP
15.29.11	Lyse d'adhérences d'un seul muscle extraoculaire droit	CHOP
15.29.21	Enlèvement de suture d'un seul muscle extraoculaire droit	CHOP
15.29.31	Détachement d'un seul muscle extraoculaire droit	CHOP
15.29.41	Refixation d'un seul muscle extraoculaire droit	CHOP
15.5X.10	Transposition d'un seul muscle extraoculaire droit	CHOP
15.7	Réparation de traumatisme de muscle extraoculaire	CHOP

**C02.25\_2 :**

Code	Texte	Type
15.3X.12	Opération d'au moins deux muscles oculaires droits et d'au moins deux muscles oculaires obliques avec libération temporaire du globe	CHOP
15.3X.21	Myopexie d'au moins deux muscles oculaires droits et opération d'au moins un autre muscle oculaire avec libération temporaire du globe	CHOP

15.4X.12	Autre opération d'au moins deux muscles oculaires droits et d'au moins deux muscles oculaires obliques sans libération temporaire du globe	CHOP
15.4X.21	Myopexie d'au moins deux muscles oculaires droits et opération d'au moins un autre muscle oculaire sans libération temporaire du globe	CHOP

**C02.25\_3 :**

Code	Texte	Type
15.11.11	Recul d'un seul muscle extraoculaire oblique	CHOP
15.12.11	Avancement d'un seul muscle extraoculaire oblique	CHOP
15.13.11	Résection d'un seul muscle extraoculaire oblique	CHOP
15.19.12	Opération de renforcement de muscle oculaire oblique	CHOP
15.19.22	Opération d'affaiblissement de muscle oculaire oblique	CHOP
15.21.11	Technique d'allongement d'un seul muscle extraoculaire oblique	CHOP
15.22.11	Technique de raccourcissement d'un seul muscle extraoculaire oblique	CHOP
15.29.02	Autre opération d'un seul muscle extraoculaire oblique	CHOP
15.29.12	Lyse d'adhérences d'un seul muscle extraoculaire oblique	CHOP
15.29.22	Enlèvement de suture d'un seul muscle extraoculaire oblique	CHOP
15.29.32	Détachement d'un seul muscle extraoculaire oblique	CHOP
15.29.42	Refixation d'un seul muscle extraoculaire oblique	CHOP
15.5X.11	Transposition d'un seul muscle extraoculaire oblique	CHOP

**C02.25\_4 :**

Code	Texte	Type
15.3X.11	Opération d'au moins trois muscles oculaires obliques avec libération temporaire du globe	CHOP
15.3X.12	Opération d'au moins deux muscles oculaires droits et d'au moins deux muscles oculaires obliques avec libération temporaire du globe	CHOP
15.4X.11	Opération d'au moins trois muscles oculaires obliques sans libération temporaire du globe	CHOP
15.4X.12	Autre opération d'au moins deux muscles oculaires droits et d'au moins deux muscles oculaires obliques sans libération temporaire du globe	CHOP

**C02.25\_5 :**

Code	Texte	Type
15.3X.10	Opération de deux muscles oculaires droits avec libération temporaire du globe	CHOP
15.3X.12	Opération d'au moins deux muscles oculaires droits et d'au moins deux muscles oculaires obliques avec libération temporaire du globe	CHOP
15.3X.20	Myopexie de deux muscles oculaires droits avec libération temporaire du globe	CHOP
15.3X.21	Myopexie d'au moins deux muscles oculaires droits et opération d'au moins un autre muscle oculaire avec libération temporaire du globe	CHOP
15.4X.10	Opération de deux muscles oculaires droits sans libération temporaire du globe	CHOP
15.4X.12	Autre opération d'au moins deux muscles oculaires droits et d'au moins deux muscles oculaires obliques sans libération temporaire du globe	CHOP
15.4X.20	Myopexie de deux muscles oculaires droits sans libération temporaire du globe	CHOP

15.4X.21 Myopexie d'au moins deux muscles oculaires droits et opération d'au moins un autre muscle oculaire sans libération temporaire du globe CHOP

**C02.25\_6 :**

Code	Texte	Type
15.11.11	Recul d'un seul muscle extraoculaire oblique	CHOP
15.12.11	Avancement d'un seul muscle extraoculaire oblique	CHOP
15.13.11	Résection d'un seul muscle extraoculaire oblique	CHOP
15.19.12	Opération de renforcement de muscle oculaire oblique	CHOP
15.19.22	Opération d'affaiblissement de muscle oculaire oblique	CHOP
15.21.11	Technique d'allongement d'un seul muscle extraoculaire oblique	CHOP
15.22.11	Technique de raccourcissement d'un seul muscle extraoculaire oblique	CHOP
15.29.02	Autre opération d'un seul muscle extraoculaire oblique	CHOP
15.29.12	Lyse d'adhérences d'un seul muscle extraoculaire oblique	CHOP
15.29.22	Enlèvement de suture d'un seul muscle extraoculaire oblique	CHOP
15.29.32	Détachement d'un seul muscle extraoculaire oblique	CHOP
15.29.42	Refixation d'un seul muscle extraoculaire oblique	CHOP
15.5X.11	Transposition d'un seul muscle extraoculaire oblique	CHOP

**C02.30\_30 : Opérations sur la paupière, >1 paupière**

Code	Texte	Type
08.36	Réparation de blépharoptose par autres techniques	CHOP
08.42	Réparation d'entropion et d'ectropion par suture	CHOP
08.44.00	Réparation d'entropion et d'ectropion par plastie de paupière, SAP	CHOP
08.44.10	Réparation d'entropion et d'ectropion par plastie de paupière, raccourcissement horizontal de la paupière	CHOP
08.44.99	Réparation d'entropion et d'ectropion par plastie de paupière, autre	CHOP
08.72	Autre reconstruction de paupière, épaisseur partielle	CHOP
08.89.99	Autre réparation de paupière, autre	CHOP

**C02.30\_31 : Opérations sur la paupière, bilatérales**

Code	Texte	Type
08.31	Correction de blépharoptose selon la technique de muscle frontal avec suture	CHOP
08.34	Correction de blépharoptose par autre technique impliquant les muscles élévateurs	CHOP
08.35	Réparation de blépharoptose par opération du tarse	CHOP
08.44.10	Réparation d'entropion et d'ectropion par plastie de paupière, raccourcissement horizontal de la paupière	CHOP
08.52	Blépharorrhaphie	CHOP
08.71	Reconstruction de paupière impliquant le rebord palpébral, épaisseur partielle	CHOP
10.5X.99	Lyse d'adhérence de la conjonctive et de la paupière, autre	CHOP

**C02.30\_32 : Opérations complexes sur la paupière**

Code	Texte	Type
08.44.00	Réparation d'entropion et d'ectropion par plastie de paupière, SAP	CHOP
08.44.10	Réparation d'entropion et d'ectropion par plastie de paupière, raccourcissement horizontal de la paupière	CHOP
08.44.99	Réparation d'entropion et d'ectropion par plastie de paupière, autre	CHOP
08.61.10	Reconstruction de paupière avec lambeau cutané	CHOP
08.61.11	Reconstruction de paupière avec greffe cutanée	CHOP
08.62	Reconstruction de paupière avec greffe de muqueuse	CHOP
08.63	Reconstruction de sourcil avec greffe de follicule pileux	CHOP
08.64	Reconstruction de paupière avec lambeau tarsoconjonctival	CHOP
08.69.00	Autre reconstruction de paupière avec lambeau ou greffe, SAP	CHOP
08.69.10	Reconstruction de paupière avec du cartilage	CHOP
08.69.11	Reconstruction de paupière avec du matériau alloplastique	CHOP
08.69.12	Reconstruction de paupière avec plastie par lambeau de glissement et de rotation	CHOP
08.69.13	Reconstruction de paupière par allongement de la paupière supérieure	CHOP
08.69.99	Autre reconstruction de paupière avec lambeau ou greffe, autre	CHOP
08.73.00	Reconstruction de paupière impliquant le rebord palpébral, épaisseur complète, SAP	CHOP
08.73.10	Plastie de glissement du rebord palpébral	CHOP
08.73.99	Reconstruction de paupière impliquant le rebord palpébral, épaisseur complète, autre	CHOP
08.74.00	Autre reconstruction de paupière, épaisseur complète, SAP	CHOP
08.74.10	Allongement de la paupière supérieure	CHOP
08.74.99	Autre reconstruction de paupière, épaisseur complète, autre	CHOP

**C02.30\_33 : Opérations spécialisées sur la paupière**

Code	Texte	Type
08.31	Correction de blépharoptose selon la technique de muscle frontal avec suture	CHOP
08.32	Correction de blépharoptose par opération de muscle frontal et soutien aponévrotique	CHOP
08.33	Correction de blépharoptose par résection ou avancement de muscle releveur ou d'aponévrose	CHOP
08.35	Réparation de blépharoptose par opération du tarse	CHOP
08.37	Réduction d'une surcorrection de ptose	CHOP
08.51	Canthotomie	CHOP
08.59.10	Canthoplastie, SAP	CHOP
08.72	Autre reconstruction de paupière, épaisseur partielle	CHOP

**C02.30\_34 : Opérations sur la paupière**

Code	Texte	Type
08.02	Ouverture de blépharorrhaphie	CHOP
08.36	Réparation de blépharoptose par autres techniques	CHOP
08.38	Correction de rétraction de paupière	CHOP
08.41	Réparation d'entropion et d'ectropion par thermocautérisation	CHOP
08.42	Réparation d'entropion et d'ectropion par suture	CHOP
08.43	Réparation d'entropion et d'ectropion avec résection cunéiforme	CHOP
08.49.00	Autre réparation d'entropion et d'ectropion, SAP	CHOP
08.49.10	Autre réparation d'entropion et d'ectropion, opération des rétracteurs de la paupière	CHOP

08.49.11	Autre réparation d'entropion et d'ectropion, repositionnement d'une lamelle de paupière	CHOP
08.49.99	Autre réparation d'entropion et d'ectropion, autre	CHOP
08.52	Blépharorrhaphie	CHOP
08.59.00	Autre ajustement de position de paupière, SAP	CHOP
08.59.12	Correction chirurgicale de l'épicanthus	CHOP
08.59.99	Autre ajustement de position de paupière, autre	CHOP
08.86	Rhytidectomie de paupière inférieure	CHOP
08.87	Rhytidectomie de paupière supérieure	CHOP
08.89.00	Autre réparation de paupière, SAP	CHOP
08.89.10	Réparation de paupière, angle palpébral interne ou externe	CHOP
08.89.11	Réparation de paupière par suspension du sourcil	CHOP
08.89.12	Réparation de paupière par résection d'un prolapsus de graisse orbitaire	CHOP
08.89.13	Réparation de paupière par surfaçage au laser	CHOP
08.89.14	Réparation de paupière par autre technique d'allongement de la paupière supérieure	CHOP
08.89.15	Réparation de paupière par allongement de la paupière inférieure	CHOP
08.89.99	Autre réparation de paupière, autre	CHOP
10.5X.00	Lyse d'adhérence de la conjonctive et de la paupière, SAP	CHOP
10.5X.99	Lyse d'adhérence de la conjonctive et de la paupière, autre	CHOP

### C02.30\_35 : Opérations sur tumeur palpébrale

Code	Texte	Type
08.20.00	Excision de lésion de paupière, SAP	CHOP
08.20.10	Curetage de paupière	CHOP
08.20.99	Excision de lésion de la paupière, autre	CHOP
08.21	Excision de chalazion	CHOP
08.22	Excision d'autre lésion mineure de paupière	CHOP
08.23	Excision de lésion majeure de paupière, épaisseur partielle	CHOP
08.24	Excision de lésion majeure de paupière, épaisseur transfixiante	CHOP
08.25	Destruction de lésion de la paupière	CHOP

### C02.30C\_1 : Canthopexie

Code	Texte	Type
08.59.11	Canthopexie	CHOP

### C02.35\_30 : Opérations complexes des voies lacrymales

Code	Texte	Type
09.20	Excision de glande lacrymale, SAP	CHOP
09.21	Excision de lésion de glande lacrymale	CHOP
09.22	Autre dacryoadénectomie partielle	CHOP
09.23	Dacryoadénectomie totale	CHOP
09.3	Autres opérations de glande lacrymale	CHOP
09.6	Excision de voie lacrymale et de sac lacrymal	CHOP
09.73	Réparation de canalicule lacrymal	CHOP



09.81	Dacryocysto-rhinostomie	CHOP
09.82	Conjonctivocysto-rhinostomie	CHOP
09.83	Conjonctivo-rhinostomie avec insertion de tube ou de stent	CHOP

**C02.35\_31 : Opérations des voies lacrymales**

Code	Texte	Type
09.44	Intubation de canal lacrymo-nasal	CHOP
09.49.10	Remplacement d'un tube de drainage dans les voies lacrymales	CHOP
09.52	Incision de canalicule lacrymal	CHOP
09.53	Incision de sac lacrymal	CHOP
09.59	Incision du sac lacrymal et des voies lacrymales, autre	CHOP
09.71	Correction de point lacrymal éversé	CHOP
09.72	Autre réparation de point lacrymal	CHOP
09.91	Oblitération de point lacrymal	CHOP
09.99	Autre opération du système lacrymal, autre	CHOP

**C02.50\_1 : Coagulation au niveau de la rétine**

Code	Texte	Type
14.31	Réparation de déchirure de rétine par diathermie	CHOP
14.33	Réparation de déchirure de rétine par photocoagulation au xénon	CHOP
14.34	Réparation de déchirure de la rétine par photocoagulation au laser	CHOP
14.35	Réparation de déchirure de rétine par photocoagulation de type non-spécifié	CHOP
14.39.00	Autre réparation de déchirure de la rétine, SAP	CHOP
14.39.10	Réparation de déchirure de rétine à l'aide de liquides lourds	CHOP
14.39.99	Autre réparation de déchirure de la rétine, autre	CHOP
14.54	Réparation de décollement de rétine par photocoagulation au laser	CHOP

**C02.51\_1 : Traitement laser de l'iris et du cristallin**

Code	Texte	Type
11.79.10	Kératectomie photoréfractive	CHOP
12.14	Autre iridectomie	CHOP
12.52	Goniotomie sans gonioponction	CHOP
12.54	Trabéculotomie ab externo	CHOP
12.55	Cyclodialyse	CHOP

**C03.00\_0 :**

Code	Texte	Type
20.96	Autre implantation ou remplacement de prothèse cochléaire, SAP	CHOP
20.97	Implantation ou remplacement de prothèse cochléaire, à un seul canal	CHOP
20.98	Implantation ou remplacement de prothèse cochléaire, aux canaux multiples	CHOP

**C03.05\_32 : Correction chirurgicale d'une fente labio-maxillo-palatine**

Code	Texte	Type
27.54.00	Réparation de fente labiale (congénitale), SAP	CHOP
27.54.10	Chéiloplastie de fente labiale (congénitale)	CHOP
27.54.11	Opération secondaire de fente labiale (congénitale)	CHOP
27.54.99	Réparation de fente labiale (congénitale), autre	CHOP
27.62.00	Correction de fente palatine, SAP	CHOP
27.62.10	Réparation plastique primaire du palais osseux, sans greffe osseuse	CHOP
27.62.11	Réparation plastique primaire du palais osseux, avec greffe osseuse	CHOP
27.62.12	Réparation plastique primaire du voile du palais	CHOP
27.62.20	Réparation plastique secondaire du palais osseux, sans greffe osseuse	CHOP
27.62.21	Réparation plastique secondaire du palais osseux, avec greffe osseuse	CHOP
27.62.22	Réparation plastique secondaire du voile du palais	CHOP
27.62.99	Correction de fente palatine, autre	CHOP
27.63.11	Révision de réparation de fente palatine par maxilloplastie et ostéoplastie	CHOP
27.63.20	Révision de réparation de fente palatine, opération secondaire de fente maxillaire	CHOP
27.64	Insertion d'implant palatin	CHOP
27.69.00	Autre réparation plastique du palais, SAP	CHOP
27.69.10	Réparation plastique du voile du palais	CHOP
27.69.11	Réparation plastique du palais osseux	CHOP
27.69.99	Autre réparation plastique du palais, autre	CHOP

**C03.10\_1 : Hémostase en cas d'épistaxis**

Code	Texte	Type
21.00	Contrôle d'épistaxis, SAP	CHOP
21.03	Contrôle d'épistaxis, par cautérisation (et tamponnement)	CHOP
21.09.00	Autre contrôle d'épistaxis par autres moyens, SAP	CHOP
21.09.99	Autre contrôle d'épistaxis par autres moyens, autre	CHOP

**C03.10\_30 : Infundibulotomie**

Code	Texte	Type
22.2X.10	Infundibulotomie sans fenestration de l'antre maxillaire	CHOP
22.9X.20	Opération radicale de plusieurs sinus paranasaux	CHOP
22.9X.21	Opération radicale de plusieurs sinus paranasaux, avec invasion de la fosse ptérygopalatine	CHOP
22.9X.22	Opération de plusieurs sinus paranasaux, par voie intranasale, avec curetage d'abcès	CHOP
22.9X.23	Opération de plusieurs sinus paranasaux, par voie intranasale, avec exposition de la base du crâne	CHOP
22.9X.24	Opération de plusieurs sinus paranasaux, par voie intranasale, avec ablation partielle de la lame papyracée ou incision de la périorbite	CHOP
22.9X.25	Opération de plusieurs sinus paranasaux, abords intranasal et externe combinés	CHOP
22.9X.29	Opération de plusieurs sinus paranasaux, autre	CHOP

**C03.10\_31 : Chirurgie tumorale des fosses nasales et des cavités sinusales**

Code	Texte	Type
22.62.20	Excision de lésion du sinus maxillaire, chirurgicale ouverte, SAP	CHOP
22.62.21	Résection de la paroi médiale du sinus maxillaire, chirurgicale ouverte	CHOP
22.62.29	Excision de lésion du sinus maxillaire, chirurgicale ouverte, autre	CHOP
22.62.99	Excision de lésion du sinus maxillaire, par autre abord, autre	CHOP

**C03.10\_32 : Interventions sur un sinus maxillaire**

Code	Texte	Type
22.2X.11	Infundibulotomie avec fenestration de l'antre maxillaire	CHOP
22.61	Excision de lésion du sinus maxillaire, abord selon Caldwell-Luc	CHOP
22.62.00	Excision de lésion du sinus maxillaire, par autre abord, SAP	CHOP
22.62.10	Excision de lésion du sinus maxillaire, par voie endoscopique, SAP	CHOP
22.62.11	Résection de la paroi médiale du sinus maxillaire, par voie endonasale	CHOP
22.62.19	Excision de lésion du sinus maxillaire, par voie endoscopique, autre	CHOP
22.71	Fermeture de fistule de sinus paranasal	CHOP
22.9X.10	Autres opérations de sinus maxillaire	CHOP

**C03.10\_33 : Interventions sur un sinus frontal**

Code	Texte	Type
22.41.10	Sinusotomie frontale, abord externe	CHOP
22.41.12	Sinusotomie frontale, pose d'un drain médian	CHOP
22.42.10	Chirurgie ostéoplastique de sinus frontal avec oblitération	CHOP
22.9X.12	Autre opération de sinus frontal	CHOP

**C03.10\_34 : Interventions sur le sinus sphénoïdal**

Code	Texte	Type
22.2X.21	Antrotomie intranasale par dilatation de ballonnet, sinus sphénoïdal	CHOP
22.51	Ethmoïdotomie	CHOP
22.52	Sphénoïdotomie	CHOP
22.63.00	Ethmoïdectomie, SAP	CHOP
22.63.10	Ethmoïdectomie, abord externe	CHOP
22.63.11	Ethmoïdectomie par voie intranasale ou transmaxillaire	CHOP
22.63.99	Ethmoïdectomie, autre	CHOP
22.64	Sphénoïdectomie	CHOP
22.9X.00	Autres opérations de sinus paranasaux, SAP	CHOP
22.9X.11	Autres opérations de sinus ethmoïdal et sphénoïdal	CHOP
22.9X.13	Désinfection du sinus ethmoïdal et d'un ou plusieurs autres sinus paranasaux	CHOP
22.9X.14	Sphéno-ethmoïdectomie	CHOP

**C03.10\_35 : Mesures d'hémostase en cas d'épistaxis**

Code	Texte	Type
21.01	Contrôle d'épistaxis, par tamponnement nasal antérieur	CHOP

21.02	Contrôle d'épistaxis, par tamponnement nasal postérieur (et antérieur)	CHOP
21.03	Contrôle d'épistaxis, par cautérisation (et tamponnement)	CHOP

**C03.10D\_1 :**

Code	Texte	Type
98.12	Extraction de corps étranger intraluminal du nez sans incision	CHOP
98.13	Extraction de corps étranger intraluminal du pharynx, sans incision	CHOP
98.14	Extraction de corps étranger intraluminal du larynx, sans incision	CHOP

**C03.15\_12 :**

Code	Texte	Type
31.42.11	Trachéoscopie avec instrument souple	CHOP
33.23.11	Trachéo-bronchoscopie rigide	CHOP
42.23	Autre œsophagoscopie	CHOP

**C03.15\_30 : Interventions sur le cou**

Code	Texte	Type
29.2X.00	Excision de kyste branchiogène ou de vestige de fente branchiale, SAP	CHOP
29.2X.10	Excision de kyste latéral du cou	CHOP
29.2X.11	Excision de kyste branchiogène ou de vestige de fente branchiale, intervention secondaire	CHOP
29.2X.20	Opération de vestiges de conduit branchial, SAP	CHOP
29.2X.21	Opération de vestiges de conduit branchial, intervention secondaire	CHOP
29.2X.99	Excision de kyste branchiogène ou de vestige de fente branchiale, autre	CHOP
29.31	Myotomie crico-pharyngienne	CHOP
29.32.00	Diverticulectomie pharyngienne, SAP	CHOP
29.32.10	Diverticulostomie endoscopique, traitement de diverticule de Zenker	CHOP
29.32.11	Diverticulectomie, excision de diverticule de Zenker	CHOP
29.32.99	Diverticulectomie pharyngienne, autre	CHOP
29.52	Fermeture de fistule de fente branchiale	CHOP
29.53	Fermeture d'autre fistule du pharynx	CHOP
31.98	Autres opérations du larynx	CHOP
83.09.99	Autre incision de tissu mou, autre	CHOP
83.49.30	Autre excision de tissu mou, tête et cou	CHOP
86.09	Autre incision de peau et de tissu sous-cutané	CHOP

**C03.20\_1 : Tonsillectomie / Adénoïdectomie**

Code	Texte	Type
28.2X.00	Amygdalectomie, sans excision de végétations adénoïdes [adénoïdectomie], SAP	CHOP
28.2X.10	Résection partielle d'amygdale, sans excision de végétations adénoïdes	CHOP
28.2X.11	Amygdalectomie totale, sans excision de végétations adénoïdes	CHOP
28.2X.12	Amygdalectomie pour abcès amygdalien	CHOP
28.2X.99	Amygdalectomie, sans excision de végétations adénoïdes, autre	CHOP

28.3X.00	Amygdalectomie, avec excision de végétations adénoïdes, SAP	CHOP
28.3X.10	Résection partielle d'amygdale [amygdalotomie], avec excision de végétations adénoïdes	CHOP
28.3X.11	Amygdalectomie totale, avec excision de végétations adénoïdes	CHOP
28.3X.12	Amygdalectomie pour abcès amygdalien, avec excision de végétations adénoïdes	CHOP
28.3X.99	Amygdalectomie, avec excision de végétations adénoïdes, autre	CHOP
28.4	Excision de restes amygdaliens	CHOP
28.5X.00	Excision d'amygdale linguale, SAP	CHOP
28.5X.10	Excision d'amygdale linguale, par voie transorale	CHOP
28.5X.11	Excision d'amygdale linguale, par pharyngotomie	CHOP
28.5X.99	Excision d'amygdale linguale, autre	CHOP
28.6	Excision de végétations adénoïdes, sans amygdalectomie	CHOP

**C03.20\_2 : Révision suite à une adénotonsillectomie**

Code	Texte	Type
28.7X.00	Contrôle d'hémorragie après excision de végétations adénoïdes et amygdalectomie, SAP	CHOP
28.7X.10	Contrôle d'hémorragie après amygdalectomie	CHOP
28.7X.11	Contrôle d'hémorragie après excision de végétations adénoïdes	CHOP
28.7X.99	Contrôle d'hémorragie après excision de végétations adénoïdes et amygdalectomie, autre	CHOP

**C03.20\_3 : Interventions sur un abcès périamygdalien/parapharyngé**

Code	Texte	Type
28.0	Incision et drainage de structures amygdaliennes et périamygdaliennes	CHOP

**C03.25\_1 : Reconstruction d'un pavillon auriculaire**

Code	Texte	Type
18.71.00	Reconstruction du pavillon de l'oreille, SAP	CHOP
18.71.10	Reconstruction du pavillon de l'oreille, partielle, SAP	CHOP
18.71.11	Reconstruction du pavillon de l'oreille, partielle, avec expanseur tissulaire	CHOP
18.71.12	Reconstruction du pavillon de l'oreille, partielle, avec lambeau aponévrotique	CHOP
18.71.13	Reconstruction du pavillon de l'oreille, partielle, avec greffe de cartilage	CHOP
18.71.14	Reconstruction du pavillon de l'oreille, partielle, avec lambeau microvasculaire	CHOP
18.71.19	Reconstruction du pavillon de l'oreille, partielle, autre	CHOP
18.72	Réimplantation d'oreille amputée	CHOP
86.51	Réimplantation du cuir chevelu	CHOP

**C03.25\_30 : Reconstruction d'un pavillon auriculaire**

Code	Texte	Type
18.71.20	Reconstruction du pavillon de l'oreille, totale, SAP	CHOP
18.71.21	Reconstruction du pavillon de l'oreille, totale, avec expanseur tissulaire	CHOP
18.71.22	Reconstruction du pavillon de l'oreille, totale, avec lambeau aponévrotique	CHOP

18.71.23	Reconstruction du pavillon de l'oreille, totale, avec greffe de cartilage	CHOP
18.71.24	Reconstruction du pavillon de l'oreille, totale, avec lambeau microvasculaire	CHOP
18.71.29	Reconstruction du pavillon de l'oreille, totale, autre	CHOP
18.71.30	Implantation de matériel alloplastique dans la reconstruction du pavillon de l'oreille	CHOP
18.71.99	Reconstruction du pavillon de l'oreille, autre	CHOP

**C03.25\_31 : Autres interventions sur un pavillon auriculaire**

Code	Texte	Type
18.29.00	Excision ou destruction d'autre lésion de l'oreille externe, SAP	CHOP
18.31	Excision radicale de lésion de l'oreille externe	CHOP
18.32	Résection du pavillon, totale	CHOP
18.5	Correction chirurgicale d'oreille décollée	CHOP

**C03.26\_30 : Interventions sur le conduit auditif**

Code	Texte	Type
18.29.01	Destruction de lésion de l'oreille externe ou du conduit auditif externe	CHOP
18.29.12	Excision d'autre lésion de l'oreille externe ou du conduit auditif externe	CHOP
18.6X.00	Reconstruction du conduit auditif externe, SAP	CHOP
18.6X.10	Élargissement du conduit auditif externe	CHOP
18.6X.20	Reconstruction du conduit auditif externe (existant)	CHOP
18.6X.30	Construction d'un conduit auditif externe (non-existant)	CHOP
18.6X.99	Reconstruction du conduit auditif externe, autre	CHOP

**C03.26\_31 : Tympanoplastie**

Code	Texte	Type
19.4	Myringoplastie	CHOP
19.9X.00	Autre réparation de l'oreille moyenne, SAP	CHOP
19.9X.10	Opération microchirurgicale de l'oreille moyenne, SAP	CHOP
19.9X.11	Réduction d'une cavité d'évidement après excision radicale	CHOP
19.9X.12	Reconstruction de l'oreille moyenne, réimplantation / reconstruction de la paroi postérieure du conduit auditif	CHOP
19.9X.13	Reconstruction de l'oreille moyenne	CHOP
19.9X.14	Fermeture de fistule mastoïdienne	CHOP
19.9X.19	Opération microchirurgicale de l'oreille moyenne, autre	CHOP
19.9X.99	Autre réparation de l'oreille moyenne, autre	CHOP

**C03.26\_32 : Interventions sur l'oreille moyenne, mastoïde et le conduit auditif interne**

Code	Texte	Type
19.0	Mobilisation de l'étrier	CHOP
19.11	Stapédectomie et plastie de l'étrier avec mise en place et ajustement d'une prothèse de l'étrier	CHOP
19.19.00	Autre stapédectomie et plastie de l'étrier, SAP	CHOP
19.19.10	Stapédectomie, avec remplacement de l'étrier par implant autologue	CHOP

19.19.11	Stapédectomie, avec remplacement de l'étrier par implant alloplastique	CHOP
19.19.12	Malléostapédotomie	CHOP
19.19.99	Autre stapédectomie et plastie de l'étrier, autre	CHOP
19.21	Révision de stapédotomie, de stapédectomie et de plastie de l'étrier, avec remplacement de l'enclume	CHOP
19.3	Autre opération de la chaîne ossiculaire	CHOP
19.52	Tympanoplastie de type II	CHOP
19.53	Tympanoplastie de type III	CHOP
19.54	Tympanoplastie de type IV	CHOP
19.55	Tympanoplastie de type V	CHOP
19.56.00	Tympanoplastie et ossiculoplastie, SAP	CHOP
19.56.10	Tympanoplastie avec antrotomie, atticotomie, attico-antrotomie ou mastoïdectomie sans implantation de prothèse ou avec remplacement d'osselet par implant autologue	CHOP
19.56.11	Tympanoplastie avec antrotomie, atticotomie, attico-antrotomie ou mastoïdectomie avec greffe d'implant alloplastique, allogène ou xénogène	CHOP
19.56.20	Tympanoplastie avec réalisation d'une cavité d'évidement (cavité ouverte), sans implantation de prothèse ou avec remplacement d'osselet par implant autologue	CHOP
19.56.21	Tympanoplastie avec réalisation d'une cavité d'évidement (cavité ouverte), avec greffe d'implant alloplastique, allogène ou xénogène	CHOP
19.56.99	Tympanoplastie et ossiculoplastie, autre	CHOP
19.6	Révision de tympanoplastie	CHOP
20.21	Incision de mastoïde	CHOP
20.22	Incision de la pyramide pétreuse	CHOP
20.23.00	Incision de l'oreille moyenne, SAP	CHOP
20.23.10	Antrotomie	CHOP
20.23.11	Atticotomie	CHOP
20.23.12	Tympanotomie avec scellement de la membrane de la fenêtre ronde et/ou ovale	CHOP
20.23.13	Tympanotomie exploratrice	CHOP
20.23.99	Incision de l'oreille moyenne, autre	CHOP
20.40	Mastoïdectomie, SAP	CHOP
20.41	Mastoïdectomie simple	CHOP
20.42	Mastoïdectomie radicale	CHOP
20.45.15	Styloïdectomie	CHOP
20.45.99	Mastoïdectomie, résection partielle de l'os pétreux, autre	CHOP
20.49	Mastoïdectomie, autre	CHOP
20.99.10	Implantation d'ancrages osseux dans l'os pétreux, l'oreille moyenne ou interne	CHOP
20.99.99	Autres opérations de l'oreille moyenne et interne, autre	CHOP

### C03.26\_33 : Interventions sur la région préauriculaire

Code	Texte	Type
18.21	Excision de fistule préauriculaire ou de sinus préauriculaire	CHOP

### C03.26\_34 : Paracentèse

Code	Texte	Type
20.01	Myringotomie avec insertion d'un drain	CHOP
20.09.00	Autre myringotomie, SAP	CHOP

20.09.10	Autre myringotomie sans pose de drain tympanique	CHOP
20.09.99	Autre myringotomie, autre	CHOP

**C03.30\_30 : Interventions sur les lèvres**

Code	Texte	Type
27.42	Excision large de lésion de la lèvre	CHOP
27.43.00	Autre excision de lésion ou de tissu de la lèvre, SAP	CHOP
27.43.10	Autre excision de lésion ou tissu de la lèvre, excision locale	CHOP
27.43.99	Autre excision de lésion ou de tissu de la lèvre, autre	CHOP
27.44.00	Excision radicale de lésion de la lèvre, SAP	CHOP
27.44.11	Excision radicale de lésion cutanée de la lèvre, sans greffe ou transposition de peau	CHOP
27.44.20	Excision radicale de lésion cutanée de la lèvre, avec greffe ou transposition de peau	CHOP
27.44.99	Excision radicale de lésion de la lèvre, autre	CHOP
27.59.00	Autre réparation plastique de la lèvre et de la bouche, SAP	CHOP
27.59.10	Greffe de peau régénérative temporaire à la lèvre, non étendue	CHOP
27.59.11	Greffe de peau régénérative temporaire à la lèvre, étendue	CHOP
27.59.20	Couverture non étendue de tissu mou par des kératinocytes obtenus en culture, lèvre	CHOP
27.59.21	Couverture étendue de tissu mou par des kératinocytes obtenus en culture, lèvre	CHOP
27.59.30	Couverture temporaire, non étendue, de tissu mou par plusieurs techniques combinées, lèvre	CHOP
27.59.31	Couverture temporaire, étendue, de tissu mou par plusieurs techniques combinées, lèvre	CHOP
27.59.40	Autre réparation plastique de la lèvre et de la bouche avec attachement de greffon libre microvascularisé et anastomosé	CHOP
27.59.41	Autre réparation plastique de la lèvre et de la bouche avec lambeau pédiculé distal	CHOP
27.59.50	Section de pédicule de lambeau après plastie cutanée de la lèvre	CHOP
27.59.60	Insertion d'expandeur tissulaire au niveau de la lèvre	CHOP
27.59.99	Autre réparation plastique de la lèvre et de la bouche, autre	CHOP

**C03.31\_30 : Glossectomie**

Code	Texte	Type
25.2X.00	Glossectomie partielle, SAP	CHOP
25.2X.09	Glossectomie partielle, autre	CHOP
25.2X.10	Glossectomie partielle, par voie transorale, SAP	CHOP
25.2X.11	Glossectomie partielle, par voie transorale, sans reconstruction	CHOP
25.2X.12	Glossectomie partielle, par voie transorale, reconstruction avec lambeau muqueux local	CHOP
25.2X.13	Glossectomie partielle, par voie transorale, reconstruction avec lambeau myocutané	CHOP
25.2X.14	Glossectomie partielle, par voie transorale, reconstruction avec greffon libre microvascularisé et anastomosé	CHOP
25.2X.19	Glossectomie partielle, par voie transorale, autre reconstruction	CHOP
25.2X.20	Glossectomie partielle, par voie transmandibulaire, SAP	CHOP
25.2X.21	Glossectomie partielle, par voie transmandibulaire, sans reconstruction	CHOP
25.2X.22	Glossectomie partielle, par voie transmandibulaire, reconstruction avec lambeau muqueux local	CHOP
25.2X.23	Glossectomie partielle, par voie transmandibulaire, reconstruction avec lambeau myocutané	CHOP



25.2X.24	Glossectomie partielle, par voie transmandibulaire, reconstruction avec greffon libre microvascularisé et anastomosé	CHOP
25.2X.29	Glossectomie partielle, par voie transmandibulaire, autre reconstruction	CHOP
25.2X.30	Pelviglossectomie, par voie transorale, SAP	CHOP
25.2X.31	Pelviglossectomie, par voie transorale, sans reconstruction	CHOP
25.2X.32	Pelviglossectomie, par voie transorale, reconstruction avec lambeau muqueux local	CHOP
25.2X.33	Pelviglossectomie, par voie transorale, reconstruction avec lambeau myocutané	CHOP
25.2X.34	Pelviglossectomie, par voie transorale, reconstruction avec greffon libre microvascularisé et anastomosé	CHOP
25.2X.39	Pelviglossectomie, par voie transorale, autre reconstruction	CHOP
25.2X.40	Pelviglossectomie, par voie transmandibulaire, SAP	CHOP
25.2X.41	Pelviglossectomie, par voie transmandibulaire, sans reconstruction	CHOP
25.2X.42	Pelviglossectomie, par voie transmandibulaire, reconstruction avec lambeau muqueux local	CHOP
25.2X.43	Pelviglossectomie, par voie transmandibulaire, reconstruction avec lambeau myocutané	CHOP
25.2X.44	Pelviglossectomie, par voie transmandibulaire, reconstruction avec greffon libre microvascularisé et anastomosé	CHOP
25.2X.49	Pelviglossectomie, par voie transmandibulaire, autre reconstruction	CHOP
25.2X.50	Pelviglossomandibulectomie, SAP	CHOP
25.2X.51	Pelviglossomandibulectomie, sans reconstruction	CHOP
25.2X.52	Pelviglossomandibulectomie, reconstruction avec lambeau muqueux local	CHOP
25.2X.53	Pelviglossomandibulectomie, reconstruction avec lambeau myocutané	CHOP
25.2X.54	Pelviglossomandibulectomie, reconstruction avec greffon libre microvascularisé et anastomosé	CHOP
25.2X.59	Pelviglossomandibulectomie, avec autre reconstruction	CHOP
25.3X.00	Glossectomie totale, SAP	CHOP
25.3X.09	Glossectomie totale, autre	CHOP
25.3X.10	Glossectomie totale, par voie transorale, SAP	CHOP
25.3X.11	Glossectomie totale, par voie transorale, sans reconstruction	CHOP
25.3X.12	Glossectomie totale, par voie transorale, reconstruction avec lambeau muqueux local	CHOP
25.3X.13	Glossectomie totale, par voie transorale, reconstruction avec lambeau myocutané	CHOP
25.3X.14	Glossectomie totale, par voie transorale, reconstruction avec greffon libre microvascularisé et anastomosé	CHOP
25.3X.19	Glossectomie totale, par voie transorale, autre reconstruction	CHOP
25.3X.20	Glossectomie totale, par voie transmandibulaire, SAP	CHOP
25.3X.21	Glossectomie totale, par voie transmandibulaire, sans reconstruction	CHOP
25.3X.22	Glossectomie totale, par voie transmandibulaire, reconstruction avec lambeau muqueux local	CHOP
25.3X.23	Glossectomie totale, par voie transmandibulaire, reconstruction avec lambeau myocutané	CHOP
25.3X.24	Glossectomie totale, par voie transmandibulaire, reconstruction avec greffon libre microvascularisé et anastomosé	CHOP
25.3X.29	Glossectomie totale, par voie transmandibulaire, autre reconstruction	CHOP
25.3X.30	Pelviglossectomie totale, par voie transorale, SAP	CHOP
25.3X.31	Pelviglossectomie totale, par voie transorale, sans reconstruction	CHOP
25.3X.32	Pelviglossectomie totale, par voie transorale, reconstruction avec lambeau muqueux local	CHOP
25.3X.33	Pelviglossectomie totale, par voie transorale, reconstruction avec lambeau myocutané	CHOP
25.3X.34	Pelviglossectomie totale, par voie transorale, reconstruction avec greffon libre microvascularisé et anastomosé	CHOP

25.3X.39	Pelviglossectomie totale, par voie transorale, autre reconstruction	CHOP
25.3X.40	Pelviglossectomie totale, par voie transmandibulaire, SAP	CHOP
25.3X.41	Pelviglossectomie totale, par voie transmandibulaire, sans reconstruction	CHOP
25.3X.42	Pelviglossectomie totale, par voie transmandibulaire, reconstruction avec lambeau muqueux local	CHOP
25.3X.43	Pelviglossectomie totale, par voie mandibulaire, reconstruction avec lambeau myocutané	CHOP
25.3X.44	Pelviglossectomie totale, par voie transmandibulaire, reconstruction avec greffon libre microvascularisé et anastomosé	CHOP
25.3X.49	Pelviglossectomie totale, par voie transmandibulaire, autre reconstruction	CHOP
25.3X.50	Pelviglossomandibulectomie totale, SAP	CHOP
25.3X.51	Pelviglossomandibulectomie totale, sans reconstruction	CHOP
25.3X.52	Pelviglossomandibulectomie totale, reconstruction avec lambeau muqueux local	CHOP
25.3X.53	Pelviglossomandibulectomie totale, reconstruction avec lambeau myocutané	CHOP
25.3X.54	Pelviglossomandibulectomie totale, reconstruction avec greffon libre microvascularisé et anastomosé	CHOP
25.3X.59	Pelviglossomandibulectomie totale, avec autre reconstruction	CHOP
25.4X.00	Glossectomie radicale, SAP	CHOP
25.4X.10	Glossectomie radicale, par voie transorale, SAP	CHOP
25.4X.11	Glossectomie radicale, par voie transorale, sans reconstruction	CHOP
25.4X.12	Glossectomie radicale, par voie transorale, reconstruction avec lambeau muqueux local	CHOP
25.4X.13	Glossectomie radicale, par voie transorale, reconstruction avec lambeau myocutané	CHOP
25.4X.14	Glossectomie radicale, par voie transorale, reconstruction avec greffon libre microvascularisé et anastomosé	CHOP
25.4X.19	Glossectomie radicale, par voie transorale, autre reconstruction	CHOP
25.4X.20	Glossectomie radicale, par voie transmandibulaire, SAP	CHOP
25.4X.21	Glossectomie radicale, par voie transmandibulaire, sans reconstruction	CHOP
25.4X.22	Glossectomie radicale, par voie transmandibulaire, reconstruction avec lambeau muqueux local	CHOP
25.4X.23	Glossectomie radicale, par voie transmandibulaire, reconstruction avec lambeau myocutané	CHOP
25.4X.24	Glossectomie radicale, par voie transmandibulaire, reconstruction avec greffon libre microvascularisé et anastomosé	CHOP
25.4X.29	Glossectomie radicale, par voie transmandibulaire, autre reconstruction	CHOP
25.4X.30	Pelviglossectomie radicale, par voie transorale, SAP	CHOP
25.4X.31	Pelviglossectomie radicale, par voie transorale, sans reconstruction	CHOP
25.4X.32	Pelviglossectomie radicale, par voie transorale, reconstruction avec lambeau muqueux local	CHOP
25.4X.33	Pelviglossectomie radicale, par voie transorale, reconstruction avec lambeau myocutané	CHOP
25.4X.34	Pelviglossectomie radicale, par voie transorale, reconstruction avec greffon libre microvascularisé et anastomosé	CHOP
25.4X.39	Pelviglossectomie radicale, par voie transorale, autre reconstruction	CHOP
25.4X.40	Pelviglossectomie radicale, par voie transmandibulaire, SAP	CHOP
25.4X.41	Pelviglossectomie radicale, par voie transmandibulaire, sans reconstruction	CHOP
25.4X.42	Pelviglossectomie radicale, par voie transmandibulaire, reconstruction avec lambeau muqueux local	CHOP
25.4X.43	Pelviglossectomie radicale, par voie transmandibulaire, reconstruction avec lambeau myocutané	CHOP

25.4X.44	Pelviglossectomie radicale, par voie transmandibulaire, reconstruction avec greffon libre microvascularisé et anastomosé	CHOP
25.4X.49	Pelviglossectomie radicale, par voie transmandibulaire, autre reconstruction	CHOP
25.4X.50	Pelviglossomandibulectomie radicale, SAP	CHOP
25.4X.51	Pelviglossomandibulectomie radicale, sans reconstruction	CHOP
25.4X.52	Pelviglossomandibulectomie radicale, reconstruction avec lambeau muqueux local	CHOP
25.4X.53	Pelviglossomandibulectomie radicale, reconstruction avec lambeau myocutané	CHOP
25.4X.54	Pelviglossomandibulectomie radicale, reconstruction avec greffon libre microvascularisé et anastomosé	CHOP
25.4X.59	Pelviglossomandibulectomie radicale, avec autre reconstruction	CHOP
25.4X.99	Glossectomie radicale, autre	CHOP

**C03.31\_31 : Interventions complexes au niveau de la cavité buccale**

Code	Texte	Type
24.91.00	Extension ou approfondissement du sillon buccolabial ou lingual, SAP	CHOP
24.91.10	Plastie vestibulaire	CHOP
24.91.11	Abaissement du plancher buccal	CHOP
24.91.99	Extension ou approfondissement du sillon buccolabial ou lingual, autre	CHOP
27.49.99	Autre excision de la bouche, autre	CHOP
27.71	Incision de la lnette	CHOP
27.72	Excision de la lnette	CHOP
27.73	Réparation de la lnette	CHOP
27.79	Opérations de la lnette, autre	CHOP
27.92	Incision de la bouche, structure non précisée	CHOP
27.99	Opérations de la cavité buccale, autre	CHOP
98.22	Extraction d'autre corps étranger de la tête et du cou, sans incision	CHOP

**C03.31\_32 : Interventions simples dans la cavité buccale**

Code	Texte	Type
27.0	Drainage de la face et du plancher buccal	CHOP
27.1	Incision du palais	CHOP
27.31.00	Excision ou destruction locale de lésion ou de tissu du palais osseux, SAP	CHOP
27.31.10	Excision locale de lésion ou de tissu du palais osseux	CHOP
27.31.20	Excision partielle de lésion ou de tissu du palais osseux	CHOP
27.31.30	Destruction de lésion ou de tissu du palais osseux	CHOP
27.31.99	Excision ou destruction locale de lésion ou de tissu du palais osseux, autre	CHOP
27.32.00	Excision ou destruction large de lésion ou de tissu du palais osseux, SAP	CHOP
27.32.10	Extirpation totale transorale de lésion ou de tissu du palais osseux	CHOP
27.32.11	Excision radicale transmandibulaire [résection en bloc] de lésion ou de tissu du palais osseux	CHOP
27.32.12	Excision radicale transfaciale [résection en bloc] de lésion ou de tissu du palais osseux	CHOP
27.32.99	Excision ou destruction large de lésion ou de tissu du palais osseux, autre	CHOP
27.49.00	Autre excision de la bouche, SAP	CHOP
27.49.10	Excision de la joue	CHOP
27.49.11	Excision du plancher buccal	CHOP

27.49.99	Autre excision de la bouche, autre	CHOP
27.51	Suture de lacération de la lèvre	CHOP
27.52	Suture de plaie d'autre partie de la cavité buccale	CHOP
27.53	Fermeture de fistule de la cavité buccale	CHOP

**C03.31\_33 : Interventions complexes et coûteuses dans la cavité buccale**

Code	Texte	Type
98.01	Extraction de corps étranger intraluminal de la bouche, sans incision	CHOP
98.22	Extraction d'autre corps étranger de la tête et du cou, sans incision	CHOP

**C03.32\_30 : Interventions sur l'épipharynx/rhinopharynx**

Code	Texte	Type
21.99.10	Résection unilatérale d'atrésie des choanes, transnasale, par endoscopie	CHOP
21.99.20	Résection bilatérale d'atrésie des choanes, transnasale, par endoscopie	CHOP
29.39	Excision ou destruction de lésion ou de tissu du pharynx, autre	CHOP
29.91	Dilatation du pharynx	CHOP

**C03.32\_31 : Interventions sur l'oropharynx**

Code	Texte	Type
29.39	Excision ou destruction de lésion ou de tissu du pharynx, autre	CHOP

**C03.32\_32 : Autres interventions sur oropharynx/hypopharynx**

Code	Texte	Type
27.69.99	Autre réparation plastique du palais, autre	CHOP
29.4X.00	Réparation plastique du pharynx, SAP	CHOP
29.4X.10	Réparation plastique du pharynx, avec lambeau muqueux local ou cutané libre	CHOP
29.4X.11	Réparation plastique du pharynx, avec lambeau pédiculé myocutané	CHOP
29.4X.12	Réparation plastique du pharynx, avec greffon microvascularisé et anastomosé, greffon intestinal ou anastomose œso-gastrique	CHOP
29.4X.99	Réparation plastique du pharynx, autre	CHOP
29.51	Suture de lacération du pharynx	CHOP
29.59	Réparation du pharynx, autre	CHOP
29.99	Autre opération du pharynx, autre	CHOP
30.29.20	Résection laryngo-pharyngée partielle	CHOP
30.29.21	Laryngectomie partielle frontale (Huet)	CHOP
30.29.22	Laryngectomie partielle frontolatérale (Leroux-Robert)	CHOP
30.29.30	Aryténoïdectomie	CHOP
30.29.99	Autre laryngectomie partielle, autre	CHOP

**C03.33\_3 : Interventions sur les glandes salivaires**

Code	Texte	Type
------	-------	------

26.30	Sialoadénectomie, SAP	CHOP
26.31.00	Sialoadénectomie partielle, SAP	CHOP
26.31.10	Parotidectomie partielle, sans monitoring facial peropératoire	CHOP
26.31.11	Parotidectomie partielle, avec monitoring facial peropératoire	CHOP
26.31.99	Sialoadénectomie partielle, autre	CHOP
26.32.00	Sialoadénectomie totale, SAP	CHOP
26.32.10	Parotidectomie totale avec conservation du nerf facial, sans monitoring facial peropératoire	CHOP
26.32.11	Parotidectomie totale avec conservation du nerf facial, avec monitoring facial peropératoire	CHOP
26.32.20	Parotidectomie totale avec résection et réparation du nerf facial	CHOP
26.32.30	Résection totale de la glande sous-mandibulaire	CHOP
26.32.99	Sialoadénectomie totale, autre	CHOP
26.42	Fermeture de fistule salivaire	CHOP
26.49.00	Autre réparation et opération plastique de canal ou de glande salivaire, SAP	CHOP
26.49.10	Fistulisation de glande salivaire	CHOP
26.49.11	Transplantation de l'ouverture du canal salivaire	CHOP
26.49.12	Transposition d'ouverture du canal salivaire	CHOP
26.49.99	Autre réparation et opération plastique de canal ou de glande salivaire, autre	CHOP
26.99.20	Sialendoscopie interventionnelle, SAP	CHOP
26.99.21	Sialendoscopie interventionnelle avec dilatation	CHOP
26.99.22	Sialendoscopie interventionnelle avec extraction de corps étranger ou de calcul	CHOP
26.99.23	Sialendoscopie interventionnelle avec lithotripsie intraductale et extraction de fragments	CHOP
26.99.24	Sialendoscopie interventionnelle avec fragmentation au laser	CHOP
26.99.29	Sialendoscopie interventionnelle, autre	CHOP
98.59	Lithotripsie par onde de choc extracorporelle [ESWL] d'autres sites	CHOP

**C03.35\_1 : Interventions complexes sur le nez**

Code	Texte	Type
21.32	Excision et destruction locale d'autre lésion du nez	CHOP
21.83.20	Reconstruction totale du nez, avec implantation de matériel alloplastique	CHOP
21.83.99	Reconstruction totale du nez, autre	CHOP
21.86.00	Rhinoplastie limitée, SAP	CHOP
21.86.10	Rhinoplastie limitée, nez externe	CHOP
21.86.11	Rhinoplastie avec lambeau local ou distal	CHOP
21.86.99	Rhinoplastie limitée, autre	CHOP
21.87	Autre rhinoplastie	CHOP
21.88.00	Autre septoplastie, SAP	CHOP
21.88.10	Septoplastie, doublure	CHOP
21.88.11	Septoplastie, réparation de perforation du septum nasal avec lambeau muqueux de glissement	CHOP
21.88.12	Septoplastie, correction sans résection	CHOP
21.88.13	Septoplastie, correction avec résection	CHOP
21.88.14	Septoplastie, réparation de septum nasal avec transplant autologue local (plastie d'échange)	CHOP
21.88.15	Septoplastie, réparation de septum nasal avec transplant autologue distal ou transplant allogène ou xénogène	CHOP
21.88.99	Autre septoplastie, autre	CHOP

21.99.00	Autre opération du nez, SAP	CHOP
21.99.99	Autre opération du nez, autre	CHOP

**C03.35\_2 : Rhinoplastie**

Code	Texte	Type
21.83.00	Reconstruction totale du nez, SAP	CHOP
21.83.10	Septorhinoplastie avec correction de cartilage ou d'os, avec transplant autologue local	CHOP
21.83.11	Septorhinoplastie avec correction de cartilage ou d'os, avec transplant autologue distal ou transplant allogène ou xénogène	CHOP
21.83.12	Septorhinoplastie avec correction d'os et de cartilage	CHOP
21.84	Révision de rhinoplastie	CHOP
21.85	Rhinoplastie d'augmentation	CHOP
21.86.99	Rhinoplastie limitée, autre	CHOP
21.87	Autre rhinoplastie	CHOP

**C03.35\_30 : Réduction d'une fracture nasale**

Code	Texte	Type
21.71	Réduction fermée de fracture du nez	CHOP
21.72	Réduction ouverte de fracture du nez	CHOP

**C03.36\_1 : Conchotomie**

Code	Texte	Type
21.61	Cautérisation turbinaire par diathermie ou cryochirurgie	CHOP
21.62	Fracture d'os turbiné	CHOP
21.69.00	Autre turbinectomie, SAP	CHOP
21.69.10	Turbinotomie et ablation des extrémités postérieures	CHOP
21.69.11	Résection submuqueuse (turbinoplastie)	CHOP
21.69.12	Autres opérations du cornet nasal inférieur	CHOP
21.69.99	Autre turbinectomie, autre	CHOP

**C03.40\_1 :**

Code	Texte	Type
31.99.10	Prothèse vocale, SAP	CHOP
31.99.11	Implantation de prothèse vocale, intervention en un temps	CHOP
31.99.12	Implantation de prothèse vocale, intervention en deux temps	CHOP
31.99.13	Changement de prothèse vocale	CHOP
31.99.14	Ablation de prothèse vocale	CHOP
31.99.19	Prothèse vocale, autre	CHOP

**C03.40\_30 : Trachéotomie et fermeture d'un trachéostome**

Code	Texte	Type
31.1	Trachéostomie temporaire	CHOP
31.21	Trachéostomie médiastinale	CHOP
31.29	Trachéostomie permanente, autre	CHOP
31.72	Fermeture de fistule externe de la trachée	CHOP
31.73	Fermeture d'autre fistule de la trachée	CHOP
31.74	Révision de trachéostomie	CHOP

**C03.40\_31 : Interventions sur la trachée**

Code	Texte	Type
31.71	Suture de lacération de la trachée	CHOP
31.99.00	Autres opérations de la trachée, SAP	CHOP
31.99.99	Autres opérations de la trachée, autre	CHOP

**C03.56\_10 : Interventions sur les parties molles du nez**

Code	Texte	Type
21.1	Incision du nez	CHOP
21.31.00	Excision et destruction locale de lésion intranasale, SAP	CHOP
21.31.10	Excision locale de lésion intranasale, par abord intranasal	CHOP
21.31.12	Destruction de lésion intranasale	CHOP
21.31.19	Excision locale de lésion intranasale, autre	CHOP
21.31.99	Excision et destruction locale de lésion intranasale, autre	CHOP
21.69.12	Autres opérations du cornet nasal inférieur	CHOP
21.91	Lyse d'adhérences du nez	CHOP

**C04.49 : Autres intervention chir. sur le thorax**

Code	Texte	Type
32.09.00	Autre excision ou destruction de lésion ou de tissu de bronche, SAP	CHOP
32.09.10	Autre excision ou destruction locale de lésion ou de tissu de bronche, par thoracotomie	CHOP
32.09.20	Autre excision ou destruction locale de lésion ou de tissu de bronche, par thoracoscopie	CHOP
32.09.99	Autre excision ou destruction de lésion ou de tissu de bronche, autre	CHOP
32.1X.00	Autre résection de bronche, SAP	CHOP
32.1X.10	Autre excision de bronche, résection de bifurcation bronchique	CHOP
32.1X.20	Autre excision de bronche, révision d'insuffisance du moignon bronchique	CHOP
32.1X.99	Autre résection de bronche, autre	CHOP
32.21	Plicature de bulles d'emphysème	CHOP
32.22	Réduction chirurgicale du volume pulmonaire	CHOP
32.2A.00	Excision et destruction locale de lésion ou de tissu de poumon, SAP	CHOP
32.2A.09	Excision et destruction locale de lésion ou de tissu de poumon, autre	CHOP
32.2A.11	Excision et destruction locale de lésion ou de tissu de poumon, chirurgicale ouverte	CHOP
32.2A.12	Excision et destruction locale de lésion ou de tissu de poumon, par voie thoracoscopique	CHOP



32.2A.13	Excision et destruction locale de lésion ou de tissu de poumon, par endoscopie	CHOP
32.2A.14	Excision et destruction locale de lésion ou de tissu de poumon, par voie percutanée	CHOP
32.31.11	Résection pulmonaire segmentaire anatomique, par voie thoracoscopique, sans élargissement par bronchoplastie ainsi que sans élargissement par angioplastie	CHOP
32.31.12	Résection pulmonaire segmentaire anatomique, par voie thoracoscopique, avec élargissement par bronchoplastie	CHOP
32.31.13	Résection pulmonaire segmentaire anatomique, par voie thoracoscopique, avec élargissement par angioplastie	CHOP
32.31.14	Résection pulmonaire segmentaire anatomique, par voie thoracoscopique, avec élargissement par bronchoplastie ainsi que par angioplastie	CHOP
32.32.11	Résection pulmonaire segmentaire anatomique, chirurgicale ouverte, sans élargissement par bronchoplastie ainsi que sans élargissement par angioplastie	CHOP
32.32.12	Résection pulmonaire segmentaire anatomique, chirurgicale ouverte, avec élargissement par bronchoplastie	CHOP
32.32.13	Résection pulmonaire segmentaire anatomique, chirurgicale ouverte, avec élargissement par angioplastie	CHOP
32.32.14	Résection pulmonaire segmentaire anatomique, chirurgicale ouverte, avec élargissement par bronchoplastie ainsi que par angioplastie	CHOP
32.39	Résection pulmonaire segmentaire anatomique autre et non spécifiée	CHOP
32.40	Lobectomie pulmonaire, SAP	CHOP
32.41.15	Lobectomie pulmonaire, par voie thoracoscopique, sans élargissement par bronchoplastie ainsi que sans élargissement par angioplastie	CHOP
32.41.16	Lobectomie pulmonaire, par voie thoracoscopique, avec élargissement par bronchoplastie	CHOP
32.41.17	Lobectomie pulmonaire, par voie thoracoscopique, avec élargissement par angioplastie	CHOP
32.41.18	Lobectomie pulmonaire, par voie thoracoscopique, avec élargissement par bronchoplastie ainsi que par angioplastie	CHOP
32.42.15	Lobectomie pulmonaire, chirurgicale ouverte, sans élargissement par bronchoplastie ainsi que sans élargissement par angioplastie	CHOP
32.42.16	Lobectomie pulmonaire, chirurgicale ouverte, avec élargissement par bronchoplastie	CHOP
32.42.17	Lobectomie pulmonaire, chirurgicale ouverte, avec élargissement par angioplastie	CHOP
32.42.18	Lobectomie pulmonaire, chirurgicale ouverte, avec élargissement par bronchoplastie ainsi que par angioplastie	CHOP
32.43.11	Lobectomie pulmonaire avec élargissement, par voie thoracoscopique, sans élargissement par bronchoplastie ainsi que sans élargissement par angioplastie	CHOP
32.43.12	Lobectomie pulmonaire avec élargissement, par voie thoracoscopique, avec élargissement par bronchoplastie	CHOP
32.43.13	Lobectomie pulmonaire avec élargissement, par voie thoracoscopique, avec élargissement par angioplastie	CHOP
32.43.14	Lobectomie pulmonaire avec élargissement, par voie thoracoscopique, avec élargissement par bronchoplastie ainsi que par angioplastie	CHOP
32.43.21	Lobectomie pulmonaire avec élargissement, chirurgicale ouverte, sans élargissement par bronchoplastie ainsi que sans élargissement par angioplastie	CHOP
32.43.22	Lobectomie pulmonaire avec élargissement, chirurgicale ouverte, avec élargissement par bronchoplastie	CHOP
32.43.23	Lobectomie pulmonaire avec élargissement, chirurgicale ouverte, avec élargissement par angioplastie	CHOP
32.43.24	Lobectomie pulmonaire avec élargissement, chirurgicale ouverte, avec élargissement par bronchoplastie ainsi que par angioplastie	CHOP



32.44.11	Bilobectomie pulmonaire, par voie thoroscopique, sans élargissement par bronchoplastie ainsi que sans élargissement par angioplastie	CHOP
32.44.12	Bilobectomie pulmonaire, par voie thoroscopique, avec élargissement par bronchoplastie	CHOP
32.44.13	Bilobectomie pulmonaire, par voie thoroscopique, avec élargissement par angioplastie	CHOP
32.44.14	Bilobectomie pulmonaire, par voie thoroscopique, avec élargissement par bronchoplastie ainsi que par angioplastie	CHOP
32.44.21	Bilobectomie pulmonaire, chirurgicale ouverte, sans élargissement par bronchoplastie ainsi que sans élargissement par angioplastie	CHOP
32.44.22	Bilobectomie pulmonaire, chirurgicale ouverte, avec élargissement par bronchoplastie	CHOP
32.44.23	Bilobectomie pulmonaire, chirurgicale ouverte, avec élargissement par angioplastie	CHOP
32.44.24	Bilobectomie pulmonaire, chirurgicale ouverte, avec élargissement par bronchoplastie ainsi que par angioplastie	CHOP
32.49	Lobectomie pulmonaire, autre	CHOP
32.50.11	Pneumonectomie, par voie thoroscopique, sans élargissement par bronchoplastie ainsi que sans élargissement par angioplastie	CHOP
32.50.12	Pneumonectomie, par voie thoroscopique, avec élargissement par bronchoplastie	CHOP
32.50.13	Pneumonectomie, par voie thoroscopique, avec élargissement par angioplastie	CHOP
32.50.14	Pneumonectomie, par voie thoroscopique, avec élargissement par bronchoplastie ainsi que par angioplastie	CHOP
32.51.15	Pneumonectomie, chirurgicale ouverte, sans élargissement par bronchoplastie ainsi que sans élargissement par angioplastie	CHOP
32.51.16	Pneumonectomie, chirurgicale ouverte, avec élargissement par bronchoplastie	CHOP
32.51.17	Pneumonectomie, chirurgicale ouverte, avec élargissement par angioplastie	CHOP
32.51.18	Pneumonectomie, chirurgicale ouverte, avec élargissement par bronchoplastie ainsi que par angioplastie	CHOP
32.52.11	Pneumonectomie, étendue, chirurgicale ouverte, sans élargissement par bronchoplastie ainsi que sans élargissement par angioplastie	CHOP
32.52.12	Pneumonectomie, étendue, chirurgicale ouverte, avec élargissement par bronchoplastie	CHOP
32.52.13	Pneumonectomie, étendue, chirurgicale ouverte, avec élargissement par angioplastie	CHOP
32.52.14	Pneumonectomie, étendue, chirurgicale ouverte, avec élargissement par bronchoplastie ainsi que par angioplastie	CHOP
32.59	Pneumonectomie, autre et non spécifiée	CHOP
32.6	Dissection thoracique radicale	CHOP
32.9	Résection de bronche et de poumon, autre	CHOP
33.0	Incision de bronche	CHOP
33.1	Incision pulmonaire	CHOP
33.31	Destruction du nerf phrénique pour collapsothérapie du poumon	CHOP
33.32	Pneumothorax artificiel pour collapsus du poumon	CHOP
33.33	Pneumopéritoine pour collapsus du poumon	CHOP
33.34.00	Thoracoplastie, SAP	CHOP
33.34.10	Thoracoplastie partielle	CHOP
33.34.20	Thoracoplastie complète	CHOP
33.34.99	Thoracoplastie, autre	CHOP
33.39	Collapsothérapie chirurgicale de poumon, autre	CHOP
33.41	Suture de lacération de bronche	CHOP
33.42	Fermeture de fistule bronchique	CHOP
33.43	Suture de lacération pulmonaire	CHOP
33.48.00	Autres réparations et opérations plastiques de bronche, SAP	CHOP

33.48.99	Autres réparations et opérations plastiques de bronche, autre	CHOP
33.49.00	Autres réparations et opérations plastiques de poumon, SAP	CHOP
33.49.99	Autres réparations et opérations plastiques de poumon, autre	CHOP
33.50	Transplantation pulmonaire, SAP	CHOP
33.51	Transplantation pulmonaire unilatérale	CHOP
33.52	Transplantation pulmonaire bilatérale	CHOP
33.53	Retransplantation pulmonaire durant la même hospitalisation	CHOP
33.6X.00	Transplantation combinée cœur-poumons, SAP	CHOP
33.6X.10	Retransplantation combinée cœur-poumons durant la même hospitalisation	CHOP
33.6X.99	Transplantation combinée cœur-poumons, autre	CHOP
33.92	Ligature de bronche	CHOP
33.94.11	Implantation d'un marqueur ou d'un traceur pour localisation ou guidage de l'intervention thérapeutique dans les poumons ou les bronches, par voie percutanée	CHOP
33.98	Autres opérations de bronche	CHOP
33.99	Autres opérations de poumon	CHOP
34.01.00	Incision de la paroi thoracique, SAP	CHOP
34.01.10	Incision de la paroi thoracique, thoracotomie pour extraction de corps étranger	CHOP
34.01.99	Incision de la paroi thoracique, autre	CHOP
34.02	Thoracotomie exploratrice	CHOP
34.03	Réouverture de thoracotomie	CHOP
34.05	Création d'un shunt pleuropéritonéal	CHOP
34.06	Drainage de la cavité pleurale par voie thoroscopique	CHOP
34.09.00	Autre incision de la plèvre, SAP	CHOP
34.09.10	Autre incision de la plèvre, lyse d'adhérences du poumon et de la paroi thoracique	CHOP
34.09.99	Autre incision de la plèvre, autre	CHOP
34.1	Incision du médiastin	CHOP
34.21.00	Thoracoscopie transpleurale, SAP	CHOP
34.21.10	Thoracoscopie transpleurale, première intervention	CHOP
34.21.20	Thoracoscopie transpleurale, réintervention	CHOP
34.21.99	Thoracoscopie transpleurale, autre	CHOP
34.22	Médiastinoscopie	CHOP
34.3X.00	Excision ou destruction de lésion ou de tissu du médiastin, SAP	CHOP
34.3X.10	Excision de lésion ou de tissu du médiastin	CHOP
34.3X.20	Résection de lésion ou de tissu du médiastin, SAP	CHOP
34.3X.21	Résection de lésion ou de tissu du médiastin, sans résection d'organe médiastinal	CHOP
34.3X.22	Résection de lésion ou de tissu du médiastin, avec résection du poumon ou de la paroi thoracique	CHOP
34.3X.23	Résection de lésion ou de tissu du médiastin, avec résection partielle du péricarde	CHOP
34.3X.24	Résection de lésion ou de tissu du médiastin, avec endoprothèse vasculaire	CHOP
34.3X.25	Résection de lésion ou de tissu du médiastin, avec résection pulmonaire et endoprothèse vasculaire	CHOP
34.3X.26	Résection de lésion ou de tissu du médiastin, avec résection pulmonaire et résection partielle du péricarde	CHOP
34.3X.27	Résection de lésion ou de tissu du médiastin, avec résection partielle du péricarde et endoprothèse vasculaire	CHOP
34.3X.28	Résection de lésion ou de tissu du médiastin, avec résection partielle du poumon et du péricarde et endoprothèse vasculaire	CHOP
34.3X.29	Résection de lésion ou de tissu du médiastin, autre	CHOP
34.3X.30	Destruction de lésion ou de tissu du médiastin	CHOP
34.3X.99	Excision ou destruction de lésion ou de tissu du médiastin, autre	CHOP
34.4X.00	Excision ou destruction de lésion de la paroi thoracique, SAP	CHOP

34.4X.10	Excision de lésion de la paroi thoracique	CHOP
34.4X.20	Résection partielle de lésion de la paroi thoracique, SAP	CHOP
34.4X.21	Résection partielle de lésion de la paroi thoracique, sans réparation	CHOP
34.4X.22	Résection partielle de lésion de la paroi thoracique, avec réparation	CHOP
34.4X.30	Résection de lésion de la paroi thoracique, résection complète du sternum, SAP	CHOP
34.4X.31	Résection de lésion de la paroi thoracique, résection complète du sternum, sans réparation	CHOP
34.4X.32	Résection de lésion de la paroi thoracique, résection complète du sternum, avec réparation	CHOP
34.4X.40	Destruction de lésion de la paroi thoracique	CHOP
34.4X.99	Excision ou destruction de lésion de la paroi thoracique, autre	CHOP
34.51.00	Pleurectomie et décortication pulmonaire chirurgicale ouverte, SAP	CHOP
34.51.11	Pleurectomie radicale et décortication du poumon et de la paroi thoracique, sans résection du péricarde ou du diaphragme, chirurgicale ouverte	CHOP
34.51.12	Pleurectomie radicale et décortication du poumon et de la paroi thoracique, avec résection du péricarde, chirurgicale ouverte	CHOP
34.51.13	Pleurectomie radicale et décortication du poumon et de la paroi thoracique, avec résection du diaphragme, chirurgicale ouverte	CHOP
34.51.14	Pleurectomie radicale et décortication du poumon et de la paroi thoracique, avec résection du péricarde ainsi que du diaphragme, chirurgicale ouverte	CHOP
34.51.15	Pleurectomie partielle et décortication, chirurgicale ouverte	CHOP
34.51.16	Pleurectomie subtotale et décortication, chirurgicale ouverte	CHOP
34.51.99	Pleurectomie et décortication pulmonaire chirurgicale ouverte, autre	CHOP
34.52.00	Pleurectomie et décortication pulmonaire, thoroscopique, SAP	CHOP
34.52.11	Pleurectomie radicale et décortication du poumon et de la paroi thoracique, sans résection du péricarde ou du diaphragme, thoroscopique	CHOP
34.52.12	Pleurectomie radicale et décortication du poumon et de la paroi thoracique, avec résection du péricarde, thoroscopique	CHOP
34.52.13	Pleurectomie radicale et décortication du poumon et de la paroi thoracique, avec résection du diaphragme, thoroscopique	CHOP
34.52.14	Pleurectomie radicale et décortication du poumon et de la paroi thoracique, avec résection du péricarde ainsi que du diaphragme, thoroscopique	CHOP
34.52.15	Pleurectomie partielle et décortication pulmonaire, thoroscopique	CHOP
34.52.16	Pleurectomie subtotale et décortication pulmonaire, thoroscopique	CHOP
34.52.99	Pleurectomie et décortication pulmonaire, thoroscopique, autre	CHOP
34.59.00	Autre excision de la plèvre, SAP	CHOP
34.59.10	Autre excision de la plèvre, pleurectomie sous thoroscopie	CHOP
34.59.20	Autre excision de la plèvre, pleurectomie chirurgicale ouverte	CHOP
34.59.99	Autre excision de la plèvre, autre	CHOP
34.72	Fermeture de thoracostomie	CHOP
34.73	Fermeture d'autres fistules thoraciques	CHOP
34.75	Fermeture secondaire de thoracotomie et sternotomie	CHOP
34.76	Réparation pour stabilisation de la paroi thoracique, par chirurgie ouverte	CHOP
34.77	Grefe osseuse et transposition osseuse, paroi thoracique	CHOP
34.79	Réparation de la paroi thoracique, autre	CHOP
34.81	Excision de lésion ou de tissu du diaphragme	CHOP
34.82	Suture d'une déchirure du diaphragme	CHOP
34.83	Fermeture de fistule trans-diaphragmatique	CHOP
34.84	Autre réparation du diaphragme	CHOP
34.85	Implantation d'un stimulateur diaphragmatique	CHOP
34.89.00	Autres opérations du diaphragme, SAP	CHOP

34.89.10	Autres opérations du diaphragme, incision du diaphragme	CHOP
34.89.99	Autres opérations du diaphragme, autre	CHOP
34.93	Réparation de la plèvre	CHOP
34.99.00	Autres opérations du thorax, SAP	CHOP
34.99.99	Autres opérations du thorax, autre	CHOP

**C04.51A\_1 :**

Code	Texte	Type
33.91.20	Dilatation bronchique, endoscopique, avec insertion ou remplacement de stent / endoprothèse [stent graft], SAP	CHOP
33.91.21	Dilatation bronchique, endoscopique, avec insertion ou remplacement de stent / endoprothèse [stent graft] en plastique	CHOP
33.91.22	Dilatation bronchique, endoscopique, avec insertion ou remplacement de stent / endoprothèse [stent graft] métallique	CHOP
33.91.23	Dilatation bronchique, endoscopique, avec insertion ou remplacement de stent / endoprothèse [stent graft] hybride/dynamique	CHOP
33.91.29	Dilatation bronchique, endoscopique, avec insertion ou remplacement de stent / endoprothèse [stent graft], autre	CHOP

**C04.60 : Ponction pleurale, biopsie pleurale ou mise en place d'un drainage thoracique**

Code	Texte	Type
34.04	Drainage pleural (par insertion de cathéter intercostal)	CHOP
34.24	Autre biopsie de plèvre	CHOP
34.91	Ponction pleurale	CHOP

**C04.Bronchoscopie : Bronchoscopie rigide/souple**

Code	Texte	Type
31.41	Trachéoscopie par orifice artificiel	CHOP
31.42.11	Trachéoscopie avec instrument souple	CHOP
31.42.12	Trachéoscopie avec instrument rigide	CHOP
31.42.20	Trachéoscopie par incision	CHOP
31.42.99	Laryngoscopie et autre trachéoscopie, autre	CHOP
31.52	Excision locale de lésion ou de tissu de la trachée, par endoscopie	CHOP
31.54	Destruction locale de lésion ou de tissu de la trachée, par endoscopie	CHOP
31.97	Dilatation de la trachée, par endoscopie	CHOP
32.01.00	Excision ou destruction endoscopique de lésion ou de tissu de bronche, SAP	CHOP
32.01.10	Excision ou destruction endoscopique de lésion ou de tissu de bronche, thérapie photodynamique sous bronchoscopie	CHOP
32.01.11	Excision ou destruction endoscopique de lésion ou de tissu de bronche, traitement avec beamer argon sous bronchoscopie	CHOP
32.01.12	Excision ou destruction endoscopique de lésion ou de tissu de bronche, traitement au laser sous bronchoscopie	CHOP
32.01.13	Excision ou destruction endoscopique de lésion ou de tissu de bronche, thermoplastie bronchique	CHOP
32.01.99	Excision ou destruction endoscopique de lésion ou de tissu de bronche, autre	CHOP

33.21.00	Trachéo-bronchoscopie par orifice artificiel, SAP	CHOP
33.21.10	Trachéo-bronchoscopie par incision	CHOP
33.21.99	Trachéo-bronchoscopie par orifice artificiel, autre	CHOP
33.22	Trachéo-bronchoscopie souple	CHOP
33.23.00	Autre trachéo-bronchoscopie, SAP	CHOP
33.23.11	Trachéo-bronchoscopie rigide	CHOP
33.23.13	Trachéo-bronchoscopie en fluorescence	CHOP
33.23.14	Trachéo-bronchoscopie avec cathéter à ballonnet pour mesure de la ventilation collatérale	CHOP
33.23.99	Autre trachéo-bronchoscopie, autre	CHOP
33.24.00	Biopsie bronchique fermée [par voie endoscopique], SAP	CHOP
33.24.10	Trachéo-bronchoscopie (flexible) (rigide) avec brossage pour prélèvement de sécrétions ou d'autres échantillons	CHOP
33.24.11	Trachéo-bronchoscopie (flexible) (rigide) avec lavage broncho-alvéolaire	CHOP
33.24.12	Trachéo-bronchoscopie (flexible) (rigide) avec brossage pour prélèvement cytologique	CHOP
33.24.13	Trachéo-bronchoscopie (flexible) (rigide) avec biopsie (excisionnelle)	CHOP
33.24.14	Trachéo-bronchoscopie (flexible) (rigide) avec aspiration transbronchique à l'aiguille	CHOP
33.24.16	Trachéo-bronchoscopie avec cryobiopsie	CHOP
33.24.99	Biopsie bronchique fermée [par voie endoscopique], autre	CHOP
33.27	Biopsie pulmonaire fermée par endoscopie	CHOP
33.71.00	Insertion ou remplacement de valve(s) bronchique(s) par endoscopie, SAP	CHOP
33.71.09	Insertion ou remplacement de valve(s) bronchique(s) par endoscopie, autre	CHOP
33.71.11	Insertion de valve(s) bronchique(s) par endoscopie, une valve	CHOP
33.71.12	Insertion de valve(s) bronchique(s) par endoscopie, deux valves	CHOP
33.71.13	Insertion de valve(s) bronchique(s) par endoscopie, trois valves	CHOP
33.71.14	Insertion de valve(s) bronchique(s) par endoscopie, quatre valves	CHOP
33.71.16	Insertion de valve(s) bronchique(s) par endoscopie, cinq valves	CHOP
33.71.17	Insertion de valve(s) bronchique(s) par endoscopie, six valves	CHOP
33.71.18	Insertion de valve(s) bronchique(s) par endoscopie, sept valves	CHOP
33.71.1A	Insertion de valve(s) bronchique(s) par endoscopie, huit valves	CHOP
33.71.1B	Insertion de valve(s) bronchique(s) par endoscopie, neuf valves	CHOP
33.71.1C	Insertion de valve(s) bronchique(s) par endoscopie, dix valves ou plus	CHOP
33.71.21	Remplacement de valve(s) bronchique(s) par endoscopie, une valve	CHOP
33.71.22	Remplacement de valve(s) bronchique(s) par endoscopie, deux valves	CHOP
33.71.23	Remplacement de valve(s) bronchique(s) par endoscopie, trois valves	CHOP
33.71.24	Remplacement de valve(s) bronchique(s) par endoscopie, quatre valves	CHOP
33.71.26	Remplacement de valve(s) bronchique(s) par endoscopie, cinq valves	CHOP
33.71.27	Remplacement de valve(s) bronchique(s) par endoscopie, six valves	CHOP
33.71.28	Remplacement de valve(s) bronchique(s) par endoscopie, sept valves	CHOP
33.71.2A	Remplacement de valve(s) bronchique(s) par endoscopie, huit valves	CHOP
33.71.2B	Remplacement de valve(s) bronchique(s) par endoscopie, neuf valves	CHOP
33.71.2C	Remplacement de valve(s) bronchique(s) par endoscopie, dix valves ou plus	CHOP
33.72.00	Insertion ou remplacement de coil(s) dans les bronches ou le poumon par endoscopie, SAP	CHOP
33.72.09	Insertion ou remplacement de coil(s) dans les bronches ou le poumon par endoscopie, autre	CHOP
33.72.11	Insertion de coil(s) dans les bronches ou le poumon par endoscopie, de 1 à 2 coils	CHOP
33.72.12	Insertion de coil(s) dans les bronches ou le poumon par endoscopie, de 3 à 4 coils	CHOP
33.72.13	Insertion de coil(s) dans les bronches ou le poumon par endoscopie, de 5 à 6 coils	CHOP
33.72.14	Insertion de coil(s) dans les bronches ou le poumon par endoscopie, de 7 à 8 coils	CHOP

33.72.15	Insertion de coil(s) dans les bronches ou le poumon par endoscopie, de 9 à 10 coils	CHOP
33.72.16	Insertion de coil(s) dans les bronches ou le poumon par endoscopie, de 11 à 12 coils	CHOP
33.72.17	Insertion de coil(s) dans les bronches ou le poumon par endoscopie, de 13 à 14 coils	CHOP
33.72.18	Insertion de coil(s) dans les bronches ou le poumon par endoscopie, de 15 à 16 coils	CHOP
33.72.1A	Insertion de coil(s) dans les bronches ou le poumon par endoscopie, 17 coils ou plus	CHOP
33.78	Enlèvement endoscopique de dispositif(s) ou substance(s) bronchique(s)	CHOP
33.79.00	Insertion endoscopique d'autre dispositif ou substance bronchique, SAP	CHOP
33.79.09	Insertion endoscopique d'autre dispositif ou substance bronchique, autre	CHOP
33.79.10	Instillation endoscopique de substance pour réduction de volume pulmonaire, SAP	CHOP
33.79.11	Instillation endoscopique de gel pour réduction biologique de volume pulmonaire	CHOP
33.79.12	Instillation endoscopique de vapeur pour réduction biologique de volume pulmonaire	CHOP
33.79.19	Instillation endoscopique de substance pour réduction de volume pulmonaire, autre	CHOP
33.91.00	Dilatation bronchique, endoscopique, SAP	CHOP
33.91.10	Dilatation bronchique, endoscopique, sans autres mesures	CHOP
33.91.20	Dilatation bronchique, endoscopique, avec insertion ou remplacement de stent / endoprothèse [stent graft], SAP	CHOP
33.91.21	Dilatation bronchique, endoscopique, avec insertion ou remplacement de stent / endoprothèse [stent graft] en plastique	CHOP
33.91.22	Dilatation bronchique, endoscopique, avec insertion ou remplacement de stent / endoprothèse [stent graft] métallique	CHOP
33.91.23	Dilatation bronchique, endoscopique, avec insertion ou remplacement de stent / endoprothèse [stent graft] hybride/dynamique	CHOP
33.91.29	Dilatation bronchique, endoscopique, avec insertion ou remplacement de stent / endoprothèse [stent graft], autre	CHOP
33.91.99	Dilatation bronchique, endoscopique, autre	CHOP
33.94.00	Implantation d'un marqueur ou d'un traceur dans les poumons ou les bronches, SAP	CHOP
33.94.09	Implantation d'un marqueur ou d'un traceur dans les poumons ou les bronches, autre	CHOP
33.94.12	Implantation d'un marqueur ou d'un traceur pour localisation ou guidage de l'intervention thérapeutique dans les poumons ou les bronches, sous bronchoscopie	CHOP
96.56	Autre lavage de bronche et de trachée	CHOP

#### **C04.Bronchoscopie\_1 : Bronchoscopie avec lavage broncho-alvéolaire, biopsie de muqueuse ou introduction d'un stent**

Code	Texte	Type
33.24.00	Biopsie bronchique fermée [par voie endoscopique], SAP	CHOP
33.24.11	Trachéo-bronchoscopie (flexible) (rigide) avec lavage broncho-alvéolaire	CHOP
33.24.13	Trachéo-bronchoscopie (flexible) (rigide) avec biopsie (excisionnelle)	CHOP
33.24.16	Trachéo-bronchoscopie avec cryobiopsie	CHOP
33.24.99	Biopsie bronchique fermée [par voie endoscopique], autre	CHOP
96.56	Autre lavage de bronche et de trachée	CHOP

#### **C04.Bronchoscopie\_2 : Bronchoscopie: extraction de corps étranger(s) / dilatation**

Code	Texte	Type
33.91.10	Dilatation bronchique, endoscopique, sans autres mesures	CHOP
98.15	Extraction de corps étranger intraluminal de la trachée et des bronches, sans incision	CHOP



**C04.Bronchoskopie\_SHB :**

Code	Texte	Type
33.24.00	Biopsie bronchique fermée [par voie endoscopique], SAP	CHOP
33.24.13	Trachéo-bronchoskopie (flexible) (rigide) avec biopsie (excisionnelle)	CHOP
33.24.16	Trachéo-bronchoskopie avec cryobiopsie	CHOP
33.24.99	Biopsie bronchique fermée [par voie endoscopique], autre	CHOP

**C04.Bronchoskopie\_TBB : Bronchoskopie avec biopsie transbronchique**

Code	Texte	Type
33.27	Biopsie pulmonaire fermée par endoscopie	CHOP

**C04.Bronchoskopie\_TBNA : Bronchoskopie avec ponction transbronchique à fine aiguille**

Code	Texte	Type
33.24.14	Trachéo-bronchoskopie (flexible) (rigide) avec aspiration transbronchique à l'aiguille	CHOP

**C05.01\_0 :**

Code	Texte	Type
37.8E.11	Implantation d'un défibrillateur à chambre unique	CHOP
37.8E.12	Implantation d'un défibrillateur à double chambre	CHOP
37.8E.21	Implantation de défibrillateur à resynchronisation [CRT-D]	CHOP
37.8E.22	Implantation de défibrillateur à chambre unique avec capteur auriculaire	CHOP

**C05.01\_1 :**

Code	Texte	Type
37.8A.21	Implantation de pacemaker à double chambre, sans stimulation antitachycardique	CHOP
37.8A.22	Implantation de pacemaker à double chambre, avec stimulation antitachycardique	CHOP
37.8A.31	Implantation de pacemaker à resynchronisation [CRT-P]	CHOP

**C05.01\_2 :**

Code	Texte	Type
37.75.00	Révision d'électrode sans remplacement, SAP	CHOP
37.75.31	Révision sans remplacement d'électrode transveineuse ventriculaire	CHOP
37.75.32	Révision sans remplacement d'électrode transveineuse auriculaire et ventriculaire	CHOP
37.75.33	Révision sans remplacement d'électrode transveineuse auriculaire	CHOP
37.75.34	Révision sans remplacement d'électrode transveineuse dans le ventricule gauche par le sinus coronaire	CHOP
37.75.41	Révision sans remplacement d'électrode épicaudique	CHOP
37.75.99	Révision sans remplacement d'électrode cardiaque, autre	CHOP

**C05.02\_1 : Pose d'un stimulateur cardiaque, jusqu'à 1 électrode**

Code	Texte	Type
37.78	Insertion d'un pacemaker temporaire, par voie intraveineuse	CHOP
37.8A.00	Implantation de pacemaker permanent, SAP	CHOP
37.8A.09	Implantation de pacemaker permanent, autre	CHOP
37.8A.11	Implantation de pacemaker à chambre unique	CHOP
37.8A.42	Implantation de pacemaker transveineux sans sonde, stimulation simple-chambre	CHOP
37.8A.43	Implantation de pacemaker transveineux sans sonde, stimulation double-chambre	CHOP
37.8A.44	Implantation de pacemaker transveineux sans sonde, stimulation simple-chambre avec synchronisation AV	CHOP

**C05.03\_1 :**

Code	Texte	Type
37.7A.00	Implantation d'électrode dans le cœur, SAP	CHOP
37.7A.11	Implantation d'électrode transveineuse ventriculaire	CHOP
37.7A.12	Implantation d'électrode transveineuse ventriculaire avec capteur auriculaire	CHOP
37.7A.13	Implantation d'électrode transveineuse auriculaire	CHOP
37.7A.14	Implantation d'électrode transveineuse dans le ventricule gauche par le sinus coronaire	CHOP
37.7A.21	Implantation d'électrode dans l'épicaire, par thoracotomie et sternotomie, chirurgicale ouverte	CHOP
37.7A.22	Implantation d'électrode dans l'épicaire, par voie sous-xyphoïdienne, chirurgicale ouverte	CHOP
37.7A.23	Implantation d'électrode dans l'épicaire, thoracoscopique	CHOP
37.7A.31	Implantation d'électrode transveineuse de choc	CHOP
37.7A.32	Implantation d'électrode sous-cutanée de choc	CHOP
37.7A.33	Implantation d'électrode sous-cutanée de choc pour utilisation avec un système de défibrillation sous-cutané	CHOP
37.7A.41	Implantation de patch épicaire	CHOP
37.7A.51	Implantation d'un capteur de pression dans le cœur	CHOP
37.7A.99	Implantation d'électrode dans le cœur, autre	CHOP
37.8E.00	Implantation de cardiovertteur ou défibrillateur, SAP	CHOP
37.8E.31	Implantation d'un système sous-cutané de défibrillation	CHOP
37.8E.99	Implantation de cardiovertteur ou défibrillateur, autre	CHOP
39.D1.11	Implantation d'un capteur de pression dans l'artère pulmonaire	CHOP

**C05.04\_0 : Opérations du péricarde, ouvertes**

Code	Texte	Type
37.12.11	Péricardiotomie, par chirurgie ouverte	CHOP
37.31.00	Péricardectomie, SAP	CHOP
37.31.10	Péricardectomie partielle	CHOP
37.31.20	Péricardectomie totale	CHOP
37.31.99	Péricardectomie, autre	CHOP

**C05.04\_1 :**



Code	Texte	Type
37.7B.00	Enlèvement d'électrode cardiaque, SAP	CHOP
37.7B.11	Enlèvement d'électrode transveineuse ventriculaire	CHOP
37.7B.12	Enlèvement d'électrode transveineuse ventriculaire avec capteur auriculaire	CHOP
37.7B.13	Enlèvement d'électrode transveineuse auriculaire	CHOP
37.7B.14	Enlèvement d'électrode transveineuse dans le ventricule gauche par le sinus coronaire	CHOP
37.7B.21	Enlèvement d'électrode épicardique, par thoracotomie et sternotomie, chirurgical ouvert	CHOP
37.7B.22	Enlèvement d'électrode épicardique, par voie sous-xyphoïdienne, chirurgical ouvert	CHOP
37.7B.23	Enlèvement d'électrode épicardique, thoracoscopique	CHOP
37.7B.31	Enlèvement d'électrode transveineuse de choc	CHOP
37.7B.32	Enlèvement d'électrode sous-cutanée de choc	CHOP
37.7B.33	Enlèvement d'électrode sous-cutanée de choc pour système de défibrillation sous-cutané	CHOP
37.7B.41	Enlèvement de patch épicardique	CHOP
37.7B.51	Enlèvement d'un capteur de pression dans le cœur	CHOP
37.7B.99	Enlèvement d'électrode cardiaque, autre	CHOP
37.8B.00	Enlèvement de pacemaker permanent, SAP	CHOP
37.8B.09	Enlèvement de pacemaker permanent, autre	CHOP
37.8B.11	Enlèvement de pacemaker à chambre unique	CHOP
37.8B.21	Enlèvement de pacemaker à double chambre sans stimulation antitachycardique	CHOP
37.8B.22	Enlèvement de pacemaker à double chambre avec stimulation antitachycardique	CHOP
37.8B.31	Enlèvement de pacemaker à resynchronisation [CRT-P]	CHOP
37.8B.42	Enlèvement de pacemaker transveineux sans sonde, stimulation simple-chambre	CHOP
37.8B.43	Enlèvement de pacemaker transveineux sans sonde, stimulation double-chambre	CHOP
37.8B.44	Enlèvement de pacemaker transveineux sans sonde, stimulation simple-chambre avec synchronisation AV	CHOP
37.8F.00	Enlèvement de cardiovertteur ou défibrillateur, SAP	CHOP
37.8F.11	Enlèvement de défibrillateur à chambre unique	CHOP
37.8F.12	Enlèvement de défibrillateur à double chambre	CHOP
37.8F.21	Enlèvement de défibrillateur à resynchronisation [CRT-D]	CHOP
37.8F.22	Enlèvement de défibrillateur à chambre unique avec capteur auriculaire	CHOP
37.8F.31	Enlèvement d'un système sous-cutané de défibrillation	CHOP
37.8F.99	Enlèvement de cardiovertteur ou défibrillateur, autre	CHOP

**C05.10\_3 : Cathétérisme cardiaque gauche et droit**

Code	Texte	Type
37.21	Cathétérisme cardiaque droit	CHOP
37.22	Cathétérisme cardiaque gauche	CHOP
37.23	Cathétérisme cardiaque combiné, droit et gauche	CHOP
88.55	Artériographie coronaire avec un seul cathéter	CHOP
88.56	Artériographie coronaire avec deux cathéters	CHOP
99.62	Autre choc électrique cardiaque	CHOP

**C05.10\_4 : Biopsie du myocarde**

Code	Texte	Type
37.25.20	Biopsie transvasculaire de l'endocarde, du myocarde et de l'endomyocarde	CHOP
37.9C.21	Ponction transseptale par cathéter dans le cœur	CHOP
37.9C.29	Intervention transseptale par cathéter dans le cœur, autre	CHOP

**C05.10\_5 : Angiocardiographie**

Code	Texte	Type
37.27.00	Cardiac mapping, SAP	CHOP
37.27.09	Cardiac mapping, autre	CHOP
37.27.11	Cardiac mapping à l'aide d'un cathéter de mapping multiélectrodes avec saisie automatique des signaux	CHOP
37.28	Échocardiographie intracardiaque [EIC]	CHOP
37.2A.00	Diagnostic coronarien intravasculaire, SAP	CHOP
37.2A.10	Imagerie intravasculaire de vaisseaux coronaires, SAP	CHOP
37.2A.11	Imagerie intravasculaire de vaisseaux coronaires par ultrasons	CHOP
37.2A.12	Imagerie intravasculaire de vaisseaux coronaires par tomographie par cohérence optique	CHOP
37.2A.19	Imagerie intravasculaire de vaisseaux coronaires, autre	CHOP
37.2A.20	Diagnostic coronarien intravasculaire invasif par cathéter, SAP	CHOP
37.2A.21	Diagnostic coronarien intravasculaire invasif par cathéter, mesure de pression	CHOP
37.2A.29	Diagnostic coronarien intravasculaire invasif par cathéter, autre	CHOP
37.2A.99	Diagnostic coronarien intravasculaire, autre	CHOP
37.9C.11	Examen par cathétérisme transseptal du cœur gauche	CHOP
37.9C.19	Examen par cathétérisme transseptal du cœur, autre	CHOP
88.50	Angiocardiographie, SAP	CHOP
88.51	Angiographie de la veine cave	CHOP
88.52	Angiographie du cœur droit	CHOP
88.53	Angiographie du cœur gauche	CHOP
88.54	Angiographie du cœur combinée, gauche et droite	CHOP
88.57	Autre artériographie coronaire, SAP	CHOP

**C05.11\_0 :**

Code	Texte	Type
00.66.00	Angioplastie coronaire transluminale percutanée [PTCA] ou athérectomie coronaire, SAP	CHOP
00.66.09	Angioplastie coronaire transluminale percutanée [PTCA] ou athérectomie coronaire, autre	CHOP
00.66.10	Fermeture transluminale percutanée de fistule coronaire	CHOP
00.66.20	Angioplastie coronaire transluminale percutanée [PTCA] à ballonnet, SAP	CHOP
00.66.21	Angioplastie coronaire [PTCA] à ballonnet libérant des substances médicamenteuses	CHOP
00.66.22	Angioplastie coronaire [PTCA] à ballonnet enduit d'anticorps	CHOP
00.66.29	Angioplastie coronaire [PTCA] à ballonnet, autre	CHOP
00.66.30	Angioplastie coronaire transluminale percutanée [PTCA] par l'athérectomie rotative	CHOP
00.66.31	Angioplastie coronaire transluminale percutanée par angioplastie laser	CHOP
00.66.32	Angioplastie coronaire transluminale percutanée par athérectomie	CHOP
00.66.36	Angioplastie coronaire transluminale percutanée par thrombectomie	CHOP

00.66.37	Intervention vasculaire transluminale percutanée sur les coronaires par lithotripsie	CHOP
00.66.3A	Intervention vasculaire transluminale percutanée sur les coronaires par les collatéraux du vaisseau correspondant	CHOP

**C05.11\_1 :**

Code	Texte	Type
36.08.00	Implantation de stents coronaires, par voie transluminale percutanée, SAP	CHOP
36.08.09	Implantation de stents coronaires, par voie transluminale percutanée, autre	CHOP
36.08.11	Implantation par voie transluminale percutanée de stents sans libération de substances médicamenteuses, dans une artère coronaire	CHOP
36.08.12	Implantation par voie transluminale percutanée de stents sans libération de substances médicamenteuses, dans plusieurs artères coronaires	CHOP
36.08.13	Implantation par voie transluminale percutanée de stents auto-expansibles sans libération de substances médicamenteuses, dans une artère coronaire	CHOP
36.08.14	Implantation par voie transluminale percutanée de stents auto-expansibles sans libération de substances médicamenteuses, dans plusieurs artères coronaires	CHOP
36.08.15	Implantation par voie transluminale percutanée d'un stent de bifurcation sans libération de substances médicamenteuses, dans des artères coronaires	CHOP
36.08.21	Implantation par voie transluminale percutanée de stents avec libération de substances médicamenteuses, dans une artère coronaire	CHOP
36.08.22	Implantation par voie transluminale percutanée de stents avec libération de substances médicamenteuses, dans plusieurs artères coronaires	CHOP
36.08.23	Implantation par voie transluminale percutanée de stents auto-expansibles avec libération de substances médicamenteuses, dans une artère coronaire	CHOP
36.08.24	Implantation par voie transluminale percutanée de stents auto-expansibles avec libération de substances médicamenteuses, dans plusieurs artères coronaires	CHOP
36.08.25	Implantation par voie transluminale percutanée d'un stent de bifurcation avec libération de substances médicamenteuses, dans des artères coronaires	CHOP
36.08.31	Implantation par voie transluminale percutanée de stents imprégnés, dans une artère coronaire	CHOP
36.08.32	Implantation par voie transluminale percutanée de stents imprégnés, dans plusieurs artères coronaires	CHOP

**C05.11\_2 :**

Code	Texte	Type
00.66.40	Embolisation sélective de coronaires, sans autre précision	CHOP
00.66.41	Embolisation sélective de coronaires par coils	CHOP
00.66.42	Embolisation sélective de coronaires par ballonnets (détachables) embolisants	CHOP
00.66.43	Embolisation sélective de coronaires par filtres [parapluie]	CHOP
00.66.44	Embolisation sélective de coronaires par plugs	CHOP
00.66.49	Embolisation sélective de coronaires, autre	CHOP

**C05.12\_1 : Autres interventions cardiographiques**

Code	Texte	Type
00.4B.12	ITPC sur l'aorte	CHOP

00.4B.13	ITPC sur des vaisseaux pulmonaires	CHOP
00.4B.14	ITPC sur autre artère thoracique	CHOP
00.4B.22	ITPC sur la veine cave	CHOP
00.4B.23	ITPC sur autre veine thoracique	CHOP
00.66.33	Angioplastie coronaire transluminale percutanée par extraction de corps étranger	CHOP
35.41.00	Élargissement de communication interauriculaire existante, SAP	CHOP
35.41.10	Élargissement de communication interauriculaire existante, par chirurgie ouverte	CHOP
35.41.20	Élargissement de communication interauriculaire existante, par voie transluminale percutanée	CHOP
35.41.99	Élargissement de communication interauriculaire existante, autre	CHOP
35.51	Réparation de communication interauriculaire avec prothèse, technique ouverte	CHOP
35.60	Réparation de communication septale intracardiaque non précisée, avec greffe de tissu	CHOP
35.61	Réparation de communication interauriculaire, avec greffe de tissu	CHOP
35.62	Réparation de communication interventriculaire avec greffe de tissu	CHOP
35.63	Réparation de défauts des coussinets endocardiques (canal AV), avec greffe de tissu	CHOP
35.70	Autre réparation non précisée de communication septale intracardiaque, non précisée	CHOP
35.71	Autre réparation non précisée de communication interauriculaire	CHOP
35.72.00	Réparation de communication interventriculaire, SAP	CHOP
35.72.10	Fermeture de communication interventriculaire acquise	CHOP
35.72.99	Réparation de communication interventriculaire, autre	CHOP
35.73	Autre réparation non précisée de défaut des coussinets endocardiques (canal AV)	CHOP
35.98.10	Fermeture transluminale percutanée de communication interauriculaire, SAP	CHOP
35.98.11	Fermeture transluminale percutanée de communication interauriculaire, avec 1 dispositif de fermeture	CHOP
35.98.12	Fermeture transluminale percutanée de communication interauriculaire, avec 2 et plus dispositifs de fermeture	CHOP
35.98.19	Fermeture transluminale percutanée de communication interauriculaire, autre	CHOP
35.E1.00	Valvuloplastie de la valve aortique, SAP	CHOP
35.E1.09	Valvuloplastie de la valve aortique, autre	CHOP
35.E1.11	Valvuloplastie de la valve aortique avec sternotomie totale comme voie d'abord	CHOP
35.E1.12	Valvuloplastie de la valve aortique avec thoracotomie mini-invasive (sternotomie partielle supérieure, thoracotomie latérale) comme voie d'abord	CHOP
35.E1.13	Valvuloplastie de la valve aortique, par voie endovasculaire	CHOP
35.E1.14	Valvuloplastie de la valve aortique, guidée par cathéter, par voie transapicale	CHOP
35.E2.00	Valvuloplastie de valve mitrale, NAS	CHOP
35.E2.09	Valvuloplastie de valve mitrale, autre	CHOP
35.E2.11	Valvuloplastie de la valve mitrale avec sternotomie totale comme voie d'abord	CHOP
35.E2.12	Valvuloplastie de la valve mitrale avec thoracotomie mini-invasive (sternotomie partielle supérieure, thoracotomie latérale) comme voie d'abord	CHOP
35.E2.13	Valvuloplastie de la valve mitrale, par voie endovasculaire, transartérielle	CHOP
35.E2.14	Valvuloplastie de la valve mitrale, par voie endovasculaire, transveineuse	CHOP
35.E2.15	Valvuloplastie de la valve mitrale, guidée par cathéter, par voie transapicale	CHOP
35.E3.00	Valvuloplastie de valve pulmonaire, SAP	CHOP
35.E3.09	Valvuloplastie de valve pulmonaire, autre	CHOP
35.E3.11	Valvuloplastie de la valve pulmonaire avec sternotomie totale comme voie d'abord	CHOP
35.E3.12	Valvuloplastie de la valve pulmonaire avec thoracotomie mini-invasive (sternotomie partielle supérieure, thoracotomie latérale) comme voie d'abord	CHOP
35.E3.13	Valvuloplastie de la valve pulmonaire, par voie endovasculaire	CHOP
35.E3.14	Valvuloplastie de la valve pulmonaire, guidée par cathéter, par voie transapicale	CHOP

35.E4.00	Valvuloplastie de la valve tricuspide, SAP	CHOP
35.E4.09	Valvuloplastie de la valve tricuspide, autre	CHOP
35.E4.11	Valvuloplastie de la valve tricuspide avec sternotomie totale comme voie d'abord	CHOP
35.E4.12	Valvuloplastie de la valve tricuspide avec thoracotomie mini-invasive (sternotomie partielle supérieure, thoracotomie latérale) comme voie d'abord	CHOP
35.E4.14	Valvuloplastie de la valve tricuspide, guidée par cathéter, par voie transapicale	CHOP
35.E4.15	Valvuloplastie de la valve tricuspide, par voie endovasculaire, transartérielle	CHOP
35.E4.16	Valvuloplastie de la valve tricuspide, par voie endovasculaire, transveineuse	CHOP
39.99.30	Fermeture par cathéter du canal artériel de Botal, SAP	CHOP
39.99.31	Fermeture par cathéter du canal artériel de Botal, avec coil	CHOP
39.99.32	Fermeture par cathéter du canal artériel de Botal, avec obturateur d'Amplatz	CHOP
39.99.38	Fermeture par cathéter du canal artériel de Botal, autre	CHOP
39.99.39	Opérations d'autres anomalies vasculaires congénitales	CHOP

**C05.15\_0 :**

Code	Texte	Type
37.34.10	Ablation lors de tachyarythmie, SAP	CHOP
37.34.11	Ablation lors de tachyarythmie, ablation par radiofréquence conventionnelle	CHOP
37.34.12	Ablation lors de tachyarythmie, ablation par radiofréquence refroidie	CHOP
37.34.13	Ablation lors de tachyarythmie, ablation par d'autres sources d'énergie	CHOP
37.34.15	Ablation lors de tachyarythmie, cryoablation	CHOP
37.34.16	Ablation lors de tachyarythmie, ablation par radiofréquence multipolaire en décalage de phase	CHOP
37.34.19	Ablation lors de tachyarythmie, autre	CHOP
37.34.1C	Ablation lors de tachyarythmie, électroporation irréversible	CHOP

**C05.15\_1 :**

Code	Texte	Type
88.72.20	Échocardiographie transœsophagienne, SAP	CHOP
88.72.21	Échocardiographie transœsophagienne, au repos	CHOP
88.72.22	Échocardiographie transœsophagienne, sous épreuve d'effort physique	CHOP
88.72.23	Échocardiographie transœsophagienne, sous épreuve d'effort médicamenteuse	CHOP
88.72.24	Échocardiographie transœsophagienne, avec produit de contraste	CHOP
88.72.25	Échocardiographie transœsophagienne, méthodologie complexe (4D, tissue-doppler, speckle-tracking)	CHOP
88.72.29	Échocardiographie transœsophagienne, autre	CHOP

**C05.20\_10 : Shunt artérioveineux, complexe**

Code	Texte	Type
39.27.11	Mise en place d'une fistule artério-veineuse avec matériel allogène ou alloplastique pour hémodialyse	CHOP
39.27.12	Mise en place d'une fistule AV à l'aide d'une prothèse hybride à deux composants, implantation transluminale percutanée du composant veineux, ainsi qu'implantation du greffon artériel par chirurgie ouverte	CHOP

---

54.94	Création d'un shunt péritonéo-vasculaire	CHOP
-------	--	------

---

**C05.20\_11 : Shunt artérioveineux, simple fistule ou révision/ablation d'un shunt**

Code	Texte	Type
39.27.00	Fistule artério-veineuse pour hémodialyse, SAP	CHOP
39.27.09	Fistule artério-veineuse pour hémodialyse, autre	CHOP
39.27.14	Mise en place d'une fistule artério-veineuse pour hémodialyse, par chirurgie ouverte	CHOP
39.42.11	Ablation lors du remplacement de shunt artério-veineux pour hémodialyse	CHOP
39.42.12	Révision sans remplacement de shunt artério-veineux pour hémodialyse	CHOP

**C05.20\_12 : Shunt artérioveineux, externe ou fermeture d'un shunt artérioveineux**

Code	Texte	Type
39.43	Fermeture de shunt artério-veineux pour hémodialyse	CHOP
39.93	Insertion de canule intervasculaire	CHOP

**C05.20\_13 : Révision ou ablation d'un shunt artérioveineux**

Code	Texte	Type
39.42.11	Ablation lors du remplacement de shunt artério-veineux pour hémodialyse	CHOP
39.42.12	Révision sans remplacement de shunt artério-veineux pour hémodialyse	CHOP

**C05.20\_14 : Mise en place ou fermeture d'un shunt artérioveineux, externe/simple**

Code	Texte	Type
39.27.14	Mise en place d'une fistule artério-veineuse pour hémodialyse, par chirurgie ouverte	CHOP
39.27.15	Mise en place d'une fistule artério-veineuse pour hémodialyse, par voie transluminale percutanée	CHOP
39.43	Fermeture de shunt artério-veineux pour hémodialyse	CHOP
39.93	Insertion de canule intervasculaire	CHOP
39.94.11	Remplacement de canule intervasculaire	CHOP
39.94.12	Révision sans remplacement de canule intervasculaire	CHOP

**C05.25\_30 :**

Code	Texte	Type
38.59.20	Crossectomie et stripping de veines variqueuses des membres inférieurs, SAP	CHOP
38.59.21	Crossectomie et stripping de la veine grande saphène	CHOP
38.59.22	Crossectomie et stripping de la veine petite saphène	CHOP
38.59.23	Crossectomie et stripping des veines grande et petite saphène	CHOP

**C05.25\_31 :**

Code	Texte	Type
------	-------	------

38.59.30	Crossectomie (isolée), SAP	CHOP
38.59.31	Crossectomie (isolée), veine grande saphène	CHOP
38.59.32	Crossectomie (isolée), veine petite saphène	CHOP
38.59.33	Crossectomie (isolée), veines grande et petite saphène	CHOP

**C05.30\_1 : Autres interventions cardi thoraciques**

Code	Texte	Type
38.05.21	Incision de veines thoraciques profondes	CHOP
38.07.11	Incision de la veine cave inférieure	CHOP
38.15.00	Endartériectomie d'autres vaisseaux thoraciques, SAP	CHOP
38.15.10	Endartériectomie de l'artère sous-clavière	CHOP
38.15.20	Endartériectomie du tronc brachio-céphalique	CHOP
38.15.30	Endartériectomie de l'artère pulmonaire	CHOP
38.15.40	Endartériectomie de la veine pulmonaire	CHOP
38.15.99	Endartériectomie d'autres vaisseaux thoraciques, autre	CHOP
38.16.00	Endartériectomie et endoveinectomie de vaisseaux abdominaux, SAP	CHOP
38.16.09	Endartériectomie et endoveinectomie de vaisseaux abdominaux, autre	CHOP
38.16.11	Endartériectomie du tronc coeliaque	CHOP
38.16.12	Endartériectomie de l'artère gastrique	CHOP
38.16.13	Endartériectomie de l'artère hépatique	CHOP
38.16.14	Endartériectomie de l'artère splénique	CHOP
38.16.15	Endartériectomie de l'artère rénale	CHOP
38.16.16	Endartériectomie de l'artère mésentérique	CHOP
38.16.17	Endartériectomie de l'artère lombaire	CHOP
38.16.18	Endartériectomie de l'artère iliaque	CHOP
38.16.21	Endoveinectomie de la veine iliaque	CHOP
38.44.11	Réséction de l'aorte abdominale, par voie infrarénale, avec remplacement	CHOP
38.46	Réséction d'artères abdominales, avec remplacement	CHOP
39.25.15	Pontage aorto-ilio-fémoral	CHOP
39.29.20	Pontage ou shunt vasculaire d'artères de membre supérieur	CHOP

**C05.30\_10 :**

Code	Texte	Type
39.50.00	Angioplastie ou athérectomie d'autre(s) vaisseau(x) non-coronaire(s), SAP	CHOP
39.50.10	Angioplastie ou athérectomie d'autre(s) vaisseau(x) non-coronaire(s) par ballonnet, SAP	CHOP
39.50.11	Angioplastie ou athérectomie d'autre(s) vaisseau(x) non-coronaire(s) par ballonnet simple	CHOP
39.50.12	Angioplastie ou athérectomie d'autre(s) vaisseau(x) non-coronaire(s) par ballonnet à lames	CHOP
39.50.13	Angioplastie ou athérectomie d'autre(s) vaisseau(x) non-coronaire(s) par ballonnet de cryoplastie	CHOP
39.50.14	Angioplastie ou athérectomie d'autre(s) vaisseau(x) non-coronaire(s) par ballonnet à élution médicamenteuse	CHOP
39.50.15	Angioplastie ou athérectomie d'autre(s) vaisseau(x) non-coronaire(s), par lithotripsie	CHOP
39.50.19	Angioplastie ou athérectomie d'autre(s) vaisseau(x) non-coronaire(s) par autre ballonnet	CHOP



39.50.20	Angioplastie par laser à lame d'autre(s) vaisseau(x) non-coronaire(s)	CHOP
39.50.21	Angioplastie, thrombectomie d'autre(s) vaisseau(x) non-coronaire(s)	CHOP
39.50.99	Angioplastie ou athérectomie d'autre(s) vaisseau(x) non-coronaire(s), autre	CHOP
39.75.00	Intervention vasculaire transluminale percutanée, autres vaisseaux, SAP	CHOP
39.75.01	Intervention vasculaire percutanée transluminale, autres vaisseaux, ablation de corps étranger par cathéter d'extraction, à panier, etc.	CHOP
39.75.10	Intervention vasculaire transluminale percutanée, autres vaisseaux, emploi de systèmes de cathéters pour recanalisation d'obstructions totales	CHOP
39.75.11	Intervention vasculaire transluminale percutanée, autres vaisseaux, thrombectomie à lame rotative	CHOP
39.75.12	Intervention vasculaire transluminale percutanée, autres vaisseaux, angioplastie au laser	CHOP
39.75.13	Intervention vasculaire transluminale percutanée, autres vaisseaux, système de protection anti-embolie (vaisseaux périphériques ou viscéraux)	CHOP
39.75.14	Intervention vasculaire transluminale percutanée, autres vaisseaux, athérectomie	CHOP
39.75.15	Intervention vasculaire transluminale percutanée, autres vaisseaux, thrombolyse sélective	CHOP
39.75.16	Intervention vasculaire transluminale percutanée, autres vaisseaux, thrombolyse sélective, assistance échographique	CHOP
39.75.20	Intervention vasculaire transluminale percutanée, autres vaisseaux, ablation par radiofréquence délivrée par cathéter dans l'artère rénale	CHOP
39.75.21	Intervention vasculaire transluminale percutanée, autres vaisseaux, ablation circonférentielle par ultrasons par cathéter par l'artère rénale	CHOP
39.75.30	Augmentation de la perfusion cérébrale par clampage endoaortique partiel à ballonnet	CHOP
39.75.99	Intervention vasculaire transluminale percutanée, autres vaisseaux, autre	CHOP
39.76.00	Intervention endovasculaire transluminale percutanée sur vaisseau(x) (extracrânien(s) précérébral(aux), SAP	CHOP
39.76.10	Angioplastie percutanée à ballonnet de vaisseau(x) (extracrânien(s) précérébral(aux)	CHOP
39.76.11	Angioplastie ou athérectomie percutanée de vaisseau(x) (extracrânien(s) précérébral(aux) par lithotripsie	CHOP
39.76.20	Angioplastie percutanée de vaisseau(x) (extracrânien(s) précérébral(aux), système à lame rotative ou multilames	CHOP
39.76.30	Angioplastie percutanée au laser de vaisseau(x) (extracrânien(s) précérébral(aux)	CHOP
39.76.40	Athérectomie percutanée de vaisseau(x) (extracrânien(s) précérébral(aux)	CHOP
39.76.50	Thrombolyse percutanée sélective de vaisseaux extracrâniens de la tête et du cou	CHOP
39.76.60	Thrombectomie percutanée de vaisseau(x) (extracrânien(s) précérébral(aux), SAP	CHOP
39.76.61	Thrombectomie percutanée à lame rotative de vaisseau(x) (extracrânien(s) précérébral(aux)	CHOP
39.76.62	Thrombectomie percutanée de vaisseau(x) extracrânien(s) assistée par stent	CHOP
39.76.69	Thrombectomie percutanée de vaisseau(x) (extracrânien(s) précérébral(aux), autre	CHOP
39.76.70	Extraction endovasculaire percutanée de corps étranger de vaisseaux extracrâniens de la tête et du cou	CHOP
39.76.99	Intervention endovasculaire transluminale percutanée sur vaisseau(x) (extracrânien(s) précérébral(aux), autre	CHOP
39.77.00	Intervention endovasculaire transluminale percutanée sur vaisseau(x) intracrânien(s), SAP	CHOP
39.77.09	Intervention endovasculaire transluminale percutanée sur vaisseau(x) intracrânien(s), autre	CHOP
39.77.10	Angioplastie percutanée à ballonnet de vaisseau(x) intracrânien(s)	CHOP
39.77.20	Bladeangioplastie percutanée de vaisseau(x) intracrânien(s)	CHOP



39.77.30	Angioplastie percutanée au laser de vaisseau(x) intracrânien(s)	CHOP
39.77.40	Athérectomie percutanée de vaisseau(x) intracrânien(s)	CHOP
39.77.50	Thrombolyse percutanée sélective de vaisseau(x) intracrânien(s)	CHOP
39.77.60	Thrombectomie percutanée de vaisseau(x) intracrânien(s), SAP	CHOP
39.77.61	Thrombectomie percutanée à lame rotative de vaisseau(x) intracrânien(s)	CHOP
39.77.62	Thrombectomie percutanée de vaisseau(x) intracrânien(s) assistée par stent	CHOP
39.77.69	Thrombectomie percutanée de vaisseau(x) intracrânien(s), autre	CHOP
39.77.70	Extraction endovasculaire percutanée de corps étranger de vaisseau(x) intracrânien(s)	CHOP
39.77.80	Spasmyolyse intra-artérielle transluminale percutanée lors de vasospasmes cérébrovasculaires	CHOP
39.B1.00	Implantation transluminale (percutanée) de stents sans libération de substance médicamenteuse, SAP	CHOP
39.B1.09	Implantation transluminale (percutanée) de stents sans libération de substance médicamenteuse, autre	CHOP
39.B1.11	Implantation transluminale (percutanée) de stents sans libération de substance médicamenteuse, vaisseaux intracrâniens	CHOP
39.B1.22	Implantation transluminale (percutanée) de stents sans libération de substance médicamenteuse, artère carotide SAP	CHOP
39.B1.23	Implantation transluminale (percutanée) de stents sans libération de substance médicamenteuse, artère carotide commune	CHOP
39.B1.25	Implantation transluminale (percutanée) de stents sans libération de substance médicamenteuse, artère carotide interne extracrânienne	CHOP
39.B1.26	Implantation transluminale (percutanée) de stents sans libération de substance médicamenteuse, artère carotide interne extracrânienne avec artère carotide commune	CHOP
39.B1.27	Implantation transluminale (percutanée) de stents sans libération de substance médicamenteuse, artère carotide externe	CHOP
39.B1.28	Implantation transluminale (percutanée) de stents sans libération de substance médicamenteuse, artère vertébrale extracrânienne	CHOP
39.B1.31	Implantation transluminale (percutanée) de stents sans libération de substance médicamenteuse, vaisseaux de l'épaule et du bras	CHOP
39.B1.51	Implantation transluminale (percutanée) de stents sans libération de substance médicamenteuse, vaisseaux de l'avant-bras	CHOP
39.B1.71	Implantation transluminale (percutanée) de stents sans libération de substance médicamenteuse, aorte	CHOP
39.B1.74	Implantation transluminale (percutanée) de stents sans libération de substance médicamenteuse, isthme aortique	CHOP
39.B1.75	Implantation transluminale (percutanée) de stents sans libération de substance médicamenteuse, canal artériel persistant	CHOP
39.B1.81	Implantation transluminale (percutanée) de stents sans libération de substance médicamenteuse, autres vaisseaux thoraciques	CHOP
39.B1.A4	Implantation transluminale (percutanée) de stents sans libération de substance médicamenteuse, artère pulmonaire	CHOP
39.B1.C1	Implantation transluminale (percutanée) de stents sans libération de substance médicamenteuse, autres artères abdominales et pelviennes	CHOP
39.B1.C3	Implantation transluminale (percutanée) de stents sans libération de substance médicamenteuse, artère iliaque	CHOP
39.B1.D1	Implantation transluminale (percutanée) de stents sans libération de substance médicamenteuse, vaisseaux viscéraux	CHOP
39.B1.G1	Implantation transluminale (percutanée) de stents sans libération de substance médicamenteuse, artères de la cuisse	CHOP

39.B1.H1	Implantation transluminale (percutanée) de stents sans libération de substance médicamenteuse, vaisseaux de la jambe	CHOP
39.B1.J3	Implantation transluminale (percutanée) de stents sans libération de substance médicamenteuse, veine pulmonaire	CHOP
39.B1.J7	Implantation transluminale (percutanée) de stents sans libération de substance médicamenteuse, veine cave	CHOP
39.B1.JB	Implantation transluminale (percutanée) de stents sans libération de substance médicamenteuse, autres veines abdominales et pelviennes	CHOP
39.B1.JF	Implantation transluminale (percutanée) de stents sans libération de substance médicamenteuse, veines de la cuisse	CHOP
39.B1.JI	Implantation transluminale (percutanée) de stents sans libération de substance médicamenteuse, veine porte	CHOP
39.B1.L1	Implantation transluminale (percutanée) de stents sans libération de substance médicamenteuse, vaisseaux rachidiens	CHOP
39.B1.M1	Implantation transluminale (percutanée) de stents sans libération de substance médicamenteuse, malformations vasculaires	CHOP
39.B1.M2	Implantation transluminale (percutanée) de stents sans libération de substance médicamenteuse, vaisseaux collatéraux aorto-pulmonaires [MAPCA]	CHOP
39.B1.N1	Implantation transluminale (percutanée) de stents sans libération de substance médicamenteuse, vaisseaux artificiels	CHOP
39.B1.N2	Implantation transluminale (percutanée) de stents sans libération de substance médicamenteuse, shunts aorto-pulmonaires artificiels	CHOP
39.B2.00	Implantation transluminale (percutanée) de stents avec libération de substance médicamenteuse, SAP	CHOP
39.B2.09	Implantation transluminale (percutanée) de stents avec libération de substance médicamenteuse, autre	CHOP
39.B2.11	Implantation transluminale (percutanée) de stents avec libération de substance médicamenteuse, vaisseaux intracrâniens	CHOP
39.B2.22	Implantation transluminale (percutanée) de stents avec libération de substance médicamenteuse, artère carotide SAP	CHOP
39.B2.23	Implantation transluminale (percutanée) de stents avec libération de substance médicamenteuse, artère carotide commune	CHOP
39.B2.25	Implantation transluminale (percutanée) de stents avec libération de substance médicamenteuse, artère carotide interne extracrânienne	CHOP
39.B2.26	Implantation transluminale (percutanée) de stents avec libération de substance médicamenteuse, artère carotide interne extracrânienne avec artère carotide commune	CHOP
39.B2.27	Implantation transluminale (percutanée) de stents avec libération de substance médicamenteuse, artère carotide externe	CHOP
39.B2.28	Implantation transluminale (percutanée) de stents avec libération de substance médicamenteuse, artère vertébrale extracrânienne	CHOP
39.B2.31	Implantation transluminale (percutanée) de stents avec libération de substance médicamenteuse, vaisseaux de l'épaule et du bras	CHOP
39.B2.51	Implantation transluminale (percutanée) de stents avec libération de substance médicamenteuse, vaisseaux de l'avant-bras	CHOP
39.B2.71	Implantation transluminale (percutanée) de stents avec libération de substance médicamenteuse, aorte	CHOP
39.B2.74	Implantation transluminale (percutanée) de stents avec libération de substance médicamenteuse, isthme aortique	CHOP
39.B2.75	Implantation transluminale (percutanée) de stents avec libération de substance médicamenteuse, canal artériel persistant	CHOP

39.B2.81	Implantation transluminale (percutanée) de stents avec libération de substance médicamenteuse, autres vaisseaux thoraciques	CHOP
39.B2.A4	Implantation transluminale (percutanée) de stents avec libération de substance médicamenteuse, artère pulmonaire	CHOP
39.B2.C1	Implantation transluminale (percutanée) de stents avec libération de substance médicamenteuse, autres artères abdominales et pelviennes	CHOP
39.B2.C3	Implantation transluminale (percutanée) de stents avec libération de substance médicamenteuse, artère iliaque	CHOP
39.B2.D1	Implantation transluminale (percutanée) de stents avec libération de substance médicamenteuse, vaisseaux viscéraux	CHOP
39.B2.G1	Implantation transluminale (percutanée) de stents avec libération de substance médicamenteuse, artères de la cuisse	CHOP
39.B2.H1	Implantation transluminale (percutanée) de stents avec libération de substance médicamenteuse, vaisseaux de la jambe	CHOP
39.B2.J3	Implantation transluminale (percutanée) de stents avec libération de substance médicamenteuse, veine pulmonaire	CHOP
39.B2.J7	Implantation transluminale (percutanée) de stents avec libération de substance médicamenteuse, veine cave	CHOP
39.B2.JB	Implantation transluminale (percutanée) de stents avec libération de substance médicamenteuse, autres veines abdominales et pelviennes	CHOP
39.B2.JF	Implantation transluminale (percutanée) de stents avec libération de substance médicamenteuse, veines de la cuisse	CHOP
39.B2.JI	Implantation transluminale (percutanée) de stents avec libération de substance médicamenteuse, veine porte	CHOP
39.B2.L1	Implantation transluminale (percutanée) de stents avec libération de substance médicamenteuse, vaisseaux rachidiens	CHOP
39.B2.M1	Implantation transluminale (percutanée) de stents avec libération de substance médicamenteuse, malformations vasculaires	CHOP
39.B2.M2	Implantation transluminale (percutanée) de stents avec libération de substance médicamenteuse, vaisseaux collatéraux aorto-pulmonaires [MAPCA]	CHOP
39.B2.N1	Implantation transluminale (percutanée) de stents avec libération de substance médicamenteuse, vaisseaux artificiels	CHOP
39.B2.N2	Implantation transluminale (percutanée) de stents avec libération de substance médicamenteuse, shunts aorto-pulmonaires artificiels	CHOP
39.B3.00	Implantation transluminale (percutanée) de stents couverts sans libération de substance médicamenteuse, SAP	CHOP
39.B3.09	Implantation transluminale (percutanée) de stents couverts sans libération de substance médicamenteuse, autre	CHOP
39.B3.11	Implantation transluminale (percutanée) de stents couverts sans libération de substance médicamenteuse, vaisseaux intracrâniens	CHOP
39.B3.22	Implantation transluminale (percutanée) de stents couverts sans libération de substance médicamenteuse, artère carotide SAP	CHOP
39.B3.23	Implantation transluminale (percutanée) de stents couverts sans libération de substance médicamenteuse, artère carotide commune	CHOP
39.B3.25	Implantation transluminale (percutanée) de stents couverts sans libération de substance médicamenteuse, artère carotide interne extracrânienne	CHOP
39.B3.26	Implantation transluminale (percutanée) de stents couverts sans libération de substance médicamenteuse, artère carotide interne extracrânienne avec artère carotide commune	CHOP
39.B3.27	Implantation transluminale (percutanée) de stents couverts sans libération de substance médicamenteuse, artère carotide externe	CHOP

39.B3.28	Implantation transluminale (percutanée) de stents couverts sans libération de substance médicamenteuse, artère vertébrale extracrânienne	CHOP
39.B3.31	Implantation transluminale (percutanée) de stents couverts sans libération de substance médicamenteuse, vaisseaux de l'épaule et du bras	CHOP
39.B3.51	Implantation transluminale (percutanée) de stents couverts sans libération de substance médicamenteuse, vaisseaux de l'avant-bras	CHOP
39.B3.75	Implantation transluminale (percutanée) de stents couverts sans libération de substance médicamenteuse, canal artériel persistant	CHOP
39.B3.81	Implantation transluminale (percutanée) de stents couverts par voie transluminale percutanée sans libération de substance médicamenteuse, autres vaisseaux thoraciques	CHOP
39.B3.C1	Implantation transluminale (percutanée) de stents couverts sans libération de substance médicamenteuse, autres artères abdominales et pelviennes	CHOP
39.B3.C3	Implantation transluminale (percutanée) de stents couverts sans libération de substance médicamenteuse, artère iliaque	CHOP
39.B3.D1	Implantation transluminale (percutanée) de stents couverts sans libération de substance médicamenteuse, vaisseaux viscéraux	CHOP
39.B3.G1	Implantation transluminale (percutanée) de stents couverts sans libération de substance médicamenteuse, artères de la cuisse	CHOP
39.B3.H1	Implantation transluminale (percutanée) de stents couverts sans libération de substance médicamenteuse, vaisseaux de la jambe	CHOP
39.B3.J7	Implantation transluminale (percutanée) de stents couverts sans libération de substance médicamenteuse, veine cave	CHOP
39.B3.JB	Implantation transluminale (percutanée) de stents couverts sans libération de substance médicamenteuse, autres veines abdominales et pelviennes	CHOP
39.B3.JF	Implantation transluminale (percutanée) de stents couverts sans libération de substance médicamenteuse, veines de la cuisse	CHOP
39.B3.JI	Implantation transluminale (percutanée) de stents couverts sans libération de substance médicamenteuse, veine porte	CHOP
39.B3.L1	Implantation transluminale (percutanée) de stents couverts sans libération de substance médicamenteuse, vaisseaux rachidiens	CHOP
39.B3.M1	Implantation transluminale (percutanée) de stents couverts sans libération de substance médicamenteuse, malformations vasculaires	CHOP
39.B3.N1	Implantation transluminale (percutanée) de stents couverts sans libération de substance médicamenteuse, vaisseaux artificiels	CHOP
39.B4.00	Implantation transluminale (percutanée) de stents couverts avec libération de substance médicamenteuse, SAP	CHOP
39.B4.09	Implantation transluminale (percutanée) de stents couverts avec libération de substance médicamenteuse, autre	CHOP
39.B4.11	Implantation transluminale (percutanée) de stents couverts avec libération de substance médicamenteuse, vaisseaux intracrâniens	CHOP
39.B4.22	Implantation transluminale (percutanée) de stents couverts avec libération de substance médicamenteuse, artère carotide SAP	CHOP
39.B4.23	Implantation transluminale (percutanée) de stents couverts avec libération de substance médicamenteuse, artère carotide commune	CHOP
39.B4.25	Implantation transluminale (percutanée) de stents couverts avec libération de substance médicamenteuse, artère carotide interne extracrânienne	CHOP
39.B4.26	Implantation transluminale (percutanée) de stents couverts avec libération de substance médicamenteuse, artère carotide interne extracrânienne avec artère carotide commune	CHOP
39.B4.27	Implantation transluminale (percutanée) de stents couverts avec libération de substance médicamenteuse, artère carotide externe	CHOP

39.B4.28	Implantation transluminale (percutanée) de stents couverts avec libération de substance médicamenteuse, artère vertébrale extracrânienne	CHOP
39.B4.31	Implantation transluminale (percutanée) de stents couverts avec libération de substance médicamenteuse, vaisseaux de l'épaule et du bras	CHOP
39.B4.51	Implantation transluminale (percutanée) de stents couverts avec libération de substance médicamenteuse, vaisseaux de l'avant-bras	CHOP
39.B4.75	Implantation transluminale (percutanée) de stents couverts avec libération de substance médicamenteuse, canal artériel persistant	CHOP
39.B4.81	Implantation transluminale (percutanée) de stents couverts avec libération de substance médicamenteuse, autres vaisseaux thoraciques	CHOP
39.B4.C1	Implantation transluminale (percutanée) de stents couverts avec libération de substance médicamenteuse, autres artères abdominales et pelviennes	CHOP
39.B4.C3	Implantation transluminale (percutanée) de stents couverts avec libération de substance médicamenteuse, artère iliaque	CHOP
39.B4.D1	Implantation transluminale (percutanée) de stents couverts avec libération de substance médicamenteuse, vaisseaux viscéraux	CHOP
39.B4.G1	Implantation transluminale (percutanée) de stents couverts avec libération de substance médicamenteuse, artères de la cuisse	CHOP
39.B4.H1	Implantation transluminale (percutanée) de stents couverts avec libération de substance médicamenteuse, vaisseaux de la jambe	CHOP
39.B4.J7	Implantation transluminale (percutanée) de stents couverts avec libération de substance médicamenteuse, veine cave	CHOP
39.B4.JB	Implantation transluminale (percutanée) de stents couverts avec libération de substance médicamenteuse, autres veines abdominales et pelviennes	CHOP
39.B4.JF	Implantation transluminale (percutanée) de stents couverts avec libération de substance médicamenteuse, veines de la cuisse	CHOP
39.B4.JI	Implantation transluminale (percutanée) de stents couverts avec libération de substance médicamenteuse, veine porte	CHOP
39.B4.L1	Implantation transluminale (percutanée) de stents couverts avec libération de substance médicamenteuse, vaisseaux rachidiens	CHOP
39.B4.M1	Implantation transluminale (percutanée) de stents couverts avec libération de substance médicamenteuse, malformations vasculaires	CHOP
39.B4.N1	Implantation transluminale (percutanée) de stents couverts avec libération de substance médicamenteuse, vaisseaux artificiels	CHOP
39.B5.00	Implantation transluminale (percutanée) de stents Cheatham-Platinum non couverts, SAP	CHOP
39.B5.09	Implantation transluminale (percutanée) de stents Cheatham-Platinum non couverts, autre	CHOP
39.B5.11	Implantation transluminale (percutanée) de stents Cheatham-Platinum non couverts, vaisseaux intracrâniens	CHOP
39.B5.22	Implantation transluminale (percutanée) de stents Cheatham-Platinum non couverts, artère carotide SAP	CHOP
39.B5.23	Implantation transluminale (percutanée) de stents Cheatham-Platinum non couverts, artère carotide commune	CHOP
39.B5.25	Implantation transluminale (percutanée) de stents Cheatham-Platinum non couverts, artère carotide interne extracrânienne	CHOP
39.B5.26	Implantation transluminale (percutanée) de stents Cheatham-Platinum non couverts, artère carotide interne extracrânienne avec artère carotide commune	CHOP
39.B5.27	Implantation transluminale (percutanée) de stents Cheatham-Platinum non couverts, artère carotide externe	CHOP
39.B5.31	Implantation transluminale (percutanée) de stents Cheatham-Platinum non couverts avec libération de substance médicamenteuse, vaisseaux de l'épaule et du bras	CHOP

39.B5.51	Implantation transluminale (percutanée) de stents Cheatham-Platinum non couverts avec libération de substance médicamenteuse, vaisseaux de l'avant-bras	CHOP
39.B5.71	Implantation transluminale (percutanée) de stents Cheatham-Platinum non couverts, aorte	CHOP
39.B5.74	Implantation transluminale (percutanée) de stents Cheatham-Platinum non couverts, isthme aortique	CHOP
39.B5.75	Implantation transluminale (percutanée) de stents Cheatham-Platinum non couverts, canal artériel persistant	CHOP
39.B5.81	Implantation transluminale (percutanée) de stents Cheatham-Platinum non couverts, autres vaisseaux thoraciques	CHOP
39.B5.C1	Implantation transluminale (percutanée) de stents Cheatham-Platinum non couverts, autres artères abdominales et pelviennes	CHOP
39.B5.C3	Implantation transluminale (percutanée) de stents Cheatham-Platinum non couverts, artère iliaque	CHOP
39.B5.D1	Implantation transluminale (percutanée) de stents Cheatham-Platinum non couverts, vaisseaux viscéraux	CHOP
39.B5.G1	Implantation transluminale (percutanée) de stents Cheatham-Platinum non couverts, artères de la cuisse	CHOP
39.B5.H1	Implantation transluminale (percutanée) de stents Cheatham-Platinum non couverts, vaisseaux de la jambe	CHOP
39.B5.J7	Implantation transluminale (percutanée) de stents Cheatham-Platinum non couverts, veine cave	CHOP
39.B5.JB	Implantation transluminale (percutanée) de stents Cheatham-Platinum non couverts, autres veines abdominales et pelviennes	CHOP
39.B5.JF	Implantation transluminale (percutanée) de stents Cheatham-Platinum non couverts, veines de la cuisse	CHOP
39.B5.JI	Implantation transluminale (percutanée) de stents Cheatham-Platinum non couverts, veine porte	CHOP
39.B5.L1	Implantation transluminale (percutanée) de stents Cheatham-Platinum non couverts, vaisseaux rachidiens	CHOP
39.B5.M1	Implantation transluminale (percutanée) de stents Cheatham-Platinum non couverts, malformations vasculaires	CHOP
39.B5.N1	Implantation transluminale (percutanée) de stents Cheatham-Platinum non couverts, vaisseaux artificiels	CHOP
39.B6.00	Implantation transluminale (percutanée) de stents Cheatham-Platinum couverts, SAP	CHOP
39.B6.09	Implantation transluminale (percutanée) de stents Cheatham-Platinum couverts, autre	CHOP
39.B6.11	Implantation transluminale (percutanée) de stents Cheatham-Platinum couverts, vaisseaux intracrâniens	CHOP
39.B6.22	Implantation transluminale (percutanée) de stents Cheatham-Platinum couverts, artère carotide SAP	CHOP
39.B6.23	Implantation transluminale (percutanée) de stents Cheatham-Platinum couverts, artère carotide commune	CHOP
39.B6.25	Implantation transluminale (percutanée) de stents Cheatham-Platinum couverts, artère carotide interne extracrânienne	CHOP
39.B6.26	Implantation transluminale (percutanée) de stents Cheatham-Platinum couverts, artère carotide interne extracrânienne avec artère carotide commune	CHOP
39.B6.27	Implantation transluminale (percutanée) de stents Cheatham-Platinum couverts, artère carotide externe	CHOP
39.B6.31	Implantation transluminale (percutanée) de stents Cheatham-Platinum couverts avec libération de substance médicamenteuse, vaisseaux de l'épaule et du bras	CHOP



39.B6.51	Implantation transluminale (percutanée) de stents Cheatham-Platinum couverts avec libération de substance médicamenteuse, vaisseaux de l'avant-bras	CHOP
39.B6.71	Implantation transluminale (percutanée) de stents Cheatham-Platinum couverts, aorte	CHOP
39.B6.74	Implantation transluminale (percutanée) de stents Cheatham-Platinum couverts, isthme aortique	CHOP
39.B6.75	Implantation transluminale (percutanée) de stents Cheatham-Platinum couverts, canal artériel persistant	CHOP
39.B6.81	Implantation transluminale (percutanée) de stents Cheatham-Platinum couverts, autres vaisseaux thoraciques	CHOP
39.B6.C1	Implantation transluminale (percutanée) de stents Cheatham-Platinum couverts, autres artères abdominales et pelviennes	CHOP
39.B6.C3	Implantation transluminale (percutanée) de stents Cheatham-Platinum couverts, artère iliaque	CHOP
39.B6.D1	Implantation transluminale (percutanée) de stents Cheatham-Platinum couverts, vaisseaux viscéraux	CHOP
39.B6.G1	Implantation transluminale (percutanée) de stents Cheatham-Platinum couverts, artères de la cuisse	CHOP
39.B6.H1	Implantation transluminale (percutanée) de stents Cheatham-Platinum couverts, vaisseaux de la jambe	CHOP
39.B6.J7	Implantation transluminale (percutanée) de stents Cheatham-Platinum couverts, veine cave	CHOP
39.B6.JB	Implantation transluminale (percutanée) de stents Cheatham-Platinum couverts, autres veines abdominales et pelviennes	CHOP
39.B6.JF	Implantation transluminale (percutanée) de stents Cheatham-Platinum couverts, veines de la cuisse	CHOP
39.B6.JI	Implantation transluminale (percutanée) de stents Cheatham-Platinum couverts, veine porte	CHOP
39.B6.L1	Implantation transluminale (percutanée) de stents Cheatham-Platinum couverts, vaisseaux rachidiens	CHOP
39.B6.M1	Implantation transluminale (percutanée) de stents Cheatham-Platinum couverts, malformations vasculaires	CHOP
39.B6.N1	Implantation transluminale (percutanée) de stents Cheatham-Platinum couverts, vaisseaux artificiels	CHOP
39.B7.00	Implantation transluminale (percutanée) de stents à grand lumen non couverts, SAP	CHOP
39.B7.09	Implantation transluminale (percutanée) de stents à grand lumen non couverts, autre	CHOP
39.B7.11	Implantation transluminale (percutanée) de stents à grand lumen non couverts, vaisseaux intracrâniens	CHOP
39.B7.22	Implantation transluminale (percutanée) de stents à grand lumen non couverts, artère carotide SAP	CHOP
39.B7.23	Implantation transluminale (percutanée) de stents à grand lumen non couverts, artère carotide commune	CHOP
39.B7.25	Implantation transluminale (percutanée) de stents à grand lumen non couverts, artère carotide interne extracrânienne	CHOP
39.B7.26	Implantation transluminale (percutanée) de stents à grand lumen non couverts, artère carotide interne extracrânienne avec artère carotide commune	CHOP
39.B7.27	Implantation transluminale (percutanée) de stents à grand lumen non couverts, artère carotide externe	CHOP
39.B7.28	Implantation transluminale (percutanée) de stents à grand lumen non couverts, artère vertébrale extracrânienne	CHOP

39.B7.31	Implantation transluminale (percutanée) de stents à grand lumen non couverts, vaisseaux de l'épaule et du bras	CHOP
39.B7.51	Implantation transluminale (percutanée) de stents à grand lumen non couverts, vaisseaux de l'avant-bras	CHOP
39.B7.71	Implantation transluminale (percutanée) de stents à grand lumen non couverts, aorte	CHOP
39.B7.74	Implantation transluminale (percutanée) de stents à grand lumen non couverts, isthme aortique	CHOP
39.B7.75	Implantation transluminale (percutanée) de stents à grand lumen non couverts, canal artériel persistant	CHOP
39.B7.81	Implantation transluminale (percutanée) de stents à grand lumen non couverts, autres vaisseaux thoraciques	CHOP
39.B7.A4	Implantation transluminale (percutanée) de stents à grand lumen non couverts, artère pulmonaire	CHOP
39.B7.C1	Implantation transluminale (percutanée) de stents à grand lumen non couverts, autres artères abdominales et pelviennes	CHOP
39.B7.C3	Implantation transluminale (percutanée) de stents à grand lumen non couverts, artère iliaque	CHOP
39.B7.D1	Implantation transluminale (percutanée) de stents à grand lumen non couverts, vaisseaux viscéraux	CHOP
39.B7.G1	Implantation transluminale (percutanée) de stents à grand lumen non couverts, artères de la cuisse	CHOP
39.B7.H1	Implantation transluminale (percutanée) de stents à grand lumen non couverts, vaisseaux de la jambe	CHOP
39.B7.J3	Implantation transluminale (percutanée) de stents à grand lumen non couverts, veine pulmonaire	CHOP
39.B7.J7	Implantation transluminale (percutanée) de stents à grand lumen non couverts, veine cave	CHOP
39.B7.JB	Implantation transluminale (percutanée) de stents à grand lumen non couverts, autres veines abdominales et pelviennes	CHOP
39.B7.JF	Implantation transluminale (percutanée) de stents à grand lumen non couverts, veines de la cuisse	CHOP
39.B7.JI	Implantation transluminale (percutanée) de stents à grand lumen non couverts, veine porte	CHOP
39.B7.L1	Implantation transluminale (percutanée) de stents à grand lumen non couverts, vaisseaux rachidiens	CHOP
39.B7.M1	Implantation transluminale (percutanée) de stents à grand lumen non couverts, malformations vasculaires	CHOP
39.B7.M2	Implantation transluminale (percutanée) de stents à grand lumen non couverts, vaisseaux collatéraux aorto-pulmonaires [MAPCA]	CHOP
39.B7.N1	Implantation transluminale (percutanée) de stents à grand lumen non couverts, vaisseaux artificiels	CHOP
39.B7.N2	Implantation transluminale (percutanée) de stents à grand lumen non couverts, shunts aorto-pulmonaires artificiels	CHOP
39.B8.00	Implantation transluminale (percutanée) de stents à grand lumen couverts, SAP	CHOP
39.B8.09	Implantation transluminale (percutanée) de stents à grand lumen couverts, autre	CHOP
39.B8.11	Implantation transluminale (percutanée) de stents à grand lumen couverts, vaisseaux intracrâniens	CHOP
39.B8.22	Implantation transluminale (percutanée) de stents à grand lumen couverts, artère carotide SAP	CHOP
39.B8.23	Implantation transluminale (percutanée) de stents à grand lumen couverts, artère carotide commune	CHOP



39.B8.25	Implantation transluminale (percutanée) de stents à grand lumen couverts, artère carotide interne extracrânienne	CHOP
39.B8.26	Implantation transluminale (percutanée) de stents à grand lumen couverts, artère carotide interne extracrânienne avec artère carotide commune	CHOP
39.B8.27	Implantation transluminale (percutanée) de stents à grand lumen couverts, artère carotide externe	CHOP
39.B8.28	Implantation transluminale (percutanée) de stents à grand lumen couverts, artère vertébrale extracrânienne	CHOP
39.B8.31	Implantation transluminale (percutanée) de stents à grand lumen couverts, vaisseaux de l'épaule et du bras	CHOP
39.B8.51	Implantation transluminale (percutanée) de stents à grand lumen couverts, vaisseaux de l'avant-bras	CHOP
39.B8.71	Implantation transluminale (percutanée) de stents à grand lumen couverts, aorte	CHOP
39.B8.74	Implantation transluminale (percutanée) de stents à grand lumen couverts, isthme aortique	CHOP
39.B8.75	Implantation transluminale (percutanée) de stents à grand lumen couverts, canal artériel persistant	CHOP
39.B8.81	Implantation transluminale (percutanée) de stents à grand lumen couverts, autres vaisseaux thoraciques	CHOP
39.B8.A4	Implantation transluminale (percutanée) de stents à grand lumen couverts, artère pulmonaire	CHOP
39.B8.C1	Implantation transluminale (percutanée) de stents à grand lumen couverts, autres artères abdominales et pelviennes	CHOP
39.B8.C3	Implantation transluminale (percutanée) de stents à grand lumen couverts, artère iliaque	CHOP
39.B8.D1	Implantation transluminale (percutanée) de stents à grand lumen couverts, vaisseaux viscéraux	CHOP
39.B8.G1	Implantation transluminale (percutanée) de stents à grand lumen couverts, artères de la cuisse	CHOP
39.B8.H1	Implantation transluminale (percutanée) de stents à grand lumen couverts, vaisseaux de la jambe	CHOP
39.B8.J3	Implantation transluminale (percutanée) de stents à grand lumen couverts, veine pulmonaire	CHOP
39.B8.J7	Implantation transluminale (percutanée) de stents à grand lumen couverts, veine cave	CHOP
39.B8.JB	Implantation transluminale (percutanée) de stents à grand lumen couverts, autres veines abdominales et pelviennes	CHOP
39.B8.JF	Implantation transluminale (percutanée) de stents à grand lumen couverts, veines de la cuisse	CHOP
39.B8.JI	Implantation transluminale (percutanée) de stents à grand lumen couverts, veine porte	CHOP
39.B8.L1	Implantation transluminale (percutanée) de stents à grand lumen couverts, vaisseaux rachidiens	CHOP
39.B8.M1	Implantation transluminale (percutanée) de stents à grand lumen couverts, malformations vasculaires	CHOP
39.B8.M2	Implantation transluminale (percutanée) de stents à grand lumen couverts, vaisseaux collatéraux aorto-pulmonaires [MAPCA]	CHOP
39.B8.N1	Implantation transluminale (percutanée) de stents à grand lumen couverts, vaisseaux artificiels	CHOP
39.B8.N2	Implantation transluminale (percutanée) de stents à grand lumen couverts, shunts aorto-pulmonaires artificiels	CHOP

39.BA.00	Implantation transluminale (percutanée) de stents à potentiel de croissance non couverts, SAP	CHOP
39.BA.09	Implantation transluminale (percutanée) de stents à potentiel de croissance non couverts, autre	CHOP
39.BA.A4	Implantation transluminale (percutanée) de stents à potentiel de croissance non couverts, artère pulmonaire	CHOP
39.BA.J3	Implantation transluminale (percutanée) de stents à potentiel de croissance non couverts, veine pulmonaire	CHOP
39.BA.M1	Implantation transluminale (percutanée) de stents à potentiel de croissance non couverts, malformations vasculaires	CHOP
39.BA.M2	Implantation transluminale (percutanée) de stents à potentiel de croissance non couverts, vaisseaux collatéraux aorto-pulmonaires [MAPCA]	CHOP
39.BA.N1	Implantation transluminale (percutanée) de stents à potentiel de croissance non couverts, vaisseaux artificiels	CHOP
39.BA.N2	Implantation transluminale (percutanée) de stents à potentiel de croissance non couverts, shunts aorto-pulmonaires artificiels	CHOP
39.BB.00	Implantation transluminale (percutanée) de stents à potentiel de croissance couverts, SAP	CHOP
39.BB.09	Implantation transluminale (percutanée) de stents à potentiel de croissance couverts, autre	CHOP
39.BB.A4	Implantation transluminale (percutanée) de stents à potentiel de croissance couverts, artère pulmonaire	CHOP
39.BB.J3	Implantation transluminale (percutanée) de stents à potentiel de croissance couverts, veine pulmonaire	CHOP
39.BB.M1	Implantation transluminale (percutanée) de stents à potentiel de croissance couverts, malformations vasculaires	CHOP
39.BB.M2	Implantation transluminale (percutanée) de stents à potentiel de croissance couverts, vaisseaux collatéraux aorto-pulmonaires [MAPCA]	CHOP
39.BB.N1	Implantation transluminale (percutanée) de stents à potentiel de croissance couverts, vaisseaux artificiels	CHOP
39.BB.N2	Implantation transluminale (percutanée) de stents à potentiel de croissance couverts, shunts aorto-pulmonaires artificiels	CHOP
39.BE	Implantation transluminale (percutanée) d'un stent auto-expansible de bifurcation, intracrânienne	CHOP
39.BF.00	Implantation transluminale (percutanée) de micro-stents auto-expansibles, SAP	CHOP
39.BF.09	Implantation transluminale (percutanée) de micro-stents auto-expansibles, autre	CHOP
39.BF.11	Implantation transluminale (percutanée) de micro-stents auto-expansibles, vaisseaux intracrâniens	CHOP
39.BF.51	Implantation transluminale (percutanée) de micro-stents auto-expansibles, vaisseaux de l'avant-bras	CHOP
39.BF.H1	Implantation transluminale (percutanée) de micro-stents auto-expansibles, vaisseaux de la jambe	CHOP
39.BG.00	Implantation transluminale (percutanée) de stents en nitinol à maillage monobrin, SAP	CHOP
39.BG.09	Implantation transluminale (percutanée) de stents en nitinol à maillage monobrin, autre	CHOP
39.BG.31	Implantation transluminale (percutanée) de stents en nitinol à maillage monobrin, vaisseaux de l'épaule et du bras	CHOP
39.BG.81	Implantation transluminale (percutanée) de stents en nitinol à maillage monobrin, autres vaisseaux thoraciques	CHOP
39.BG.C1	Implantation transluminale (percutanée) de stents en nitinol à maillage monobrin, autres artères abdominales et pelviennes	CHOP

39.BG.C3	Implantation transluminale (percutanée) de stents en nitinol à maillage monobrin, artère iliaque	CHOP
39.BG.G1	Implantation transluminale (percutanée) de stents en nitinol à maillage monobrin, artères de la cuisse	CHOP
39.BG.H1	Implantation transluminale (percutanée) de stents en nitinol à maillage monobrin, vaisseaux de la jambe	CHOP
39.BH.00	Implantation transluminale (percutanée) de stents pour modulation du flux lors d'anévrismes, SAP	CHOP
39.BH.09	Implantation transluminale (percutanée) de stents pour modulation du flux lors d'anévrismes, autre	CHOP
39.BH.11	Implantation transluminale (percutanée) de stents pour modulation du flux lors d'anévrismes, vaisseaux intracrâniens	CHOP
39.BH.22	Implantation transluminale (percutanée) de stents pour modulation du flux lors d'anévrismes, artère carotide SAP	CHOP
39.BH.23	Implantation transluminale (percutanée) de stents pour modulation du flux lors d'anévrismes, artère carotide commune	CHOP
39.BH.25	Implantation transluminale (percutanée) de stents pour modulation du flux lors d'anévrismes, artère carotide interne extracrânienne	CHOP
39.BH.26	Implantation transluminale (percutanée) de stents pour modulation du flux lors d'anévrismes, artère carotide interne extracrânienne avec artère carotide commune	CHOP
39.BH.27	Implantation transluminale (percutanée) de stents pour modulation du flux lors d'anévrismes, artère carotide externe	CHOP
39.BH.28	Implantation transluminale (percutanée) de stents pour modulation du flux lors d'anévrismes, artère vertébrale extracrânienne	CHOP
39.BH.31	Implantation transluminale (percutanée) de stents pour modulation du flux lors d'anévrismes, vaisseaux de l'épaule et du bras	CHOP
39.BH.51	Implantation transluminale (percutanée) de stents pour modulation du flux lors d'anévrismes, vaisseaux de l'avant-bras	CHOP
39.BH.71	Implantation transluminale (percutanée) de stents pour modulation du flux lors d'anévrismes, aorte	CHOP
39.BH.74	Implantation transluminale (percutanée) de stents pour modulation du flux lors d'anévrismes, isthme de l'aorte	CHOP
39.BH.75	Implantation transluminale (percutanée) de stents pour modulation du flux lors d'anévrismes, canal artériel persistant	CHOP
39.BH.81	Implantation transluminale (percutanée) de stents pour modulation du flux lors d'anévrismes, autres vaisseaux thoraciques	CHOP
39.BH.C1	Implantation transluminale (percutanée) de stents pour modulation du flux lors d'anévrismes, autres artères abdominales et pelviennes	CHOP
39.BH.C3	Implantation transluminale (percutanée) de stents pour modulation du flux lors d'anévrismes, artère iliaque	CHOP
39.BH.D1	Implantation transluminale (percutanée) de stents pour modulation du flux lors d'anévrismes, vaisseaux viscéraux	CHOP
39.BH.G1	Implantation transluminale (percutanée) de stents pour modulation du flux lors d'anévrismes, artères de la cuisse	CHOP
39.BH.H1	Implantation transluminale (percutanée) de stents pour modulation du flux lors d'anévrismes, vaisseaux de la jambe	CHOP
39.BH.J7	Implantation transluminale (percutanée) de stents pour modulation du flux lors d'anévrismes, veine cave	CHOP
39.BH.JB	Implantation transluminale (percutanée) de stents pour modulation du flux lors d'anévrismes, autres veines abdominales et pelviennes	CHOP
39.BH.JF	Implantation transluminale (percutanée) de stents pour modulation du flux lors d'anévrismes, veines de la cuisse	CHOP

39.BH.JI	Implantation transluminale (percutanée) de stents pour modulation du flux lors d'anévrismes, veine porte	CHOP
39.BH.L1	Implantation transluminale (percutanée) de stents pour modulation du flux lors d'anévrismes, vaisseaux rachidiens	CHOP
39.BH.M1	Implantation transluminale (percutanée) de stents pour modulation du flux lors d'anévrismes, malformations vasculaires	CHOP
39.BH.N1	Implantation transluminale (percutanée) de stents pour modulation du flux lors d'anévrismes, vaisseaux artificiels	CHOP

**C05.30\_11\_2 :**

Code	Texte	Type
39.C1.12	2 stents implantés	CHOP
39.C1.13	3 stents implantés	CHOP
39.C1.14	4 stents implantés	CHOP
39.C1.15	5 stents implantés	CHOP
39.C1.17	6 stents implantés	CHOP
39.C1.18	7 stents implantés	CHOP
39.C1.1A	8 stents implantés	CHOP
39.C1.1B	9 stents implantés	CHOP
39.C1.1C	10 stents implantés	CHOP
39.C1.1D	11 stents implantés	CHOP
39.C1.1E	12 stents implantés	CHOP
39.C1.1F	13 stents implantés	CHOP
39.C1.1G	14 stents implantés	CHOP
39.C1.1H	15 stents implantés	CHOP
39.C1.1I	16 stents implantés	CHOP
39.C1.1J	17 stents implantés	CHOP
39.C1.1K	18 stents implantés	CHOP
39.C1.1L	19 stents implantés	CHOP
39.C1.1M	20 stents et plus implantés	CHOP

**C05.30\_11\_3 :**

Code	Texte	Type
39.C1.14	4 stents implantés	CHOP
39.C1.15	5 stents implantés	CHOP
39.C1.17	6 stents implantés	CHOP
39.C1.18	7 stents implantés	CHOP
39.C1.1A	8 stents implantés	CHOP
39.C1.1B	9 stents implantés	CHOP
39.C1.1C	10 stents implantés	CHOP
39.C1.1D	11 stents implantés	CHOP
39.C1.1E	12 stents implantés	CHOP
39.C1.1F	13 stents implantés	CHOP
39.C1.1G	14 stents implantés	CHOP
39.C1.1H	15 stents implantés	CHOP
39.C1.1I	16 stents implantés	CHOP
39.C1.1J	17 stents implantés	CHOP

39.C1.1K	18 stents implantés	CHOP
39.C1.1L	19 stents implantés	CHOP
39.C1.1M	20 stents et plus implantés	CHOP

**C05.30\_2 : Interventions sur des endoprothèses vasculaires**

Code	Texte	Type
39.49.23	Révision sans remplacement d'un implant vasculaire, par chirurgie ouverte	CHOP
39.49.24	Révision sans remplacement d'un implant vasculaire, par voie transluminale percutanée	CHOP
39.71.00	Implantation endovasculaire d'une endoprothèse [stent graft] dans l'aorte abdominale, SAP	CHOP
39.71.09	Implantation endovasculaire d'une endoprothèse [stent graft] dans l'aorte abdominale, autre	CHOP
39.71.21	Implantation endovasculaire d'endoprothèses [stent graft] dans l'aorte abdominale, sans ouverture	CHOP
39.71.22	Implantation endovasculaire d'endoprothèses [stent graft] dans l'aorte abdominale, avec 1 ouverture	CHOP
39.71.23	Implantation endovasculaire d'endoprothèses [stent graft] dans l'aorte abdominale, avec 2 ouvertures	CHOP
39.71.24	Implantation endovasculaire d'endoprothèses [stent graft] dans l'aorte abdominale, avec 3 ouvertures	CHOP
39.71.25	Implantation endovasculaire d'endoprothèses [stent graft] dans l'aorte abdominale, avec 4 ouvertures et plus	CHOP
39.71.31	Implantation endovasculaire d'endoprothèses [stent graft] dans l'aorte abdominale, avec réparation d'une branche vasculaire par technique de greffe parallèle	CHOP
39.71.32	Implantation endovasculaire d'endoprothèses [stents grafts] dans l'aorte abdominale, avec réparation de deux branches vasculaires ou plus par technique de greffe parallèle	CHOP
39.73.00	Implantation endovasculaire d'une endoprothèse [stent graft] dans l'aorte thoracique et thoraco-abdominale, SAP	CHOP
39.73.09	Implantation endovasculaire d'une endoprothèse [stent graft] dans l'aorte thoracique et thoraco-abdominale, autre	CHOP
39.73.31	Implantation endovasculaire d'endoprothèses [stent graft] dans l'aorte thoracique, sans ouverture	CHOP
39.73.32	Implantation endovasculaire d'endoprothèses [stent graft] dans l'aorte thoracique, avec 1 ouverture	CHOP
39.73.33	Implantation endovasculaire d'endoprothèses [stent graft] dans l'aorte thoracique, avec 2 ouvertures	CHOP
39.73.34	Implantation endovasculaire d'endoprothèses [stent graft] dans l'aorte thoracique, avec 3 ouvertures	CHOP
39.73.35	Implantation endovasculaire d'endoprothèses [stent graft] dans l'aorte thoracique, avec 4 ouvertures et plus	CHOP
39.73.36	Implantation endovasculaire d'endoprothèses [stent graft] dans l'aorte thoracique, avec réparation d'une branche vasculaire par technique de greffe parallèle	CHOP
39.73.37	Implantation endovasculaire d'endoprothèses [stents grafts] dans l'aorte thoracique, avec réparation de 2 branches vasculaires et plus par technique de greffe parallèle	CHOP
39.73.41	Implantation endovasculaire d'endoprothèses [stents grafts] dans l'aorte thoraco-abdominale, sans ouverture	CHOP
39.73.42	Implantation endovasculaire d'endoprothèses [stents grafts] dans l'aorte thoraco-abdominale, avec 1 ouverture	CHOP

39.73.43	Implantation endovasculaire d'endoprothèses [stents grafts] dans l'aorte thoraco-abdominale, avec 2 ouvertures	CHOP
39.73.44	Implantation endovasculaire d'endoprothèses [stents grafts] dans l'aorte thoraco-abdominale, avec 3 ouvertures	CHOP
39.73.45	Implantation endovasculaire d'endoprothèses [stents grafts] dans l'aorte thoraco-abdominale, avec 4 ouvertures et plus	CHOP
39.73.46	Implantation endovasculaire d'endoprothèses [stents grafts] dans l'aorte thoraco-abdominale, avec réparation d'une branche vasculaire par technique de greffe parallèle	CHOP
39.73.47	Implantation endovasculaire d'endoprothèses [stents grafts] dans l'aorte thoraco-abdominale, avec réparation de 2 branches vasculaires et plus par technique de greffe parallèle	CHOP

**C05.30\_31 : Interventions ouvertes sur les artères**

Code	Texte	Type
38.01	Incision de vaisseaux intracrâniens	CHOP
38.02.00	Incision d'autres vaisseaux de la tête et du cou, SAP	CHOP
38.02.10	Incision d'artères extracrâniennes de la tête et du cou	CHOP
38.02.99	Incision d'autres vaisseaux de la tête et du cou, autre	CHOP
38.03.00	Incision de vaisseaux de membre supérieur, SAP	CHOP
38.03.10	Incision d'artères de membre supérieur, SAP	CHOP
38.03.11	Incision de l'artère axillaire	CHOP
38.03.19	Incision d'autres artères du bras	CHOP
38.03.20	Incision d'artères de l'avant-bras	CHOP
38.03.21	Incision d'artères de la main	CHOP
38.03.99	Incision de vaisseaux de membre supérieur, autre	CHOP
38.04.00	Incision de l'aorte, SAP	CHOP
38.04.10	Incision de l'aorte ascendante et de la crosse aortique	CHOP
38.04.20	Incision de l'aorte descendante	CHOP
38.04.30	Incision de l'aorte abdominale	CHOP
38.04.99	Incision de l'aorte, autre	CHOP
38.05.00	Incision d'autres vaisseaux thoraciques, SAP	CHOP
38.05.10	Incision d'autres artères thoraciques	CHOP
38.05.99	Incision d'autres vaisseaux thoraciques, autre	CHOP
38.06.00	Incision d'artères abdominales, SAP	CHOP
38.06.10	Incision d'artères viscérales, SAP	CHOP
38.06.11	Incision du tronc coeliaque	CHOP
38.06.12	Incision de l'artère gastrique	CHOP
38.06.13	Incision de l'artère hépatique	CHOP
38.06.14	Incision de l'artère splénique	CHOP
38.06.15	Incision de l'artère rénale	CHOP
38.06.16	Incision de l'artère mésentérique	CHOP
38.06.17	Incision de l'artère lombaire	CHOP
38.06.18	Incision de l'artère iliaque	CHOP
38.06.19	Incision d'artères viscérales, autre	CHOP
38.06.99	Incision d'artères abdominales, autre	CHOP
38.08.00	Incision d'artères de membre inférieur, SAP	CHOP
38.08.10	Incision de l'artère fémorale (commune) (superficielle)	CHOP
38.08.11	Incision de l'artère fémorale profonde	CHOP

38.08.12	Incision de l'artère poplitée	CHOP
38.08.99	Incision d'artères de membre inférieur, autre	CHOP
38.10	Endartériectomie et endoveinectomie, site non précisé	CHOP
38.11	Endartériectomie de vaisseaux intracrâniens	CHOP
38.12	Endartériectomie d'autres vaisseaux de la tête et du cou	CHOP
38.13	Endartériectomie de vaisseaux de membre supérieur	CHOP
38.14.00	Endartériectomie de l'aorte, SAP	CHOP
38.14.10	Endartériectomie de l'aorte ascendante et de la crosse aortique	CHOP
38.14.20	Endartériectomie de l'aorte descendante	CHOP
38.14.30	Endartériectomie de l'aorte abdominale	CHOP
38.14.99	Endartériectomie de l'aorte, autre	CHOP
38.15.10	Endartériectomie de l'artère sous-clavière	CHOP
38.15.20	Endartériectomie du tronc brachio-céphalique	CHOP
38.15.30	Endartériectomie de l'artère pulmonaire	CHOP
38.16.11	Endartériectomie du tronc coeliaque	CHOP
38.16.12	Endartériectomie de l'artère gastrique	CHOP
38.16.13	Endartériectomie de l'artère hépatique	CHOP
38.16.14	Endartériectomie de l'artère splénique	CHOP
38.16.15	Endartériectomie de l'artère rénale	CHOP
38.16.16	Endartériectomie de l'artère mésentérique	CHOP
38.16.17	Endartériectomie de l'artère lombaire	CHOP
38.16.18	Endartériectomie de l'artère iliaque	CHOP
38.18.00	Endartériectomie et endoveinectomie de vaisseaux de membre inférieur, SAP	CHOP
38.18.09	Endartériectomie et endoveinectomie de vaisseaux de membre inférieur, autre	CHOP
38.18.10	Endartériectomie de l'artère fémorale (commune) (superficielle)	CHOP
38.18.11	Endartériectomie de l'artère fémorale profonde	CHOP
38.18.12	Endartériectomie de l'artère poplitée	CHOP
38.21	Biopsie de vaisseau sanguin	CHOP

### C05.30\_32 : Reconstruction des voies artérielles

Code	Texte	Type
39.59.32	Autre réparation d'artère vertébrale extracrânienne	CHOP
39.59.33	Autre réparation d'artères extracrâniennes de la tête et du cou, autre	CHOP
39.59.41	Autre réparation d'artères de membre supérieur	CHOP
39.59.60	Autre réparation d'artères abdominales, SAP	CHOP
39.59.81	Autre réparation d'artères de membre inférieur	CHOP

### C05.30\_33 : Occlusion de fistule artérioveineuse

Code	Texte	Type
39.53	Réparation de fistule artério-veineuse	CHOP

### C05.30\_34 : Interventions sur des veines

Code	Texte	Type
38.02.20	Incision de veines extracrâniennes de la tête et du cou, SAP	CHOP



38.02.21	Incision de la veine jugulaire (externe) (interne)	CHOP
38.02.28	Incision d'autres veines extracrâniennes de la tête et du cou	CHOP
38.02.29	Incision de veines extracrâniennes de la tête et du cou, autre	CHOP
38.03.30	Incision de veines de membre supérieur, SAP	CHOP
38.03.31	Incision de la veine axillaire	CHOP
38.03.38	Incision d'autres veines profondes de membre supérieur	CHOP
38.03.39	Incision de veines de membre supérieur, autre	CHOP
38.05.20	Incision de veines thoraciques, SAP	CHOP
38.05.29	Incision de veines thoraciques, autre	CHOP
38.07.00	Incision de veines abdominales, SAP	CHOP
38.07.10	Incision de veines abdominales profondes, SAP	CHOP
38.07.12	Incision de la veine iliaque	CHOP
38.07.19	Incision de veines abdominales profondes, autre	CHOP
38.07.99	Incision de veines abdominales, autre	CHOP
38.09.00	Incision de veines de membre inférieur, SAP	CHOP
38.09.10	Incision de veines profondes de membre inférieur	CHOP
38.09.99	Incision de veines de membre inférieur, autre	CHOP
38.18.21	Endoveinectomie de la veine fémorale	CHOP
39.32.99	Suture de veine, autre	CHOP
39.59.48	Autre réparation d'autres veines profondes du membre supérieur	CHOP
39.59.88	Autre réparation d'autres veines profondes du membre inférieur	CHOP

**C05.35\_1 : Artériographie**

Code	Texte	Type
88.41.11	Artériographie cérébrale	CHOP
88.42.10	Artériographie des membres supérieurs et de l'aorte thoracique	CHOP
88.42.11	Artériographie, aorte abdominale	CHOP
88.48.10	Artériographie, angiographie des jambes	CHOP
88.49.00	Artériographie d'autres sites spécifiés, SAP	CHOP
88.49.11	Artériographie, vue d'ensemble des artères du bassin	CHOP
88.49.99	Artériographie d'autres sites spécifiés, autre	CHOP

**C05.35\_2 : Phlébographie**

Code	Texte	Type
88.51	Angiographie de la veine cave	CHOP
88.61.10	Phlébographie des veines intracrâniennes	CHOP
88.63.10	Phlébographie de la veine cave supérieure	CHOP
88.67	Phlébographie d'autres sites spécifiés avec matériel de contraste	CHOP
88.69	Phlébographie de veines des membres supérieurs	CHOP

**C05.35\_4 : Angiographie pulmonaire**

Code	Texte	Type
88.43	Artériographie d'artère pulmonaire	CHOP

**C05.35\_5 : Artériographie / phlébographie**



Code	Texte	Type
88.40	Artériographie sans localisation	CHOP
88.41.11	Artériographie cérébrale	CHOP
88.41.21	Artériographie médullaire	CHOP
88.42.00	Aortographie, SAP	CHOP
88.42.10	Artériographie des membres supérieurs et de l'aorte thoracique	CHOP
88.42.11	Artériographie, aorte abdominale	CHOP
88.42.99	Aortographie, autre	CHOP
88.43	Artériographie d'artère pulmonaire	CHOP
88.44	Artériographies d'autres vaisseaux intrathoraciques	CHOP
88.45	Artériographie rénale	CHOP
88.46	Artériographie du placenta	CHOP
88.47	Artériographie d'autres artères abdominales	CHOP
88.48.00	Artériographie fémorale et des autres artères des membres inférieurs, SAP	CHOP
88.48.10	Artériographie, angiographie des jambes	CHOP
88.48.99	Artériographie fémorale et des autres artères des membres inférieurs, autre	CHOP
88.49.00	Artériographie d'autres sites spécifiés, SAP	CHOP
88.49.11	Artériographie, vue d'ensemble des artères du bassin	CHOP
88.49.99	Artériographie d'autres sites spécifiés, autre	CHOP
88.60	Phlébographie avec matériel de contraste, SAP	CHOP
88.61.00	Phlébographie des veines de la tête et du cou avec matériel de contraste, SAP	CHOP
88.61.10	Phlébographie des veines intracrâniennes	CHOP
88.61.99	Phlébographie des veines de la tête et du cou avec matériel de contraste, autre	CHOP
88.62	Phlébographie pulmonaire avec matériel de contraste	CHOP
88.63.00	Phlébographie d'autres veines intrathoraciques avec matériel de contraste, SAP	CHOP
88.63.10	Phlébographie de la veine cave supérieure	CHOP
88.63.99	Phlébographie d'autres veines intrathoraciques avec matériel de contraste, autre	CHOP
88.65	Phlébographie d'autres veines intra-abdominales avec matériel de contraste	CHOP
88.66	Phlébographie des veines fémorales et des membres inférieurs avec matériel de contraste	CHOP
88.67	Phlébographie d'autres sites spécifiés avec matériel de contraste	CHOP
88.68	Phlébographie d'impédance	CHOP
88.69	Phlébographie de veines des membres supérieurs	CHOP

**C05.50\_10 : Echocardiographie de stress**

Code	Texte	Type
88.72.12	Échocardiographie transthoracique, sous épreuve d'effort physique	CHOP
88.72.13	Échocardiographie transthoracique, sous épreuve d'effort médicamenteuse	CHOP
88.72.15	Échocardiographie transthoracique, méthodologie complexe (4D, tissue-doppler, speckle-tracking)	CHOP

**C05.50\_11 : Echocardiographie transthoracique**

Code	Texte	Type
88.72.10	Échocardiographie transthoracique, SAP	CHOP
88.72.11	Échocardiographie transthoracique, au repos	CHOP

88.72.19	Échocardiographie transthoracique, autre	CHOP
----------	--	------

**C05.61\_10 : Contrôle ICD**

Code	Texte	Type
37.20.13	Contrôle cardiaque en présence de défibrillateur cardiovertteur implanté [DCI], avec induction d'arythmie	CHOP
37.20.22	Contrôle cardiaque en présence de défibrillateur cardiovertteur implanté [DCI], avec possibilité de surveillance à distance	CHOP
89.49	Contrôle de défibrillateur cardiaque automatique implantable [AICD]	CHOP

**C05.61\_11 : Contrôle du stimulateur**

Code	Texte	Type
37.20.00	Stimulation électrique programmée non-invasive [NIPS], SAP	CHOP
37.20.11	Contrôle cardiaque en présence de pacemaker implanté, avec induction d'arythmie	CHOP
37.20.12	Contrôle cardiaque en présence de pacemaker implanté, avec possibilité de surveillance à distance	CHOP
37.20.99	Stimulation électrique programmée non-invasive [NIPS], autre	CHOP
89.45	Contrôle de stimulateur artificiel	CHOP
89.46	Photoanalyse d'impulsion électrique de stimulateur	CHOP
89.47	Mesure de l'impédance d'électrode de stimulateur	CHOP
89.48	Mesure du seuil d'impulsion en volt ou en ampère d'un stimulateur	CHOP

**C05.90\_10 : Sclérose d'une veine superficielle**

Code	Texte	Type
39.92.00	Injection d'un agent sclérosant dans un vaisseau, SAP	CHOP
39.92.11	Injection d'un agent sclérosant dans un vaisseau, ponction directe, à l'aide d'alcool	CHOP
39.92.99	Injection d'un agent sclérosant dans un vaisseau, autre	CHOP

**C05.ETA :**

Code	Texte	Type
38.59.50	Traitement endoluminal de veines variqueuses	CHOP
38.59.51	Traitement de veines variqueuses par laser endoveineux [EVLT]	CHOP
38.59.52	Ablation endoveineuse de veines variqueuses par radiofréquence	CHOP
38.59.59	Traitement endoluminal de veines variqueuses, autre	CHOP

**C06.00A\_0 :**

Code	Texte	Type
47.00	Appendicectomie, SAP	CHOP
47.01	Appendicectomie, par laparoscopie	CHOP
47.02	Appendicectomie, par chirurgie ouverte	CHOP
47.09	Appendicectomie, autre	CHOP

**C06.00B\_1 : Adhésiolyse, abdominale**

Code	Texte	Type
54.59	Lyse d'adhérences péritonéales, autre	CHOP

**C06.00B\_2 : Prestations de chirurgie rectale**

Code	Texte	Type
48.35.10	Résection locale d'anse rectale, excision sous-muqueuse ou en pleine épaisseur (locale, segmentaire) de lésion ou de tissu rectal, par endoscopie	CHOP
48.35.11	Résection locale d'anse rectale, excision sous-muqueuse ou en pleine épaisseur (locale) de lésion ou de tissu rectal, par autre abord (transanal, microchirurgie endoscopique)	CHOP
48.76.99	Autre rectopexie, autre	CHOP

**C06.00D\_1 : Mise en place d'un cathéter péritonéal**

Code	Texte	Type
54.91	Drainage abdominal percutané (ponction)	CHOP
54.93	Création d'une fistule cutanéopéritonéale	CHOP

**C06.05\_1 : Traitement chirurgical de hernie, unil.**

Code	Texte	Type
46.80	Manipulation intra-abdominale d'intestin, SAP	CHOP
46.81	Manipulation intra-abdominale d'intestin grêle	CHOP
46.82	Manipulation intra-abdominale du gros intestin (côlon)	CHOP
53.40	Réparation de hernie ombilicale, SAP	CHOP
53.42.11	Opération de hernie ombilicale, par chirurgie ouverte, sans implantation de membranes ou filets	CHOP
53.42.21	Opération de hernie ombilicale, par chirurgie ouverte, avec implantation de membranes et filets	CHOP
53.43.11	Opération de hernie ombilicale, par laparoscopie, sans implantation de membranes ou filets	CHOP
53.43.21	Opération de hernie ombilicale, par laparoscopie, avec implantation de membranes et filets	CHOP
53.49	Réparation de hernie ombilicale, autre	CHOP
53.51.00	Opération de hernie incisionnelle sans implantation de membranes ou filets, SAP	CHOP
53.51.09	Opération de hernie incisionnelle sans implantation de membranes ou filets, autre	CHOP
53.51.11	Opération de hernie incisionnelle sans implantation de membranes ou filets, par chirurgie ouverte	CHOP
53.51.21	Opération de hernie incisionnelle sans implantation de membranes ou filets, par laparoscopie	CHOP
53.52.11	Opération d'une autre hernie de la paroi abdominale, sans implantation de membranes ou filets, par chirurgie ouverte	CHOP
53.52.21	Opération d'une autre hernie de la paroi abdominale, sans implantation de membranes ou filets, par laparoscopie	CHOP

53.58	Opération d'une autre hernie de la paroi abdominale, sans implantation de membranes ou filets	CHOP
53.61.00	Opération de hernie incisionnelle avec implantation de membranes ou filets, SAP	CHOP
53.61.09	Opération de hernie incisionnelle avec implantation de membranes ou filets, autre	CHOP
53.61.11	Opération de hernie incisionnelle avec implantation de membranes ou filets, par chirurgie ouverte	CHOP
53.61.21	Opération de hernie incisionnelle avec implantation de membranes ou filets, par laparoscopie	CHOP
53.62.11	Opération d'une autre hernie de la paroi abdominale, avec implantation de membranes ou filets, par chirurgie ouverte	CHOP
53.62.21	Opération d'une autre hernie de la paroi abdominale, avec implantation de membranes ou filets, par laparoscopie	CHOP
53.69	Opération d'une autre hernie de la paroi abdominale, avec implantation de membranes ou filets, autre	CHOP

**C06.05\_2 :**

Code	Texte	Type
53.00	Réparation de hernie inguinale, SAP	CHOP
53.06.11	Opération de hernie inguinale, par chirurgie ouverte, sans implantation de membranes ou filets	CHOP
53.06.21	Opération de hernie inguinale, par chirurgie ouverte, avec implantation de membranes et filets	CHOP
53.07.11	Opération de hernie inguinale, par laparoscopie, sans implantation de membranes ou filets	CHOP
53.07.21	Opération de hernie inguinale, par laparoscopie, avec implantation de membranes et filets	CHOP
53.09	Réparation de hernie inguinale, autre	CHOP
53.20	Opération de hernie crurale, SAP	CHOP
53.22.11	Opération de hernie crurale, par chirurgie ouverte, sans implantation de membranes ou filets	CHOP
53.22.21	Opération de hernie crurale, par chirurgie ouverte, avec implantation de membranes ou filets	CHOP
53.23.11	Opération de hernie crurale, par laparoscopie, sans implantation de membranes ou filets	CHOP
53.23.21	Opération de hernie crurale, par laparoscopie, avec implantation de membranes et filets	CHOP
53.29	Réparation de hernie crurale, autre	CHOP

**C06.05\_lap : Traitement laparoscopique d'une hernie**

Code	Texte	Type
53.07.11	Opération de hernie inguinale, par laparoscopie, sans implantation de membranes ou filets	CHOP
53.07.21	Opération de hernie inguinale, par laparoscopie, avec implantation de membranes et filets	CHOP
53.23.11	Opération de hernie crurale, par laparoscopie, sans implantation de membranes ou filets	CHOP
53.23.21	Opération de hernie crurale, par laparoscopie, avec implantation de membranes et filets	CHOP

53.43.11	Opération de hernie ombilicale, par laparoscopie, sans implantation de membranes ou filets	CHOP
53.43.21	Opération de hernie ombilicale, par laparoscopie, avec implantation de membranes et filets	CHOP
53.51.21	Opération de hernie incisionnelle sans implantation de membranes ou filets, par laparoscopie	CHOP
53.52.21	Opération d'une autre hernie de la paroi abdominale, sans implantation de membranes ou filets, par laparoscopie	CHOP
54.21.20	Laparoscopie, voie d'abord pour interventions chirurgicales (thérapeutiques)	CHOP

**C06.10\_1 :**

Code	Texte	Type
49.02	Autre incision de tissu périanal	CHOP

**C06.15\_0 :**

Code	Texte	Type
49.51	Sphinctérotomie anale latérale gauche	CHOP
49.52	Sphinctérotomie anale postérieure	CHOP
49.59	Sphinctérotomie anale, autre	CHOP

**C06.15\_1 :**

Code	Texte	Type
49.74	Transposition du muscle droit interne [muscle gracile] de la cuisse pour incontinence anale	CHOP
49.75	Implantation ou révision de sphincter anal artificiel	CHOP

**C06.15B\_1 : Traitement d'une fistule anorectale/anale**

Code	Texte	Type
49.11	Fistulotomie anale	CHOP
49.12	Fistulectomie anale	CHOP
49.73.00	Fermeture de fistule anale, SAP	CHOP
49.73.11	Fermeture de fistule anale par lambeaux muqueux	CHOP
49.73.12	Fermeture de fistule anale par greffe	CHOP
49.73.99	Fermeture de fistule anale, autre	CHOP

**C06.20\_1 :**

Code	Texte	Type
42.22	Œsophagoscopie par orifice artificiel [stomie]	CHOP
42.23	Autre œsophagoscopie	CHOP
42.29.10	Chromoendoscopie de l'œsophage	CHOP
42.29.20	Endoscopie de l'œsophage par endomicroscopie laser	CHOP

45.16	Œsophago-gastroduodénoscopie avec biopsie fermée	CHOP
-------	--	------

**C06.20\_2 :**

Code	Texte	Type
44.11	Gastroscopie transabdominale	CHOP
44.12	Gastroscopie par orifice artificiel [stomie]	CHOP
44.13	Autre gastroscopie	CHOP
44.19.20	Endoscopie de l'estomac par endomicroscopie laser	CHOP
45.13.10	Œsophago-gastroduodénoscopie	CHOP

**C06.20D : Coloscopie / sigmoïdoscopie**

Code	Texte	Type
45.21	Endoscopie transabdominale du gros intestin	CHOP
45.23	Colonoscopie	CHOP
45.24	Sigmoïdoscopie flexible	CHOP

**C06.21\_0 : Coloscopie, sigmoïdoscopie, rectoscopie**

Code	Texte	Type
45.23	Colonoscopie	CHOP
45.24	Sigmoïdoscopie flexible	CHOP
48.23	Rectosigmoïdoscopie, rigide	CHOP

**C06.22\_1 : Interventions endoscopiques sur l'œsophage: biopsie de muqueuse, dilatation**

Code	Texte	Type
42.24	Biopsie fermée de l'œsophage [par voie endoscopique]	CHOP
42.92	Dilatation de l'œsophage	CHOP

**C06.22\_2 : Interventions endoscopiques sur l'œsophage: ligature de varices**

Code	Texte	Type
42.91	Ligature de varices œsophagiennes	CHOP

**C06.23\_1 : Interventions lors d'une gastroscopie: hémostase, ablation d'une lésion, conversion sonde PEG en PEJ**

Code	Texte	Type
43.41.00	Excision ou destruction de lésion ou de tissu de l'estomac, par endoscopie, SAP	CHOP
43.41.10	Résection muqueuse de l'estomac par endoscopie	CHOP
43.41.11	Dissection sous-muqueuse de l'estomac par endoscopie	CHOP
43.41.20	Destruction endoscopique de lésion ou de tissu gastrique par électrocoagulation, thermocoagulation, cryocoagulation ou par radiofréquence	CHOP

43.41.29	Excision ou destruction endoscopique de lésion ou de tissu de l'estomac, autre technique	CHOP
43.41.99	Excision ou destruction de lésion ou de tissu de l'estomac, par endoscopie, autre	CHOP
44.43.00	Contrôle endoscopique d'hémorragie gastrique ou duodénale, SAP	CHOP
44.43.99	Contrôle endoscopique d'hémorragie gastrique ou duodénale, autre	CHOP
44.99.20	Ligature par anse largable et clipping gastrique, par endoscopie	CHOP
45.05	Conversion d'une gastrostomie percutanée [endoscopique] [PEG] en une jéjunostomie percutanée [endoscopique] [PEJ]	CHOP

**C06.23\_2 : Interventions lors d'une gastroscopie: PEG, dilatation par ballonnets, ablation de corps étranger(s)**

Code	Texte	Type
42.92	Dilatation de l'œsophage	CHOP
43.11	Gastrostomie percutanée [endoscopique] [PEG]	CHOP
45.04	Jéjunostomie percutanée [endoscopique] [PEJ]	CHOP
45.13.20	Endoscopie de l'intestin grêle par capsule téléométrique	CHOP
98.02	Extraction de corps étranger intraluminal de l'œsophage, sans incision	CHOP
98.03	Extraction de corps étranger intraluminal de l'estomac et de l'intestin grêle, sans incision	CHOP

**C06.23\_3 :**

Code	Texte	Type
44.19.10	Chromoendoscopie de l'estomac	CHOP

**C06.23\_3\_0 :**

Code	Texte	Type
96.07	Insertion d'autre sonde naso-gastrique	CHOP
97.01	Remplacement de tube d'œsophagostomie et de tube naso-gastrique	CHOP
97.02	Remplacement de tube de gastrostomie	CHOP

**C06.23\_4 : Mesures lors d'une gastroscopie: biopsie de muqueuse, sclérose/ligature de varices**

Code	Texte	Type
44.14	Biopsie fermée [endoscopique] de l'estomac	CHOP
44.43.10	Sclérose endoscopique de varices gastriques	CHOP
44.43.20	Ligature endoscopique de varices gastriques	CHOP
44.99.30	Injection endoscopique dans l'estomac	CHOP

**C06.24\_1 : Mesures lors d'une coloscopie/sigmoïdoscopie: hémostase, ablation de corps étranger(s), ligature de polypes, ablation de lésion(s), pose de prothèse**

Code	Texte	Type
45.41.12	Résection de muqueuse du gros intestin, par endoscopie	CHOP

45.41.13	Dissection sous-muqueuse du gros intestin, par endoscopie	CHOP
45.41.14	Résection de pleine épaisseur du gros intestin, par endoscopie	CHOP
45.43	Destruction d'autre lésion ou tissu du gros intestin, par endoscopie	CHOP
46.99.20	Ligature par anse largable et clipping intestinal, par endoscopie	CHOP
48.99.50	Insertion ou remplacement d'une prothèse non auto-expansible dans le rectum	CHOP
98.04	Extraction de corps étranger intraluminal du gros intestin, sans incision	CHOP

**C06.24\_2 : Mesures lors d'une coloscopie/sigmoïdoscopie: ablation de polypes**

Code	Texte	Type
45.29.10	Chromoendoscopie de l'intestin	CHOP
45.41.15	Polypectomie du gros intestin, par endoscopie	CHOP
46.99.30	Injection dans l'intestin, par endoscopie	CHOP
48.35.20	Thermoablation locale de lésion ou de tissu rectal	CHOP
48.35.21	Thérapie photodynamique de lésion ou de tissu rectal	CHOP
48.35.29	Autre destruction locale de lésion ou de tissu rectal	CHOP
48.35.99	Excision locale de lésion ou de tissu rectal, autre	CHOP
48.36	Polypectomie rectale (endoscopique)	CHOP

**C06.24\_3 : Mesures lors d'une coloscopie/sigmoïdoscopie: dilatation, ablation de corps étranger(s)**

Code	Texte	Type
45.49	Autre destruction de lésion du gros intestin	CHOP
46.85.30	Dilatation endoscopique du gros intestin	CHOP
98.05	Extraction de corps étranger intraluminal du rectum et de l'anus, sans incision	CHOP

**C06.24\_4 :**

Code	Texte	Type
45.25	Biopsie fermée [endoscopique] du gros intestin	CHOP
45.27	Biopsie intestinale, site non spécifié	CHOP

**C06.24\_5 : Mesures lors d'une coloscopie/sigmoïdoscopie: pose de sonde, coloscopie par une stomie, biopsie, traitement d'une angiodysplasie**

Code	Texte	Type
45.22	Endoscopie du gros intestin par orifice artificiel	CHOP
45.28.99	Autres techniques diagnostiques concernant le gros intestin, autre	CHOP
45.49	Autre destruction de lésion du gros intestin	CHOP
48.24	Biopsie fermée [endoscopique] du rectum	CHOP
97.04	Remplacement de tube ou de matériel d'entérostomie du gros intestin	CHOP

**C06.25 : Mesures lors d'une d'anuscopie**

Code	Texte	Type
------	-------	------



49.23	Biopsie anale	CHOP
49.31	Excision ou destruction de lésion ou de tissu de l'anus, par endoscopie	CHOP
49.39	Excision ou destruction locale de lésion ou de tissu de l'anus, autre	CHOP
49.46.11	Excision d'hémorroïdes, ligature d'artère hémorroïdale	CHOP
49.46.99	Excision d'hémorroïdes, autre	CHOP

**C06.25\_1 : Traitement de fissure anale, excision de nodule hémorroïdal**

Code	Texte	Type
49.39	Excision ou destruction locale de lésion ou de tissu de l'anus, autre	CHOP
49.46.11	Excision d'hémorroïdes, ligature d'artère hémorroïdale	CHOP

**C06.25\_2 : Anuscopie avec hémostase / polypectomie / traitement des hémorroïdes**

Code	Texte	Type
49.31	Excision ou destruction de lésion ou de tissu de l'anus, par endoscopie	CHOP
49.46.99	Excision d'hémorroïdes, autre	CHOP

**C06.25D : Rectoscopie (rigide), anuscopie**

Code	Texte	Type
48.22	Rectosigmoïdoscopie à travers orifice artificiel [stomie]	CHOP
48.23	Rectosigmoïdoscopie, rigide	CHOP
48.29.10	Chromoendoscopie du rectum, du rectosigmoïde et du tissu périrectal	CHOP
49.21	Anuscopie	CHOP
49.29.10	Chromoendoscopie de l'anus et du tissu périanal	CHOP
49.29.20	Endoscopie de l'anus et du tissu périanal par endomicroscopie laser	CHOP

**C06.30 : Fermeture d'une gastrostomie/laparostomie**

Code	Texte	Type
44.62	Fermeture de gastrostomie	CHOP
54.61	Fermeture d'éviscération post-opératoire de la paroi abdominale	CHOP

**C06.40 : Endosonographie**

Code	Texte	Type
88.74.12	Endosonographie de l'œsophage	CHOP
88.74.13	Endosonographie de l'estomac	CHOP
88.74.14	Endosonographie du duodénum	CHOP
88.74.17	Endosonographie du côlon	CHOP
88.74.18	Endosonographie du rectum	CHOP
88.74.19	Endosonographie du système digestif, autre	CHOP
88.74.30	Ultrasonographie diagnostique du système digestif, endosonographie flexible, sans ponction	CHOP

88.74.31	Ultrasonographie diagnostique du système digestif, endosonographie flexible, avec ponction	CHOP
88.74.32	Ultrasonographie diagnostique du système digestif, endosonographie flexible, sans drainage	CHOP
88.74.33	Ultrasonographie diagnostique du système digestif, endosonographie flexible, avec drainage	CHOP

**C06.41 : Manométrie**

Code	Texte	Type
89.32.00	Manométrie gastro-intestinale, SAP	CHOP
89.32.10	Manométrie œsophagienne	CHOP
89.32.20	Manométrie gastrique	CHOP
89.32.30	Manométrie du gros intestin	CHOP
89.32.40	Manométrie ano-rectale	CHOP
89.32.99	Manométrie gastro-intestinale, autre	CHOP
89.39.40	Analyse gastrique (tubage)	CHOP

**C06.42 : Pose de sondes dans l'intestin grêle**

Code	Texte	Type
96.08	Insertion de sonde naso-intestinale	CHOP

**C06.50 : Excision/résection de l'anus et des hémorroïdes**

Code	Texte	Type
49.03	Excision de lambeaux de peau périanale	CHOP
49.04	Autre excision de tissu périanal	CHOP
49.31	Excision ou destruction de lésion ou de tissu de l'anus, par endoscopie	CHOP
49.39	Excision ou destruction locale de lésion ou de tissu de l'anus, autre	CHOP
49.40	Interventions pour hémorroïdes, SAP	CHOP
49.42	Injection d'hémorroïdes	CHOP
49.43	Cautérisation d'hémorroïdes	CHOP
49.44	Destruction d'hémorroïdes par cryothérapie	CHOP
49.45	Ligature d'hémorroïdes	CHOP
49.46.00	Excision d'hémorroïdes, SAP	CHOP
49.46.10	Excision d'hémorroïdes, hémorroïdopexie	CHOP
49.46.11	Excision d'hémorroïdes, ligature d'artère hémorroïdale	CHOP
49.47	Évacuation d'hémorroïdes thrombosées	CHOP
49.49	Interventions pour hémorroïdes, autre	CHOP

**C06.50\_1 : Exc. de fissure anale ou de marisques, ligature élastique d'hémorroïdes**

Code	Texte	Type
49.03	Excision de lambeaux de peau périanale	CHOP
49.39	Excision ou destruction locale de lésion ou de tissu de l'anus, autre	CHOP

49.45 Ligature d'hémorroïdes

CHOP

**C06.Abdomen : Interventions chir. à l'abdomen**

Code	Texte	Type
40.29.82	Excision d'adénopathie abdominale, excision de plusieurs ganglions (avec biopsie du foie), par laparoscopie [laparotomie de stadification]	CHOP
43.49	Autre destruction de lésion ou de tissu de l'estomac	CHOP
43.5	Gastrectomie partielle, avec anastomose œsophagienne	CHOP
43.6X.00	Gastrectomie partielle, avec anastomose duodénale, SAP	CHOP
43.6X.10	Résection du pylore avec anastomose duodénale	CHOP
43.6X.20	Opération de Billroth I	CHOP
43.6X.99	Gastrectomie partielle, avec anastomose duodénale, autre	CHOP
43.70	Gastrectomie partielle, avec anastomose jéjunale et iléale, SAP	CHOP
43.71.11	Gastrectomie partielle (résection des 2/3) avec anastomose jéjunale	CHOP
43.71.21	Gastrectomie partielle (résection des 4/5) avec anastomose jéjunale	CHOP
43.72.11	Gastrectomie partielle (résection des 2/3) avec anastomose iléale	CHOP
43.72.21	Gastrectomie partielle (résection des 4/5) avec anastomose iléale	CHOP
43.79	Gastrectomie partielle, avec anastomose jéjunale et iléale, autre	CHOP
43.81	Gastrectomie partielle, avec transposition jéjunale	CHOP
43.89.00	Autre gastrectomie partielle, SAP	CHOP
43.89.09	Autre gastrectomie partielle, autre	CHOP
43.89.10	Résection segmentaire de l'estomac	CHOP
43.89.40	Tubulisation gastrique [sleeve resection], technique à ciel ouvert	CHOP
43.89.41	Tubulisation gastrique [sleeve resection], par laparoscopie	CHOP
43.89.42	Sleeve resection après mise en place d'un anneau gastrique, chirurgicale ouverte	CHOP
43.89.43	Sleeve resection après mise en place d'un anneau gastrique, laparoscopique	CHOP
43.89.44	Re-sleeve resection, chirurgicale ouverte	CHOP
43.89.45	Re-sleeve resection, laparoscopique	CHOP
43.89.61	Gastrectomie partielle avec gastro-gastrostomie	CHOP
43.91	Gastrectomie totale avec interposition intestinale	CHOP
43.99.00	Autre gastrectomie totale, SAP	CHOP
43.99.10	Gastrectomie résiduelle à la suite d'une intervention bariatrique, chirurgicale ouverte	CHOP
43.99.11	Gastrectomie résiduelle à la suite d'une intervention bariatrique, laparoscopique	CHOP
43.99.99	Autre gastrectomie totale, autre	CHOP
44.21	Dilatation du pylore par incision	CHOP
44.22	Dilatation endoscopique du pylore	CHOP
44.29	Pyloroplastie, autre	CHOP
45.26	Biopsie ouverte du gros intestin	CHOP
45.62	Autre résection partielle d'intestin grêle	CHOP
45.70	Excision partielle du gros intestin, SAP	CHOP
45.79	Excision partielle du gros intestin, autre	CHOP
45.90	Anastomose intestinale, SAP	CHOP
45.91	Anastomose entre intestin grêle et intestin grêle	CHOP
45.92.11	Anastomose entre l'intestin grêle et le rectum avec formation d'un réservoir [pouch]	CHOP
45.92.12	Anastomose entre l'intestin grêle et le rectum sans formation d'un réservoir [pouch]	CHOP
45.93	Anastomose entre intestin grêle et gros intestin	CHOP
45.94	Anastomose entre gros intestin et gros intestin	CHOP
45.95.11	Anastomose entre l'intestin grêle et l'anus avec formation d'un réservoir	CHOP

45.95.12	Anastomose entre l'intestin grêle et l'anus sans formation de réservoir	CHOP
45.95.21	Anastomose entre le côlon et l'anus	CHOP
45.96	Anastomose entre le côlon et le rectum	CHOP
45.99	Anastomose intestinale, autre	CHOP
46.02	Résection de segment extériorisé d'intestin grêle	CHOP
46.04	Résection de segment extériorisé de gros intestin	CHOP
46.10	Colostomie, SAP	CHOP
46.12.11	Colostomie terminale, par chirurgie ouverte	CHOP
46.12.12	Colostomie terminale, par laparoscopie	CHOP
46.15.11	Double colostomie, par chirurgie ouverte	CHOP
46.15.12	Double colostomie, par laparoscopie	CHOP
46.19	Colostomie, autre	CHOP
46.20	Jéjunostomie et iléostomie, SAP	CHOP
46.25.11	Jéjunostomie et iléostomie terminale, par chirurgie ouverte	CHOP
46.25.12	Jéjunostomie et iléostomie terminale, par laparoscopie	CHOP
46.26.11	Double jéjunostomie et iléostomie, par chirurgie ouverte	CHOP
46.26.12	Double jéjunostomie et iléostomie, par laparoscopie	CHOP
46.29	Jéjunostomie et iléostomie, autre	CHOP
46.41.99	Révision de stomie de l'intestin grêle, autre	CHOP
46.50	Fermeture d'orifice intestinal, SAP	CHOP
46.51.00	Fermeture de stomie de l'intestin grêle, SAP	CHOP
46.51.10	Fermeture de double stomie de l'intestin grêle	CHOP
46.51.20	Fermeture de stomie terminale de l'intestin grêle	CHOP
46.51.99	Fermeture de stomie de l'intestin grêle, autre	CHOP
46.52.00	Fermeture de colostomie, SAP	CHOP
46.52.10	Fermeture d'une double colostomie	CHOP
46.52.20	Fermeture de colostomie terminale	CHOP
46.52.99	Fermeture de colostomie, autre	CHOP
46.75	Suture de lacération du gros intestin	CHOP
47.00	Appendicectomie, SAP	CHOP
47.01	Appendicectomie, par laparoscopie	CHOP
47.02	Appendicectomie, par chirurgie ouverte	CHOP
47.09	Appendicectomie, autre	CHOP
47.10	Appendicectomie en passant, SAP	CHOP
47.11	Appendicectomie en passant, dans le cadre d'une laparoscopie faite pour une autre raison	CHOP
47.12	Appendicectomie en passant, dans le cadre d'une laparotomie faite pour une autre raison	CHOP
47.19	Appendicectomie en passant, autre	CHOP
48.35.10	Résection locale d'anse rectale, excision sous-muqueuse ou en pleine épaisseur (locale, segmentaire) de lésion ou de tissu rectal, par endoscopie	CHOP
48.35.11	Résection locale d'anse rectale, excision sous-muqueuse ou en pleine épaisseur (locale) de lésion ou de tissu rectal, par autre abord (transanal, microchirurgie endoscopique)	CHOP
48.41	Résection sous-muqueuse du rectum [opération de Soave]	CHOP
48.49	Résection du rectum avec abaissement du côlon, autre	CHOP
48.50	Résection du rectum sans conservation du sphincter, SAP	CHOP
48.51	Résection abdomino-périnéale du rectum	CHOP
48.53	Résection abdomino-sacré, sacro-périnéale et périnéale du rectum	CHOP
48.59	Résection du rectum sans conservation du sphincter, autre	CHOP

48.65	Résection du rectum selon Duhamel	CHOP
48.66.00	Résection du rectum avec conservation du sphincter, SAP	CHOP
48.66.09	Résection du rectum avec conservation du sphincter, autre	CHOP
48.66.11	Résection en manchette et résection tubulaire du rectum, avec anastomose, par chirurgie ouverte	CHOP
48.66.12	Résection en manchette et résection tubulaire du rectum, avec entérostomie et fermeture du bout distal, par chirurgie ouverte	CHOP
48.66.13	Résection en manchette et résection tubulaire du rectum, avec anastomose, par laparoscopie	CHOP
48.66.14	Résection en manchette et résection tubulaire du rectum, avec entérostomie et fermeture du bout distal, par laparoscopie	CHOP
48.66.15	Résection en manchette et résection tubulaire du rectum, transanale	CHOP
48.66.21	Résection antérieure du rectum, avec anastomose, par chirurgie ouverte	CHOP
48.66.22	Résection antérieure du rectum, avec entérostomie et fermeture du bout distal, par chirurgie ouverte	CHOP
48.66.23	Résection antérieure du rectum, avec anastomose, par laparoscopie	CHOP
48.66.24	Résection antérieure du rectum, avec entérostomie et fermeture du bout distal, par laparoscopie	CHOP
48.66.25	Résection antérieure du rectum, transanale	CHOP
48.66.31	Résection antérieure profonde du rectum, avec anastomose, par chirurgie ouverte	CHOP
48.66.32	Résection antérieure profonde du rectum, avec entérostomie et fermeture du bout distal, par chirurgie ouverte	CHOP
48.66.33	Résection antérieure profonde du rectum, avec anastomose, par laparoscopie	CHOP
48.66.34	Résection antérieure profonde du rectum, avec entérostomie et fermeture du bout distal, par laparoscopie	CHOP
48.66.35	Résection antérieure profonde du rectum, avec anastomose, transanale	CHOP
48.69	Autre résection du rectum, autre	CHOP
48.75.00	Rectopexie abdominale, SAP	CHOP
48.75.09	Rectopexie abdominale, autre	CHOP
48.75.11	Rectopexie abdominale, par chirurgie ouverte	CHOP
48.75.21	Rectopexie abdominale, par laparoscopie	CHOP
48.76.00	Autre rectopexie, SAP	CHOP
48.76.10	Rectopexie par rectotomie postérieure	CHOP
48.76.11	Autre rectopexie, résection de muqueuse extra-anale (selon Rehn-Delorme)	CHOP
48.76.99	Autre rectopexie, autre	CHOP
49.72	Cerclage de l'anus	CHOP
49.74	Transposition du muscle droit interne [muscle gracile] de la cuisse pour incontinence anale	CHOP
50.0	Hépatotomie	CHOP
50.29	Excision ou destruction locale de lésion ou de tissu hépatique et hépatectomie partielle, autre	CHOP
51.23	Cholécystectomie laparoscopique	CHOP
51.42.11	Incision du cholédoque avec autre désobstruction, par chirurgie ouverte	CHOP
51.95.20	Ablation d'endoprothèse de voie biliaire, par chirurgie ouverte	CHOP
51.9A.71	Insertion ou remplacement de stent non auto-expansible de voie biliaire, par chirurgie ouverte, 1 stent	CHOP
54.0X.10	Incision de la paroi abdominale, drainage extrapéritonéal de la paroi abdominale	CHOP
54.11	Laparotomie exploratrice	CHOP
54.13	Laparotomie avec drainage	CHOP
54.19	Laparotomie, autre	CHOP
54.21.00	Laparoscopie, SAP	CHOP

54.21.10	Laparoscopie, laparoscopie diagnostique	CHOP
54.21.20	Laparoscopie, voie d'abord pour interventions chirurgicales (thérapeutiques)	CHOP
54.21.30	Laparoscopie, laparoscopie avec drainage	CHOP
54.21.99	Laparoscopie, autre	CHOP
54.25	Lavage péritonéal	CHOP
54.3X.00	Excision ou destruction de lésion ou tissu de la paroi abdominale ou de l'ombilic, SAP	CHOP
54.3X.10	Omphalectomie	CHOP
54.4X.00	Excision ou destruction de tissu péritonéal et de lésion péritonéale, SAP	CHOP
54.4X.10	Excision d'appendice épiploïque	CHOP
54.4X.11	Excision de mésentère	CHOP
54.4X.12	Excision d'épiploon	CHOP
54.4X.99	Excision ou destruction de tissu péritonéal et de lésion péritonéale, autre	CHOP
54.51	Lyse d'adhérences péritonéales, par laparoscopie	CHOP
54.52	Lyse d'adhérences péritonéales, par chirurgie ouverte	CHOP
54.59	Lyse d'adhérences péritonéales, autre	CHOP
54.61	Fermeture d'éviscération post-opératoire de la paroi abdominale	CHOP
54.71.00	Cure de gastroschisis, SAP	CHOP
54.71.10	Cure de gastroschisis avec transplant ou prothèse	CHOP
54.71.99	Cure de gastroschisis, autre	CHOP
54.72	Autre réfection de la paroi abdominale	CHOP
54.73	Autre réparation du péritoine	CHOP
54.74	Autre réparation de l'épiploon	CHOP
54.75	Autre réparation du mésentère	CHOP
54.91	Drainage abdominal percutané (ponction)	CHOP
54.92	Extraction de corps étranger de la cavité péritonéale	CHOP
54.93	Création d'une fistule cutanéopéritonéale	CHOP
54.99.00	Autres opérations de la région abdominale, SAP	CHOP
54.99.09	Autres opérations de la région abdominale, autre	CHOP
54.99.30	Résection de tissu de la région abdominale dont l'organe auquel il appartient est incertain	CHOP
54.99.31	Debulking par laparotomie	CHOP
54.99.40	Révision de fistule cutanéopéritonéale (cathéter à demeure)	CHOP
54.99.41	Excision ou fermeture de fistule cutanéopéritonéale (cathéter à demeure)	CHOP
54.99.50	Fermeture temporaire de la paroi abdominale	CHOP
54.99.51	Ouverture et remise en place d'une fermeture temporaire de la paroi abdominale	CHOP
54.99.60	Lombotomie	CHOP
54.99.61	Relombotomie	CHOP
54.99.72	Utilisation d'un implant pour renforcement de tissu d'entérostomie	CHOP
54.A0	Opérations rétropéritonéales, SAP	CHOP
54.A1	Excision et destruction de tissu rétropéritonéal	CHOP
54.A9	Opérations rétropéritonéales, autre	CHOP
70.0	Culdocentèse	CHOP
70.12	Culdotomie	CHOP
70.72.00	Réparation de fistule colo-vaginale, SAP	CHOP
70.72.10	Réparation de fistule colo-vaginale, par chirurgie ouverte (abdominale)	CHOP
70.72.20	Réparation de fistule colo-vaginale, par voie vaginale	CHOP
70.72.30	Réparation de fistule colo-vaginale, par laparoscopie	CHOP
70.72.99	Réparation de fistule colo-vaginale, autre	CHOP
70.73.00	Réparation de fistule recto-vaginale, SAP	CHOP

70.73.10	Réparation de fistule recto-vaginale, par chirurgie ouverte (abdominale)	CHOP
70.73.20	Réparation de fistule recto-vaginale, par voie vaginale	CHOP
70.73.30	Réparation de fistule recto-vaginale, par laparoscopie	CHOP
70.73.99	Réparation de fistule recto-vaginale, autre	CHOP

**C06.Endoskopien : Endoscopies gastro-intestinales**

Code	Texte	Type
42.22	Œsophagoscopie par orifice artificiel [stomie]	CHOP
42.23	Autre œsophagoscopie	CHOP
42.24	Biopsie fermée de l'œsophage [par voie endoscopique]	CHOP
42.29.10	Chromoendoscopie de l'œsophage	CHOP
42.29.20	Endoscopie de l'œsophage par endomicroscopie laser	CHOP
42.33.00	Excision ou destruction de lésion ou de tissu de l'œsophage par endoscopie, SAP	CHOP
42.33.10	Résection muqueuse de l'œsophage par endoscopie	CHOP
42.33.11	Dissection sous-muqueuse de l'œsophage par endoscopie	CHOP
42.33.20	Excision ou destruction endoscopique de lésion ou de tissu de l'œsophage, par électroablation, thermoablation ou cryoablation	CHOP
42.33.21	Excision ou destruction endoscopique de lésion ou de tissu de l'œsophage, thérapie photodynamique	CHOP
42.33.22	Excision ou destruction endoscopique de lésion ou de tissu de l'œsophage, au laser	CHOP
42.33.23	Excision ou destruction endoscopique de lésion ou de tissu de l'œsophage, par radiofréquence	CHOP
42.33.29	Excision ou destruction endoscopique de lésion ou de tissu de l'œsophage, autre technique	CHOP
42.33.30	Insertion d'applicateur radioactif dans l'œsophage, par endoscopie	CHOP
42.33.99	Excision ou destruction de lésion ou de tissu de l'œsophage par endoscopie, autre	CHOP
42.81.10	Insertion et remplacement de prothèse non auto-expansible (tube permanent) dans l'œsophage, par endoscopie	CHOP
42.91	Ligature de varices œsophagiennes	CHOP
42.92	Dilatation de l'œsophage	CHOP
43.11	Gastrostomie percutanée [endoscopique] [PEG]	CHOP
43.41.00	Excision ou destruction de lésion ou de tissu de l'estomac, par endoscopie, SAP	CHOP
43.41.10	Résection muqueuse de l'estomac par endoscopie	CHOP
43.41.11	Dissection sous-muqueuse de l'estomac par endoscopie	CHOP
43.41.20	Destruction endoscopique de lésion ou de tissu gastrique par électrocoagulation, thermocoagulation, cryocoagulation ou par radiofréquence	CHOP
43.41.29	Excision ou destruction endoscopique de lésion ou de tissu de l'estomac, autre technique	CHOP
43.41.99	Excision ou destruction de lésion ou de tissu de l'estomac, par endoscopie, autre	CHOP
44.11	Gastrosopie transabdominale	CHOP
44.12	Gastrosopie par orifice artificiel [stomie]	CHOP
44.13	Autre gastrosopie	CHOP
44.14	Biopsie fermée [endoscopique] de l'estomac	CHOP
44.19.10	Chromoendoscopie de l'estomac	CHOP
44.19.20	Endoscopie de l'estomac par endomicroscopie laser	CHOP
44.43.00	Contrôle endoscopique d'hémorragie gastrique ou duodénale, SAP	CHOP
44.43.10	Sclérose endoscopique de varices gastriques	CHOP
44.43.20	Ligature endoscopique de varices gastriques	CHOP
44.43.99	Contrôle endoscopique d'hémorragie gastrique ou duodénale, autre	CHOP



44.99.20	Ligature par anse largable et clipping gastrique, par endoscopie	CHOP
44.99.30	Injection endoscopique dans l'estomac	CHOP
45.04	Jéjunostomie percutanée [endoscopique] [PEJ]	CHOP
45.05	Conversion d'une gastrostomie percutanée [endoscopique] [PEG] en une jéjunostomie percutanée [endoscopique] [PEJ]	CHOP
45.11	Endoscopie de l'intestin grêle transabdominale	CHOP
45.12	Endoscopie de l'intestin grêle par orifice artificiel	CHOP
45.13.00	Autre endoscopie de l'intestin grêle, SAP	CHOP
45.13.10	Œsophago-gastroduodénoscopie	CHOP
45.13.20	Endoscopie de l'intestin grêle par capsule téléométrique	CHOP
45.13.30	Entéroscopie simple	CHOP
45.13.31	Entéroscopie à ballonnet	CHOP
45.13.99	Autre endoscopie de l'intestin grêle, autre	CHOP
45.16	Œsophago-gastroduodénoscopie avec biopsie fermée	CHOP
45.17	Entéroscopie diagnostique (endoscopie du jéjunum distal et de l'iléon)	CHOP
45.19.10	Endoscopie de l'intestin grêle par endomicroscopie laser	CHOP
45.21	Endoscopie transabdominale du gros intestin	CHOP
45.22	Endoscopie du gros intestin par orifice artificiel	CHOP
45.23	Colonoscopie	CHOP
45.24	Sigmoïdoscopie flexible	CHOP
45.25	Biopsie fermée [endoscopique] du gros intestin	CHOP
45.27	Biopsie intestinale, site non spécifié	CHOP
45.28.99	Autres techniques diagnostiques concernant le gros intestin, autre	CHOP
45.29.10	Chromoendoscopie de l'intestin	CHOP
45.30.00	Excision ou destruction endoscopique de lésion du duodénum, SAP	CHOP
45.30.10	Résection muqueuse du duodénum par endoscopie	CHOP
45.30.11	Excision endoscopique de lésion du duodénum	CHOP
45.30.20	Destruction endoscopique de lésion du duodénum, par électrocoagulation, thermocoagulation ou cryocoagulation	CHOP
45.30.29	Autre destruction endoscopique de lésion du duodénum	CHOP
45.30.99	Excision ou destruction endoscopique de lésion du duodénum, autre	CHOP
45.35.00	Excision ou destruction endoscopique de lésion de l'intestin grêle, sauf duodénum, SAP	CHOP
45.35.11	Excision endoscopique de lésion de l'intestin grêle, sauf duodénum	CHOP
45.35.21	Destruction endoscopique de lésion de l'intestin grêle, sauf duodénum	CHOP
45.35.99	Excision ou destruction endoscopique de lésion de l'intestin grêle, sauf duodénum, autre	CHOP
45.41.12	Résection de muqueuse du gros intestin, par endoscopie	CHOP
45.41.13	Dissection sous-muqueuse du gros intestin, par endoscopie	CHOP
45.41.14	Résection de pleine épaisseur du gros intestin, par endoscopie	CHOP
45.41.15	Polypectomie du gros intestin, par endoscopie	CHOP
45.43	Destruction d'autre lésion ou tissu du gros intestin, par endoscopie	CHOP
45.49	Autre destruction de lésion du gros intestin	CHOP
46.85.30	Dilatation endoscopique du gros intestin	CHOP
46.99.20	Ligature par anse largable et clipping intestinal, par endoscopie	CHOP
46.99.30	Injection dans l'intestin, par endoscopie	CHOP
46.99.50	Insertion ou remplacement de prothèse non auto-expansible dans l'intestin, par endoscopie	CHOP
46.99.60	Insertion ou remplacement de prothèse auto-expansible dans l'intestin, par endoscopie	CHOP



46.99.63	Insertion ou remplacement de prothèse tubulaire auto-expansible dans l'intestin, par endoscopie	CHOP
48.22	Rectosigmoïdoscopie à travers orifice artificiel [stomie]	CHOP
48.23	Rectosigmoïdoscopie, rigide	CHOP
48.24	Biopsie fermée [endoscopique] du rectum	CHOP
48.29.10	Chromoendoscopie du rectum, du rectosigmoïde et du tissu périrectal	CHOP
48.35.20	Thermoablation locale de lésion ou de tissu rectal	CHOP
48.35.21	Thérapie photodynamique de lésion ou de tissu rectal	CHOP
48.35.29	Autre destruction locale de lésion ou de tissu rectal	CHOP
48.35.99	Excision locale de lésion ou de tissu rectal, autre	CHOP
48.36	Polypectomie rectale (endoscopique)	CHOP
48.99.50	Insertion ou remplacement d'une prothèse non auto-expansible dans le rectum	CHOP
48.99.60	Insertion ou remplacement d'une prothèse auto-expansible dans le rectum	CHOP
49.21	Anuscopie	CHOP
49.29.10	Chromoendoscopie de l'anus et du tissu périanal	CHOP
49.29.20	Endoscopie de l'anus et du tissu périanal par endomicroscopie laser	CHOP
49.31	Excision ou destruction de lésion ou de tissu de l'anus, par endoscopie	CHOP
96.07	Insertion d'autre sonde naso-gastrique	CHOP
96.08	Insertion de sonde naso-intestinale	CHOP
97.01	Remplacement de tube d'œsophagostomie et de tube naso-gastrique	CHOP
97.04	Remplacement de tube ou de matériel d'entérostomie du gros intestin	CHOP
98.02	Extraction de corps étranger intraluminal de l'œsophage, sans incision	CHOP
98.04	Extraction de corps étranger intraluminal du gros intestin, sans incision	CHOP
98.05	Extraction de corps étranger intraluminal du rectum et de l'anus, sans incision	CHOP

**C06.Endoskopien\_k : Interventions entéroscopiques complexes**

Code	Texte	Type
42.33.00	Excision ou destruction de lésion ou de tissu de l'œsophage par endoscopie, SAP	CHOP
42.33.10	Résection muqueuse de l'œsophage par endoscopie	CHOP
42.33.11	Dissection sous-muqueuse de l'œsophage par endoscopie	CHOP
42.33.20	Excision ou destruction endoscopique de lésion ou de tissu de l'œsophage, par électroablation, thermoablation ou cryoablation	CHOP
42.33.21	Excision ou destruction endoscopique de lésion ou de tissu de l'œsophage, thérapie photodynamique	CHOP
42.33.22	Excision ou destruction endoscopique de lésion ou de tissu de l'œsophage, au laser	CHOP
42.33.23	Excision ou destruction endoscopique de lésion ou de tissu de l'œsophage, par radiofréquence	CHOP
42.33.29	Excision ou destruction endoscopique de lésion ou de tissu de l'œsophage, autre technique	CHOP
42.33.30	Insertion d'applicateur radioactif dans l'œsophage, par endoscopie	CHOP
42.33.99	Excision ou destruction de lésion ou de tissu de l'œsophage par endoscopie, autre	CHOP
42.81.00	Insertion d'un tube permanent dans l'œsophage, SAP	CHOP
42.81.10	Insertion et remplacement de prothèse non auto-expansible (tube permanent) dans l'œsophage, par endoscopie	CHOP
42.81.11	Insertion et remplacement de deux prothèses non auto-expansibles (tubes permanents) dans l'œsophage, par endoscopie	CHOP
42.81.12	Insertion et remplacement de plus de deux prothèses non auto-expansibles (tubes permanents) dans l'œsophage, par endoscopie	CHOP

42.81.40	Insertion et remplacement de prothèse auto-expansible (tube permanent) dans l'œsophage, par endoscopie	CHOP
42.81.41	Insertion et remplacement de deux prothèses auto-expansibles (tubes permanents) dans l'œsophage, par endoscopie	CHOP
42.81.42	Insertion et remplacement de plus de deux prothèses auto-expansibles (tubes permanents) dans l'œsophage, par endoscopie	CHOP
42.81.99	Insertion d'un tube permanent dans l'œsophage, autre	CHOP
45.12	Endoscopie de l'intestin grêle par orifice artificiel	CHOP
45.13.30	Entéroscopie simple	CHOP
45.13.31	Entéroscopie à ballonnet	CHOP
45.17	Entéroscopie diagnostique (endoscopie du jéjunum distal et de l'iléon)	CHOP
45.19.10	Endoscopie de l'intestin grêle par endomicroscopie laser	CHOP
45.30.00	Excision ou destruction endoscopique de lésion du duodénum, SAP	CHOP
45.30.10	Réséction muqueuse du duodénum par endoscopie	CHOP
45.30.11	Excision endoscopique de lésion du duodénum	CHOP
45.30.20	Destruction endoscopique de lésion du duodénum, par électrocoagulation, thermocoagulation ou cryocoagulation	CHOP
45.30.29	Autre destruction endoscopique de lésion du duodénum	CHOP
45.30.99	Excision ou destruction endoscopique de lésion du duodénum, autre	CHOP
45.35.00	Excision ou destruction endoscopique de lésion de l'intestin grêle, sauf duodénum, SAP	CHOP
45.35.11	Excision endoscopique de lésion de l'intestin grêle, sauf duodénum	CHOP
45.35.21	Destruction endoscopique de lésion de l'intestin grêle, sauf duodénum	CHOP
45.35.99	Excision ou destruction endoscopique de lésion de l'intestin grêle, sauf duodénum, autre	CHOP
46.99.50	Insertion ou remplacement de prothèse non auto-expansible dans l'intestin, par endoscopie	CHOP
46.99.60	Insertion ou remplacement de prothèse auto-expansible dans l'intestin, par endoscopie	CHOP
46.99.63	Insertion ou remplacement de prothèse tubulaire auto-expansible dans l'intestin, par endoscopie	CHOP
48.99.60	Insertion ou remplacement d'une prothèse auto-expansible dans le rectum	CHOP

**C06.goto\_C07 : Interventions sur le système hépato-biliaire**

Code	Texte	Type
50.0	Hépatotomie	CHOP
50.29	Excision ou destruction locale de lésion ou de tissu hépatique et hépatectomie partielle, autre	CHOP
51.23	Cholécystectomie laparoscopique	CHOP
87.53	Cholangiographie peropératoire	CHOP

**C06.Laparoscopie : Laparoscopie**

Code	Texte	Type
54.21.00	Laparoscopie, SAP	CHOP
54.21.10	Laparoscopie, laparoscopie diagnostique	CHOP
54.21.20	Laparoscopie, voie d'abord pour interventions chirurgicales (thérapeutiques)	CHOP

**C06.Proktologie : Interventions chirurgicales proctologiques**

Code	Texte	Type
49.01	Incision d'abcès périanal	CHOP
49.02	Autre incision de tissu périanal	CHOP
49.11	Fistulotomie anale	CHOP
49.12	Fistulectomie anale	CHOP
49.46.12	Excision d'hémorroïdes avec plastie réparatrice	CHOP
49.51	Sphinctérotomie anale latérale gauche	CHOP
49.52	Sphinctérotomie anale postérieure	CHOP
49.59	Sphinctérotomie anale, autre	CHOP
49.6	Excision de l'anus	CHOP
49.73.00	Fermeture de fistule anale, SAP	CHOP
49.73.11	Fermeture de fistule anale par lambeaux muqueux	CHOP
49.73.12	Fermeture de fistule anale par greffe	CHOP
49.73.99	Fermeture de fistule anale, autre	CHOP
49.74	Transposition du muscle droit interne [muscle gracile] de la cuisse pour incontinence anale	CHOP
49.75	Implantation ou révision de sphincter anal artificiel	CHOP
49.91	Incision du septum anal	CHOP
49.93	Autre incision de l'anus	CHOP
49.94	Réduction de prolapsus anal	CHOP

**C07.10\_1 :**

Code	Texte	Type
51.23	Cholécystectomie laparoscopique	CHOP
51.24	Cholécystectomie partielle par laparoscopie	CHOP

**C07.49 : Interventions chir. sur le système hépto-biliaire, autres**

Code	Texte	Type
50.0	Hépatotomie	CHOP
50.12.00	Biopsie ouverte du foie, SAP	CHOP
50.12.09	Biopsie ouverte du foie, autre	CHOP
50.20	Excision ou destruction locale de lésion ou de tissu hépatique et hépatectomie partielle, SAP	CHOP
50.21.11	Fenestration d'un ou plusieurs kyste(s) hépatique(s), par chirurgie ouverte	CHOP
50.21.12	Fenestration d'un ou plusieurs kyste(s) hépatique(s), par laparoscopie	CHOP
50.23.11	Excision locale de 1-2 foyers dans le foie, jusqu'à 4 cm de diamètre respectivement, par chirurgie ouverte	CHOP
50.23.12	Excision locale de 1-2 foyers dans le foie, au moins 1 foyer de plus de 4 cm de diamètre, par chirurgie ouverte	CHOP
50.23.13	Excision locale de 3 foyers et plus dans le foie, par chirurgie ouverte	CHOP
50.25.11	Excision locale de 1-2 foyers dans le foie, jusqu'à 4 cm de diamètre respectivement, par laparoscopie	CHOP
50.25.12	Excision locale de 1-2 foyers dans le foie, au moins 1 foyer de plus de 4 cm de diamètre, par laparoscopie	CHOP

50.25.13	Excision locale de 3 foyers et plus dans le foie, par laparoscopie	CHOP
50.27.11	Destruction locale de lésion ou de tissu du foie, par injection d'alcool, par chirurgie ouverte	CHOP
50.27.12	Destruction locale de lésion ou de tissu du foie, par thermothérapie induite à haute fréquence, par chirurgie ouverte	CHOP
50.27.13	Destruction locale de lésion ou de tissu du foie, par cryothérapie, par chirurgie ouverte	CHOP
50.27.14	Destruction locale de lésion ou de tissu du foie, au laser, par chirurgie ouverte	CHOP
50.27.15	Destruction locale de lésion ou de tissu du foie, par électroporation irréversible, par chirurgie ouverte	CHOP
50.27.19	Destruction locale de lésion ou de tissu du foie, par chirurgie ouverte, autre	CHOP
50.27.21	Destruction locale de lésion ou de tissu du foie, par injection d'alcool, par laparoscopie	CHOP
50.27.22	Destruction locale de lésion ou de tissu du foie, par thermothérapie, par laparoscopie	CHOP
50.27.23	Destruction locale de lésion ou de tissu du foie, par cryothérapie, par laparoscopie	CHOP
50.27.24	Destruction locale de lésion ou de tissu du foie, au laser, par laparoscopie	CHOP
50.27.25	Destruction locale de lésion ou de tissu du foie, par électroporation irréversible, par laparoscopie	CHOP
50.27.29	Destruction locale de lésion ou de tissu du foie, par laparoscopie, autre	CHOP
50.27.31	Destruction locale de lésion ou de tissu du foie, par injection d'alcool, percutanée	CHOP
50.27.32	Destruction locale de lésion ou de tissu du foie, par thermothérapie, percutanée	CHOP
50.27.33	Destruction locale de lésion ou de tissu du foie, par cryothérapie, percutanée	CHOP
50.27.34	Destruction locale de lésion ou de tissu du foie, au laser, percutanée	CHOP
50.27.35	Destruction locale de lésion ou de tissu du foie, par électroporation irréversible, percutanée	CHOP
50.27.39	Destruction locale de lésion ou de tissu du foie, percutanée, autre	CHOP
50.29	Excision ou destruction locale de lésion ou de tissu hépatique et hépatectomie partielle, autre	CHOP
50.2A.11	Résection de kyste hépatique, par chirurgie ouverte	CHOP
50.2A.12	Résection de kyste hépatique, par laparoscopie	CHOP
50.2A.21	Bisegmentectomie gauche, par chirurgie ouverte	CHOP
50.2A.22	Bisegmentectomie gauche, par laparoscopie	CHOP
50.2A.23	Hémihépatectomie gauche, par chirurgie ouverte	CHOP
50.2A.24	Hémihépatectomie gauche, par laparoscopie	CHOP
50.2A.25	Hémihépatectomie gauche étendue, par chirurgie ouverte	CHOP
50.2A.26	Hémihépatectomie gauche étendue, par laparoscopie	CHOP
50.2A.27	Hémihépatectomie droite, par chirurgie ouverte	CHOP
50.2A.28	Hémihépatectomie droite, par laparoscopie	CHOP
50.2A.2A	Hémihépatectomie droite étendue, par chirurgie ouverte	CHOP
50.2A.2B	Hémihépatectomie droite étendue, par laparoscopie	CHOP
50.2A.2C	Autre résection de plusieurs segments contigus, par chirurgie ouverte	CHOP
50.2A.2D	Autre résection de plusieurs segments contigus, par laparoscopie	CHOP
50.60	Réparation du foie, SAP	CHOP
50.62	Fermeture de lacération du foie et réparation, par suture	CHOP
50.63	Fermeture de lacération du foie et réparation, par tamponnade	CHOP
50.69	Réparation du foie, autre	CHOP
51.02	Cholécystostomie au trocart	CHOP
51.03	Autre cholécystostomie	CHOP
51.04	Autre cholécystotomie	CHOP
51.21	Autre cholécystectomie partielle	CHOP
51.22.00	Cholécystectomie, SAP	CHOP

51.22.10	Cholécystectomie sans révision chirurgicale des voies biliaires	CHOP
51.22.11	Cholécystectomie avec révision chirurgicale des voies biliaires	CHOP
51.22.12	Cholécystectomie élargie	CHOP
51.22.99	Cholécystectomie, autre	CHOP
51.23	Cholécystectomie laparoscopique	CHOP
51.31	Anastomose entre la vésicule biliaire et les voies hépatiques	CHOP
51.32	Anastomose entre vésicule biliaire et intestin	CHOP
51.33	Anastomose entre vésicule biliaire et pancréas	CHOP
51.34	Anastomose entre vésicule biliaire et estomac	CHOP
51.35	Autre anastomose de la vésicule biliaire	CHOP
51.36	Cholédocho-entérostomie	CHOP
51.37	Anastomose entre canal hépatique et tractus gastro-intestinal	CHOP
51.38.00	Anastomose entre les voies biliaires et tractus gastro-intestinal, SAP	CHOP
51.38.09	Anastomose entre les voies biliaires et tractus gastro-intestinal, autre	CHOP
51.38.11	Anastomose entre les voies biliaires et tractus gastro-intestinal, par chirurgie ouverte	CHOP
51.38.21	Anastomose entre les voies biliaires et tractus gastro-intestinal, par laparoscopie	CHOP
51.38.31	Anastomose entre les voies biliaires et tractus gastro-intestinal, par voie endoscopique	CHOP
51.39	Autres anastomoses des voies biliaires	CHOP
51.41.00	Incision du cholédoque avec extraction de calcul, SAP	CHOP
51.41.09	Incision du cholédoque avec extraction de calcul, autre	CHOP
51.41.11	Incision du cholédoque avec extraction de calcul, par chirurgie ouverte	CHOP
51.41.21	Incision du cholédoque avec extraction de calcul, par laparoscopie	CHOP
51.42.00	Incision du cholédoque avec autre désobstruction, SAP	CHOP
51.42.09	Incision du cholédoque avec autre désobstruction, autre	CHOP
51.42.11	Incision du cholédoque avec autre désobstruction, par chirurgie ouverte	CHOP
51.42.21	Incision du cholédoque avec autre désobstruction, par laparoscopie	CHOP
51.43	Insertion de tube cholédocho-hépatique pour décompression	CHOP
51.44.00	Incision du canal cystique et des canaux hépatiques pour extraction de calcul, SAP	CHOP
51.44.09	Incision du canal cystique et des canaux hépatiques pour extraction de calcul, autre	CHOP
51.44.11	Incision du canal cystique et des canaux hépatiques pour extraction de calcul, par chirurgie ouverte	CHOP
51.44.21	Incision du canal cystique et des canaux hépatiques pour extraction de calcul, par laparoscopie	CHOP
51.49.00	Incision du canal cystique et des canaux hépatiques pour désobstruction, SAP	CHOP
51.49.09	Incision du canal cystique et des canaux hépatiques pour désobstruction, autre	CHOP
51.49.11	Incision du canal cystique et des canaux hépatiques pour désobstruction, par chirurgie ouverte	CHOP
51.49.21	Incision du canal cystique et des canaux hépatiques pour désobstruction, par laparoscopie	CHOP
51.51	Incision du cholédoque	CHOP
51.59	Incision du canal cystique et des canaux hépatiques	CHOP
51.61	Excision de canal cystique persistant	CHOP
51.62	Excision de l'ampoule de Vater (avec réimplantation du cholédoque)	CHOP
51.63	Autre excision du cholédoque	CHOP
51.69	Excision d'autre canal biliaire	CHOP
51.71	Suture simple du cholédoque	CHOP
51.72	Cholédoplastie	CHOP
51.79	Réparation du canal cystique et des canaux hépatiques	CHOP
51.81	Dilatation du sphincter d'Oddi	CHOP

51.82	Sphinctérotomie pancréatique	CHOP
51.83	Sphinctéroplastie pancréatique	CHOP
51.89	Autres opérations du sphincter d'Oddi	CHOP
51.91	Réparation de lacération de vésicule biliaire	CHOP
51.92	Fermeture de cholécystostomie	CHOP
51.93	Fermeture d'autre fistule biliaire	CHOP
51.94	Révision d'anastomose des voies biliaires	CHOP
51.95.00	Ablation d'endoprothèse de voie biliaire, SAP	CHOP
51.95.11	Ablation d'endoprothèse de voie biliaire, par voie percutanée transhépatique	CHOP
51.95.20	Ablation d'endoprothèse de voie biliaire, par chirurgie ouverte	CHOP
51.95.21	Ablation d'endoprothèse de voie biliaire, par laparoscopie	CHOP
51.95.99	Ablation d'endoprothèse de voie biliaire, autre	CHOP
51.97	Extraction percutanée (transhépatique) de calcul(s) biliaire(s)	CHOP
51.98.00	Autres interventions percutanées des voies biliaires, SAP	CHOP
51.98.10	Autres interventions percutanées des voies biliaires, incision percutanée des voies biliaires	CHOP
51.98.99	Autres interventions percutanées des voies biliaires, autre	CHOP
51.99.00	Autre opération des voies biliaires, SAP	CHOP
51.99.11	Destruction de matériel des voies biliaires	CHOP
51.99.12	Insertion de drain des voies biliaires	CHOP
51.99.14	Révision des voies biliaires	CHOP
51.99.91	Autre réparation des voies biliaires	CHOP
51.99.99	Autre opération des voies biliaires, autre	CHOP
51.9A.41	Insertion ou remplacement de stent non auto-expansible de voie biliaire, par laparoscopie, 1 stent	CHOP
51.9A.42	Insertion ou remplacement de stent non auto-expansible de voie biliaire, par laparoscopie, 2 stents et plus	CHOP
51.9A.51	Insertion ou remplacement de stent nu auto-expansible de voie biliaire, par laparoscopie, 1 stent	CHOP
51.9A.52	Insertion ou remplacement de stent nu auto-expansible de voie biliaire, par laparoscopie, 2 stents	CHOP
51.9A.53	Insertion ou remplacement de stent nu auto-expansible de voie biliaire, par laparoscopie, 3 stents	CHOP
51.9A.54	Insertion ou remplacement de stent nu auto-expansible de voie biliaire, par laparoscopie, 4 stents	CHOP
51.9A.55	Insertion ou remplacement de stent nu auto-expansible de voie biliaire, par laparoscopie, 5 stents	CHOP
51.9A.56	Insertion ou remplacement de stent nu auto-expansible de voie biliaire, par laparoscopie, 6 stents et plus	CHOP
51.9A.61	Insertion ou remplacement de stent imprégné auto-expansible de voie biliaire, par laparoscopie, 1 stent	CHOP
51.9A.62	Insertion ou remplacement de stent imprégné auto-expansible de voie biliaire, par laparoscopie, 2 stents	CHOP
51.9A.63	Insertion ou remplacement de stent imprégné auto-expansible de voie biliaire, par laparoscopie, 3 stents	CHOP
51.9A.64	Insertion ou remplacement de stent imprégné auto-expansible de voie biliaire, par laparoscopie, 4 stents	CHOP
51.9A.65	Insertion ou remplacement de stent imprégné auto-expansible de voie biliaire, par laparoscopie, 5 stents	CHOP
51.9A.66	Insertion ou remplacement de stent imprégné auto-expansible de voie biliaire, par laparoscopie, 6 stents et plus	CHOP

51.9A.71	Insertion ou remplacement de stent non auto-expansible de voie biliaire, par chirurgie ouverte, 1 stent	CHOP
51.9A.72	Insertion ou remplacement de stent non auto-expansible de voie biliaire, par chirurgie ouverte, 2 stents et plus	CHOP
51.9A.81	Insertion ou remplacement de stent nu auto-expansible de voie biliaire, par chirurgie ouverte, 1 stent	CHOP
51.9A.82	Insertion ou remplacement de stent nu auto-expansible de voie biliaire, par chirurgie ouverte, 2 stents	CHOP
51.9A.83	Insertion ou remplacement de stent nu auto-expansible de voie biliaire, par chirurgie ouverte, 3 stents	CHOP
51.9A.84	Insertion ou remplacement de stent nu auto-expansible de voie biliaire, par chirurgie ouverte, 4 stents	CHOP
51.9A.85	Insertion ou remplacement de stent nu auto-expansible de voie biliaire, par chirurgie ouverte, 5 stents	CHOP
51.9A.86	Insertion ou remplacement de stent nu auto-expansible de voie biliaire, par chirurgie ouverte, 6 stents et plus	CHOP
51.9A.A1	Insertion ou remplacement de stent imprégné auto-expansible de voie biliaire, par chirurgie ouverte, 1 stent	CHOP
51.9A.A2	Insertion ou remplacement de stent imprégné auto-expansible de voie biliaire, par chirurgie ouverte, 2 stents	CHOP
51.9A.A3	Insertion ou remplacement de stent imprégné auto-expansible de voie biliaire, par chirurgie ouverte, 3 stents	CHOP
51.9A.A4	Insertion ou remplacement de stent imprégné auto-expansible de voie biliaire, par chirurgie ouverte, 4 stents	CHOP
51.9A.A5	Insertion ou remplacement de stent imprégné auto-expansible de voie biliaire, par chirurgie ouverte, 5 stents	CHOP
51.9A.A6	Insertion ou remplacement de stent imprégné auto-expansible de voie biliaire, par chirurgie ouverte, 6 stents et plus	CHOP
52.01.00	Drainage de kyste pancréatique par cathéter, SAP	CHOP
52.01.11	Drainage transgastrique d'un kyste pancréatique, par endoscopie	CHOP
52.01.12	Drainage transgastrique d'un kyste pancréatique, par chirurgie ouverte	CHOP
52.01.13	Drainage transgastrique d'un kyste pancréatique, par laparoscopie	CHOP
52.01.21	Drainage transduodéal d'un kyste pancréatique, par endoscopie	CHOP
52.01.22	Drainage transduodéal d'un kyste pancréatique, par chirurgie ouverte	CHOP
52.01.23	Drainage transduodéal d'un kyste pancréatique, par laparoscopie	CHOP
52.01.99	Drainage de kyste pancréatique par cathéter, autre	CHOP
52.09.00	Autre pancréatotomie, SAP	CHOP
52.09.10	Autre pancréatotomie, incision du pancréas	CHOP
52.09.11	Autre pancréatotomie, incision du canal pancréatique	CHOP
52.09.21	Ponction transgastrique de (pseudo)kyste pancréatique, sous échoendoscopie	CHOP
52.09.22	Ponction transduodéale de (pseudo)kyste pancréatique, sous échoendoscopie	CHOP
52.09.99	Autre pancréatotomie, autre	CHOP
52.22.99	Autre excision ou destruction de lésion ou tissu du pancréas et du canal pancréatique, autre	CHOP
52.3	Marsupialisation de kyste pancréatique	CHOP
52.4	Drainage interne de kyste pancréatique	CHOP
52.50	Pancréatectomie partielle, SAP	CHOP
52.51.10	Pancréatectomie céphalique conservant le pylore	CHOP
52.51.20	Pancréatectomie céphalique conservant le duodénum	CHOP
52.51.31	Résection pancréatico-duodénale avec résection partielle de l'estomac	CHOP
52.52.11	Pancréatectomie caudale, par chirurgie ouverte	CHOP



52.52.12	Pancréatectomie caudale, par laparoscopie	CHOP
52.54	Résection segmentaire du corps du pancréas	CHOP
52.59	Pancréatectomie partielle, autre	CHOP
52.60	Pancréatectomie totale, SAP	CHOP
52.61	Pancréatectomie totale avec gastrectomie partielle	CHOP
52.62	Pancréatectomie totale conservant le pylore	CHOP
52.63	Pancréatectomie totale conservant le duodénum	CHOP
52.69	Pancréatectomie totale, autre	CHOP
52.95.00	Autre réparation du pancréas, SAP	CHOP
52.95.10	Extraction chirurgicale ouverte de calcul(s) du canal pancréatique	CHOP
52.95.11	Extraction laparoscopique de calcul(s) du canal pancréatique	CHOP
52.95.20	Dilatation laparoscopique du canal pancréatique	CHOP
52.95.30	Insertion chirurgicale ouverte de drain dans le canal pancréatique	CHOP
52.95.31	Insertion laparoscopique de drain dans le canal pancréatique	CHOP
52.95.40	Insertion ou remplacement d'un stent [prothèse] non auto-expansible dans le canal pancréatique, chirurgical ouvert	CHOP
52.95.41	Insertion ou remplacement d'un stent [prothèse] non auto-expansible dans le canal pancréatique, par laparoscopie	CHOP
52.95.50	Insertion ou remplacement d'un stent [prothèse] auto-expansible dans le canal pancréatique, chirurgical ouvert	CHOP
52.95.51	Insertion ou remplacement d'un stent [prothèse] auto-expansible dans le canal pancréatique, par laparoscopie	CHOP
52.95.60	Réparation laparoscopique du canal pancréatique	CHOP
52.95.70	Réparation du pancréas	CHOP
52.95.80	Implantation d'un marqueur ou d'un traceur pour localisation ou guidage de l'intervention thérapeutique dans le pancréas, par voie percutanée	CHOP
52.95.90	Autre réparation du pancréas, autre opération endoscopique du pancréas	CHOP
52.95.99	Autre réparation du pancréas, autre	CHOP
52.95.A1	Enlèvement d'un stent [prothèse] du canal pancréatique, par chirurgie ouverte	CHOP
52.95.A2	Enlèvement d'un stent [prothèse] du canal pancréatique, par laparoscopie	CHOP
52.96.00	Anastomose pancréatique, SAP	CHOP
52.96.09	Anastomose pancréatique, autre	CHOP
52.96.11	Anastomose entre canal pancréatique et tractus gastro-intestinal, par chirurgie ouverte	CHOP
52.96.21	Anastomose entre canal pancréatique et tractus gastro-intestinal, par laparoscopie	CHOP
52.96.31	Anastomose entre canal pancréatique et tractus gastro-intestinal, par endoscopie	CHOP
52.99.00	Autres opérations à ciel ouvert du pancréas, SAP	CHOP
52.99.10	Autres opérations à ciel ouvert du pancréas, dilatation du canal pancréatique	CHOP
52.99.20	Autres opérations à ciel ouvert du pancréas, réparation du canal pancréatique	CHOP
52.99.99	Autres opérations à ciel ouvert du pancréas, autre	CHOP

**C07.ERCP : CPRE**

Code	Texte	Type
51.10	Cholangiopancréatographie endoscopique rétrograde [ERCP]	CHOP
51.11	Cholangiographie endoscopique rétrograde [ERC]	CHOP
51.14	Autre biopsie fermée [endoscopique] des voies biliaires ou du sphincter d'Oddi	CHOP
51.15	Mesure de pression du sphincter d'Oddi	CHOP
51.17	Cholangioscopie perorale [POCS]	CHOP
51.19.10	Chromoendoscopie des voies biliaires	CHOP



51.19.20	Endoscopie des voies biliaires par incision des canaux, de la vésicule biliaires ou par le moignon cystique	CHOP
51.19.30	Endoscopie des voies biliaires par endomicroscopie laser	CHOP
51.64.00	Excision ou destruction endoscopique de tissu ou de lésion des voies biliaires ou du sphincter d'Oddi, SAP	CHOP
51.64.10	Excision ou destruction endoscopique de tissu ou de lésion des voies biliaires ou du sphincter d'Oddi, par électroablation, thermoablation ou cryoablation	CHOP
51.64.11	Excision ou destruction endoscopique de tissu ou de lésion des voies biliaires ou du sphincter d'Oddi, thérapie photodynamique	CHOP
51.64.12	Excision ou destruction endoscopique de tissu ou de lésion des voies biliaires ou du sphincter d'Oddi, au laser	CHOP
51.64.19	Excision ou destruction endoscopique de tissu ou de lésion des voies biliaires ou du sphincter d'Oddi, autre technique	CHOP
51.64.99	Excision ou destruction endoscopique de tissu ou de lésion des voies biliaires ou du sphincter d'Oddi, autre	CHOP
51.84	Dilatation de voie biliaire et ampoule de Vater, par voie endoscopique	CHOP
51.85	Sphinctérotomie et papillotomie, par voie endoscopique	CHOP
51.86	Insertion de sonde naso-biliaire de drainage, par endoscopie	CHOP
51.87.00	Insertion ou remplacement de stent de voie biliaire, par endoscopie, SAP	CHOP
51.87.09	Insertion ou remplacement de stent de voie biliaire, par endoscopie, autre	CHOP
51.87.10	Insertion ou remplacement de stent non auto-expansible de voie biliaire, par endoscopie, 1 stent	CHOP
51.87.13	Insertion ou remplacement de stent non auto-expansible de voie biliaire, par endoscopie, 2 stents et plus	CHOP
51.87.23	Insertion ou remplacement de stent nu auto-expansible de voie biliaire, par endoscopie, 1 stent	CHOP
51.87.24	Insertion ou remplacement de stent nu auto-expansible de voie biliaire, par endoscopie, 2 stents	CHOP
51.87.25	Insertion ou remplacement de stent nu auto-expansible de voie biliaire, par endoscopie, 3 stents	CHOP
51.87.26	Insertion ou remplacement de stent nu auto-expansible de voie biliaire, par endoscopie, 4 stents	CHOP
51.87.27	Insertion ou remplacement de stent nu auto-expansible de voie biliaire, par endoscopie, 5 stents	CHOP
51.87.28	Insertion ou remplacement de stent nu auto-expansible de voie biliaire, par endoscopie, 6 stents et plus	CHOP
51.87.30	Insertion ou remplacement de stent imprégné auto-expansible de voie biliaire, par endoscopie, 1 stent	CHOP
51.87.31	Insertion ou remplacement de stent imprégné auto-expansible de voie biliaire, par endoscopie, 2 stents	CHOP
51.87.33	Insertion ou remplacement de stent imprégné auto-expansible de voie biliaire, par endoscopie, 3 stents	CHOP
51.87.34	Insertion ou remplacement de stent imprégné auto-expansible de voie biliaire, par endoscopie, 4 stents	CHOP
51.87.35	Insertion ou remplacement de stent imprégné auto-expansible de voie biliaire, par endoscopie, 5 stents	CHOP
51.87.36	Insertion ou remplacement de stent imprégné auto-expansible de voie biliaire, par endoscopie, 6 stents et plus	CHOP
51.88	Extraction de calcul biliaire, par voie endoscopique	CHOP
51.95.10	Ablation d'endoprothèse de voie biliaire, par endoscopie	CHOP
51.99.13	Hémostase des voies biliaires	CHOP

51.99.90	Autre opération endoscopique des voies biliaires	CHOP
52.13	Pancréatographie rétrograde, par voie endoscopique [ERP]	CHOP
52.15	Endoscopie perorale du canal pancréatique [POPS]	CHOP
52.21	Excision ou destruction de lésion ou de tissu de canal pancréatique, par voie endoscopique	CHOP
52.4	Drainage interne de kyste pancréatique	CHOP
52.93.00	Insertion, remplacement ou enlèvement de stent [prothèse] dans le ou du canal pancréatique par endoscopie, SAP	CHOP
52.93.10	Insertion et remplacement d'un stent [prothèse] non auto-expansible de canal pancréatique, par endoscopie	CHOP
52.93.20	Insertion ou remplacement d'un stent [prothèse] auto-expansible de canal pancréatique, par endoscopie	CHOP
52.93.30	Enlèvement de stent [prothèse] du canal pancréatique par endoscopie	CHOP
52.93.99	Insertion, remplacement ou enlèvement de stent [prothèse] dans le ou du canal pancréatique par endoscopie, autre	CHOP
52.94	Extraction de calcul du canal pancréatique, par voie endoscopique	CHOP
52.97	Insertion d'une sonde de drainage naso-pancréatique, par voie endoscopique	CHOP
52.98	Dilatation du canal pancréatique, par voie endoscopique	CHOP

**C07.ERCP.ANAST\_komplex : CPRE avec ANASTOMOSE, procédures complexes**

Code	Texte	Type
51.14	Autre biopsie fermée [endoscopique] des voies biliaires ou du sphincter d'Oddi	CHOP
51.17	Cholangioscopie perorale [POCS]	CHOP
51.84	Dilatation de voie biliaire et ampoule de Vater, par voie endoscopique	CHOP
51.85	Sphinctérotomie et papillotomie, par voie endoscopique	CHOP

**C07.ERCP\_1Stent :**

Code	Texte	Type
51.87.00	Insertion ou remplacement de stent de voie biliaire, par endoscopie, SAP	CHOP
51.87.09	Insertion ou remplacement de stent de voie biliaire, par endoscopie, autre	CHOP
51.87.10	Insertion ou remplacement de stent non auto-expansible de voie biliaire, par endoscopie, 1 stent	CHOP
51.87.23	Insertion ou remplacement de stent nu auto-expansible de voie biliaire, par endoscopie, 1 stent	CHOP
51.87.30	Insertion ou remplacement de stent imprégné auto-expansible de voie biliaire, par endoscopie, 1 stent	CHOP

**C07.ERCP\_2Stents :**

Code	Texte	Type
51.87.13	Insertion ou remplacement de stent non auto-expansible de voie biliaire, par endoscopie, 2 stents et plus	CHOP
51.87.24	Insertion ou remplacement de stent nu auto-expansible de voie biliaire, par endoscopie, 2 stents	CHOP
51.87.31	Insertion ou remplacement de stent imprégné auto-expansible de voie biliaire, par endoscopie, 2 stents	CHOP

**C07.ERCP\_BxPapillotomie : CPRE avec biopsie, papillotomie**

Code	Texte	Type
51.14	Autre biopsie fermée [endoscopique] des voies biliaires ou du sphincter d'Oddi	CHOP
51.85	Sphinctérotomie et papillotomie, par voie endoscopique	CHOP

**C07.ERCP\_komplex : CPRE, procédures complexes**

Code	Texte	Type
51.17	Cholangioscopie perorale [POCS]	CHOP
51.84	Dilatation de voie biliaire et ampoule de Vater, par voie endoscopique	CHOP

**C07.ERCP\_Lithotripsie : CPRE avec lithotritie**

Code	Texte	Type
51.64.10	Excision ou destruction endoscopique de tissu ou de lésion des voies biliaires ou du sphincter d'Oddi, par électroablation, thermoablation ou cryoablation	CHOP
51.64.11	Excision ou destruction endoscopique de tissu ou de lésion des voies biliaires ou du sphincter d'Oddi, thérapie photodynamique	CHOP
51.64.12	Excision ou destruction endoscopique de tissu ou de lésion des voies biliaires ou du sphincter d'Oddi, au laser	CHOP
51.64.19	Excision ou destruction endoscopique de tissu ou de lésion des voies biliaires ou du sphincter d'Oddi, autre technique	CHOP

**C07.ERCP\_Stents :**

Code	Texte	Type
51.87.00	Insertion ou remplacement de stent de voie biliaire, par endoscopie, SAP	CHOP
51.87.09	Insertion ou remplacement de stent de voie biliaire, par endoscopie, autre	CHOP
51.87.10	Insertion ou remplacement de stent non auto-expansible de voie biliaire, par endoscopie, 1 stent	CHOP
51.87.13	Insertion ou remplacement de stent non auto-expansible de voie biliaire, par endoscopie, 2 stents et plus	CHOP
51.87.23	Insertion ou remplacement de stent nu auto-expansible de voie biliaire, par endoscopie, 1 stent	CHOP
51.87.24	Insertion ou remplacement de stent nu auto-expansible de voie biliaire, par endoscopie, 2 stents	CHOP
51.87.25	Insertion ou remplacement de stent nu auto-expansible de voie biliaire, par endoscopie, 3 stents	CHOP
51.87.26	Insertion ou remplacement de stent nu auto-expansible de voie biliaire, par endoscopie, 4 stents	CHOP
51.87.27	Insertion ou remplacement de stent nu auto-expansible de voie biliaire, par endoscopie, 5 stents	CHOP
51.87.28	Insertion ou remplacement de stent nu auto-expansible de voie biliaire, par endoscopie, 6 stents et plus	CHOP
51.87.30	Insertion ou remplacement de stent imprégné auto-expansible de voie biliaire, par endoscopie, 1 stent	CHOP

51.87.31	Insertion ou remplacement de stent imprégné auto-expansible de voie biliaire, par endoscopie, 2 stents	CHOP
51.87.33	Insertion ou remplacement de stent imprégné auto-expansible de voie biliaire, par endoscopie, 3 stents	CHOP
51.87.34	Insertion ou remplacement de stent imprégné auto-expansible de voie biliaire, par endoscopie, 4 stents	CHOP
51.87.35	Insertion ou remplacement de stent imprégné auto-expansible de voie biliaire, par endoscopie, 5 stents	CHOP
51.87.36	Insertion ou remplacement de stent imprégné auto-expansible de voie biliaire, par endoscopie, 6 stents et plus	CHOP

**C07.PTC\_1 : Cholangiographie transhépatique percutanée (CTP), procédures complexes**

Code	Texte	Type
51.98.12	Autres interventions percutanées des voies biliaires, insertion percutanée transhépatique de drain des voies biliaires	CHOP
51.9A.00	Insertion ou remplacement de stent de voie biliaire, SAP	CHOP
51.9A.09	Insertion ou remplacement de stent de voie biliaire, autre	CHOP
51.9A.11	Insertion ou remplacement de stent non auto-expansible de voie biliaire, par voie transhépatique percutanée, 1 stent	CHOP
51.9A.12	Insertion ou remplacement de stent non auto-expansible de voie biliaire, par voie transhépatique percutanée, 2 stents	CHOP
51.9A.21	Insertion ou remplacement de stent nu auto-expansible de voie biliaire, par voie transhépatique percutanée, 1 stent	CHOP
51.9A.22	Insertion ou remplacement de stent nu auto-expansible de voie biliaire, par voie transhépatique percutanée, 2 stents	CHOP
51.9A.23	Insertion ou remplacement de stent nu auto-expansible de voie biliaire, par voie transhépatique percutanée, 3 stents	CHOP
51.9A.24	Insertion ou remplacement de stent nu auto-expansible de voie biliaire, par voie transhépatique percutanée, 4 stents	CHOP
51.9A.25	Insertion ou remplacement de stent nu auto-expansible de voie biliaire, par voie transhépatique percutanée, 5 stents	CHOP
51.9A.26	Insertion ou remplacement de stent nu auto-expansible de voie biliaire, par voie transhépatique percutanée, 6 stents et plus	CHOP
51.9A.31	Insertion ou remplacement de stent imprégné auto-expansible de voie biliaire, par voie transhépatique percutanée, 1 stent	CHOP
51.9A.32	Insertion ou remplacement de stent imprégné auto-expansible de voie biliaire, par voie transhépatique percutanée, 2 stents	CHOP
51.9A.33	Insertion ou remplacement de stent imprégné auto-expansible de voie biliaire, par voie transhépatique percutanée, 3 stents	CHOP
51.9A.34	Insertion ou remplacement de stent imprégné auto-expansible de voie biliaire, par voie transhépatique percutanée, 4 stents	CHOP
51.9A.35	Insertion ou remplacement de stent imprégné auto-expansible de voie biliaire, par voie transhépatique percutanée, 5 stents	CHOP
51.9A.36	Insertion ou remplacement de stent imprégné auto-expansible de voie biliaire, par voie transhépatique percutanée, 6 stents et plus	CHOP

**C08.00 : Interventions lors d'une amputation**

Code	Texte	Type
04.07.43	Autre excision ou avulsion de nerf du tronc et du membre inférieur	CHOP
84.00	Amputation de membre supérieur, SAP	CHOP
84.01	Amputation et désarticulation de doigt (sauf le pouce)	CHOP
84.03.00	Amputation de la main, SAP	CHOP
84.03.10	Amputation complète de la main au carpe ou au métacarpe	CHOP
84.03.99	Amputation de la main, autre	CHOP
84.04	Désarticulation du poignet	CHOP
84.05	Amputation de l'avant-bras	CHOP
84.07	Amputation de l'humérus	CHOP
84.08	Désarticulation de l'épaule	CHOP
84.09	Amputation interthoracoscapulaire	CHOP
84.10	Amputation de membre inférieur, SAP	CHOP
84.11	Amputation d'orteil	CHOP
84.12	Amputation au niveau du pied	CHOP
84.13	Désarticulation de la cheville	CHOP
84.14	Amputation de la cheville, transmalléolaire	CHOP
84.15	Autre amputation en dessous du genou	CHOP
84.16	Désarticulation du genou	CHOP
84.17	Amputation au-dessus du genou	CHOP
84.18	Désarticulation de la hanche	CHOP
84.19	Amputation abdomino-pelvienne	CHOP
84.3X.00	Révision de moignon d'amputation, SAP	CHOP
84.3X.10	Révision de moignon d'amputation, région de l'épaule ou du bras	CHOP
84.3X.11	Révision de moignon d'amputation, région de l'avant-bras	CHOP
84.3X.12	Révision de moignon d'amputation, région de la main	CHOP
84.3X.13	Révision de moignon d'amputation, membre inférieur	CHOP
84.3X.19	Révision de moignon d'amputation, autre site	CHOP
84.3X.99	Révision de moignon d'amputation, autre	CHOP
84.91	Amputation, SAP	CHOP

**C08.01 : Interventions lors de déformations de la main et du pied, pollicisation, pouce dédoublé, entre autres**

Code	Texte	Type
77.39.19	Autre section osseuse de phalanges de la main	CHOP
78.39.10	Allongement d'os, phalanges de la main	CHOP
81.72	Arthroplastie métacarpo-phalangienne et interphalangienne, sans implant	CHOP
81.96.29	Autre réparation d'articulation, poignet, autre	CHOP
82.51.11	Allongement de tendon de la main	CHOP
82.51.12	Avancement de tendon de la main	CHOP
82.52.11	Raccourcissement de tendon de la main	CHOP
82.52.12	Recul de tendon de la main	CHOP
82.53	Réinsertion de tendon de la main	CHOP
82.54	Réinsertion de muscle de la main	CHOP
82.55	Autre changement de longueur de muscle ou tendon de main	CHOP
82.56	Autre transfert ou greffe de tendon de la main	CHOP
82.57.00	Autre transposition de tendon de la main, SAP	CHOP
82.57.10	Autre transposition de tendon de la main, transfert de tendon fléchisseur de la main	CHOP

82.57.99	Autre transposition de tendon de la main, autre	CHOP
82.58	Autre transfert ou transplantation musculaire de la main	CHOP
82.59	Autre transposition de muscle de la main	CHOP
82.61	Pollicisation avec transfert de nerfs et de vaisseaux	CHOP
82.69	Reconstruction du pouce, autre	CHOP
82.81	Transfert de doigt, sauf le pouce	CHOP
82.82	Réparation de main en pince de homard	CHOP
82.83	Réparation de macrodactylie	CHOP
82.84	Réparation de doigt en maillet	CHOP
83.84	Libération de pied-bot, non classée ailleurs	CHOP
84.02	Amputation et désarticulation du pouce	CHOP
86.85.00	Correction de syndactylie, SAP	CHOP
86.85.30	Séparation de syndactylie complète avec plastie de glissement, plastie des extrémités digitales ou reconstruction des ligaments latéraux, main	CHOP
86.85.40	Séparation de syndactylie complète avec plastie de glissement, plastie des extrémités digitales ou reconstruction des ligaments latéraux, pied	CHOP
86.85.50	Réséction d'éléments dupliqués dans une syndactylie ou une polydactylie avec reconstruction articulaire, main	CHOP
86.85.60	Réséction d'éléments dupliqués dans une syndactylie ou une polydactylie avec reconstruction articulaire, pied	CHOP
86.85.70	Correction de polysyndactylie par fusion des éléments dupliqués, main	CHOP
86.85.80	Correction de polysyndactylie par fusion des éléments dupliqués, pied	CHOP
86.85.99	Correction de syndactylie, autre	CHOP

**C08.02 :**

Code	Texte	Type
77.80	Autre ostectomie partielle, site non spécifié	CHOP
77.81.10	Autre ostectomie partielle, clavicule et omoplate	CHOP
77.82	Autre ostectomie partielle, humérus	CHOP
77.84	Autre ostectomie partielle, os du carpe et du métacarpe	CHOP
77.85	Autre ostectomie partielle, fémur	CHOP
77.87.00	Autre ostectomie partielle, tibia et péroné, SAP	CHOP
77.87.10	Autre ostectomie partielle, tibia	CHOP
77.87.11	Autre ostectomie partielle, péroné	CHOP
77.87.99	Autre ostectomie partielle, tibia et péroné, autre	CHOP
77.88	Autre ostectomie partielle, os du tarse et du métatarse	CHOP
77.89.10	Autre ostectomie partielle, phalanges de la main	CHOP
77.89.30	Autre ostectomie partielle, os du bassin	CHOP
81.54.22	Première implantation d'endoprothèse totale spéciale de genou	CHOP
83.49.20	Réséction compartimentale, tête et cou	CHOP

**C08.02\_1 : Interventions sur des tumeurs osseuses de la hanche/du bassin**

Code	Texte	Type
77.89.30	Autre ostectomie partielle, os du bassin	CHOP

**C08.05 : Interventions chir. sur la colonne vertébrale**

Code	Texte	Type
03.03.00	Laminotomie, laminectomie et laminoplastie, SAP	CHOP
03.03.09	Laminotomie, laminectomie et laminoplastie, autre	CHOP
03.03.11	Laminotomie, 1 segment	CHOP
03.03.12	Laminotomie, 2 segments	CHOP
03.03.13	Laminotomie, 3 segments	CHOP
03.03.14	Laminotomie, 4 segments	CHOP
03.03.15	Laminotomie, 5 segments	CHOP
03.03.16	Laminotomie, 6 segments	CHOP
03.03.17	Laminotomie, 7 segments	CHOP
03.03.18	Laminotomie, 8 segments	CHOP
03.03.1A	Laminotomie, 9 segments	CHOP
03.03.1B	Laminotomie, 10 segments et plus	CHOP
03.03.21	Hémilaminectomie, 1 segment	CHOP
03.03.22	Hémilaminectomie, 2 segments	CHOP
03.03.23	Hémilaminectomie, 3 segments	CHOP
03.03.24	Hémilaminectomie, 4 segments	CHOP
03.03.25	Hémilaminectomie, 5 segments	CHOP
03.03.26	Hémilaminectomie, 6 segments	CHOP
03.03.27	Hémilaminectomie, 7 segments	CHOP
03.03.28	Hémilaminectomie, 8 segments	CHOP
03.03.2A	Hémilaminectomie, 9 segments	CHOP
03.03.2B	Hémilaminectomie, 10 segments et plus	CHOP
03.03.31	Laminectomie, 1 segment	CHOP
03.03.32	Laminectomie, 2 segments	CHOP
03.03.33	Laminectomie, 3 segments	CHOP
03.03.34	Laminectomie, 4 segments	CHOP
03.03.35	Laminectomie, 5 segments	CHOP
03.03.36	Laminectomie, 6 segments	CHOP
03.03.37	Laminectomie, 7 segments	CHOP
03.03.38	Laminectomie, 8 segments	CHOP
03.03.3A	Laminectomie, 9 segments	CHOP
03.03.3B	Laminectomie, 10 segments et plus	CHOP
03.03.41	Laminoplastie, 1 segment	CHOP
03.03.42	Laminoplastie, 2 segments	CHOP
03.03.43	Laminoplastie, 3 segments	CHOP
03.03.44	Laminoplastie, 4 segments	CHOP
03.03.45	Laminoplastie, 5 segments	CHOP
03.03.46	Laminoplastie, 6 segments	CHOP
03.03.47	Laminoplastie, 7 segments	CHOP
03.03.48	Laminoplastie, 8 segments	CHOP
03.03.4A	Laminoplastie, 9 segments	CHOP
03.03.4B	Laminoplastie, 10 segments et plus	CHOP
54.99.60	Lombotomie	CHOP
7A.20	Incision et excision d'os et d'articulations de la colonne vertébrale, SAP	CHOP
7A.23	Incision osseuse de la colonne vertébrale	CHOP
7A.24	Arthrotomie, colonne vertébrale	CHOP
7A.27	Résection d'odontoïde	CHOP
7A.28.11	Ostéotomie, colonne vertébrale, stade I	CHOP



7A.28.21	Ostéotomie, colonne vertébrale, stade II	CHOP
7A.28.31	Ostéotomie, colonne vertébrale, stade III	CHOP
7A.28.41	Ostéotomie, colonne vertébrale, stade IV	CHOP
7A.28.51	Ostéotomie, colonne vertébrale, stade V	CHOP
7A.28.61	Ostéotomie, colonne vertébrale, stade VI	CHOP
7A.2A	Excision d'os de la colonne vertébrale pour greffe	CHOP
7A.32.11	Excision d'un disque intervertébral	CHOP
7A.32.12	Excision de deux disques intervertébraux	CHOP
7A.32.13	Excision de trois disques intervertébraux et plus	CHOP
7A.40	Ostéosynthèse de vertèbres isolées, cyphoplastie ou vertébroplastie, SAP	CHOP
7A.42.11	Ostéosynthèse de vertèbres isolées, 1 vertèbre	CHOP
7A.42.12	Ostéosynthèse de vertèbres isolées, 2 vertèbres	CHOP
7A.42.13	Ostéosynthèse de vertèbres isolées, 3 vertèbres	CHOP
7A.42.14	Ostéosynthèse de vertèbres isolées, 4 vertèbres et plus	CHOP
7A.43.11	Vertébroplastie, 1 corps vertébral	CHOP
7A.43.12	Vertébroplastie, 2 corps vertébraux	CHOP
7A.43.13	Vertébroplastie, 3 corps vertébraux	CHOP
7A.43.14	Vertébroplastie, 4 corps vertébraux et plus	CHOP
7A.44.21	Cyphoplastie avec redressement vertébral par ballonnet gonflable, 1 corps vertébral	CHOP
7A.44.22	Cyphoplastie avec redressement vertébral par ballonnet gonflable, 2 corps vertébraux	CHOP
7A.44.23	Cyphoplastie avec redressement vertébral par ballonnet gonflable, 3 corps vertébraux	CHOP
7A.44.24	Cyphoplastie avec redressement vertébral par ballonnet gonflable, 4 corps vertébraux et plus	CHOP
7A.44.31	Cyphoplastie avec redressement vertébral par implant redresseur, 1 corps vertébral	CHOP
7A.44.32	Cyphoplastie avec redressement vertébral par implant redresseur, 2 corps vertébraux	CHOP
7A.44.33	Cyphoplastie avec redressement vertébral par implant redresseur, 3 corps vertébraux	CHOP
7A.44.34	Cyphoplastie avec redressement vertébral par implant redresseur, 4 corps vertébraux et plus	CHOP
7A.44.91	Cyphoplastie par autre dispositif de redressement vertébral, 1 corps vertébral	CHOP
7A.44.92	Cyphoplastie par autre dispositif de redressement vertébral, 2 corps vertébraux	CHOP
7A.44.93	Cyphoplastie par autre dispositif de redressement vertébral, 3 corps vertébraux	CHOP
7A.44.94	Cyphoplastie par autre dispositif de redressement vertébral, 4 corps vertébraux et plus	CHOP
7A.49	Ostéosynthèse de vertèbres isolées, cyphoplastie ou vertébroplastie, autre	CHOP
7A.51.00	Greffe osseuse et transposition osseuse, colonne vertébrale, SAP	CHOP
7A.51.09	Greffe osseuse et transposition osseuse, colonne vertébrale, autre	CHOP
7A.51.11	Greffe d'os et de cartilage, colonne vertébrale, autogène et allogène	CHOP
7A.51.12	Greffe osseuse, colonne vertébrale, fragment à pédicule vascularisé avec anastomoses microvasculaires	CHOP
7A.51.13	Greffe osseuse, colonne vertébrale, fragment à pédicule vascularisé sans anastomoses microvasculaires	CHOP
7A.51.14	Greffe osseuse, colonne vertébrale, autogène, os spongieux et lamelles d'os cortico-spongieux	CHOP
7A.51.15	Greffe osseuse, colonne vertébrale, allogène ou xénogène, os spongieux et lamelles d'os cortico-spongieux	CHOP
7A.52.00	Insertion de matériau de remplacement d'os, colonne vertébrale, SAP	CHOP
7A.52.09	Insertion de matériau de remplacement d'os, colonne vertébrale, autre	CHOP
7A.52.11	Insertion de ciment osseux sans ajout d'antibiotique, colonne vertébrale	CHOP
7A.52.12	Insertion de ciment osseux avec ajout d'antibiotique, colonne vertébrale	CHOP



7A.52.21	Insertion de matériau en céramique de remplacement d'os, non résorbable, colonne vertébrale	CHOP
7A.52.22	Insertion de matériau en céramique de remplacement d'os, biorésorbable, sans ajout d'antibiotique, colonne vertébrale	CHOP
7A.52.23	Insertion de matériau en céramique de remplacement d'os, biorésorbable, avec ajout d'antibiotique, colonne vertébrale	CHOP
7A.52.31	Insertion de matériau métallique de remplacement d'os sans ajout d'antibiotique, colonne vertébrale	CHOP
7A.52.32	Insertion de matériau métallique de remplacement d'os avec ajout d'antibiotique, colonne vertébrale	CHOP
7A.52.41	Insertion d'autre matériau alloplastique de remplacement d'os sans ajout d'antibiotique, colonne vertébrale	CHOP
7A.52.42	Insertion d'autre matériau alloplastique de remplacement d'os avec ajout d'antibiotique, colonne vertébrale	CHOP

**C08.05\_1 : Méthode de correction ostéoplastique d'un thorax en entonnoir ou en carène**

Code	Texte	Type
34.74	Réparation des déformations thoraciques	CHOP

**C08.05\_2 :**

Code	Texte	Type
7A.43.11	Vertébroplastie, 1 corps vertébral	CHOP
7A.43.12	Vertébroplastie, 2 corps vertébraux	CHOP
7A.43.13	Vertébroplastie, 3 corps vertébraux	CHOP
7A.43.14	Vertébroplastie, 4 corps vertébraux et plus	CHOP
7A.44.21	Cyphoplastie avec redressement vertébral par ballonnet gonflable, 1 corps vertébral	CHOP
7A.44.22	Cyphoplastie avec redressement vertébral par ballonnet gonflable, 2 corps vertébraux	CHOP
7A.44.23	Cyphoplastie avec redressement vertébral par ballonnet gonflable, 3 corps vertébraux	CHOP
7A.44.24	Cyphoplastie avec redressement vertébral par ballonnet gonflable, 4 corps vertébraux et plus	CHOP
7A.44.31	Cyphoplastie avec redressement vertébral par implant redresseur, 1 corps vertébral	CHOP
7A.44.32	Cyphoplastie avec redressement vertébral par implant redresseur, 2 corps vertébraux	CHOP
7A.44.33	Cyphoplastie avec redressement vertébral par implant redresseur, 3 corps vertébraux	CHOP
7A.44.34	Cyphoplastie avec redressement vertébral par implant redresseur, 4 corps vertébraux et plus	CHOP
7A.44.91	Cyphoplastie par autre dispositif de redressement vertébral, 1 corps vertébral	CHOP
7A.44.92	Cyphoplastie par autre dispositif de redressement vertébral, 2 corps vertébraux	CHOP
7A.44.93	Cyphoplastie par autre dispositif de redressement vertébral, 3 corps vertébraux	CHOP
7A.44.94	Cyphoplastie par autre dispositif de redressement vertébral, 4 corps vertébraux et plus	CHOP

**C08.08 : Ponction sur os (kyste) / biopsie osseuse à ciel ouvert sur la colonne vertébrale**

Code	Texte	Type
77.40.20	Biopsie osseuse, site non spécifié, biopsie ouverte	CHOP
7A.11.12	Biopsie osseuse, colonne vertébrale, par chirurgie ouverte	CHOP

7A.25	Excision locale de lésion ou de tissu osseux, vertèbre	CHOP
7A.26	Destruction de lésion ou de tissu osseux, colonne vertébrale	CHOP

**C08.09\_2 : Ablation d'implant sur la colonne vertébrale**

Code	Texte	Type
7A.61.31	Ablation de prothèse partielle de disque intervertébral	CHOP
7A.62.31	Ablation de prothèse totale de disque intervertébral	CHOP
7A.63.31	Ablation du remplacement de corps vertébral	CHOP
7A.64.31	Ablation de prothèse de remplacement de corps vertébral	CHOP
7A.65.31	Ablation de dispositif intervertébral d'arthrodèse	CHOP
7A.66.31	Ablation prothèse de facettes articulaires	CHOP
7A.67.31	Ablation de système interépineux	CHOP
7A.69.31	Ablation de prothèses et systèmes, colonne vertébrale, autre	CHOP

**C08.09\_3 : Prélèvement de greffon sur os**

Code	Texte	Type
77.70	Excision d'os pour greffe, site non spécifié	CHOP
77.71	Excision d'os pour greffe, clavicule, omoplate, côtes et sternum	CHOP
77.72	Excision d'os pour greffe, humérus	CHOP
77.73	Excision d'os pour greffe, radius et cubitus	CHOP
77.74	Excision d'os pour greffe, os du carpe et du métacarpe	CHOP
77.75	Excision d'os pour greffe, fémur	CHOP
77.76	Excision d'os pour greffe, rotule	CHOP
77.77	Excision d'os pour greffe, tibia et péroné	CHOP
77.78	Excision d'os pour greffe, os du tarse et du métatarse	CHOP
77.79	Excision d'os pour greffe, autre site spécifié, sauf os de la face	CHOP

**C08.09\_4 : Prélèvement de greffon sur cartilage costal**

Code	Texte	Type
34.99.10	Prélèvement de cartilage costal pour greffe	CHOP

**C08.10 : Interventions sur la face/mâchoire**

Code	Texte	Type
01.24.10	Autre craniotomie avec décompression	CHOP
02.01	Ouverture de suture crânienne	CHOP
02.02	Élévation de fragments osseux résultant de fracture du crâne	CHOP
02.03	Confection de volet osseux crânien	CHOP
02.04.00	Grefe d'os crânien, SAP	CHOP
02.04.99	Grefe d'os crânien, autre	CHOP
02.05.00	Insertion de plaques osseuses crâniennes, SAP	CHOP
02.05.99	Insertion de plaques osseuses crâniennes, autre	CHOP
02.06.00	Autre ostéoplastie crânienne, SAP	CHOP
02.06.99	Ostéoplastie crânienne, autre	CHOP

02.07	Enlèvement de plaque crânienne	CHOP
04.42.00	Autre décompression de nerf crânien, SAP	CHOP
04.42.99	Autre décompression de nerf crânien, autre	CHOP
24.0	Incision de gencive ou d'os alvéolaire	CHOP
24.5X.10	Alvéoloplastie avec greffe	CHOP
24.5X.99	Alvéoloplastie, autre	CHOP
24.91.10	Plastie vestibulaire	CHOP
24.99.20	Reconstruction de maxillaire par emploi d'un distracteur intraoral	CHOP
25.59.00	Autres réparations et opérations plastiques de la langue, SAP	CHOP
25.59.10	Reconstruction de la langue, SAP	CHOP
25.59.11	Plastie de réduction de la langue	CHOP
25.59.99	Autres réparations et opérations plastiques de la langue, autre	CHOP
27.55.00	Greffe de peau totale de la lèvre et de la bouche, SAP	CHOP
27.55.10	Greffe de peau totale de la lèvre et de la bouche, non étendue	CHOP
27.55.20	Greffe de peau totale de la lèvre et de la bouche, étendue	CHOP
27.55.99	Greffe de peau totale de la lèvre et de la bouche, autre	CHOP
27.56.00	Autre greffe de peau de la lèvre et de la bouche, SAP	CHOP
27.56.10	Greffe de peau d'épaisseur partielle de la lèvre et de la bouche, non étendue	CHOP
27.56.20	Greffe de peau d'épaisseur partielle de la lèvre et de la bouche, étendue	CHOP
27.56.30	Hétéogreffe de peau à la lèvre, non étendue	CHOP
27.56.40	Hétéogreffe de peau à la lèvre, étendue	CHOP
27.56.50	Homogreffe de peau à la lèvre, non étendue	CHOP
27.56.60	Homogreffe de peau à la lèvre, étendue	CHOP
27.56.99	Autre greffe de peau de la lèvre et de la bouche, autre	CHOP
27.57.00	Attachement de lambeau pédiculé ou libre à la lèvre et à la bouche, SAP	CHOP
27.57.10	Attachement de greffon libre microvascularisé et anastomosé à la lèvre et à la bouche	CHOP
27.57.11	Attachement de lambeau pédiculé à la lèvre et à la bouche	CHOP
27.57.99	Attachement de lambeau pédiculé ou libre à la lèvre et à la bouche, autre	CHOP
27.58	Révision de lambeau pédiculé ou libre ou de greffe de peau libre à la lèvre et à la bouche	CHOP
76.01	Séquestrectomie d'os de la face	CHOP
76.09.00	Autre incision d'os de la face, SAP	CHOP
76.09.10	Réostéotomie après réduction de fracture d'os de la face	CHOP
76.09.99	Autre incision d'os de la face, autre	CHOP
76.2X.00	Excision ou destruction locale de lésion et de tissu d'os de la face, SAP	CHOP
76.2X.10	Décortication d'os de la face	CHOP
76.2X.11	Excision de tissu périostique d'os de la face	CHOP
76.2X.12	Résection (ostectomie modelante) d'os de la face	CHOP
76.2X.20	Destruction de lésion et de tissu d'os de la face	CHOP
76.2X.31	Excision d'os pour greffe, os de la face	CHOP
76.2X.99	Excision ou destruction locale de lésion et de tissu d'os de la face, autre	CHOP
76.31.00	Mandibulectomie partielle, SAP	CHOP
76.31.10	Mandibulectomie partielle sans reconstruction	CHOP
76.31.20	Mandibulectomie partielle et reconstruction avec transplant microvascularisé et anastomosé	CHOP
76.31.21	Mandibulectomie partielle avec interruption de continuité et reconstruction alloplastique	CHOP
76.31.29	Mandibulectomie partielle avec autre reconstruction	CHOP
76.31.99	Mandibulectomie partielle, autre	CHOP
76.39.00	Ostectomie partielle d'autre os de la face, SAP	CHOP

76.39.10	Ostectomie partielle d'autre os de la face, reconstruction avec transplant microvascularisé et anastomosé	CHOP
76.39.11	Ostectomie partielle d'autre os de la face, reconstruction des tissus mous et durs	CHOP
76.39.19	Ostectomie partielle d'autre os de la face, autre réparation	CHOP
76.39.99	Ostectomie partielle d'autre os de la face, autre	CHOP
76.41.00	Mandibulectomie totale avec reconstruction simultanée, SAP	CHOP
76.41.10	Mandibulectomie totale et reconstruction simultanée, reconstruction avec transplant microvascularisé et anastomosé	CHOP
76.41.99	Mandibulectomie totale avec reconstruction simultanée, autre	CHOP
76.42	Autre mandibulectomie totale	CHOP
76.43.00	Autre reconstruction de la mandibule, SAP	CHOP
76.43.10	Autre reconstruction de la mandibule avec transplant microvascularisé et anastomosé	CHOP
76.43.11	Insertion d'implant CAD pour réparer un défaut mandibulaire simple	CHOP
76.43.12	Insertion d'implant CAD pour réparer un défaut mandibulaire important ou complexe	CHOP
76.43.99	Autre reconstruction de la mandibule, autre	CHOP
76.44.00	Ostectomie totale d'autre os de la face avec reconstruction simultanée, SAP	CHOP
76.44.10	Ostectomie totale d'autre os de la face, reconstruction avec transplant microvascularisé et anastomosé	CHOP
76.44.11	Ostectomie totale d'autre os de la face, reconstruction avec transplant non vascularisé	CHOP
76.44.19	Ostectomie totale d'autre os de la face, avec autre reconstruction	CHOP
76.44.99	Ostectomie totale d'autre os de la face avec reconstruction simultanée, autre	CHOP
76.45	Autre ostectomie totale d'os de la face	CHOP
76.5X.00	Arthroplastie temporo-mandibulaire, SAP	CHOP
76.5X.10	Condylectomie avec reconstruction de l'articulation temporo-mandibulaire	CHOP
76.5X.19	Condylectomie sur l'articulation temporo-mandibulaire, autre	CHOP
76.5X.20	Discoplastie avec reconstruction de l'articulation temporo-mandibulaire	CHOP
76.5X.29	Discoplastie sur l'articulation temporo-mandibulaire, autre	CHOP
76.5X.30	Extirpation du disque articulaire [discectomie] avec reconstruction de l'articulation temporo-mandibulaire	CHOP
76.5X.39	Extirpation du disque articulaire [discectomie] de l'articulation temporo-mandibulaire, autre	CHOP
76.5X.40	Résection du tubercule articulaire de l'articulation temporo-mandibulaire	CHOP
76.5X.41	Plastie de reconstruction de l'articulation temporo-mandibulaire	CHOP
76.5X.42	Stabilisation (limitant la mobilité) de l'articulation temporo-mandibulaire	CHOP
76.5X.50	Extraction arthroscopique de souris de l'articulation temporo-mandibulaire	CHOP
76.5X.59	Extraction de souris de l'articulation temporo-mandibulaire, autre	CHOP
76.5X.60	Implantation d'endoprothèse dans l'articulation temporo-mandibulaire	CHOP
76.5X.61	Remplacement d'endoprothèse dans l'articulation temporo-mandibulaire	CHOP
76.5X.70	Implantation d'une endoprothèse totale d'articulation temporo-mandibulaire avec des composants préfabriqués	CHOP
76.5X.71	Implantation d'une endoprothèse totale d'articulation temporo-mandibulaire avec des composants CAD-CAM [CAO/FAO]	CHOP
76.5X.90	Autre arthroplastie ou discoplastie de l'articulation temporo-mandibulaire	CHOP
76.5X.99	Arthroplastie temporo-mandibulaire, autre	CHOP
76.61.00	Ostéoplastie fermée [ostéotomie] de branche mandibulaire, SAP	CHOP
76.61.10	Ostéoplastie fermée [ostéotomie] de branche mandibulaire, sans distraction	CHOP
76.61.20	Ostéoplastie fermée [ostéotomie] de branche mandibulaire, avec distraction	CHOP
76.61.99	Ostéoplastie fermée [ostéotomie] de branche mandibulaire, autre	CHOP
76.62.00	Ostéoplastie ouverte [ostéotomie] de branche mandibulaire, SAP	CHOP

76.62.10	Ostéoplastie ouverte [ostéotomie] de branche mandibulaire, sans distraction	CHOP
76.62.20	Ostéoplastie ouverte [ostéotomie] de branche mandibulaire, avec distraction	CHOP
76.63.00	Ostéoplastie [ostéotomie] du corps de la mandibule, SAP	CHOP
76.63.10	Ostéoplastie [ostéotomie] de l'os maxillaire de la crête alvéolaire latérale ou avec interruption de continuité frontale, sans distraction	CHOP
76.63.11	Ostéoplastie [ostéotomie] de l'os maxillaire de la crête alvéolaire latérale ou avec interruption de continuité de la branche mandibulaire horizontale, sans distraction	CHOP
76.63.12	Ostéoplastie [ostéotomie] pour déplacement du menton, sans distraction	CHOP
76.63.20	Déplacement du processus alvéolaire par distraction horizontale après ostéotomie	CHOP
76.63.21	Déplacement de la mandibule par distraction après ostéotomie sur la branche mandibulaire horizontale	CHOP
76.63.99	Ostéoplastie [ostéotomie] du corps de la mandibule, autre	CHOP
76.64	Autre chirurgie orthognathique de la mandibule	CHOP
76.65.00	Ostéoplastie [ostéotomie] segmentaire de l'os maxillaire, SAP	CHOP
76.65.10	Ostéoplastie [ostéotomie] segmentaire de l'os maxillaire, sans distraction	CHOP
76.65.20	Ostéotomie de l'os maxillaire de la crête alvéolaire frontale, avec distraction	CHOP
76.65.21	Ostéotomie de l'os maxillaire de la crête alvéolaire latérale, avec distraction	CHOP
76.65.22	Ostéotomie de l'os maxillaire de la crête alvéolaire frontale et latérale en plusieurs segments, avec distraction	CHOP
76.65.99	Ostéoplastie [ostéotomie] segmentaire de l'os maxillaire, autre	CHOP
76.68	Génioplastie d'augmentation	CHOP
76.69.10	Ostéotomie de déplacement du massif facial de type Le Fort II ou Le Fort III, sans distraction	CHOP
76.69.99	Autre réparation d'os de la face, autre	CHOP
76.71	Réduction fermée d'une fracture de l'os malaire et de l'arcade zygomatique	CHOP
76.72	Réduction ouverte de fracture de l'os malaire et de l'arcade zygomatique	CHOP
76.75	Réduction fermée de fracture de la mandibule	CHOP
76.76.10	Réduction ouverte de fracture simple du corps mandibulaire	CHOP
76.76.11	Réduction ouverte de fracture multiple du corps mandibulaire	CHOP
76.76.20	Réduction ouverte (abord externe) de fracture unique ou multiple de branche mandibulaire	CHOP
76.76.21	Réduction ouverte (abord transoral) de fracture unique ou multiple de branche mandibulaire	CHOP
76.77.11	Réduction ouverte de fracture alvéolo-dentaire de la mandibule	CHOP
76.78.10	Réduction fermée de fracture de paroi antérieure de sinus frontal	CHOP
76.78.20	Réduction fermée de fracture orbitaire	CHOP
76.78.99	Autre réduction fermée de fracture d'os de la face, autre	CHOP
76.79.00	Autre réduction ouverte de fracture d'os de la face, SAP	CHOP
76.79.19	Autre réduction ouverte d'autre fracture orbitaire	CHOP
76.79.30	Autre réduction ouverte de fracture naso-ethmoïdale	CHOP
76.79.31	Autre réduction ouverte de fracture centrolatérale du massif facial	CHOP
76.79.40	Autre réduction ouverte de fractures multiples du massif facial	CHOP
76.91.10	Grefe osseuse d'os de la face	CHOP
76.91.11	Grefe osseuse d'os de la face, fragment à pédicule vascularisé	CHOP
76.91.99	Grefe osseuse d'os de la face, autre	CHOP
76.92.00	Insertion d'implant synthétique dans un os facial, SAP	CHOP
76.92.10	Pose d'implants de reconstruction avec épithèses faciales	CHOP
76.92.20	Insertion d'un implant CAD au niveau des os de la face, sans participation de la boîte crânienne, jusqu'à 2 régions	CHOP

76.92.21	Insertion d'un implant CAD au niveau des os de la face, sans participation de la boîte crânienne, 3 régions et plus	CHOP
76.92.30	Insertion d'implant CAD pour réparer un défaut maxillaire simple	CHOP
76.92.31	Insertion d'implant CAD pour réparer un défaut maxillaire important ou complexe	CHOP
76.92.99	Insertion d'implant synthétique dans un os facial, autre	CHOP
76.93	Réduction fermée de luxation temporo-mandibulaire	CHOP
76.94	Réduction ouverte de luxation temporo-mandibulaire	CHOP
76.97	Ablation de matériel de fixation interne d'os de la face	CHOP
76.99	Autres opérations des os et des articulations de la face, autre	CHOP
78.19.90	Réduction fermée de fracture osseuse, autre site spécifié, stabilisation par fixateur externe	CHOP
78.69.58	Ablation de matériel implanté dans autre os spécifié: autre matériel d'ostéosynthèse	CHOP
83.19.10	Section de muscle, tête et cou	CHOP
83.49.20	Réséction compartimentale, tête et cou	CHOP
83.76.10	Autre transposition de tendon, tête et cou	CHOP

**C08.10\_1 : Opérations complexes sur les os de la boîte crânienne et les os de la face**

Code	Texte	Type
02.04.10	Grefe d'os crânien, voûte du crâne	CHOP
02.05.10	Insertion d'un implant CAD au niveau des os de la boîte crânienne sans participation des os de la face, défaut simple	CHOP
02.05.11	Insertion d'un implant CAD au niveau des os de la boîte crânienne sans participation des os de la face, défaut important ou complexe	CHOP
02.05.20	Insertion d'un implant CAD au niveau des os de la boîte crânienne avec participation orbitaire, temporale ou frontale, jusqu'à 2 régions	CHOP
02.05.30	Insertion d'un implant CAD au niveau des os de la boîte crânienne avec participation de plusieurs régions de la face, 3 régions et plus	CHOP
02.05.41	Réinsertion de plaque osseuse autologue au niveau de la boîte crânienne	CHOP
02.06.10	Cranioplastie fronto-orbitaire pour transposition	CHOP
02.06.20	Reconstruction de la boîte crânienne sans participation des os faciaux, avec un implant simple (ciment osseux, matériau alloplastique)	CHOP
02.06.30	Reconstruction de la boîte crânienne et des os faciaux avec un implant simple (ciment osseux, matériau alloplastique)	CHOP
24.99.20	Reconstruction de maxillaire par emploi d'un distracteur intraoral	CHOP
76.2X.10	Décortication d'os de la face	CHOP
76.62.99	Ostéoplastie ouverte [ostéotomie] de branche mandibulaire, autre	CHOP
76.66.00	Ostéoplastie [ostéotomie] totale de l'os maxillaire, SAP	CHOP
76.66.10	Ostéoplastie [ostéotomie] totale de l'os maxillaire, sans distraction	CHOP
76.66.20	Ostéotomie de l'os maxillaire de type Le Fort I d'un seul tenant, avec distraction	CHOP
76.66.21	Ostéotomie de l'os maxillaire de type Le Fort I en deux segments, avec distraction	CHOP
76.66.22	Ostéotomie de l'os maxillaire de type Le Fort I en trois ou quatre segments, avec distraction	CHOP
76.66.30	Reconstruction et plastie d'augmentation de l'os maxillaire par greffe d'os total	CHOP
76.66.99	Ostéoplastie [ostéotomie] totale de l'os maxillaire, autre	CHOP
76.69.00	Autre réparation d'os de la face, SAP	CHOP
76.69.10	Ostéotomie de déplacement du massif facial de type Le Fort II ou Le Fort III, sans distraction	CHOP
76.69.20	Ostéotomie de déplacement du massif facial de type Le Fort II, avec distraction	CHOP



76.69.21	Ostéotomie de déplacement du massif facial de type Le Fort II, combinée avec autre ostéotomie, avec distraction	CHOP
76.69.30	Ostéotomie de déplacement du massif facial de type Le Fort III, avec distraction	CHOP
76.69.40	Ostéotomie de déplacement du massif facial de type Le Fort III, combinée avec ostéotomie de type Le Fort I, avec distraction	CHOP
76.69.90	Autre ostéotomie de déplacement du massif facial	CHOP
76.69.99	Autre réparation d'os de la face, autre	CHOP

**C08.10A : Interventions sur des kystes des os de la face**

Code	Texte	Type
76.2X.99	Excision ou destruction locale de lésion et de tissu d'os de la face, autre	CHOP

**C08.10B : Réduction ouverte des os de la face**

Code	Texte	Type
76.72	Réduction ouverte de fracture de l'os malaire et de l'arcade zygomatique	CHOP
76.74	Réduction ouverte de fracture du maxillaire	CHOP
76.76.00	Réduction ouverte de fracture de la mandibule, SAP	CHOP
76.76.10	Réduction ouverte de fracture simple du corps mandibulaire	CHOP
76.76.20	Réduction ouverte (abord externe) de fracture unique ou multiple de branche mandibulaire	CHOP
76.76.30	Réduction ouverte (abord transoral ou externe) de fracture de processus articulaire de la mandibule	CHOP
76.76.99	Réduction ouverte de fracture de la mandibule, autre	CHOP
76.77.00	Réduction ouverte de fracture alvéolo-dentaire, SAP	CHOP
76.77.10	Réduction ouverte de fracture alvéolo-dentaire de l'os maxillaire	CHOP
76.77.11	Réduction ouverte de fracture alvéolo-dentaire de la mandibule	CHOP
76.77.99	Réduction ouverte de fracture alvéolo-dentaire, autre	CHOP
76.79.00	Autre réduction ouverte de fracture d'os de la face, SAP	CHOP
76.79.10	Autre réduction ouverte de fracture de toit de l'orbite	CHOP
76.79.11	Autre réduction ouverte de fracture de paroi orbitaire latérale	CHOP
76.79.19	Autre réduction ouverte d'autre fracture orbitaire	CHOP
76.79.20	Autre réduction ouverte de fracture de paroi de sinus frontal	CHOP
76.79.30	Autre réduction ouverte de fracture naso-ethmoïdale	CHOP
76.79.31	Autre réduction ouverte de fracture centrolatérale du massif facial	CHOP
76.79.39	Autre réduction ouverte d'autre fracture latérale du massif facial	CHOP
76.79.40	Autre réduction ouverte de fractures multiples du massif facial	CHOP
76.79.99	Autre réduction ouverte de fracture d'os de la face, autre	CHOP

**C08.10C : Réduction fermée des os de la face**

Code	Texte	Type
76.70	Réduction de fracture d'os de la face, SAP	CHOP
76.71	Réduction fermée d'une fracture de l'os malaire et de l'arcade zygomatique	CHOP
76.73	Réduction fermée de fracture du maxillaire	CHOP
76.75	Réduction fermée de fracture de la mandibule	CHOP
76.78.00	Autre réduction fermée de fracture d'os de la face, SAP	CHOP

76.78.10	Réduction fermée de fracture de paroi antérieure de sinus frontal	CHOP
76.78.11	Réduction endoscopique de fracture de paroi antérieure de sinus frontal	CHOP
76.78.20	Réduction fermée de fracture orbitaire	CHOP
76.78.21	Réduction endoscopique de fracture orbitaire	CHOP
76.78.99	Autre réduction fermée de fracture d'os de la face, autre	CHOP

**C08.20 : Arthroplastie, prothèses, implants/ Résection osseuse**

Code	Texte	Type
77.67.99	Excision locale et destruction de lésion ou de tissu osseux, tibia et péroné, autre	CHOP
77.83	Autre ostectomie partielle, radius et cubitus	CHOP
77.84	Autre ostectomie partielle, os du carpe et du métacarpe	CHOP
77.88	Autre ostectomie partielle, os du tarse et du métatarse	CHOP
77.89.99	Autre ostectomie partielle, autre site spécifié, sauf os de la face, autre	CHOP
77.91.10	Ostectomie totale, omoplate et clavicule	CHOP
77.92	Ostectomie totale, humérus	CHOP
77.93	Ostectomie totale, radius et cubitus	CHOP
77.94	Ostectomie totale, os du carpe et du métacarpe	CHOP
78.01.00	Grefe osseuse et transposition osseuse, clavicule et omoplate, SAP	CHOP
78.01.09	Grefe osseuse et transposition osseuse, clavicule et omoplate, autre	CHOP
78.04.10	Grefe osseuse, os du carpe et du métacarpe, fragment à pédicule vascularisé avec anastomoses microvasculaires	CHOP
78.04.11	Grefe osseuse, os du carpe et du métacarpe, fragment à pédicule vascularisé sans anastomoses microvasculaires	CHOP
78.33	Allongement d'os, radius et cubitus	CHOP
78.37	Allongement d'os, tibia et péroné	CHOP
78.46	Autres réparations ou opérations plastiques osseuses, rotule	CHOP
7A.61.11	Implantation de prothèse partielle de disque intervertébral	CHOP
7A.61.21	Implantation de prothèse partielle de disque intervertébral lors d'un remplacement de prothèse	CHOP
7A.62.11	Implantation de prothèse totale de disque intervertébral	CHOP
7A.62.21	Implantation de prothèse totale de disque intervertébral lors d'un remplacement de prothèse	CHOP
7A.63.11	Implantation de remplacement de corps vertébral	CHOP
7A.63.21	Implantation de remplacement de corps vertébral lors d'un remplacement d'implant	CHOP
7A.64.11	Implantation de prothèse de remplacement de corps vertébral	CHOP
7A.64.21	Implantation de prothèse de remplacement de corps vertébral lors d'un remplacement de prothèse	CHOP
7A.65.11	Implantation de dispositif intervertébral d'arthrodèse	CHOP
7A.65.21	Implantation de dispositif intervertébral d'arthrodèse lors d'un remplacement	CHOP
7A.66.11	Implantation de prothèse de facettes articulaires	CHOP
7A.66.21	Implantation de prothèse de facettes articulaires lors d'un remplacement de prothèse	CHOP
7A.67.11	Implantation de système interépineux	CHOP
7A.67.21	Implantation de système interépineux lors d'un remplacement de prothèse	CHOP
7A.69.11	Implantation de prothèses et systèmes, colonne vertébrale, autre	CHOP
7A.69.21	Implantation de prothèses et systèmes lors d'un remplacement, colonne vertébrale, autre	CHOP
80.05.15	Enlèvement d'endoprothèse totale de hanche	CHOP
81.40.32	Plastie du toit du cotyle de la hanche	CHOP
81.40.33	Opération de Girdlestone, résection primaire, hanche	CHOP



81.47.27	Arthroplastie de résection du genou	CHOP
81.47.60	Réparation de la trochlée fémorale avec arthrotomie et ostéotomie du fémur distal avec ou sans plastie sous-chondrale d'os spongieux	CHOP
81.49.99	Autre réparation de la cheville, autre	CHOP
81.51.00	Prothèse totale de hanche, SAP	CHOP
81.51.11	Première implantation d'endoprothèse totale de hanche	CHOP
81.51.12	Première implantation d'endoprothèse totale de hanche, prothèse spéciale	CHOP
81.51.13	Première implantation de prothèse de resurfaçage	CHOP
81.51.19	Première implantation d'endoprothèse totale de hanche, autre	CHOP
81.51.21	Implantation d'une endoprothèse totale de hanche lors d'un remplacement de prothèse	CHOP
81.51.22	Implantation d'une endoprothèse totale de hanche, prothèse spéciale, lors d'un remplacement de prothèse	CHOP
81.51.23	Implantation d'une endoprothèse de resurfaçage lors d'un remplacement de prothèse	CHOP
81.51.29	Implantation d'une endoprothèse totale de hanche lors d'un remplacement de prothèse, autre	CHOP
81.52.00	Implantation d'endoprothèse partielle de hanche, implantation de composantes d'endoprothèse de hanche, SAP	CHOP
81.52.21	Première implantation de prothèse unipolaire	CHOP
81.52.22	Première implantation de prothèse bipolaire	CHOP
81.52.29	Première implantation de prothèse partielle de hanche, autre	CHOP
81.52.31	Première implantation de cage antiprotrusion d'endoprothèse de hanche	CHOP
81.52.39	Première implantation d'une composante partielle d'endoprothèse de hanche	CHOP
81.52.41	Implantation d'une prothèse unipolaire lors d'un remplacement de prothèse	CHOP
81.52.42	Implantation d'une prothèse bipolaire lors d'un remplacement de prothèse	CHOP
81.52.49	Implantation d'une prothèse partielle de hanche lors d'un remplacement de prothèse, autre	CHOP
81.52.51	Implantation d'une cage antiprotrusion d'endoprothèse de hanche lors d'un remplacement	CHOP
81.52.52	Implantation d'un insert d'endoprothèse de hanche lors d'un remplacement	CHOP
81.52.53	Implantation d'une tête d'endoprothèse de hanche lors d'un remplacement	CHOP
81.52.54	Implantation de la tête ainsi que de l'insert d'une endoprothèse de hanche lors d'un remplacement	CHOP
81.52.55	Implantation de la tête, de l'insert ainsi que de l'acétabulum d'une endoprothèse de hanche lors d'un remplacement	CHOP
81.52.56	Implantation de l'insert ainsi que de l'acétabulum d'une endoprothèse de hanche lors d'un remplacement	CHOP
81.52.57	Implantation de la cage antiprotrusion ainsi que de l'acétabulum d'une endoprothèse de hanche lors d'un remplacement	CHOP
81.52.58	Implantation de la cage antiprotrusion, de l'acétabulum ainsi que de la tête d'une endoprothèse de hanche lors d'un remplacement	CHOP
81.52.59	Implantation de composantes d'une endoprothèse de hanche lors d'un remplacement, autre	CHOP
81.52.5A	Implantation de la tige ainsi que de la tête d'une endoprothèse de hanche lors d'un remplacement	CHOP
81.52.5B	Implantation de la tige, de la tête ainsi que de l'insert d'une endoprothèse de hanche lors d'un remplacement	CHOP
81.54.00	Implantation d'endoprothèse de genou, SAP	CHOP
81.54.21	Première implantation d'endoprothèse totale standard de genou	CHOP
81.54.23	Première implantation d'endoprothèse totale à charnière de genou	CHOP
81.54.24	Première implantation de prothèse de genou unicondyloire à glissement	CHOP

81.54.25	Première implantation de prothèse de genou bicondyalaire à glissement	CHOP
81.54.26	Première implantation de bouclier fémoral condyalaire avec resurfaçage arrière de la rotule	CHOP
81.54.27	Première implantation d'un resurfaçage arrière de la rotule	CHOP
81.54.28	Première implantation d'un substitut isolé de la surface de glissement fémorale	CHOP
81.54.29	Première implantation d'endoprothèse de genou, autre	CHOP
81.54.31	Implantation d'une endoprothèse totale standard de genou lors d'un remplacement de prothèse	CHOP
81.54.32	Implantation d'une endoprothèse totale spéciale de genou lors d'un remplacement de prothèse	CHOP
81.54.33	Implantation d'une endoprothèse totale de genou à charnière lors d'un remplacement de prothèse	CHOP
81.54.34	Implantation d'une prothèse unicondyalaire à glissement lors d'un remplacement de prothèse	CHOP
81.54.35	Implantation d'une prothèse bicondyalaire à glissement lors d'un remplacement de prothèse	CHOP
81.54.39	Implantation d'une endoprothèse de genou lors d'un remplacement de prothèse, autre	CHOP
81.54.42	Implantation d'un resurfaçage arrière de la rotule lors d'un remplacement	CHOP
81.54.43	Implantation d'un insert de prothèse de genou lors d'un remplacement	CHOP
81.54.44	Implantation de composantes tibiales ou fémorales ainsi que de l'insert d'une endoprothèse de genou unicondyalaire, resp. bicondyalaire, à glissement ou totale standard lors d'un remplacement	CHOP
81.54.45	Implantation de composantes tibiales ou fémorales ainsi que de l'insert d'une endoprothèse totale de genou spéciale ou d'une endoprothèse totale à charnière lors d'un remplacement	CHOP
81.54.46	Implantation d'un substitut isolé de la surface de glissement fémorale lors d'un remplacement	CHOP
81.54.47	Implantation d'un bouclier fémoral condyalaire avec resurfaçage arrière de la rotule lors d'un remplacement	CHOP
81.54.49	Implantation de composantes d'une endoprothèse de genou lors d'un remplacement, autre	CHOP
81.56	Prothèse totale de cheville	CHOP
81.57.00	Prothèse articulaire, pied et orteil, SAP	CHOP
81.57.10	Prothèse articulaire, pied et orteil, endoprothèse du tarse postérieur	CHOP
81.57.11	Prothèse articulaire, pied et orteil, endoprothèse du médio-tarse ou d'orteil	CHOP
81.57.99	Prothèse articulaire, pied et orteil, autre	CHOP
81.59.11	Révision et remplacement d'endoprothèse de cheville	CHOP
81.71.00	Arthroplastie métacarpo-phalangienne et interphalangienne avec implant, SAP	CHOP
81.71.10	Implantation d'une autre endoprothèse d'articulation de doigt	CHOP
81.71.99	Arthroplastie métacarpophalangienne et interphalangienne avec implant, autre	CHOP
81.72	Arthroplastie métacarpo-phalangienne et interphalangienne, sans implant	CHOP
81.73	Remplacement total du poignet	CHOP
81.74.00	Arthroplastie carpo-carpienne et carpo-métacarpienne avec implant, SAP	CHOP
81.74.10	Implantation d'endoprothèse d'articulation trapézo-métacarpienne du pouce	CHOP
81.74.21	Arthroplastie radio-carpienne ou carpo-carpienne avec implant	CHOP
81.75	Arthroplastie carpo-carpienne et carpo-métacarpienne, sans implant	CHOP
81.80.00	Implantation endoprothèse totale d'épaule, SAP	CHOP
81.80.09	Implantation endoprothèse totale d'épaule, autre	CHOP
81.80.11	Première implantation endoprothèse totale d'épaule, anatomique	CHOP
81.80.12	Première implantation endoprothèse totale d'épaule, inversée	CHOP

81.80.13	Première implantation endoprothèse totale d'épaule, prothèse spéciale	CHOP
81.80.21	Implantation endoprothèse totale d'épaule, anatomique, lors d'un remplacement de prothèse	CHOP
81.80.22	Implantation endoprothèse totale d'épaule, inversée, lors d'un remplacement de prothèse	CHOP
81.80.23	Implantation endoprothèse totale d'épaule, prothèse spéciale, lors d'un remplacement de prothèse	CHOP
81.81.00	Implantation prothèse partielle d'épaule, SAP	CHOP
81.81.09	Implantation prothèse partielle d'épaule, autre	CHOP
81.81.11	Première implantation prothèse de resurfaçage	CHOP
81.81.12	Première implantation prothèse de tête humérale	CHOP
81.81.13	Première implantation prothèse glénoïdienne	CHOP
81.81.21	Implantation prothèse de resurfaçage, lors d'un remplacement de prothèse	CHOP
81.81.22	Implantation prothèse de tête humérale, lors d'un remplacement de prothèse	CHOP
81.81.23	Implantation prothèse glénoïdienne, lors d'un remplacement de prothèse	CHOP
81.81.31	Implantation de cupule, endoprothèse totale d'épaule, lors d'un remplacement de composantes	CHOP
81.81.32	Implantation de cupule ainsi qu'insert, endoprothèse totale d'épaule, lors d'un remplacement de composantes	CHOP
81.81.33	Implantation insert, endoprothèse totale d'épaule, lors d'un remplacement de composantes	CHOP
81.81.34	Implantation insert ainsi que tête, endoprothèse totale d'épaule, lors d'un remplacement de composantes	CHOP
81.81.35	Implantation d'insert, tête ainsi que tige, endoprothèse totale d'épaule, lors d'un remplacement de composantes	CHOP
81.82.42	Plastie du bord antérieur et postérieur de la cavité glénoïde, épaule, par chirurgie ouverte	CHOP
81.82.43	Plastie du bord antérieur et postérieur de la capsule glénoïde, épaule, par chirurgie ouverte	CHOP
81.82.44	Acromioplastie avec section du ligament coraco-acromial, par chirurgie ouverte	CHOP
81.84	Prothèse totale de coude	CHOP
81.85.11	Refixation chirurgicale ouverte d'un fragment ostéochondral, coude	CHOP
81.85.13	Plastie chirurgicale ouverte d'os spongieux sous-chondral, coude	CHOP
81.85.17	Lissage chirurgical ouvert du cartilage, coude	CHOP
81.85.19	Incision chirurgicale ouverte de l'os sous-chondral, coude	CHOP
81.85.21	Arthroplastie de résection du coude	CHOP
81.85.22	Incision chirurgicale ouverte de l'os sous-chondral avec insertion d'implant acellulaire, coude	CHOP
81.85.30	Remplacement prothétique de la surface articulaire de l'humérus distal	CHOP
81.85.31	Autre réparation du coude, prothèse de la tête radiale	CHOP
81.85.99	Autre réparation du coude, autre	CHOP
81.96.43	Autre réparation d'articulation, articulation tibio-péronière supérieure, plastie d'os spongieux sous-chondral sous arthroscopie	CHOP
81.96.98	Autre intervention de réparation et de plastie articulaire, arthroplastie de résection du poignet	CHOP
81.97.13	Révision et remplacement de prothèse totale de coude	CHOP
81.97.14	Révision et remplacement de prothèse de tête radiale	CHOP
81.97.15	Révision et remplacement de prothèse de poignet	CHOP
81.97.16	Révision et remplacement d'endoprothèse d'articulation trapézo-métacarpienne du pouce	CHOP
81.97.17	Révision et remplacement d'autre endoprothèse d'articulation de doigt	CHOP

81.97.21	Révision sans remplacement, prothèse d'épaule, endoprothèse totale	CHOP
81.97.22	Révision sans remplacement, épaule, prothèse partielle	CHOP
84.06	Désarticulation du coude	CHOP
84.55.A8	Insertion de matériau métallique de remplacement d'os sans ajout d'antibiotique, rotule	CHOP

**C08.20\_1 : Arthroplastie et prothèse du membre supérieur**

Code	Texte	Type
78.01.00	Greffe osseuse et transposition osseuse, clavicule et omoplate, SAP	CHOP
78.01.09	Greffe osseuse et transposition osseuse, clavicule et omoplate, autre	CHOP
78.04.11	Greffe osseuse, os du carpe et du métacarpe, fragment à pédicule vascularisé sans anastomoses microvasculaires	CHOP
78.33	Allongement d'os, radius et cubitus	CHOP
81.72	Arthroplastie métacarpo-phalangienne et interphalangienne, sans implant	CHOP
81.73	Remplacement total du poignet	CHOP
81.74.00	Arthroplastie carpo-carpienne et carpo-métacarpienne avec implant, SAP	CHOP
81.74.10	Implantation d'endoprothèse d'articulation trapézo-métacarpienne du pouce	CHOP
81.74.21	Arthroplastie radio-carpienne ou carpo-carpienne avec implant	CHOP
81.75	Arthroplastie carpo-carpienne et carpo-métacarpienne, sans implant	CHOP
81.80.00	Implantation endoprothèse totale d'épaule, SAP	CHOP
81.80.09	Implantation endoprothèse totale d'épaule, autre	CHOP
81.80.11	Première implantation endoprothèse totale d'épaule, anatomique	CHOP
81.80.12	Première implantation endoprothèse totale d'épaule, inversée	CHOP
81.80.13	Première implantation endoprothèse totale d'épaule, prothèse spéciale	CHOP
81.80.21	Implantation endoprothèse totale d'épaule, anatomique, lors d'un remplacement de prothèse	CHOP
81.80.22	Implantation endoprothèse totale d'épaule, inversée, lors d'un remplacement de prothèse	CHOP
81.80.23	Implantation endoprothèse totale d'épaule, prothèse spéciale, lors d'un remplacement de prothèse	CHOP
81.81.00	Implantation prothèse partielle d'épaule, SAP	CHOP
81.81.09	Implantation prothèse partielle d'épaule, autre	CHOP
81.81.11	Première implantation prothèse de resurfaçage	CHOP
81.81.12	Première implantation prothèse de tête humérale	CHOP
81.81.13	Première implantation prothèse glénoïdienne	CHOP
81.81.21	Implantation prothèse de resurfaçage, lors d'un remplacement de prothèse	CHOP
81.81.22	Implantation prothèse de tête humérale, lors d'un remplacement de prothèse	CHOP
81.81.23	Implantation prothèse glénoïdienne, lors d'un remplacement de prothèse	CHOP
81.81.31	Implantation de cupule, endoprothèse totale d'épaule, lors d'un remplacement de composantes	CHOP
81.81.32	Implantation de cupule ainsi qu'insert, endoprothèse totale d'épaule, lors d'un remplacement de composantes	CHOP
81.81.33	Implantation insert, endoprothèse totale d'épaule, lors d'un remplacement de composantes	CHOP
81.81.34	Implantation insert ainsi que tête, endoprothèse totale d'épaule, lors d'un remplacement de composantes	CHOP
81.81.35	Implantation d'insert, tête ainsi que tige, endoprothèse totale d'épaule, lors d'un remplacement de composantes	CHOP

81.82.42	Plastie du bord antérieur et postérieur de la cavité glénoïde, épaule, par chirurgie ouverte	CHOP
81.82.43	Plastie du bord antérieur et postérieur de la capsule glénoïde, épaule, par chirurgie ouverte	CHOP
81.84	Prothèse totale de coude	CHOP
81.85.21	Arthroplastie de résection du coude	CHOP
81.85.22	Incision chirurgicale ouverte de l'os sous-chondral avec insertion d'implant acellulaire, coude	CHOP
81.85.30	Remplacement prothétique de la surface articulaire de l'humérus distal	CHOP
81.85.31	Autre réparation du coude, prothèse de la tête radiale	CHOP
81.85.99	Autre réparation du coude, autre	CHOP
81.96.98	Autre intervention de réparation et de plastie articulaire, arthroplastie de résection du poignet	CHOP
81.97.13	Révision et remplacement de prothèse totale de coude	CHOP
81.97.14	Révision et remplacement de prothèse de tête radiale	CHOP
81.97.15	Révision et remplacement de prothèse de poignet	CHOP
81.97.16	Révision et remplacement d'endoprothèse d'articulation trapézo-métacarpienne du pouce	CHOP
81.97.17	Révision et remplacement d'autre endoprothèse d'articulation de doigt	CHOP
81.97.21	Révision sans remplacement, prothèse d'épaule, endoprothèse totale	CHOP
81.97.22	Révision sans remplacement, épaule, prothèse partielle	CHOP

### C08.20\_2 : Arthroplastie et prothèse de la hanche

Code	Texte	Type
80.05.00	Enlèvement d'endoprothèse de hanche, SAP	CHOP
80.05.15	Enlèvement d'endoprothèse totale de hanche	CHOP
80.05.16	Enlèvement d'endoprothèse totale de hanche, prothèse spéciale	CHOP
80.05.17	Enlèvement de la tige ainsi que de la tête d'une endoprothèse de hanche	CHOP
80.05.18	Enlèvement de la tige, de la tête ainsi que de l'insert d'une endoprothèse de hanche	CHOP
80.05.1A	Enlèvement de l'insert d'une endoprothèse de hanche	CHOP
80.05.1B	Enlèvement de la tête d'une endoprothèse de hanche	CHOP
80.05.1C	Enlèvement de la tête ainsi que de l'insert acétabulaire d'une endoprothèse de hanche	CHOP
80.05.1D	Enlèvement de la tête, de l'insert ainsi que de l'acétabulum d'une endoprothèse de hanche	CHOP
80.05.1E	Enlèvement de l'insert ainsi que de l'acétabulum d'une endoprothèse de hanche	CHOP
80.05.1F	Enlèvement de la cage antiprotusion ainsi que de l'acétabulum d'une endoprothèse de hanche	CHOP
80.05.1G	Enlèvement de la cage antiprotusion, de l'acétabulum, ainsi que de la tête d'une endoprothèse de hanche	CHOP
80.05.99	Enlèvement d'endoprothèse de hanche, autre	CHOP
80.85.22	Taillage, ostéochondroplastie du col du fémur, par chirurgie ouverte	CHOP
81.40.32	Plastie du toit du cotyle de la hanche	CHOP
81.51.00	Prothèse totale de hanche, SAP	CHOP
81.51.11	Première implantation d'endoprothèse totale de hanche	CHOP
81.51.12	Première implantation d'endoprothèse totale de hanche, prothèse spéciale	CHOP
81.51.13	Première implantation de prothèse de resurfaçage	CHOP
81.51.19	Première implantation d'endoprothèse totale de hanche, autre	CHOP

81.51.21	Implantation d'une endoprothèse totale de hanche lors d'un remplacement de prothèse	CHOP
81.51.22	Implantation d'une endoprothèse totale de hanche, prothèse spéciale, lors d'un remplacement de prothèse	CHOP
81.51.23	Implantation d'une endoprothèse de resurfaçage lors d'un remplacement de prothèse	CHOP
81.51.29	Implantation d'une endoprothèse totale de hanche lors d'un remplacement de prothèse, autre	CHOP
81.52.00	Implantation d'endoprothèse partielle de hanche, implantation de composantes d'endoprothèse de hanche, SAP	CHOP
81.52.21	Première implantation de prothèse unipolaire	CHOP
81.52.22	Première implantation de prothèse bipolaire	CHOP
81.52.29	Première implantation de prothèse partielle de hanche, autre	CHOP
81.52.31	Première implantation de cage antiprotrusion d'endoprothèse de hanche	CHOP
81.52.39	Première implantation d'une composante partielle d'endoprothèse de hanche	CHOP
81.52.41	Implantation d'une prothèse unipolaire lors d'un remplacement de prothèse	CHOP
81.52.42	Implantation d'une prothèse bipolaire lors d'un remplacement de prothèse	CHOP
81.52.49	Implantation d'une prothèse partielle de hanche lors d'un remplacement de prothèse, autre	CHOP
81.52.51	Implantation d'une cage antiprotrusion d'endoprothèse de hanche lors d'un remplacement	CHOP
81.52.52	Implantation d'un insert d'endoprothèse de hanche lors d'un remplacement	CHOP
81.52.53	Implantation d'une tête d'endoprothèse de hanche lors d'un remplacement	CHOP
81.52.54	Implantation de la tête ainsi que de l'insert d'une endoprothèse de hanche lors d'un remplacement	CHOP
81.52.55	Implantation de la tête, de l'insert ainsi que de l'acétabulum d'une endoprothèse de hanche lors d'un remplacement	CHOP
81.52.56	Implantation de l'insert ainsi que de l'acétabulum d'une endoprothèse de hanche lors d'un remplacement	CHOP
81.52.57	Implantation de la cage antiprotrusion ainsi que de l'acétabulum d'une endoprothèse de hanche lors d'un remplacement	CHOP
81.52.58	Implantation de la cage antiprotrusion, de l'acétabulum ainsi que de la tête d'une endoprothèse de hanche lors d'un remplacement	CHOP
81.52.59	Implantation de composantes d'une endoprothèse de hanche lors d'un remplacement, autre	CHOP
81.52.5A	Implantation de la tige ainsi que de la tête d'une endoprothèse de hanche lors d'un remplacement	CHOP
81.52.5B	Implantation de la tige, de la tête ainsi que de l'insert d'une endoprothèse de hanche lors d'un remplacement	CHOP

**C08.20\_3 : Arthroplastie et prothèse du membre inférieur**

Code	Texte	Type
77.88	Autre ostectomie partielle, os du tarse et du métatarse	CHOP
78.37	Allongement d'os, tibia et péroné	CHOP
78.46	Autres réparations ou opérations plastiques osseuses, rotule	CHOP
81.47.27	Arthroplastie de résection du genou	CHOP
81.47.60	Réparation de la trochlée fémorale avec arthrotomie et ostéotomie du fémur distal avec ou sans plastie sous-chondrale d'os spongieux	CHOP
81.49.99	Autre réparation de la cheville, autre	CHOP
81.54.00	Implantation d'endoprothèse de genou, SAP	CHOP



81.54.21	Première implantation d'endoprothèse totale standard de genou	CHOP
81.54.23	Première implantation d'endoprothèse totale à charnière de genou	CHOP
81.54.24	Première implantation de prothèse de genou unicondyalaire à glissement	CHOP
81.54.25	Première implantation de prothèse de genou bicondyalaire à glissement	CHOP
81.54.26	Première implantation de bouclier fémoral condyalaire avec resurfaçage arrière de la rotule	CHOP
81.54.27	Première implantation d'un resurfaçage arrière de la rotule	CHOP
81.54.28	Première implantation d'un substitut isolé de la surface de glissement fémorale	CHOP
81.54.29	Première implantation d'endoprothèse de genou, autre	CHOP
81.54.31	Implantation d'une endoprothèse totale standard de genou lors d'un remplacement de prothèse	CHOP
81.54.32	Implantation d'une endoprothèse totale spéciale de genou lors d'un remplacement de prothèse	CHOP
81.54.33	Implantation d'une endoprothèse totale de genou à charnière lors d'un remplacement de prothèse	CHOP
81.54.34	Implantation d'une prothèse unicondyalaire à glissement lors d'un remplacement de prothèse	CHOP
81.54.35	Implantation d'une prothèse bicondyalaire à glissement lors d'un remplacement de prothèse	CHOP
81.54.39	Implantation d'une endoprothèse de genou lors d'un remplacement de prothèse, autre	CHOP
81.54.42	Implantation d'un resurfaçage arrière de la rotule lors d'un remplacement	CHOP
81.54.43	Implantation d'un insert de prothèse de genou lors d'un remplacement	CHOP
81.54.44	Implantation de composantes tibiales ou fémorales ainsi que de l'insert d'une endoprothèse de genou unicondyalaire, resp. bicondyalaire, à glissement ou totale standard lors d'un remplacement	CHOP
81.54.45	Implantation de composantes tibiales ou fémorales ainsi que de l'insert d'une endoprothèse totale de genou spéciale ou d'une endoprothèse totale à charnière lors d'un remplacement	CHOP
81.54.46	Implantation d'un substitut isolé de la surface de glissement fémorale lors d'un remplacement	CHOP
81.54.47	Implantation d'un bouclier fémoral condyalaire avec resurfaçage arrière de la rotule lors d'un remplacement	CHOP
81.54.49	Implantation de composantes d'une endoprothèse de genou lors d'un remplacement, autre	CHOP
81.56	Prothèse totale de cheville	CHOP
81.57.00	Prothèse articulaire, pied et orteil, SAP	CHOP
81.57.10	Prothèse articulaire, pied et orteil, endoprothèse du tarse postérieur	CHOP
81.57.11	Prothèse articulaire, pied et orteil, endoprothèse du médio-tarse ou d'orteil	CHOP
81.57.99	Prothèse articulaire, pied et orteil, autre	CHOP
81.59.11	Révision et remplacement d'endoprothèse de cheville	CHOP
81.59.12	Révision et remplacement d'endoprothèse de tarse postérieur	CHOP
81.59.13	Révision et remplacement d'endoprothèse de médio-tarse ou d'orteil	CHOP
81.96.43	Autre réparation d'articulation, articulation tibio-péronière supérieure, plastie d'os spongieux sous-chondral sous arthroscopie	CHOP
84.55.A8	Insertion de matériau métallique de remplacement d'os sans ajout d'antibiotique, rotule	CHOP

**C08.20\_4 : Implants au niveau de la colonne vertébrale**

Code	Texte	Type
7A.61.11	Implantation de prothèse partielle de disque intervertébral	CHOP
7A.61.21	Implantation de prothèse partielle de disque intervertébral lors d'un remplacement de prothèse	CHOP
7A.62.11	Implantation de prothèse totale de disque intervertébral	CHOP
7A.62.21	Implantation de prothèse totale de disque intervertébral lors d'un remplacement de prothèse	CHOP
7A.63.11	Implantation de remplacement de corps vertébral	CHOP
7A.63.21	Implantation de remplacement de corps vertébral lors d'un remplacement d'implant	CHOP
7A.64.11	Implantation de prothèse de remplacement de corps vertébral	CHOP
7A.64.21	Implantation de prothèse de remplacement de corps vertébral lors d'un remplacement de prothèse	CHOP
7A.65.11	Implantation de dispositif intervertébral d'arthrodèse	CHOP
7A.65.21	Implantation de dispositif intervertébral d'arthrodèse lors d'un remplacement	CHOP
7A.66.11	Implantation de prothèse de facettes articulaires	CHOP
7A.66.21	Implantation de prothèse de facettes articulaires lors d'un remplacement de prothèse	CHOP
7A.67.11	Implantation de système interépineux	CHOP
7A.67.21	Implantation de système interépineux lors d'un remplacement de prothèse	CHOP
7A.69.11	Implantation de prothèses et systèmes, colonne vertébrale, autre	CHOP
7A.69.21	Implantation de prothèses et systèmes lors d'un remplacement, colonne vertébrale, autre	CHOP

**C08.20\_5 : Résection osseuse**

Code	Texte	Type
77.61.10	Excision locale et destruction de lésion ou de tissu osseux, clavicule et omoplate	CHOP
77.61.11	Excision locale et destruction de lésion ou de tissu osseux, côte	CHOP
77.63.00	Excision locale et destruction de lésion ou de tissu osseux, radius et cubitus, SAP	CHOP
77.63.99	Excision locale et destruction de lésion ou de tissu osseux, radius et cubitus, autre	CHOP
77.66.00	Excision locale et destruction de lésion ou de tissu osseux, rotule, SAP	CHOP
77.66.99	Excision locale et destruction de lésion ou de tissu osseux, rotule, autre	CHOP
77.67.99	Excision locale et destruction de lésion ou de tissu osseux, tibia et péroné, autre	CHOP
77.68.00	Excision locale et destruction de lésion ou de tissu osseux, os du tarse et du métatarse, SAP	CHOP
77.68.10	Excision locale et destruction de lésion ou de tissu osseux, os du tarse	CHOP
77.68.11	Excision locale et destruction de lésion ou de tissu osseux, os du métatarse	CHOP
77.68.99	Excision locale et destruction de lésion ou de tissu osseux, os du tarse et du métatarse, autre	CHOP
77.69.00	Excision locale et destruction de lésion ou de tissu osseux, autre site spécifié, sauf os de la face, SAP	CHOP
77.69.10	Excision locale et destruction de lésion ou de tissu osseux, phalanges de la main	CHOP
77.69.12	Excision locale et destruction de lésion ou de tissu osseux, os du bassin	CHOP
77.69.13	Excision locale et destruction de lésion ou de tissu osseux, phalanges du pied	CHOP
77.81.00	Autre ostectomie partielle, clavicule, omoplate, côtes et sternum, SAP	CHOP
77.81.11	Autre ostectomie partielle, côte	CHOP
77.81.12	Autre ostectomie partielle, sternum	CHOP
77.81.99	Autre ostectomie partielle, clavicule, omoplate, côtes et sternum, autre	CHOP
77.83	Autre ostectomie partielle, radius et cubitus	CHOP



77.84	Autre ostectomie partielle, os du carpe et du métacarpe	CHOP
77.88	Autre ostectomie partielle, os du tarse et du métatarse	CHOP
77.89.00	Autre ostectomie partielle, autre site spécifié, sauf os de la face, SAP	CHOP
77.89.40	Autre ostectomie partielle, phalanges du pied	CHOP
77.89.99	Autre ostectomie partielle, autre site spécifié, sauf os de la face, autre	CHOP
77.91.10	Ostectomie totale, omoplate et clavicule	CHOP
77.92	Ostectomie totale, humérus	CHOP
77.93	Ostectomie totale, radius et cubitus	CHOP
77.94	Ostectomie totale, os du carpe et du métacarpe	CHOP
81.40.33	Opération de Girdlestone, résection primaire, hanche	CHOP
81.82.44	Acromioplastie avec section du ligament coraco-acromial, par chirurgie ouverte	CHOP
81.85.11	Refixation chirurgicale ouverte d'un fragment ostéocondral, coude	CHOP
81.85.13	Plastie chirurgicale ouverte d'os spongieux sous-chondral, coude	CHOP
81.85.17	Lissage chirurgical ouvert du cartilage, coude	CHOP
81.85.19	Incision chirurgicale ouverte de l'os sous-chondral, coude	CHOP
81.99.00	Autres opérations des articulations, SAP	CHOP
84.06	Désarticulation du coude	CHOP

**C08.21\_1 : Ostéotomie du genou**

Code	Texte	Type
77.25.00	Ostéotomie cunéiforme, fémur, SAP	CHOP
77.25.10	Ostéotomie cunéiforme, col fémoral	CHOP
77.25.20	Ostéotomie cunéiforme d'autre partie du fémur	CHOP
77.25.99	Ostéotomie cunéiforme, fémur, autre	CHOP
77.27.20	Ostéotomie cunéiforme, péroné	CHOP
77.37.14	Ostéotomie valgissante ou varisante du tibia	CHOP
77.65.00	Excision locale et destruction de lésion ou de tissu osseux, fémur, SAP	CHOP
77.65.99	Excision locale et destruction de lésion ou de tissu osseux, fémur, autre	CHOP
77.67.00	Excision locale et destruction de lésion ou de tissu osseux, tibia et péroné, SAP	CHOP
77.67.10	Excision locale et destruction de lésion ou de tissu osseux, tibia	CHOP
77.67.11	Excision locale et destruction de lésion ou de tissu osseux, péroné	CHOP
78.35.00	Allongement d'os, fémur, SAP	CHOP
78.35.10	Allongement d'os, col fémoral	CHOP
78.35.19	Allongement d'os, autres parties du fémur	CHOP
78.35.99	Allongement d'os, fémur, autre	CHOP
81.44.99	Stabilisation de la rotule, autre	CHOP
81.47.40	Autre réparation du genou, de la rotule et de ses structures de maintien	CHOP
81.47.60	Réparation de la trochlée fémorale avec arthrotomie et ostéotomie du fémur distal avec ou sans plastie sous-chondrale d'os spongieux	CHOP
81.95.18	Suture de l'appareil capsulo-ligamentaire dorsal, par chirurgie ouverte	CHOP
81.96.43	Autre réparation d'articulation, articulation tibio-péronière supérieure, plastie d'os spongieux sous-chondral sous arthroscopie	CHOP

**C08.21\_10 : Arthrotomie du pied/des orteils**

Code	Texte	Type
80.08	Arthrotomie pour ablation de prothèse, pied et orteil	CHOP

80.18.00	Autre arthrotomie, pied et orteil, SAP	CHOP
80.18.20	Arthrotomie de pied et d'orteil, lavage articulaire avec drainage	CHOP
80.18.21	Arthrotomie de pied et d'orteil, ablation de souris articulaire	CHOP
80.18.99	Autre arthrotomie, pied et orteil, autre	CHOP
81.99.2E	Révision chirurgicale ouverte d'articulation, pied et orteil, autre	CHOP
81.99.2F	Révision chirurgicale ouverte d'articulation, articulation métatarso-phalangienne	CHOP
81.99.2G	Révision chirurgicale ouverte d'articulation, orteil	CHOP
81.99.9E	Autre opération chirurgicale ouverte d'articulation et de cartilage articulaire, pied et orteil, autre	CHOP
81.99.9F	Autre opération chirurgicale ouverte d'articulation et de cartilage articulaire, articulation métatarso-phalangienne	CHOP
81.99.9G	Autre opération chirurgicale ouverte d'articulation et de cartilage articulaire, orteil	CHOP

**C08.21\_11 : Ostéotomie de la glénoïde/de l'humérus**

Code	Texte	Type
77.22	Ostéotomie cunéiforme, humérus	CHOP
77.31.00	Autre section osseuse, clavicule, omoplate, côtes et sternum, SAP	CHOP
77.31.10	Autre section osseuse d'omoplate	CHOP
77.31.11	Autre section osseuse de clavicule	CHOP
77.31.12	Ostéotomie complexe (pluridimensionnelle) d'omoplate (avec correction axiale)	CHOP
77.31.13	Ostéotomie complexe (pluridimensionnelle) de clavicule (avec correction axiale)	CHOP
77.31.99	Autre section osseuse, clavicule, omoplate, côtes et sternum, autre	CHOP
77.32.00	Autre section osseuse, humérus, SAP	CHOP
77.32.10	Corticotomie et transport de segment huméral	CHOP
77.32.11	Ostéotomie complexe (pluridimensionnelle) de l'humérus (avec correction axiale)	CHOP
77.32.99	Autre section osseuse, humérus, autre	CHOP
77.62.00	Excision locale et destruction de lésion ou de tissu osseux, humérus, SAP	CHOP
77.62.99	Excision locale et destruction de lésion ou de tissu osseux, humérus, autre	CHOP
78.22.00	Raccourcissement d'os, humérus, SAP	CHOP
78.22.99	Raccourcissement d'os, humérus, autre	CHOP

**C08.21\_12 : Arthrotomie de l'épaule**

Code	Texte	Type
80.01.00	Arthrotomie pour ablation de prothèse, ceinture scapulaire et épaule, SAP	CHOP
80.01.09	Arthrotomie pour ablation de prothèse, ceinture scapulaire et épaule, autre	CHOP
80.11.00	Autre arthrotomie, ceinture scapulaire et épaule, SAP	CHOP
80.11.12	Arthrotomie de l'articulation glénohumérale, lavage articulaire avec drainage	CHOP
80.11.13	Arthrotomie de l'articulation glénohumérale, ablation de souris articulaire	CHOP
80.11.19	Autre arthrotomie de l'articulation glénohumérale	CHOP
80.11.99	Autre arthrotomie, ceinture scapulaire et épaule, autre	CHOP
81.83.00	Autre réparation de l'épaule, SAP	CHOP
81.83.11	Refixation chirurgicale ouverte d'un fragment ostéocondral, articulation glénohumérale	CHOP
81.83.13	Refixation chirurgicale ouverte d'un fragment ostéocondral, articulation acromio-claviculaire	CHOP
81.83.15	Plastie chirurgicale ouverte d'os spongieux sous-chondral, articulation glénohumérale	CHOP

81.83.17	Plastie chirurgicale ouverte d'os spongieux sous-chondral, articulation acromio-claviculaire	CHOP
81.83.23	Lissage chirurgical ouvert du cartilage, articulation glénohumérale	CHOP
81.83.25	Lissage chirurgical ouvert du cartilage, articulation acromio-claviculaire	CHOP
81.83.27	Incision chirurgicale ouverte de l'os sous-chondral, articulation glénohumérale	CHOP
81.83.29	Incision chirurgicale ouverte de l'os sous-chondral, articulation acromio-claviculaire	CHOP
81.83.35	Incision chirurgicale ouverte de l'os sous-chondral avec insertion d'implant acellulaire, articulation glénohumérale	CHOP
81.83.36	Incision chirurgicale ouverte de l'os sous-chondral avec insertion d'implant acellulaire, articulation acromio-claviculaire	CHOP
81.83.40	Arthroplastie de résection de l'épaule	CHOP
81.83.99	Autre réparation de l'épaule, autre	CHOP
81.99.21	Révision chirurgicale ouverte d'articulation, articulation glénohumérale	CHOP
81.99.41	Opération chirurgicale ouverte de cartilage articulaire, articulation glénohumérale	CHOP
81.99.42	Opération chirurgicale ouverte de cartilage articulaire, articulation acromio-claviculaire	CHOP
81.99.43	Opération chirurgicale ouverte de cartilage articulaire, articulation sternoclaviculaire	CHOP
81.99.91	Autre opération chirurgicale ouverte d'articulation et de cartilage articulaire, articulation glénohumérale	CHOP

**C08.21\_13 : Ostéotomie/Arthrotomie de la cheville**

Code	Texte	Type
77.27.10	Ostéotomie cunéiforme, tibia	CHOP
80.07	Arthrotomie pour ablation de prothèse, cheville	CHOP
80.17.00	Autre arthrotomie, cheville, SAP	CHOP
80.17.20	Arthrotomie de l'articulation talo-crurale, lavage articulaire avec drainage	CHOP
80.17.21	Arthrotomie de l'articulation talo-crurale, ablation de souris articulaire	CHOP
80.17.29	Autre arthrotomie de l'articulation talo-crurale	CHOP
80.17.40	Arthrotomie de l'articulation sous-talaire, lavage articulaire avec drainage	CHOP
80.17.41	Arthrotomie de l'articulation sous-talaire, ablation de souris articulaire	CHOP
80.17.49	Autre arthrotomie de l'articulation sous-talaire	CHOP
80.17.99	Autre arthrotomie, cheville, autre	CHOP
80.77.00	Synovectomie, cheville, SAP	CHOP
80.77.20	Synovectomie ouverte de l'articulation talo-crurale	CHOP
80.77.21	Synovectomie ouverte de l'articulation sous-talaire	CHOP
80.77.99	Synovectomie, cheville, autre	CHOP
81.49.00	Autre réparation de la cheville, SAP	CHOP
81.49.11	Refixation chirurgicale ouverte d'un fragment ostéocondral, articulation talo-crurale	CHOP
81.49.13	Refixation chirurgicale ouverte d'un fragment ostéocondral, articulation sous-talaire	CHOP
81.49.15	Plastie chirurgicale ouverte d'os spongieux sous-chondral, articulation talo-crurale	CHOP
81.49.17	Plastie chirurgicale ouverte d'os spongieux sous-chondral, articulation sous-talaire	CHOP
81.49.23	Lissage chirurgical ouvert du cartilage de l'articulation talo-crurale	CHOP
81.49.25	Lissage chirurgical ouvert du cartilage de l'articulation sous-talaire	CHOP
81.49.27	Incision chirurgicale ouverte de l'os sous-chondral, articulation talo-crurale	CHOP
81.49.29	Incision chirurgicale ouverte de l'os sous-chondral, articulation sous-talaire	CHOP
81.49.32	Arthroplastie de résection de la cheville	CHOP
81.49.33	Refixation et plastie de l'appareil capsulo-ligamentaire, articulation talo-crurale	CHOP
81.49.34	Incision chirurgicale ouverte de l'os sous-chondral avec insertion d'implant acellulaire, articulation talo-crurale	CHOP

81.49.35	Incision chirurgicale ouverte de l'os sous-chondral avec insertion d'implant acellulaire, articulation sous-talaire	CHOP
81.99.2C	Révision chirurgicale ouverte d'articulation, articulation talo-crurale	CHOP
81.99.2D	Révision chirurgicale ouverte d'articulation, articulation sous-talaire	CHOP
81.99.4C	Opération chirurgicale ouverte de cartilage articulaire, articulation talo-crurale	CHOP
81.99.4D	Opération chirurgicale ouverte de cartilage articulaire, articulation sous-talaire	CHOP
81.99.9B	Autre opération chirurgicale ouverte d'articulation et de cartilage articulaire, articulation talo-crurale	CHOP
81.99.9C	Autre opération chirurgicale ouverte d'articulation et de cartilage articulaire, articulation sous-talaire	CHOP

**C08.21\_14 : Ostéotomie du tibia/péroné**

Code	Texte	Type
77.27.00	Ostéotomie cunéiforme, tibia et péroné, SAP	CHOP
77.27.99	Ostéotomie cunéiforme, tibia et péroné, autre	CHOP
77.37.10	Ostéotomie de rotation du tibia	CHOP
77.37.12	Corticotomie et transport de segment tibial	CHOP
77.37.13	Ostéotomie complexe (pluridimensionnelle) du tibia (avec correction axiale)	CHOP
77.37.19	Autre section osseuse du tibia	CHOP
77.37.20	Ostéotomie de rotation du péroné	CHOP
77.37.21	Corticotomie et transport de segment du péroné	CHOP
77.37.22	Ostéotomie complexe (pluridimensionnelle) du péroné (avec correction axiale)	CHOP
77.37.29	Autre section osseuse du péroné	CHOP
77.37.99	Autre section osseuse, tibia et péroné, autre	CHOP
78.27.00	Raccourcissement d'os, tibia et péroné, SAP	CHOP
78.27.19	Autre raccourcissement d'os, tibia	CHOP
78.27.29	Autre raccourcissement d'os, péroné	CHOP
78.27.99	Raccourcissement d'os, tibia et péroné, autre	CHOP
81.99.9A	Autre opération chirurgicale ouverte d'articulation et de cartilage articulaire, articulation tibio-péronière supérieure	CHOP

**C08.21\_15 : Ostéotomie du sternum**

Code	Texte	Type
77.11.20	Incision osseuse sans section, côtes et sternum, exploration et forage de l'os	CHOP
77.11.21	Incision osseuse sans section, côtes et sternum, extraction de corps étranger	CHOP
77.11.22	Incision osseuse sans section, côtes et sternum, insertion et enlèvement de réservoir médicamenteux	CHOP
77.11.23	Incision osseuse sans section, côtes et sternum, drainage	CHOP
77.11.99	Autre incision osseuse sans section, clavicule, omoplate, côtes et sternum, autre	CHOP
77.21.20	Ostéotomie cunéiforme, côte	CHOP
77.21.21	Ostéotomie cunéiforme, sternum	CHOP
77.21.99	Ostéotomie cunéiforme, clavicule, omoplate, côtes et sternum, autre	CHOP
77.31.20	Autre section osseuse de côte	CHOP
77.31.21	Autre section osseuse du sternum	CHOP
77.61.00	Excision locale et destruction de lésion ou de tissu osseux, clavicule, omoplate, côtes et sternum, SAP	CHOP
77.61.12	Excision locale et destruction de lésion ou de tissu osseux, sternum	CHOP

77.61.99	Excision locale et destruction de lésion ou de tissu osseux , clavicule, omoplate, côtes et sternum, autre	CHOP
----------	--	------

**C08.21\_16 : Arthrotomie du poignet**

Code	Texte	Type
80.03	Arthrotomie pour ablation de prothèse, poignet	CHOP
80.04.00	Arthrotomie pour ablation de prothèse, main et doigt, SAP	CHOP
80.04.10	Arthrotomie pour ablation de prothèse, main et doigt, ablation d'endoprothèse de l'articulation carpo-métacarpienne du pouce	CHOP
80.04.11	Arthrotomie pour ablation de prothèse, main et doigt, ablation d'autre endoprothèse d'articulation de doigt	CHOP
80.04.99	Arthrotomie pour ablation de prothèse, main et doigt, autre	CHOP
80.13.00	Autre arthrotomie, poignet, SAP	CHOP
80.13.20	Arthrotomie du poignet, lavage articulaire avec drainage	CHOP
80.13.21	Arthrotomie du poignet, ablation de souris articulaire	CHOP
80.13.99	Autre arthrotomie, poignet, autre	CHOP
80.14.00	Autre arthrotomie, main et doigt, SAP	CHOP
80.14.10	Arthrotomie de main et de doigt, lavage articulaire avec drainage	CHOP
80.14.99	Autre arthrotomie, main et doigt, autre	CHOP
81.99.25	Révision chirurgicale ouverte d'articulation, poignet	CHOP
81.99.45	Opération chirurgicale ouverte de cartilage articulaire, poignet	CHOP
81.99.96	Autre opération chirurgicale ouverte d'articulation et de cartilage articulaire, poignet	CHOP

**C08.21\_2 : Arthrotomie du genou**

Code	Texte	Type
80.16.00	Autre arthrotomie, genou, SAP	CHOP
80.16.20	Arthrotomie du genou, lavage articulaire avec drainage	CHOP
80.16.21	Arthrotomie du genou, ablation de souris articulaire	CHOP
80.16.99	Autre arthrotomie, genou, autre	CHOP
80.6X.20	Ménisectomie du genou, chirurgicale ouverte, partielle	CHOP
80.6X.21	Ménisectomie du genou, chirurgicale ouverte, totale	CHOP
80.76.00	Synovectomie, genou, SAP	CHOP
80.76.20	Synovectomie ouverte du genou	CHOP
80.76.99	Synovectomie, genou, autre	CHOP
81.45.20	Réparation chirurgicale ouverte du ligament croisé antérieur avec tendon rotulien autogène	CHOP
81.45.21	Réparation chirurgicale ouverte du ligament croisé postérieur avec tendon rotulien autogène	CHOP
81.45.22	Réparation chirurgicale ouverte du ligament croisé antérieur avec tendon semi-tendineux et/ou gracilis	CHOP
81.45.23	Réparation chirurgicale ouverte du ligament croisé postérieur avec tendon semi-tendineux et/ou gracilis	CHOP
81.45.24	Réparation du ligament croisé antérieur avec remplacement alloplastique et renforcement alloplastique du ligament, par chirurgie ouverte	CHOP
81.45.29	Autre réparation chirurgicale ouverte des ligaments croisés	CHOP
81.45.99	Autre réparation des ligaments croisés, autre	CHOP
81.46	Autre réparation de ligament collatéral	CHOP

81.47.00	Autre réparation du genou, SAP	CHOP
81.47.10	Refixation d'un fragment ostéocondral, genou	CHOP
81.47.12	Plastie d'os spongieux sous-chondral, genou	CHOP
81.47.14	Refixation chirurgicale ouverte du ménisque, genou	CHOP
81.47.19	Refixation osseuse chirurgicale ouverte de ligament croisé, genou	CHOP
81.47.21	Lissage du cartilage, genou, chirurgie ouverte	CHOP
81.47.23	Incision de l'os sous-chondral, genou, chirurgie ouverte	CHOP
81.47.28	Incision chirurgicale ouverte de l'os sous-chondral avec insertion d'implant acellulaire, genou	CHOP
81.47.31	Autre ligamentoplastie chirurgicale ouverte du genou	CHOP
81.47.40	Autre réparation du genou, de la rotule et de ses structures de maintien	CHOP
81.47.99	Autre réparation du genou, autre	CHOP
81.95.11	Suture du ligament croisé antérieur, par chirurgie ouverte	CHOP
81.95.13	Suture du ligament croisé postérieur, par chirurgie ouverte	CHOP
81.95.15	Suture chirurgicale ouverte de l'appareil capsulo-ligamentaire interne avec implication méniscale	CHOP
81.95.17	Suture de l'appareil capsulo-ligamentaire externe, par chirurgie ouverte	CHOP
81.95.18	Suture de l'appareil capsulo-ligamentaire dorsal, par chirurgie ouverte	CHOP
81.96.40	Autre réparation d'articulation, articulation tibio-péronière supérieure, SAP	CHOP
81.96.42	Autre réparation d'articulation, articulation tibio-péronière supérieure, refixation chirurgicale ouverte d'un fragment ostéocondral	CHOP
81.96.44	Autre réparation d'articulation, articulation tibio-péronière supérieure, plastie chirurgicale ouverte d'os spongieux sous-chondral	CHOP
81.96.48	Autre réparation d'articulation, articulation tibio-péronière supérieure, lissage chirurgical ouvert du cartilage	CHOP
81.96.49	Autre réparation d'articulation, articulation tibio-péronière supérieure, autre	CHOP
81.96.4B	Autre réparation d'articulation, articulation tibio-péronière supérieure, incision chirurgicale ouverte de l'os sous-chondral	CHOP
81.96.4D	Autre réparation d'articulation, articulation tibio-péronière supérieure, incision de l'os sous-chondral avec insertion d'implant acellulaire, par chirurgie ouverte	CHOP
81.99.2A	Révision chirurgicale ouverte d'articulation, genou	CHOP
81.99.2B	Révision chirurgicale ouverte d'articulation, articulation tibio-péronière supérieure	CHOP
81.99.4A	Opération chirurgicale ouverte de cartilage articulaire et de ménisque, genou	CHOP
81.99.4B	Opération chirurgicale ouverte de cartilage articulaire, articulation tibio-péronière supérieure	CHOP

### C08.21\_3 : Ostéotomie du radius/cubitus

Code	Texte	Type
77.23	Ostéotomie cunéiforme, radius et cubitus	CHOP
77.33.00	Autre section osseuse, radius et cubitus, SAP	CHOP
77.33.10	Corticotomie et transport de segment radial et cubital	CHOP
77.33.11	Ostéotomie complexe (pluridimensionnelle) (avec correction axiale) du radius et de l'ulna	CHOP
77.33.20	Section osseuse du cubitus distal et de la diaphyse cubitale	CHOP
77.33.99	Autre section osseuse, radius et cubitus, autre	CHOP
78.23.00	Raccourcissement d'os, radius et cubitus, SAP	CHOP
78.23.99	Raccourcissement d'os, radius et cubitus, autre	CHOP

### C08.21\_4 : Arthrotomie du radius/cubitus

Code	Texte	Type
80.02	Arthrotomie pour ablation de prothèse, coude	CHOP
80.12.00	Autre arthrotomie, coude, SAP	CHOP
80.12.20	Arthrotomie du coude, lavage articulaire avec drainage	CHOP
80.12.21	Arthrotomie du coude, ablation de souris articulaire	CHOP
80.12.99	Autre arthrotomie, coude, autre	CHOP
81.85.00	Autre réparation du coude, SAP	CHOP
81.99.00	Autres opérations des articulations, SAP	CHOP
81.99.24	Révision chirurgicale ouverte d'articulation, coude	CHOP
81.99.40	Opération chirurgicale ouverte de cartilage articulaire, SAP	CHOP
81.99.44	Opération chirurgicale ouverte de cartilage articulaire, coude	CHOP
81.99.49	Opération chirurgicale ouverte de cartilage articulaire, autre	CHOP
81.99.90	Autres opérations chirurgicales ouvertes d'articulation et de cartilage articulaire, SAP	CHOP
81.99.94	Autre opération chirurgicale ouverte d'articulation et de cartilage articulaire, coude	CHOP
81.99.95	Autre opération chirurgicale ouverte d'articulation et de cartilage articulaire, articulation radio-cubitale supérieure	CHOP
81.99.99	Autres opérations d'articulations, autre	CHOP

**C08.21\_5 : Ostéotomie de la hanche et d'une épiphysiolyse de la tête fémorale**

Code	Texte	Type
77.29.30	Ostéotomie cunéiforme, os pelvien	CHOP
77.35.24	Ostéotomie trochantérienne lors d'une luxation chirurgicale de la hanche	CHOP
78.25.00	Raccourcissement d'os, fémur, SAP	CHOP
78.25.19	Autre raccourcissement d'os, col fémoral	CHOP
78.25.99	Raccourcissement d'os, fémur, autre	CHOP
78.29.39	Autre raccourcissement d'os du bassin	CHOP
79.55	Réduction ouverte de décollement épiphysaire, fémur	CHOP
7A.29	Incision et excision d'os et d'articulations de la colonne vertébrale, autre	CHOP
80.19.59	Autre arthrotomie de la symphyse	CHOP
81.99.20	Révision chirurgicale ouverte d'articulation, SAP	CHOP
81.99.26	Révision chirurgicale ouverte d'articulation, articulation sacro-iliaque	CHOP
81.99.27	Révision chirurgicale ouverte d'articulation, symphyse	CHOP
81.99.28	Révision chirurgicale ouverte d'articulation, hanche	CHOP
81.99.29	Révision chirurgicale ouverte d'articulation, autre	CHOP
81.99.48	Opération chirurgicale ouverte de cartilage articulaire, hanche	CHOP
81.99.97	Autre opération chirurgicale ouverte d'articulation et de cartilage articulaire, articulation sacro-iliaque	CHOP
81.99.98	Autre opération chirurgicale ouverte d'articulation et de cartilage articulaire, hanche	CHOP

**C08.21\_6 : Arthrotomie de la hanche/de l'ASI**

Code	Texte	Type
80.15.00	Autre arthrotomie, hanche, SAP	CHOP
80.15.20	Arthrotomie de la hanche, lavage articulaire avec drainage	CHOP
80.15.21	Arthrotomie de la hanche, ablation de souris articulaire	CHOP
80.15.99	Autre arthrotomie, hanche, autre	CHOP



80.19.40	Arthrotomie de l'articulation sacro-iliaque, lavage articulaire avec drainage	CHOP
80.19.41	Arthrotomie de l'articulation sacro-iliaque, ablation de souris articulaire	CHOP
80.19.49	Autre arthrotomie de l'articulation sacro-iliaque	CHOP
80.35.30	Biopsie articulaire ouverte de la hanche	CHOP

**C08.21\_7 : Ostéotomie/Arthrotomie de la clavicule**

Code	Texte	Type
77.21.11	Ostéotomie cunéiforme, clavicule	CHOP
77.81.10	Autre ostectomie partielle, clavicule et omoplate	CHOP
78.21.00	Raccourcissement d'os, clavicule et omoplate, SAP	CHOP
78.21.99	Raccourcissement d'os, clavicule et omoplate, autre	CHOP
80.11.22	Arthrotomie de l'articulation acromio-claviculaire, lavage articulaire avec drainage	CHOP
80.11.23	Arthrotomie de l'articulation acromio-claviculaire, ablation de souris articulaire	CHOP
80.11.29	Autre arthrotomie de l'articulation acromio-claviculaire	CHOP
80.19.20	Arthrotomie de l'articulation sternoclaviculaire, lavage articulaire avec drainage	CHOP
80.19.21	Arthrotomie de l'articulation sternoclaviculaire, ablation de souris articulaire	CHOP
80.19.29	Autre arthrotomie de l'articulation sternoclaviculaire	CHOP
81.99.22	Révision chirurgicale ouverte d'articulation, articulation acromio-claviculaire	CHOP
81.99.23	Révision chirurgicale ouverte d'articulation, articulation sternoclaviculaire	CHOP
81.99.92	Autre opération chirurgicale ouverte d'articulation et de cartilage articulaire, articulation acromio-claviculaire	CHOP
81.99.93	Autre opération chirurgicale ouverte d'articulation et de cartilage articulaire, articulation sternoclaviculaire	CHOP

**C08.21\_8 : Ostéotomie de la main/des doigts**

Code	Texte	Type
77.24	Ostéotomie cunéiforme, os du carpe et du métacarpe	CHOP
77.34.00	Autre section osseuse, os du carpe et du métacarpe, SAP	CHOP
77.34.10	Section osseuse, ostéotomie de rotation d'os du carpe et du métacarpe	CHOP
77.34.11	Section osseuse, ostéotomie complexe (pluridimensionnelle) d'os du carpe et du métacarpe	CHOP
78.24.00	Raccourcissement d'os, os du carpe et du métacarpe, SAP	CHOP
78.24.99	Raccourcissement d'os, os du carpe et du métacarpe, autre	CHOP
78.29.19	Autre raccourcissement d'os, phalanges de la main	CHOP

**C08.21\_9 : Ostéotomie du pied/des orteils**

Code	Texte	Type
77.28.00	Ostéotomie cunéiforme, os du tarse et du métatarse, SAP	CHOP
77.28.10	Ostéotomie cunéiforme, astragale	CHOP
77.28.20	Ostéotomie cunéiforme, calcanéum	CHOP
77.28.30	Ostéotomie cunéiforme, autres os du tarse	CHOP
77.28.40	Ostéotomie cunéiforme, os du métatarse	CHOP
77.28.99	Ostéotomie cunéiforme, os du tarse et du métatarse, autre	CHOP
77.29.40	Ostéotomie cunéiforme, phalanges du pied	CHOP
77.38.00	Autre section osseuse, os du tarse et du métatarse, SAP	CHOP



77.38.10	Ostéotomie de rotation d'os du tarse	CHOP
77.38.11	Corticotomie et transport de segment d'os du tarse	CHOP
77.38.12	Ostéotomie complexe (pluridimensionnelle) d'os du tarse (avec correction axiale)	CHOP
77.38.13	Ostéotomie complexe (pluridimensionnelle) d'os du métatarse (avec correction axiale)	CHOP
77.38.19	Autre section osseuse du tarse	CHOP
77.38.29	Autre section osseuse du métatarse	CHOP
77.38.99	Autre section osseuse, os du tarse et du métatarse, autre	CHOP
77.39.40	Ostéotomie correctrice de phalanges du pied	CHOP
77.39.49	Autre section osseuse phalanges du pied	CHOP
77.54	Cure de quintus varus, avec exostosectomie ou ostéotomie	CHOP
78.28.00	Raccourcissement d'os, os du tarse et du métatarse, SAP	CHOP
78.28.20	Autre raccourcissement d'os, calcanéum	CHOP
78.28.21	Autre raccourcissement d'os, autres os du tarse	CHOP
78.28.22	Autre raccourcissement d'os du métatarse	CHOP
78.28.99	Raccourcissement d'os, os du tarse et du métatarse, autre	CHOP
78.29.49	Autre raccourcissement d'os, phalanges du pied	CHOP

**C08.22\_1 : Arthrodèses**

Code	Texte	Type
81.11	Arthrodèse de la cheville	CHOP
81.12.10	Arthrodèse talo-crurale [tibio-astragalienne/tibio-tarsienne] et sous-talaire [sous-astragalienne]	CHOP
81.12.11	Arthrodèse astragalo-calcanéo-cuboïdo-naviculaire [triple arthrodèse des articulations talo-crurale et sous-talaire et de l'articulation médiotarsienne (a. de Chopart)]	CHOP
81.12.12	Arthrodèse sous-talaire, deux articulations du tarse	CHOP
81.12.13	Arthrodèse sous-talaire, trois articulations du tarse	CHOP
81.13	Arthrodèse sous-astragalienne	CHOP
81.14	Arthrodèse médiotarsienne	CHOP
81.15	Arthrodèse tarso-métatarsienne	CHOP
81.16	Arthrodèse métatarso-phalangienne	CHOP
81.17	Autre arthrodèse du pied	CHOP
81.21	Arthrodèse de la hanche	CHOP
81.22	Arthrodèse du genou	CHOP
81.23	Arthrodèse de l'épaule	CHOP
81.24	Arthrodèse du coude	CHOP
81.25.09	Arthrodèse radio-carpienne, autre	CHOP
81.25.11	Arthrodèse radio-carpienne, complète	CHOP
81.25.21	Arthrodèse radio-carpienne, partielle	CHOP
81.26.09	Arthrodèse métacarpo-carpienne, autre	CHOP
81.26.11	Arthrodèse métacarpo-carpienne, arthrodèse intracarpienne	CHOP
81.27	Arthrodèse métacarpo-phalangienne	CHOP
81.28	Arthrodèse interphalangienne	CHOP
81.29.00	Arthrodèse d'autres articulations spécifiées, SAP	CHOP
81.29.10	Arthrodèse sacro-iliaque	CHOP
81.29.20	Arthrodèse de la symphyse	CHOP
81.29.99	Arthrodèse d'autres articulations spécifiées, autre	CHOP

81.99.50	Arthrorise et fixation temporaire d'une articulation, SAP	CHOP
81.99.51	Arthrorise et fixation temporaire d'une articulation, articulation glénohumérale	CHOP
81.99.52	Arthrorise et fixation temporaire d'une articulation, articulation acromio-claviculaire	CHOP
81.99.53	Arthrorise et fixation temporaire d'une articulation, articulation sternoclaviculaire	CHOP
81.99.54	Arthrorise et fixation temporaire d'une articulation, coude	CHOP
81.99.55	Arthrorise et fixation temporaire d'une articulation, poignet	CHOP
81.99.56	Arthrorise et fixation temporaire d'une articulation, articulation sacro-iliaque	CHOP
81.99.57	Arthrorise et fixation temporaire d'une articulation, symphyse	CHOP
81.99.58	Arthrorise et fixation temporaire d'une articulation, hanche	CHOP
81.99.59	Arthrorise et fixation temporaire d'une articulation, autre	CHOP
81.99.5A	Arthrorise et fixation temporaire d'une articulation, genou	CHOP
81.99.5B	Arthrorise et fixation temporaire d'une articulation, articulation tibio-péronière supérieure	CHOP
81.99.5C	Arthrorise et fixation temporaire d'une articulation, articulation talo-crurale	CHOP
81.99.5D	Arthrorise et fixation temporaire d'une articulation, articulation sous-talaire	CHOP
81.99.5E	Arthrorise et fixation temporaire d'une articulation, pied et orteil, autre	CHOP
81.99.5F	Arthrorise et fixation temporaire d'une articulation, articulation métatarso-phalangienne	CHOP
81.99.5G	Arthrorise et fixation temporaire d'une articulation, orteil	CHOP

**C08.22\_2 : Spondylodèses**

Code	Texte	Type
7A.71.11	Fusion de vertèbres avec stabilisation de la colonne vertébrale, abord dorsal et dorsolatéral, 1 segment	CHOP
7A.71.12	Fusion de vertèbres avec stabilisation de la colonne vertébrale, abord dorsal et dorsolatéral, 2 segments	CHOP
7A.71.13	Fusion de vertèbres avec stabilisation de la colonne vertébrale, abord dorsal et dorsolatéral, 3 segments	CHOP
7A.71.14	Fusion de vertèbres avec stabilisation de la colonne vertébrale, abord dorsal et dorsolatéral, 4 segments	CHOP
7A.71.15	Fusion de vertèbres avec stabilisation de la colonne vertébrale, abord dorsal et dorsolatéral, 5 segments	CHOP
7A.71.16	Fusion de vertèbres avec stabilisation de la colonne vertébrale, abord dorsal et dorsolatéral, 6 segments	CHOP
7A.71.17	Fusion de vertèbres avec stabilisation de la colonne vertébrale, abord dorsal et dorsolatéral, 7 segments	CHOP
7A.71.18	Fusion de vertèbres avec stabilisation de la colonne vertébrale, abord dorsal et dorsolatéral, 8 segments	CHOP
7A.71.1A	Fusion de vertèbres avec stabilisation de la colonne vertébrale, abord dorsal et dorsolatéral, 9 segments	CHOP
7A.71.1B	Fusion de vertèbres avec stabilisation de la colonne vertébrale, abord dorsal et dorsolatéral, 10 segments	CHOP
7A.71.1C	Fusion de vertèbres avec stabilisation de la colonne vertébrale, abord dorsal et dorsolatéral, 11 segments	CHOP
7A.71.1D	Fusion de vertèbres avec stabilisation de la colonne vertébrale, abord dorsal et dorsolatéral, 12 segments	CHOP
7A.71.1E	Fusion de vertèbres avec stabilisation de la colonne vertébrale, abord dorsal et dorsolatéral, 13 segments	CHOP

7A.71.1F	Fusion de vertèbres avec stabilisation de la colonne vertébrale, abord dorsal et dorsolatéral, 14 segments et plus	CHOP
7A.71.21	Fusion de vertèbres avec stabilisation de la colonne vertébrale, abord ventral, 1 segment	CHOP
7A.71.22	Fusion de vertèbres avec stabilisation de la colonne vertébrale, abord ventral, 2 segments	CHOP
7A.71.23	Fusion de vertèbres avec stabilisation de la colonne vertébrale, abord ventral, 3 segments	CHOP
7A.71.24	Fusion de vertèbres avec stabilisation de la colonne vertébrale, abord ventral, 4 segments	CHOP
7A.71.25	Fusion de vertèbres avec stabilisation de la colonne vertébrale, abord ventral, 5 segments	CHOP
7A.71.26	Fusion de vertèbres avec stabilisation de la colonne vertébrale, abord ventral, 6 segments	CHOP
7A.71.27	Fusion de vertèbres avec stabilisation de la colonne vertébrale, abord ventral, 7 segments	CHOP
7A.71.28	Fusion de vertèbres avec stabilisation de la colonne vertébrale, abord ventral, 8 segments	CHOP
7A.71.2A	Fusion de vertèbres avec stabilisation de la colonne vertébrale, abord ventral, 9 segments	CHOP
7A.71.2B	Fusion de vertèbres avec stabilisation de la colonne vertébrale, abord ventral, 10 segments	CHOP
7A.71.2C	Fusion de vertèbres avec stabilisation de la colonne vertébrale, abord ventral, 11 segments	CHOP
7A.71.2D	Fusion de vertèbres avec stabilisation de la colonne vertébrale, abord ventral, 12 segments	CHOP
7A.71.2E	Fusion de vertèbres avec stabilisation de la colonne vertébrale, abord ventral, 13 segments	CHOP
7A.71.2F	Fusion de vertèbres avec stabilisation de la colonne vertébrale, abord ventral, 14 segments et plus	CHOP
7A.72.11	Stabilisation dynamique de la colonne vertébrale, abord dorsal et dorsolatéral, 1 segment	CHOP
7A.72.12	Stabilisation dynamique de la colonne vertébrale, abord dorsal et dorsolatéral, 2 segments	CHOP
7A.72.13	Stabilisation dynamique de la colonne vertébrale, abord dorsal et dorsolatéral, 3 segments	CHOP
7A.72.14	Stabilisation dynamique de la colonne vertébrale, abord dorsal et dorsolatéral, 4 segments	CHOP
7A.72.15	Stabilisation dynamique de la colonne vertébrale, abord dorsal et dorsolatéral, 5 segments	CHOP
7A.72.16	Stabilisation dynamique de la colonne vertébrale, abord dorsal et dorsolatéral, 6 segments	CHOP
7A.72.17	Stabilisation dynamique de la colonne vertébrale, abord dorsal et dorsolatéral, 7 segments	CHOP
7A.72.18	Stabilisation dynamique de la colonne vertébrale, abord dorsal et dorsolatéral, 8 segments	CHOP
7A.72.1A	Stabilisation dynamique de la colonne vertébrale, abord dorsal et dorsolatéral, 9 segments	CHOP
7A.72.1B	Stabilisation dynamique de la colonne vertébrale, abord dorsal et dorsolatéral, 10 segments	CHOP
7A.72.1C	Stabilisation dynamique de la colonne vertébrale, abord dorsal et dorsolatéral, 11 segments	CHOP

7A.72.1D	Stabilisation dynamique de la colonne vertébrale, abord dorsal et dorsolatéral, 12 segments	CHOP
7A.72.1E	Stabilisation dynamique de la colonne vertébrale, abord dorsal et dorsolatéral, 13 segments	CHOP
7A.72.1F	Stabilisation dynamique de la colonne vertébrale, abord dorsal et dorsolatéral, 14 segments et plus	CHOP
7A.72.21	Stabilisation dynamique de la colonne vertébrale, abord ventral, 1 segment	CHOP
7A.72.22	Stabilisation dynamique de la colonne vertébrale, abord ventral, 2 segments	CHOP
7A.72.23	Stabilisation dynamique de la colonne vertébrale, abord ventral, 3 segments	CHOP
7A.72.24	Stabilisation dynamique de la colonne vertébrale, abord ventral, 4 segments	CHOP
7A.72.25	Stabilisation dynamique de la colonne vertébrale, abord ventral, 5 segments	CHOP
7A.72.26	Stabilisation dynamique de la colonne vertébrale, abord ventral, 6 segments	CHOP
7A.72.27	Stabilisation dynamique de la colonne vertébrale, abord ventral, 7 segments	CHOP
7A.72.28	Stabilisation dynamique de la colonne vertébrale, abord ventral, 8 segments	CHOP
7A.72.2A	Stabilisation dynamique de la colonne vertébrale, abord ventral, 9 segments	CHOP
7A.72.2B	Stabilisation dynamique de la colonne vertébrale, abord ventral, 10 segments	CHOP
7A.72.2C	Stabilisation dynamique de la colonne vertébrale, abord ventral, 11 segments	CHOP
7A.72.2D	Stabilisation dynamique de la colonne vertébrale, abord ventral, 12 segments	CHOP
7A.72.2E	Stabilisation dynamique de la colonne vertébrale, abord ventral, 13 segments	CHOP
7A.72.2F	Stabilisation dynamique de la colonne vertébrale, abord ventral, 14 segments et plus	CHOP
7A.74.11	Fusion de vertèbres pour correction de position, abord dorsal et dorsolatéral, 1 segment	CHOP
7A.74.12	Fusion de vertèbres pour correction de position, abord dorsal et dorsolatéral, 2 segments	CHOP
7A.74.13	Fusion de vertèbres pour correction de position, abord dorsal et dorsolatéral, 3 segments	CHOP
7A.74.14	Fusion de vertèbres pour correction de position, abord dorsal et dorsolatéral, 4 segments	CHOP
7A.74.15	Fusion de vertèbres pour correction de position, abord dorsal et dorsolatéral, 5 segments	CHOP
7A.74.16	Fusion de vertèbres pour correction de position, abord dorsal et dorsolatéral, 6 segments	CHOP
7A.74.17	Fusion de vertèbres pour correction de position, abord dorsal et dorsolatéral, 7 segments	CHOP
7A.74.18	Fusion de vertèbres pour correction de position, abord dorsal et dorsolatéral, 8 segments	CHOP
7A.74.1A	Fusion de vertèbres pour correction de position, abord dorsal et dorsolatéral, 9 segments	CHOP
7A.74.1B	Fusion de vertèbres pour correction de position, abord dorsal et dorsolatéral, 10 segments	CHOP
7A.74.1C	Fusion de vertèbres pour correction de position, abord dorsal et dorsolatéral, 11 segments	CHOP
7A.74.1D	Fusion de vertèbres pour correction de position, abord dorsal et dorsolatéral, 12 segments	CHOP
7A.74.1E	Fusion de vertèbres pour correction de position, abord dorsal et dorsolatéral, 13 segments	CHOP
7A.74.1F	Fusion de vertèbres pour correction de position, abord dorsal et dorsolatéral, 14 segments et plus	CHOP
7A.74.21	Fusion de vertèbres pour correction de position, abord ventral, 1 segment	CHOP
7A.74.22	Fusion de vertèbres pour correction de position, abord ventral, 2 segments	CHOP
7A.74.23	Fusion de vertèbres pour correction de position, abord ventral, 3 segments	CHOP

7A.74.24	Fusion de vertèbres pour correction de position, abord ventral, 4 segments	CHOP
7A.74.25	Fusion de vertèbres pour correction de position, abord ventral, 5 segments	CHOP
7A.74.26	Fusion de vertèbres pour correction de position, abord ventral, 6 segments	CHOP
7A.74.27	Fusion de vertèbres pour correction de position, abord ventral, 7 segments	CHOP
7A.74.28	Fusion de vertèbres pour correction de position, abord ventral, 8 segments	CHOP
7A.74.2A	Fusion de vertèbres pour correction de position, abord ventral, 9 segments	CHOP
7A.74.2B	Fusion de vertèbres pour correction de position, abord ventral, 10 segments	CHOP
7A.74.2C	Fusion de vertèbres pour correction de position, abord ventral, 11 segments	CHOP
7A.74.2D	Fusion de vertèbres pour correction de position, abord ventral, 12 segments	CHOP
7A.74.2E	Fusion de vertèbres pour correction de position, abord ventral, 13 segments	CHOP
7A.74.2F	Fusion de vertèbres pour correction de position, abord ventral, 14 segments et plus	CHOP

**C08.22\_3 : Arthrodèse sur membre supérieur**

Code	Texte	Type
81.23	Arthrodèse de l'épaule	CHOP
81.24	Arthrodèse du coude	CHOP
81.99.51	Arthrorise et fixation temporaire d'une articulation, articulation glénohumérale	CHOP
81.99.54	Arthrorise et fixation temporaire d'une articulation, coude	CHOP

**C08.22\_4 : Arthrodèse du doigt et de la main**

Code	Texte	Type
81.25.09	Arthrodèse radio-carpienne, autre	CHOP
81.25.11	Arthrodèse radio-carpienne, complète	CHOP
81.25.21	Arthrodèse radio-carpienne, partielle	CHOP
81.26.09	Arthrodèse métacarpo-carpienne, autre	CHOP
81.26.11	Arthrodèse métacarpo-carpienne, arthrodèse intracarpienne	CHOP
81.27	Arthrodèse métacarpo-phalangienne	CHOP
81.28	Arthrodèse interphalangienne	CHOP
81.99.55	Arthrorise et fixation temporaire d'une articulation, poignet	CHOP

**C08.22\_5 : Arthrodèse de la hanche et de l'ASI**

Code	Texte	Type
81.21	Arthrodèse de la hanche	CHOP
81.29.10	Arthrodèse sacro-iliaque	CHOP
81.29.20	Arthrodèse de la symphyse	CHOP
81.99.56	Arthrorise et fixation temporaire d'une articulation, articulation sacro-iliaque	CHOP
81.99.57	Arthrorise et fixation temporaire d'une articulation, symphyse	CHOP
81.99.58	Arthrorise et fixation temporaire d'une articulation, hanche	CHOP

**C08.22\_6 : Arthrodèse du genou**

Code	Texte	Type
81.22	Arthrodèse du genou	CHOP

81.99.5A	Arthrorise et fixation temporaire d'une articulation, genou	CHOP
81.99.5B	Arthrorise et fixation temporaire d'une articulation, articulation tibio-péronière supérieure	CHOP

**C08.22\_7 : Arthrodèse de l'articulation tibio-astragalienne et sous-astragalienne**

Code	Texte	Type
81.11	Arthrodèse de la cheville	CHOP
81.12.00	Arthrodèse triple, SAP	CHOP
81.12.10	Arthrodèse talo-crurale [tibio-astragalienne/tibio-tarsienne] et sous-talaire [sous-astragalienne]	CHOP
81.12.11	Arthrodèse astragalo-calcaneó-cuboïdo-naviculaire [triple arthrodèse des articulations talo-crurale et sous-talaire et de l'articulation médiotarsienne (a. de Chopart)]	CHOP
81.12.12	Arthrodèse sous-talaire, deux articulations du tarse	CHOP
81.12.13	Arthrodèse sous-talaire, trois articulations du tarse	CHOP
81.12.99	Arthrodèse triple, autre	CHOP
81.13	Arthrodèse sous-astragalienne	CHOP
81.99.5C	Arthrorise et fixation temporaire d'une articulation, articulation talo-crurale	CHOP
81.99.5D	Arthrorise et fixation temporaire d'une articulation, articulation sous-talaire	CHOP

**C08.22\_8 : Arthrodèse du pied**

Code	Texte	Type
81.14	Arthrodèse médiotarsienne	CHOP
81.15	Arthrodèse tarso-métatarsienne	CHOP
81.18	Arthrorise d'articulation sous-talaire	CHOP
81.99.5E	Arthrorise et fixation temporaire d'une articulation, pied et orteil, autre	CHOP

**C08.22\_9 : Arthrodèse des orteils et de l'articulation MTP**

Code	Texte	Type
81.16	Arthrodèse métatarso-phalangienne	CHOP
81.17	Autre arthrodèse du pied	CHOP
81.99.5F	Arthrorise et fixation temporaire d'une articulation, articulation métatarso-phalangienne	CHOP
81.99.5G	Arthrorise et fixation temporaire d'une articulation, orteil	CHOP

**C08.23 : Interv. chirurg. lors d'une d'infection/inflammation de l'os**

Code	Texte	Type
77.00	Séquestrectomie, SAP	CHOP
77.01.00	Séquestrectomie, clavicule, omoplate, côtes et sternum, SAP	CHOP
77.01.10	Séquestrectomie, clavicule et omoplate, sans insertion de réservoir médicamenteux	CHOP
77.01.11	Séquestrectomie, clavicule et omoplate, avec insertion de réservoir médicamenteux	CHOP
77.01.20	Séquestrectomie, côtes et sternum, sans insertion de réservoir médicamenteux	CHOP
77.01.21	Séquestrectomie, côtes et sternum, avec insertion de réservoir médicamenteux	CHOP

77.01.99	Séquestrectomie, clavicule, omoplate, côtes et sternum, autre	CHOP
77.02.00	Séquestrectomie, humérus, SAP	CHOP
77.02.10	Séquestrectomie, humérus, sans insertion de réservoir médicamenteux	CHOP
77.02.11	Séquestrectomie, humérus, avec insertion de réservoir médicamenteux	CHOP
77.02.99	Séquestrectomie, humérus, autre	CHOP
77.03.00	Séquestrectomie, radius et cubitus, SAP	CHOP
77.03.10	Séquestrectomie, radius et cubitus, sans insertion de réservoir médicamenteux	CHOP
77.03.11	Séquestrectomie, radius et cubitus, avec insertion de réservoir médicamenteux	CHOP
77.03.99	Séquestrectomie, radius et cubitus, autre	CHOP
77.04.00	Séquestrectomie, os du carpe et du métacarpe, SAP	CHOP
77.04.10	Séquestrectomie, os du carpe et du métacarpe, sans insertion de réservoir médicamenteux	CHOP
77.04.11	Séquestrectomie, os du carpe et du métacarpe, avec insertion de réservoir médicamenteux	CHOP
77.04.99	Séquestrectomie, os du carpe et du métacarpe, autre	CHOP
77.05.00	Séquestrectomie, fémur, SAP	CHOP
77.05.10	Séquestrectomie, fémur, sans insertion de réservoir médicamenteux	CHOP
77.05.11	Séquestrectomie, fémur, avec insertion de réservoir médicamenteux	CHOP
77.05.99	Séquestrectomie, fémur, autre	CHOP
77.06.00	Séquestrectomie, rotule, SAP	CHOP
77.06.10	Séquestrectomie, rotule, sans insertion de réservoir médicamenteux	CHOP
77.06.11	Séquestrectomie, rotule, avec insertion de réservoir médicamenteux	CHOP
77.06.99	Séquestrectomie, rotule, autre	CHOP
77.07.00	Séquestrectomie, tibia et péroné, SAP	CHOP
77.07.10	Séquestrectomie, tibia et péroné, sans insertion de réservoir médicamenteux	CHOP
77.07.11	Séquestrectomie, tibia et péroné, avec insertion de réservoir médicamenteux	CHOP
77.07.99	Séquestrectomie, tibia et péroné, autre	CHOP
77.08.00	Séquestrectomie, os du tarse et du métatarse, SAP	CHOP
77.08.10	Séquestrectomie, os du tarse et du métatarse, sans insertion de réservoir médicamenteux	CHOP
77.08.11	Séquestrectomie, os du tarse et du métatarse, avec insertion de réservoir médicamenteux	CHOP
77.08.99	Séquestrectomie, os du tarse et du métatarse, autre	CHOP
77.09.00	Séquestrectomie, autre site spécifié, sauf os de la face, SAP	CHOP
77.09.10	Séquestrectomie, phalanges de la main, sans insertion de réservoir médicamenteux	CHOP
77.09.11	Séquestrectomie, phalanges de la main, avec insertion de réservoir médicamenteux	CHOP
77.09.30	Séquestrectomie, os pelvien, sans insertion de réservoir médicamenteux	CHOP
77.09.31	Séquestrectomie, os pelvien, avec insertion de réservoir médicamenteux	CHOP
77.09.40	Séquestrectomie, phalanges du pied, sans insertion de réservoir médicamenteux	CHOP
77.09.41	Séquestrectomie, phalanges du pied, avec insertion de réservoir médicamenteux	CHOP
77.09.90	Séquestrectomie, autres os non spécifiés, sans insertion de réservoir médicamenteux	CHOP
77.09.91	Séquestrectomie, autres os non spécifiés, avec insertion de réservoir médicamenteux	CHOP
77.09.99	Séquestrectomie, autre site spécifié, sauf os de la face, autre	CHOP
77.61.20	Débridement, clavicule et omoplate	CHOP
77.62.20	Débridement, humérus	CHOP
77.63.20	Débridement, radius et cubitus	CHOP
77.64.20	Débridement, os du carpe et du métacarpe	CHOP
77.65.20	Débridement, fémur	CHOP
77.66.20	Débridement, rotule	CHOP
77.67.20	Débridement, tibia	CHOP



77.67.21	Débridement, péroné	CHOP
77.68.20	Débridement, os du tarse	CHOP
77.68.21	Débridement, os du métatarse	CHOP
77.69.20	Débridement de phalanges de la main	CHOP
77.69.22	Débridement, os du bassin	CHOP
77.69.23	Débridement de phalanges du pied	CHOP
7A.21	Débridement de la colonne vertébrale	CHOP
7A.22	Séquestrectomie, colonne vertébrale	CHOP
80.81.10	Débridement de l'articulation glénohumérale	CHOP
80.81.20	Débridement de l'articulation acromio-claviculaire	CHOP
80.82.11	Débridement de l'articulation du coude	CHOP
80.83.11	Débridement de l'articulation du poignet	CHOP
80.84.10	Débridement d'articulations du carpe	CHOP
80.84.20	Débridement d'autres articulations de main et de doigt	CHOP
80.85.11	Débridement de l'articulation coxo-fémorale	CHOP
80.86.11	Débridement de l'articulation du genou	CHOP
80.87.11	Débridement de l'articulation talo-crurale	CHOP
80.87.21	Débridement de l'articulation sous-talaire	CHOP
80.88.20	Débridement de l'articulation métatarso-phalangienne	CHOP
80.88.30	Débridement d'articulation d'orteil	CHOP
80.88.40	Autre débridement d'autre articulation de pied	CHOP
80.89.11	Débridement de l'articulation sternoclaviculaire	CHOP
80.89.21	Débridement de l'articulation sacro-iliaque	CHOP
80.89.30	Débridement de la symphyse	CHOP
80.89.41	Débridement de lésion articulaire d'autre site spécifié	CHOP

**C08.25 : Arthroscopies (sauf genou)**

Code	Texte	Type
80.12.11	Arthrotomie arthroscopique du coude, ablation de souris articulaire	CHOP
80.15.10	Arthrotomie arthroscopique de la hanche, lavage articulaire avec drainage	CHOP
80.15.11	Arthrotomie arthroscopique de la hanche, ablation de souris articulaire	CHOP
80.17.11	Arthrotomie arthroscopique de l'articulation talo-crurale, ablation de souris articulaire	CHOP
80.17.31	Arthrotomie arthroscopique de l'articulation sous-talaire, ablation de souris articulaire	CHOP
80.20	Arthroscopie, site non spécifié	CHOP
80.21	Arthroscopie, ceinture scapulaire et épaule	CHOP
80.22	Arthroscopie, coude	CHOP
80.25	Arthroscopie, hanche	CHOP
80.27	Arthroscopie, cheville	CHOP
80.29.10	Arthroscopie diagnostique de l'articulation temporo-mandibulaire	CHOP
80.31.20	Biopsie articulaire de l'épaule sous arthroscopie	CHOP
80.32.20	Biopsie articulaire du coude sous arthroscopie	CHOP
80.35.20	Biopsie articulaire de la hanche sous arthroscopie	CHOP
80.72.10	Synovectomie arthroscopique du coude	CHOP
80.75.10	Synovectomie arthroscopique de la hanche	CHOP
80.76.11	Synovectomie arthroscopique de l'articulation tibio-péronière supérieure	CHOP
80.77.10	Synovectomie arthroscopique de l'articulation talo-crurale	CHOP



80.77.11	Synovectomie arthroscopique de l'articulation sous-talaire	CHOP
80.82.10	Excision ou destruction locale de lésion articulaire du coude sous arthroscopie	CHOP
80.85.10	Excision ou destruction locale de lésion articulaire de la hanche sous arthroscopie	CHOP
80.87.10	Excision ou destruction locale de lésion de l'articulation talo-crurale sous arthroscopie	CHOP
80.87.20	Excision ou destruction locale de lésion articulaire de l'articulation sous-talaire sous arthroscopie	CHOP
80.90.10	Excision articulaire sous arthroscopie	CHOP
80.91.10	Excision arthroscopique, articulation glénohumérale	CHOP
80.92.10	Excision arthroscopique, coude	CHOP
80.95.10	Excision arthroscopique, hanche	CHOP
80.97.20	Excision arthroscopique, articulation sous-talaire	CHOP
81.49.10	Refixation d'un fragment ostéochondral sous arthroscopie, articulation talo-crurale	CHOP
81.49.12	Refixation d'un fragment ostéochondral sous arthroscopie, articulation sous-talaire	CHOP
81.49.14	Plastie d'os spongieux sous-chondral sous arthroscopie, articulation talo-crurale	CHOP
81.49.16	Plastie d'os spongieux sous-chondral sous arthroscopie, articulation sous-talaire	CHOP
81.49.22	Lissage arthroscopique du cartilage de l'articulation talo-crurale	CHOP
81.49.24	Lissage arthroscopique du cartilage de l'articulation sous-talaire	CHOP
81.49.26	Incision de l'os sous-chondral sous arthroscopie, articulation talo-crurale	CHOP
81.49.28	Incision de l'os sous-chondral de l'articulation sous-talaire sous arthroscopie, articulation sous-talaire	CHOP
81.49.30	Incision de l'os sous-chondral avec insertion d'implant acellulaire sous arthroscopie, articulation talo-crurale	CHOP
81.49.31	Incision de l'os sous-chondral avec insertion d'implant acellulaire sous arthroscopie, articulation sous-talaire	CHOP
81.82.00	Réparation et refixation de l'appareil capsulo-ligamentaire de l'épaule, SAP	CHOP
81.82.09	Réparation et refixation de l'appareil capsulo-ligamentaire de l'épaule, autre	CHOP
81.82.31	Refixation du bourrelet glénoïdien, par arthroscopie	CHOP
81.82.32	Élargissement de l'espace sous-acromial, par arthroscopie	CHOP
81.82.33	Capsulorrhaphie avec fixation dans la cavité glénoïde, par arthroscopie	CHOP
81.82.34	Implantation implant ballonnet comme espaceur à l'épaule, par arthroscopie	CHOP
81.82.35	Réparation de la coiffe des rotateurs, par arthroscopie	CHOP
81.82.46	Réparation de la coiffe des rotateurs, transfert du tendon du grand dorsal	CHOP
81.82.47	Réparation de la coiffe des rotateurs, transfert du tendon du grand pectoral	CHOP
81.83.10	Refixation d'un fragment ostéochondral sous arthroscopie, articulation glénohumérale	CHOP
81.83.14	Plastie d'os spongieux sous-chondral sous arthroscopie, articulation glénohumérale	CHOP
81.83.22	Lissage arthroscopique du cartilage, articulation glénohumérale	CHOP
81.83.26	Incision de l'os sous-chondral sous arthroscopie, articulation glénohumérale	CHOP
81.83.30	Incision de l'os sous-chondral avec insertion d'implant acellulaire sous arthroscopie, articulation glénohumérale	CHOP
81.85.10	Refixation d'un fragment ostéochondral sous arthroscopie, coude	CHOP
81.85.12	Plastie d'os spongieux sous-chondral sous arthroscopie, coude	CHOP
81.85.18	Incision de l'os sous-chondral sous arthroscopie, coude	CHOP
81.85.20	Incision de l'os sous-chondral avec insertion d'implant acellulaire sous arthroscopie, coude	CHOP
81.99.11	Révision arthroscopique d'articulation, articulation glénohumérale	CHOP
81.99.14	Révision arthroscopique d'articulation, coude	CHOP
81.99.18	Révision arthroscopique d'articulation, hanche	CHOP
81.99.1C	Révision arthroscopique d'articulation, articulation talo-crurale	CHOP

81.99.1D	Révision arthroscopique d'articulation, articulation sous-talaire	CHOP
81.99.80	Autres opérations arthroscopiques d'articulations, SAP	CHOP
81.99.82	Autre opération arthroscopique d'articulation, genou	CHOP
81.99.83	Autre opération arthroscopique d'articulation, articulation talo-crurale	CHOP
81.99.89	Autre opération arthroscopique d'articulation, autre	CHOP
81.9A.11	Grefe de cartilage et implantation de tissu cultivé in vitro, articulation glénohumérale, par arthroscopie	CHOP
81.9A.12	Grefe de cartilage et implantation de tissu cultivé in vitro, articulation acromio-claviculaire, par arthroscopie	CHOP
81.9A.13	Grefe de cartilage et implantation de tissu cultivé in vitro, articulation sternoclaviculaire, par arthroscopie	CHOP
81.9A.14	Grefe de cartilage et implantation de tissu cultivé in vitro, coude, par arthroscopie	CHOP
81.9A.16	Grefe de cartilage et implantation de tissu cultivé in vitro, poignet, par arthroscopie	CHOP
81.9A.1A	Grefe de cartilage et implantation de tissu cultivé in vitro, articulation sacro-iliaque, par arthroscopie	CHOP
81.9A.1B	Grefe de cartilage et implantation de tissu cultivé in vitro, hanche, par arthroscopie	CHOP
81.9A.1E	Grefe de cartilage et implantation de tissu cultivé in vitro, articulation talo-crurale, par arthroscopie	CHOP
81.9A.1F	Grefe de cartilage et implantation de tissu cultivé in vitro, articulation sous-talaire, par arthroscopie	CHOP
81.9A.1G	Grefe de cartilage et implantation de tissu cultivé in vitro dans l'articulation, autres articulations tarsiennes et tarsométatarsiennes, par arthroscopie	CHOP
81.9A.1H	Grefe de cartilage et implantation de tissu cultivé in vitro, articulation métatarso-phalangienne, par arthroscopie	CHOP
81.9A.1I	Grefe de cartilage et implantation de tissu cultivé in vitro, articulation d'orteil, par arthroscopie	CHOP
81.9A.1J	Grefe de cartilage et implantation de tissu cultivé in vitro, autres articulations, par arthroscopie	CHOP
81.9A.31	Transplantation de chondrocytes autologues sur matrice, articulation glénohumérale, par arthroscopie	CHOP
81.9A.32	Transplantation de chondrocytes autologues sur matrice, articulation acromio-claviculaire, par arthroscopie	CHOP
81.9A.33	Transplantation de chondrocytes autologues sur matrice, articulation sternoclaviculaire, par arthroscopie	CHOP
81.9A.34	Transplantation de chondrocytes autologues sur matrice, coude, par arthroscopie	CHOP
81.9A.36	Transplantation de chondrocytes autologues sur matrice, poignet, par arthroscopie	CHOP
81.9A.3A	Transplantation de chondrocytes autologues sur matrice, articulation sacro-iliaque, par arthroscopie	CHOP
81.9A.3B	Transplantation de chondrocytes autologues sur matrice, hanche, par arthroscopie	CHOP
81.9A.3E	Transplantation de chondrocytes autologues sur matrice, articulation talo-crurale, par arthroscopie	CHOP
81.9A.3F	Transplantation de chondrocytes autologues sur matrice, articulation sous-talaire, par arthroscopie	CHOP
81.9A.3G	Transplantation de chondrocytes autologues sur matrice, autres articulations tarsiennes et tarsométatarsiennes, par arthroscopie	CHOP
81.9A.3H	Transplantation de chondrocytes autologues sur matrice, articulation métatarso-phalangienne, par arthroscopie	CHOP
81.9A.3I	Transplantation de chondrocytes autologues sur matrice, articulation d'orteil, par arthroscopie	CHOP
81.9A.3J	Transplantation de chondrocytes autologues sur matrice, autres articulations, par arthroscopie	CHOP

81.9A.5J	Grefte de cartilage par transfert ostéo-articulaire [système OATS], plastie en mosaïque, autres articulations, par arthroscopie	CHOP
----------	---	------

**C08.25\_1 : Épiphysiodèses**

Code	Texte	Type
78.21.10	Épiphysiodèse temporaire, clavicule et omoplate	CHOP
78.21.11	Épiphysiodèse permanente, clavicule et omoplate	CHOP
78.22.10	Épiphysiodèse temporaire, humérus	CHOP
78.22.11	Épiphysiodèse permanente, humérus	CHOP
78.23.10	Épiphysiodèse temporaire, radius et cubitus	CHOP
78.23.11	Épiphysiodèse permanente, radius et cubitus	CHOP
78.24.10	Épiphysiodèse temporaire, os du carpe et du métacarpe	CHOP
78.24.11	Épiphysiodèse permanente, os du carpe et du métacarpe	CHOP
78.25.10	Épiphysiodèse temporaire, col fémoral	CHOP
78.25.11	Épiphysiodèse permanente, col fémoral	CHOP
78.25.20	Épiphysiodèse temporaire d'autres parties du fémur	CHOP
78.25.21	Épiphysiodèse permanente d'autres parties du fémur	CHOP
78.27.10	Épiphysiodèse temporaire, tibia	CHOP
78.27.11	Épiphysiodèse permanente, tibia	CHOP
78.27.20	Épiphysiodèse temporaire, péroné	CHOP
78.27.21	Épiphysiodèse permanente, péroné	CHOP
78.28.10	Épiphysiodèse temporaire, os du tarse et du métatarse	CHOP
78.28.11	Épiphysiodèse permanente, os du tarse et du métatarse	CHOP
78.29.10	Épiphysiodèse temporaire, phalanges de la main	CHOP
78.29.11	Épiphysiodèse permanente, phalanges de la main	CHOP
78.29.30	Épiphysiodèse temporaire, os du bassin	CHOP
78.29.31	Épiphysiodèse permanente, os du bassin	CHOP
78.29.40	Épiphysiodèse temporaire, phalanges du pied	CHOP
78.29.41	Épiphysiodèse permanente, phalanges du pied	CHOP
78.29.90	Épiphysiodèse temporaire d'autre os spécifié, sauf os de la face	CHOP
78.29.91	Épiphysiodèse permanente d'autre os spécifié, sauf os de la face	CHOP

**C08.25\_2 : Arthroscopie de la hanche**

Code	Texte	Type
80.15.10	Arthrotomie arthroscopique de la hanche, lavage articulaire avec drainage	CHOP
80.15.11	Arthrotomie arthroscopique de la hanche, ablation de souris articulaire	CHOP
80.15.12	Arthrotomie arthroscopique de la hanche, insertion ou enlèvement de réservoir médicamenteux	CHOP
80.25	Arthroscopie, hanche	CHOP
80.35.20	Biopsie articulaire de la hanche sous arthroscopie	CHOP
80.75.10	Synovectomie arthroscopique de la hanche	CHOP
80.85.10	Excision ou destruction locale de lésion articulaire de la hanche sous arthroscopie	CHOP
80.85.21	Taillage, ostéochondroplastie du col du fémur, par arthroscopie	CHOP
80.95.10	Excision arthroscopique, hanche	CHOP
81.40.10	Refixation d'un fragment ostéochondral sous arthroscopie, hanche	CHOP

81.40.12	Plastie d'os spongieux sous-chondral sous arthroscopie, hanche	CHOP
81.40.16	Lissage arthroscopique du cartilage, hanche	CHOP
81.40.18	Incision de l'os sous-chondral sous arthroscopie, hanche	CHOP
81.40.20	Incision de l'os sous-chondral avec insertion d'implant acellulaire sous arthroscopie, hanche	CHOP
81.40.35	Réparation du labrum acétabulaire, par arthroscopie	CHOP
81.99.18	Révision arthroscopique d'articulation, hanche	CHOP
81.99.38	Opération arthroscopique de cartilage articulaire, hanche	CHOP
81.9A.1B	Grefe de cartilage et implantation de tissu cultivé in vitro, hanche, par arthroscopie	CHOP
81.9A.3B	Transplantation de chondrocytes autologues sur matrice, hanche, par arthroscopie	CHOP

**C08.25\_3 : Arthroscopie de l'articulation temporo-mandibulaire**

Code	Texte	Type
80.29.10	Arthroscopie diagnostique de l'articulation temporo-mandibulaire	CHOP

**C08.25\_4 : Arthroscopie de l'épaule**

Code	Texte	Type
80.11.10	Arthrotomie arthroscopique de l'articulation glénohumérale, lavage articulaire avec drainage	CHOP
80.11.11	Arthrotomie arthroscopique de l'articulation glénohumérale, ablation de souris articulaire	CHOP
80.11.20	Arthrotomie arthroscopique de l'articulation acromio-claviculaire, lavage articulaire avec drainage	CHOP
80.11.21	Arthrotomie arthroscopique de l'articulation acromio-claviculaire, ablation de souris articulaire	CHOP
80.21	Arthroscopie, ceinture scapulaire et épaule	CHOP
80.31.20	Biopsie articulaire de l'épaule sous arthroscopie	CHOP
80.81.10	Débridement de l'articulation glénohumérale	CHOP
80.91.10	Excision arthroscopique, articulation glénohumérale	CHOP
80.91.20	Excision arthroscopique, articulation acromio-claviculaire	CHOP
81.82.00	Réparation et refixation de l'appareil capsulo-ligamentaire de l'épaule, SAP	CHOP
81.82.09	Réparation et refixation de l'appareil capsulo-ligamentaire de l'épaule, autre	CHOP
81.82.31	Refixation du bourrelet glénoïdien, par arthroscopie	CHOP
81.82.32	Élargissement de l'espace sous-acromial, par arthroscopie	CHOP
81.82.33	Capsulorrhaphie avec fixation dans la cavité glénoïde, par arthroscopie	CHOP
81.82.34	Implantation implant ballonnet comme espaceur à l'épaule, par arthroscopie	CHOP
81.82.35	Réparation de la coiffe des rotateurs, par arthroscopie	CHOP
81.82.46	Réparation de la coiffe des rotateurs, transfert du tendon du grand dorsal	CHOP
81.82.47	Réparation de la coiffe des rotateurs, transfert du tendon du grand pectoral	CHOP
81.83.10	Refixation d'un fragment ostéocondral sous arthroscopie, articulation glénohumérale	CHOP
81.83.12	Refixation d'un fragment ostéocondral sous arthroscopie, articulation acromio-claviculaire	CHOP
81.83.14	Plastie d'os spongieux sous-chondral sous arthroscopie, articulation glénohumérale	CHOP
81.83.16	Plastie d'os spongieux sous-chondral sous arthroscopie, articulation acromio-claviculaire	CHOP
81.83.22	Lissage arthroscopique du cartilage, articulation glénohumérale	CHOP

81.83.24	Lissage arthroscopique du cartilage, articulation acromio-claviculaire	CHOP
81.83.26	Incision de l'os sous-chondral sous arthroscopie, articulation glénohumérale	CHOP
81.83.28	Incision de l'os sous-chondral sous arthroscopie, articulation acromio-claviculaire	CHOP
81.83.30	Incision de l'os sous-chondral avec insertion d'implant acellulaire sous arthroscopie, articulation glénohumérale	CHOP
81.83.31	Incision de l'os sous-chondral avec insertion d'implant acellulaire sous arthroscopie, articulation acromio-claviculaire	CHOP
81.83.51	Stabilisation de l'articulation acromio-claviculaire par procédé de fixation, sous contrôle arthroscopique	CHOP
81.99.11	Révision arthroscopique d'articulation, articulation glénohumérale	CHOP
81.99.31	Opération arthroscopique de cartilage articulaire, articulation glénohumérale	CHOP
81.9A.11	Greffe de cartilage et implantation de tissu cultivé in vitro, articulation glénohumérale, par arthroscopie	CHOP
81.9A.31	Transplantation de chondrocytes autologues sur matrice, articulation glénohumérale, par arthroscopie	CHOP

**C08.25\_5 : Arthroscopie du coude**

Code	Texte	Type
80.12.10	Arthrotomie arthroscopique du coude, lavage articulaire avec drainage	CHOP
80.12.11	Arthrotomie arthroscopique du coude, ablation de souris articulaire	CHOP
80.12.12	Arthrotomie arthroscopique du coude, insertion ou enlèvement de réservoir médicamenteux	CHOP
80.22	Arthroscopie, coude	CHOP
80.32.20	Biopsie articulaire du coude sous arthroscopie	CHOP
80.72.10	Synovectomie arthroscopique du coude	CHOP
80.82.10	Excision ou destruction locale de lésion articulaire du coude sous arthroscopie	CHOP
80.92.10	Excision arthroscopique, coude	CHOP
81.85.10	Réfixation d'un fragment ostéochondral sous arthroscopie, coude	CHOP
81.85.12	Plastie d'os spongieux sous-chondral sous arthroscopie, coude	CHOP
81.85.18	Incision de l'os sous-chondral sous arthroscopie, coude	CHOP
81.85.20	Incision de l'os sous-chondral avec insertion d'implant acellulaire sous arthroscopie, coude	CHOP
81.99.14	Révision arthroscopique d'articulation, coude	CHOP
81.99.34	Opération arthroscopique de cartilage articulaire, coude	CHOP
81.9A.14	Greffe de cartilage et implantation de tissu cultivé in vitro, coude, par arthroscopie	CHOP
81.9A.34	Transplantation de chondrocytes autologues sur matrice, coude, par arthroscopie	CHOP

**C08.26\_1 : Arthroscopie du genou avec traitement du ligament croisé ou du ménisque et autres interventions complexes**

Code	Texte	Type
79.16.39	Réduction fermée d'autre fracture du tibia, avec autre fixation interne (p. ex. vis, plaque, fil)	CHOP
81.42	Réparation de l'articulation du genou, cinq interventions en un temps [five-in-one]	CHOP
81.43	Réparation de la triade malheureuse du genou	CHOP
81.44.10	Stabilisation de la rotule, incision du rétinacle latéral	CHOP
81.45.00	Autre réparation des ligaments croisés, SAP	CHOP

81.45.10	Réparation du ligament croisé antérieur avec tendon rotulien autogène sous arthroscopie	CHOP
81.45.11	Réparation du ligament croisé postérieur avec tendon rotulien autogène sous arthroscopie	CHOP
81.45.12	Réparation du ligament croisé antérieur avec tendon semi-tendineux et/ou gracilis sous arthroscopie	CHOP
81.45.13	Réparation du ligament croisé postérieur avec tendon semi-tendineux et/ou gracilis sous arthroscopie	CHOP
81.45.14	Réparation du ligament croisé antérieur avec remplacement alloplastique et renforcement alloplastique du ligament, par arthroscopie	CHOP
81.45.19	Autre réparation des ligaments croisés sous arthroscopie	CHOP
81.47.11	Refixation d'un fragment ostéocondral sous arthroscopie, genou	CHOP
81.47.13	Plastie d'os spongieux sous-chondral sous arthroscopie, genou	CHOP
81.47.15	Refixation arthroscopique du ménisque, genou	CHOP
81.47.16	Greffe de ménisque, genou	CHOP
81.95.10	Suture du ligament croisé antérieur, sous arthroscopie	CHOP
81.95.12	Suture du ligament croisé postérieur, sous arthroscopie	CHOP
81.95.14	Suture arthroscopique de l'appareil capsulo-ligamentaire interne avec implication méniscale	CHOP
81.95.16	Suture de l'appareil capsulo-ligamentaire externe, sous arthroscopie	CHOP
81.95.1A	Suture de l'appareil capsulo-ligamentaire dorsal, sous arthroscopie	CHOP

**C08.26\_10 :**

Code	Texte	Type
80.16.10	Arthrotomie arthroscopique du genou, lavage articulaire avec drainage	CHOP
80.16.11	Arthrotomie arthroscopique du genou, ablation de souris articulaire	CHOP
80.16.12	Arthrotomie arthroscopique du genou, insertion ou enlèvement de réservoir médicamenteux	CHOP
80.26	Arthroscopie, genou	CHOP
80.6X.00	Ménisectomie du genou, SAP	CHOP
80.6X.10	Ménisectomie du genou, sous arthroscopie, partielle	CHOP
80.6X.11	Ménisectomie du genou, sous arthroscopie, totale	CHOP
80.6X.99	Ménisectomie du genou, autre	CHOP
80.76.10	Synovectomie arthroscopique du genou	CHOP
80.86.10	Excision ou destruction locale de lésion articulaire du genou sous arthroscopie	CHOP
80.86.13	Excision de kyste méniscal de l'articulation du genou	CHOP
80.96.10	Excision arthroscopique, genou	CHOP
81.42	Réparation de l'articulation du genou, cinq interventions en un temps [five-in-one]	CHOP
81.43	Réparation de la triade malheureuse du genou	CHOP
81.45.10	Réparation du ligament croisé antérieur avec tendon rotulien autogène sous arthroscopie	CHOP
81.45.11	Réparation du ligament croisé postérieur avec tendon rotulien autogène sous arthroscopie	CHOP
81.45.12	Réparation du ligament croisé antérieur avec tendon semi-tendineux et/ou gracilis sous arthroscopie	CHOP
81.45.13	Réparation du ligament croisé postérieur avec tendon semi-tendineux et/ou gracilis sous arthroscopie	CHOP
81.45.14	Réparation du ligament croisé antérieur avec remplacement alloplastique et renforcement alloplastique du ligament, par arthroscopie	CHOP



81.45.19	Autre réparation des ligaments croisés sous arthroscopie	CHOP
81.47.11	Refixation d'un fragment ostéochondral sous arthroscopie, genou	CHOP
81.47.13	Plastie d'os spongieux sous-chondral sous arthroscopie, genou	CHOP
81.47.15	Refixation arthroscopique du ménisque, genou	CHOP
81.47.20	Refixation osseuse arthroscopique de ligament croisé, genou	CHOP
81.47.22	Lissage arthroscopique du cartilage, genou	CHOP
81.47.24	Incision de l'os sous-chondral sous arthroscopie, genou	CHOP
81.47.25	Incision de l'os sous-chondral avec insertion d'implant acellulaire sous arthroscopie, genou	CHOP
81.47.26	Implantation dans le genou d'un substitut de cartilage métallique spécifiquement adapté au patient	CHOP
81.47.2A	Implantation dans le genou d'un substitut de cartilage métallique non spécifiquement adapté au patient	CHOP
81.47.90	Autre réparation arthroscopique du genou	CHOP
81.95.10	Suture du ligament croisé antérieur, sous arthroscopie	CHOP
81.95.12	Suture du ligament croisé postérieur, sous arthroscopie	CHOP
81.95.14	Suture arthroscopique de l'appareil capsulo-ligamentaire interne avec implication méniscale	CHOP
81.95.16	Suture de l'appareil capsulo-ligamentaire externe, sous arthroscopie	CHOP
81.95.1A	Suture de l'appareil capsulo-ligamentaire dorsal, sous arthroscopie	CHOP
81.96.41	Autre réparation d'articulation, articulation tibio-péronière supérieure, refixation d'un fragment ostéochondral sous arthroscopie	CHOP
81.96.43	Autre réparation d'articulation, articulation tibio-péronière supérieure, plastie d'os spongieux sous-chondral sous arthroscopie	CHOP
81.96.47	Autre réparation d'articulation, articulation tibio-péronière supérieure, lissage arthroscopique du cartilage	CHOP
81.96.4A	Autre réparation d'articulation, articulation tibio-péronière supérieure, incision de l'os sous-chondral sous arthroscopie	CHOP
81.96.4C	Autre réparation d'articulation, articulation tibio-péronière supérieure, incision de l'os sous-chondral avec insertion d'implant acellulaire sous arthroscopie	CHOP
81.99.1A	Révision arthroscopique d'articulation, genou	CHOP
81.99.1B	Révision arthroscopique d'articulation, articulation tibio-péronière supérieure	CHOP
81.99.3A	Opération arthroscopique de cartilage articulaire et de ménisque, genou	CHOP
81.99.3B	Opération arthroscopique de cartilage articulaire, articulation tibio-péronière supérieure	CHOP
81.99.82	Autre opération arthroscopique d'articulation, genou	CHOP
81.9A.1C	Grefe de cartilage et implantation de tissu cultivé in vitro, articulation du genou, par arthroscopie	CHOP
81.9A.1D	Grefe de cartilage et implantation de tissu cultivé in vitro, articulation tibio-péronière supérieure, par arthroscopie	CHOP
81.9A.3C	Transplantation de chondrocytes autologues sur matrice, articulation du genou, par arthroscopie	CHOP
81.9A.3D	Transplantation de chondrocytes autologues sur matrice, articulation tibio-péronière supérieure, par arthroscopie	CHOP
81.9A.5C	Grefe de cartilage par transfert ostéo-articulaire [système OATS], plastie en mosaïque, articulation du genou, par arthroscopie	CHOP

**C08.26\_11 :**

Code	Texte	Type
------	-------	------

78.69.71	Ablation arthroscopique de matériel d'ostéosynthèse	CHOP
79.16.39	Réduction fermée d'autre fracture du tibia, avec autre fixation interne (p. ex. vis, plaque, fil)	CHOP
80.46.10	Section de capsule articulaire, de ligament ou de cartilage, articulation du genou	CHOP
80.86.12	Excision de kyste de l'articulation du genou	CHOP
80.86.13	Excision de kyste méniscal de l'articulation du genou	CHOP
83.39.14	Excision de lésion de tendon, membre inférieur	CHOP
83.5X.16	Bursectomie, membre inférieur	CHOP

### C08.26\_2 : Kyste articulaire, microfracturation, lavage-drainage et AMO lors d'une arthroscopie du genou

Code	Texte	Type
78.65.02	Ablation de matériel implanté dans le fémur (col / proximal / distal, sauf diaphyse): clou médullaire avec composante articulaire, clou de verrouillage, vis de transfixation	CHOP
78.65.08	Ablation de matériel implanté dans le fémur, autre matériel d'ostéosynthèse	CHOP
78.66.00	Ablation de matériel implanté dans l'os, rotule, SAP	CHOP
78.66.01	Ablation de matériel implanté dans la rotule: fil (intramédullaire), vis, cerclage-haubanage, fixateur externe, agrafes (de Blount)	CHOP
78.66.05	Ablation de matériel implanté dans l'os, rotule, Enlèvement d'implant de remplacement (partiel) osseux, rotule	CHOP
78.66.08	Ablation de matériel implanté dans la rotule: autre matériel d'ostéosynthèse	CHOP
78.66.99	Ablation de matériel implanté dans l'os, rotule, autre	CHOP
78.67.00	Ablation de matériel implanté dans l'os, tibia et péroné, SAP	CHOP
78.67.01	Ablation de matériel implanté dans le tibia et le péroné: fil (intramédullaire), vis, cerclage-haubanage, fixateur externe, fixateur circulaire, agrafes (de Blount)	CHOP
78.67.05	Ablation de matériel implanté dans l'os, tibia et péroné, Enlèvement d'implant de remplacement (partiel) osseux, tibia et péroné	CHOP
78.67.11	Ablation de matériel implanté dans le tibia: plaque (à stabilité angulaire), plaque angulaire/condylienne	CHOP
78.67.12	Ablation de matériel implanté dans le tibia: clou médullaire, clou de verrouillage, vis de transfixation	CHOP
78.67.13	Ablation de matériel implanté dans le tibia: vis de compression dynamique	CHOP
78.67.28	Ablation de matériel implanté dans le tibia et le péroné: autre matériel d'ostéosynthèse	CHOP
78.67.99	Ablation de matériel implanté dans l'os, tibia et péroné, autre	CHOP
78.69.71	Ablation arthroscopique de matériel d'ostéosynthèse	CHOP
80.16.10	Arthrotomie arthroscopique du genou, lavage articulaire avec drainage	CHOP
80.86.12	Excision de kyste de l'articulation du genou	CHOP
81.47.24	Incision de l'os sous-chondral sous arthroscopie, genou	CHOP
83.39.14	Excision de lésion de tendon, membre inférieur	CHOP
83.5X.16	Bursectomie, membre inférieur	CHOP

### C08.30\_1 : Traitement de fracture/luxation de la clavicule/l'omoplate

Code	Texte	Type
78.11.00	Application de fixateur externe, clavicule, omoplate, côtes et sternum (inclus réduction de fracture), SAP	CHOP
78.11.11	Réduction ouverte de fracture, clavicule et omoplate, stabilisée par fixateur externe	CHOP



78.11.12	Réduction ouverte de fracture multifragmentaire, clavicule et omoplate, stabilisée par fixateur externe	CHOP
78.11.99	Application de fixateur externe, clavicule, omoplate, côtes et sternum (inclus réduction de fracture), autre	CHOP
79.29.10	Réduction ouverte de fracture simple d'omoplate et de clavicule, sans fixation interne	CHOP
79.29.11	Réduction ouverte de fracture multifragmentaire d'omoplate et de clavicule, sans fixation externe	CHOP
79.39.10	Réduction ouverte de fracture simple d'omoplate et de clavicule, avec fixation interne	CHOP
79.39.11	Réduction ouverte de fracture multifragmentaire d'omoplate et de clavicule, avec fixation interne	CHOP
79.81.20	Réduction ouverte de luxation de l'articulation acromio-claviculaire	CHOP

### C08.30\_10 : Traitement de fracture/luxation des orteils

Code	Texte	Type
78.19.31	Réduction ouverte de fracture de phalanges du pied, stabilisée par fixateur externe	CHOP
79.28	Réduction ouverte de fracture sans fixation interne, phalange du pied	CHOP
79.38	Réduction ouverte de fracture avec fixation interne, phalange du pied	CHOP
79.88.00	Réduction ouverte de luxation de pied et d'orteil, SAP	CHOP
79.88.10	Réduction ouverte de luxation d'articulation d'orteil	CHOP
79.88.99	Réduction ouverte de luxation de pied et d'orteil, autre	CHOP

### C08.30\_11 : Arthrotomie de fracture/luxation du fémur

Code	Texte	Type
78.15.00	Application de fixateur externe, fémur (inclus réduction de fracture), SAP	CHOP
78.15.10	Réduction ouverte de fracture du col fémoral et du fémur proximal, stabilisée par fixateur externe	CHOP
78.15.20	Réduction ouverte de fracture diaphysaire du fémur, stabilisée par fixateur externe	CHOP
78.15.31	Réduction ouverte de fracture du fémur distal, stabilisée par fixateur externe	CHOP
78.15.99	Application de fixateur externe, fémur (inclus réduction de fracture), autre	CHOP
79.25	Réduction ouverte de fracture sans fixation interne, fémur	CHOP
79.35.00	Réduction ouverte de fracture du fémur, avec fixation interne, SAP	CHOP
79.35.10	Réduction ouverte de fracture de la tête fémorale, avec fixation interne	CHOP
79.35.11	Réduction ouverte de fracture du col fémoral et du fémur proximal, avec fixation interne	CHOP
79.35.12	Réduction ouverte de fracture diaphysaire du fémur, avec fixation interne	CHOP
79.35.13	Réduction ouverte de fracture du fémur distal, avec fixation interne	CHOP
79.35.99	Réduction ouverte de fracture du fémur avec fixation interne, autre	CHOP
79.85	Réduction ouverte de luxation de la hanche	CHOP

### C08.30\_12 : Traitement de fracture/luxation du métatarse

Code	Texte	Type
78.18.12	Réduction ouverte de fracture simple d'autres os du tarse et du métatarse, stabilisée par fixateur externe	CHOP
78.18.15	Réduction ouverte de fracture multifragmentaire d'os du métatarse, stabilisée par fixateur externe	CHOP

79.27.00	Réduction ouverte de fracture d'os du tarse et du métatarse, sans fixation interne, SAP	CHOP
79.27.11	Réduction ouverte de fracture simple d'autres os du tarse et du métatarse, sans fixation interne	CHOP
79.27.12	Réduction ouverte de fracture multifragmentaire d'autres os du tarse et du métatarse, sans fixation interne	CHOP
79.27.99	Réduction ouverte de fracture d'os du tarse et du métatarse, sans fixation interne, autre	CHOP
79.37.00	Réduction ouverte de fracture d'os du tarse et du métatarse, avec fixation interne, SAP	CHOP
79.37.30	Réduction ouverte de fracture multifragmentaire d'os du métatarse, avec fixation interne	CHOP
79.37.40	Réduction ouverte de fracture simple d'autres os du tarse et du métatarse, avec fixation interne	CHOP
79.88.20	Réduction ouverte de luxation d'articulation métatarso-phalangienne	CHOP

**C08.30\_13 : Traitement de fracture/luxation du tarse**

Code	Texte	Type
78.18.00	Application de fixateur externe, os du tarse et du métatarse (inclus réduction de fracture), SAP	CHOP
78.18.12	Réduction ouverte de fracture simple d'autres os du tarse et du métatarse, stabilisée par fixateur externe	CHOP
78.18.13	Réduction ouverte de fracture de calcaneum et d'astragale, stabilisée par fixateur externe	CHOP
78.18.14	Réduction ouverte de fracture multifragmentaire d'autres os du tarse, stabilisée par fixateur externe	CHOP
78.18.15	Réduction ouverte de fracture multifragmentaire d'os du métatarse, stabilisée par fixateur externe	CHOP
78.18.99	Application de fixateur externe, os du tarse et du métatarse (inclus réduction de fracture), autre	CHOP
79.27.00	Réduction ouverte de fracture d'os du tarse et du métatarse, sans fixation interne, SAP	CHOP
79.27.10	Réduction ouverte de fracture, sans fixation interne, astragale et calcaneum	CHOP
79.27.11	Réduction ouverte de fracture simple d'autres os du tarse et du métatarse, sans fixation interne	CHOP
79.27.12	Réduction ouverte de fracture multifragmentaire d'autres os du tarse et du métatarse, sans fixation interne	CHOP
79.27.99	Réduction ouverte de fracture d'os du tarse et du métatarse, sans fixation interne, autre	CHOP
79.37.00	Réduction ouverte de fracture d'os du tarse et du métatarse, avec fixation interne, SAP	CHOP
79.37.10	Réduction ouverte de fracture de calcaneum et d'astragale, avec fixation interne par plaque	CHOP
79.37.11	Réduction ouverte de fracture de calcaneum et d'astragale, avec autre fixation interne	CHOP
79.37.20	Réduction ouverte de fracture multifragmentaire d'autres os du tarse, avec fixation interne par plaque	CHOP
79.37.21	Réduction ouverte de fracture multifragmentaire d'autres os du tarse, avec autre fixation interne	CHOP

79.37.40	Réduction ouverte de fracture simple d'autres os du tarse et du métatarse, avec fixation interne	CHOP
79.37.99	Réduction ouverte de fracture d'os du tarse et du métatarse, avec fixation interne, autre	CHOP

**C08.30\_14 : Traitement de fracture/luxation du bassin/de l'ASI**

Code	Texte	Type
78.19.21	Réduction ouverte de fracture de l'acétabulum, avec fixation/transfixation par fixateur externe	CHOP
78.19.22	Réduction ouverte de fracture d'autres parties du bassin, stabilisée par fixateur externe	CHOP
79.29.20	Réduction ouverte de fracture, sans fixation interne, bassin	CHOP
79.39.20	Réduction ouverte de fracture de l'acétabulum, avec fixation interne	CHOP
79.39.29	Réduction ouverte de fracture d'autres parties du bassin, avec fixation interne	CHOP
79.89.20	Réduction ouverte de luxation de l'articulation sacro-iliaque	CHOP
79.89.30	Réduction ouverte de luxation de la symphyse	CHOP

**C08.30\_15 : Fixation (y c. ext.) sur colonne vertébrale**

Code	Texte	Type
78.19.20	Réduction fermée de fracture du bassin, stabilisée par fixateur externe	CHOP
78.19.22	Réduction ouverte de fracture d'autres parties du bassin, stabilisée par fixateur externe	CHOP
78.19.99	Application de fixateur externe, autre site spécifié, sauf os de la face (inclus réduction de fracture), autre	CHOP
7A.73.11	Stabilisation non dynamique de la colonne vertébrale par ostéosynthèse sans fusion des vertèbres, abord dorsal ou dorsolatéral, 1 segment	CHOP
7A.73.12	Stabilisation non dynamique de la colonne vertébrale par ostéosynthèse sans fusion des vertèbres, abord dorsal ou dorsolatéral, 2 segments	CHOP
7A.73.13	Stabilisation non dynamique de la colonne vertébrale par ostéosynthèse sans fusion des vertèbres, abord dorsal ou dorsolatéral, 3 segments	CHOP
7A.73.14	Stabilisation non dynamique de la colonne vertébrale par ostéosynthèse sans fusion des vertèbres, abord dorsal ou dorsolatéral, 4 segments	CHOP
7A.73.15	Stabilisation non dynamique de la colonne vertébrale par ostéosynthèse sans fusion des vertèbres, abord dorsal ou dorsolatéral, 5 segments	CHOP
7A.73.16	Stabilisation non dynamique de la colonne vertébrale par ostéosynthèse sans fusion des vertèbres, abord dorsal ou dorsolatéral, 6 segments	CHOP
7A.73.17	Stabilisation non dynamique de la colonne vertébrale par ostéosynthèse sans fusion des vertèbres, abord dorsal ou dorsolatéral, 7 segments	CHOP
7A.73.18	Stabilisation non dynamique de la colonne vertébrale par ostéosynthèse sans fusion des vertèbres, abord dorsal ou dorsolatéral, 8 segments	CHOP
7A.73.1A	Stabilisation non dynamique de la colonne vertébrale par ostéosynthèse sans fusion des vertèbres, abord dorsal ou dorsolatéral, 9 segments	CHOP
7A.73.1B	Stabilisation non dynamique de la colonne vertébrale par ostéosynthèse sans fusion des vertèbres, abord dorsal ou dorsolatéral, 10 segments	CHOP
7A.73.1C	Stabilisation non dynamique de la colonne vertébrale par ostéosynthèse sans fusion des vertèbres, abord dorsal ou dorsolatéral, 11 segments	CHOP
7A.73.1D	Stabilisation non dynamique de la colonne vertébrale par ostéosynthèse sans fusion des vertèbres, abord dorsal ou dorsolatéral, 12 segments	CHOP

7A.73.1E	Stabilisation non dynamique de la colonne vertébrale par ostéosynthèse sans fusion des vertèbres, abord dorsal ou dorsolatéral, 13 segments	CHOP
7A.73.1F	Stabilisation non dynamique de la colonne vertébrale par ostéosynthèse sans fusion des vertèbres, abord dorsal ou dorsolatéral, 14 segments et plus	CHOP
7A.73.21	Stabilisation non dynamique de la colonne vertébrale par ostéosynthèse sans fusion des vertèbres, abord ventral, 1 segment	CHOP
7A.73.22	Stabilisation non dynamique de la colonne vertébrale par ostéosynthèse sans fusion des vertèbres, abord ventral, 2 segments	CHOP
7A.73.23	Stabilisation non dynamique de la colonne vertébrale par ostéosynthèse sans fusion des vertèbres, abord ventral, 3 segments	CHOP
7A.73.24	Stabilisation non dynamique de la colonne vertébrale par ostéosynthèse sans fusion des vertèbres, abord ventral, 4 segments	CHOP
7A.73.25	Stabilisation non dynamique de la colonne vertébrale par ostéosynthèse sans fusion des vertèbres, abord ventral, 5 segments	CHOP
7A.73.26	Stabilisation non dynamique de la colonne vertébrale par ostéosynthèse sans fusion des vertèbres, abord ventral, 6 segments	CHOP
7A.73.27	Stabilisation non dynamique de la colonne vertébrale par ostéosynthèse sans fusion des vertèbres, abord ventral, 7 segments	CHOP
7A.73.28	Stabilisation non dynamique de la colonne vertébrale par ostéosynthèse sans fusion des vertèbres, abord ventral, 8 segments	CHOP
7A.73.2A	Stabilisation non dynamique de la colonne vertébrale par ostéosynthèse sans fusion des vertèbres, abord ventral, 9 segments	CHOP
7A.73.2B	Stabilisation non dynamique de la colonne vertébrale par ostéosynthèse sans fusion des vertèbres, abord ventral, 10 segments	CHOP
7A.73.2C	Stabilisation non dynamique de la colonne vertébrale par ostéosynthèse sans fusion des vertèbres, abord ventral, 11 segments	CHOP
7A.73.2D	Stabilisation non dynamique de la colonne vertébrale par ostéosynthèse sans fusion des vertèbres, abord ventral, 12 segments	CHOP
7A.73.2E	Stabilisation non dynamique de la colonne vertébrale par ostéosynthèse sans fusion des vertèbres, abord ventral, 13 segments	CHOP
7A.73.2F	Stabilisation non dynamique de la colonne vertébrale par ostéosynthèse sans fusion des vertèbres, abord ventral, 14 segments et plus	CHOP

**C08.30\_16 : Traitement de fracture/luxation du sternum**

Code	Texte	Type
78.11.21	Réduction ouverte de fracture, côtes et sternum, stabilisée par fixateur externe	CHOP
79.39.12	Réduction ouverte de fracture costale simple, par fixation interne	CHOP
79.39.13	Réduction ouverte de fracture sternale simple, par fixation interne	CHOP
79.39.14	Réduction ouverte de fracture costale multifragmentaire, par fixation interne	CHOP
79.39.15	Réduction ouverte de fracture sternale multifragmentaire, par fixation interne	CHOP
79.89.10	Réduction ouverte de luxation de l'articulation sternoclaviculaire	CHOP

**C08.30\_2 : Traitement de fracture/luxation de la rotule**

Code	Texte	Type
78.16.00	Application de fixateur externe, rotule (inclus réduction de fracture), SAP	CHOP
78.16.11	Réduction ouverte de fracture de la rotule, stabilisée par fixateur externe	CHOP
78.16.99	Application de fixateur externe, rotule (inclus réduction de fracture), autre	CHOP

79.29.30	Réduction ouverte de fracture, sans fixation interne, rotule	CHOP
79.39.40	Réduction ouverte de fracture de la rotule, avec fixation interne	CHOP
79.86.00	Réduction ouverte de luxation du genou, SAP	CHOP
79.86.19	Réduction ouverte de luxation de l'articulation du genou	CHOP
79.86.99	Réduction ouverte de luxation du genou, autre	CHOP

**C08.30\_3 : Intervention sur fracture/luxation du tibia/de l'omoplate**

Code	Texte	Type
78.17.00	Application de fixateur externe, tibia et péroné (inclus réduction de fracture), SAP	CHOP
78.17.11	Réduction ouverte de fracture simple du tibia proximal, stabilisée par fixateur externe	CHOP
78.17.12	Réduction ouverte de fracture multifragmentaire du tibia proximal, stabilisée par fixateur externe	CHOP
78.17.13	Réduction ouverte de fracture diaphysaire simple du tibia, stabilisée par fixateur externe	CHOP
78.17.16	Réduction ouverte de fracture multifragmentaire d'autres parties du tibia, stabilisée par fixateur externe	CHOP
78.17.20	Réduction ouverte de fracture simple du péroné proximal, stabilisée par fixateur externe	CHOP
78.17.21	Réduction ouverte de fracture multifragmentaire du péroné proximal, stabilisée par fixateur externe	CHOP
78.17.22	Réduction ouverte de fracture diaphysaire simple du péroné, stabilisée par fixateur externe	CHOP
78.17.23	Réduction ouverte de fracture diaphysaire multifragmentaire du péroné, stabilisée par fixateur externe	CHOP
78.17.99	Application de fixateur externe, tibia et péroné (inclus réduction de fracture), autre	CHOP
79.26.00	Réduction ouverte de fracture de tibia et de péroné, sans fixation interne, SAP	CHOP
79.26.10	Réduction ouverte de fracture du tibia proximal, sans fixation interne	CHOP
79.26.11	Réduction ouverte de fracture diaphysaire du tibia, sans fixation interne	CHOP
79.26.20	Réduction ouverte de fracture du péroné proximal, sans fixation interne	CHOP
79.26.21	Réduction ouverte de fracture diaphysaire du péroné, sans fixation interne	CHOP
79.26.99	Réduction ouverte de fracture de tibia et de péroné, sans fixation interne, autre	CHOP
79.36.00	Réduction ouverte de fracture de tibia et de péroné, avec fixation interne, SAP	CHOP
79.36.10	Réduction ouverte de fracture simple du tibia proximal, avec fixation interne par agrafes (de Blount) ou fil intermédullaire	CHOP
79.36.11	Réduction ouverte de fracture simple du tibia proximal, avec fixation interne par vis	CHOP
79.36.12	Réduction ouverte de fracture simple du tibia proximal, avec autre fixation interne	CHOP
79.36.13	Réduction ouverte de fracture multifragmentaire du tibia proximal, avec fixation interne par agrafes (de Blount)	CHOP
79.36.14	Réduction ouverte de fracture multifragmentaire du tibia proximal, avec autre fixation interne	CHOP
79.36.20	Réduction ouverte de fracture diaphysaire simple du tibia, avec fixation interne	CHOP
79.36.40	Réduction ouverte de fracture multifragmentaire d'autres parties du tibia, avec fixation interne	CHOP
79.36.50	Réduction ouverte de fracture simple du péroné proximal, avec fixation interne	CHOP
79.36.51	Réduction ouverte de fracture multifragmentaire du péroné proximal, avec fixation interne	CHOP
79.36.60	Réduction ouverte de fracture diaphysaire simple du péroné, avec fixation interne par clou médullaire	CHOP

79.36.61	Réduction ouverte de fracture diaphysaire simple du péroné, avec autre fixation interne	CHOP
79.36.62	Réduction ouverte de fracture diaphysaire multifragmentaire du péroné, avec fixation interne par plaque (à stabilité angulaire)	CHOP
79.36.63	Réduction ouverte de fracture diaphysaire multifragmentaire du péroné, avec autre fixation interne	CHOP
79.36.99	Réduction ouverte de fracture de tibia et de péroné, avec fixation interne, autre	CHOP
79.86.00	Réduction ouverte de luxation du genou, SAP	CHOP
79.86.10	Réduction ouverte de luxation de l'articulation tibio-péronière proximale	CHOP
79.86.19	Réduction ouverte de luxation de l'articulation du genou	CHOP
79.86.99	Réduction ouverte de luxation du genou, autre	CHOP

**C08.30\_4 : Traitement de fracture/luxation du radius/cubitus**

Code	Texte	Type
78.13.00	Application de fixateur externe, radius et cubitus (inclus réduction de fracture), SAP	CHOP
78.13.12	Réduction ouverte de fracture du radius distal, stabilisée par fixateur externe	CHOP
78.13.13	Réduction ouverte d'autre fracture du radius, stabilisée par fixateur externe	CHOP
78.13.99	Application de fixateur externe, radius et cubitus (inclus réduction de fracture), autre	CHOP
79.22.00	Réduction ouverte de fracture de radius et de cubitus, sans fixation interne, SAP	CHOP
79.22.10	Réduction ouverte de fracture du radius distal, sans fixation interne	CHOP
79.22.19	Réduction ouverte d'autre fracture du radius, sans fixation interne	CHOP
79.22.20	Réduction ouverte de fracture du cubitus, sans fixation interne	CHOP
79.22.99	Réduction ouverte de fracture de radius et de cubitus, sans fixation interne, autre	CHOP
79.32.00	Réduction ouverte de fracture de radius et de cubitus, avec fixation interne, SAP	CHOP
79.32.10	Réduction ouverte de fracture de radius distal, avec fixation interne	CHOP
79.32.19	Réduction ouverte d'autre fracture de radius, avec fixation interne	CHOP
79.32.29	Réduction ouverte de fracture du cubitus, avec fixation interne	CHOP
79.32.99	Réduction ouverte de fracture de radius et de cubitus, avec fixation interne, autre	CHOP
79.82	Réduction ouverte de luxation du coude	CHOP

**C08.30\_5 : Traitement de fracture/luxation du poignet**

Code	Texte	Type
78.14.00	Application de fixateur externe, os du carpe et du métacarpe (inclus réduction de fracture), SAP	CHOP
78.14.11	Réduction ouverte de fracture d'os du carpe et du métacarpe, stabilisée par fixateur externe	CHOP
78.14.99	Application de fixateur externe, os du carpe et du métacarpe (inclus réduction de fracture), autre	CHOP
79.23	Réduction ouverte de fracture sans fixation interne, os du carpe et du métacarpe	CHOP
79.33.00	Réduction ouverte de fracture d'os du carpe et du métacarpe, avec fixation interne, SAP	CHOP
79.33.10	Réduction ouverte de fracture d'os du carpe et du métacarpe, avec fixation interne par agrafes (de Blount)	CHOP
79.33.19	Réduction ouverte de fracture d'os du carpe et du métacarpe, avec autre fixation interne	CHOP

79.33.99	Réduction ouverte de fracture d'os du carpe et du métacarpe, avec fixation interne, autre	CHOP
79.83.00	Réduction ouverte de luxation du poignet, SAP	CHOP
79.83.10	Réduction ouverte de luxation de l'articulation radio-cubitale distale	CHOP
79.83.99	Réduction ouverte de luxation du poignet, autre	CHOP
79.84	Réduction ouverte de luxation, main et doigt	CHOP

#### C08.30\_5\_1 : Traitement de fracture/luxation du poignet, complexe

Code	Texte	Type
79.33.10	Réduction ouverte de fracture d'os du carpe et du métacarpe, avec fixation interne par agrafes (de Blount)	CHOP
79.33.19	Réduction ouverte de fracture d'os du carpe et du métacarpe, avec autre fixation interne	CHOP

#### C08.30\_6 : Traitement de fracture/luxation du doigt

Code	Texte	Type
78.19.11	Réduction ouverte de fracture de phalanges de la main, stabilisée par fixateur externe	CHOP
79.24	Réduction ouverte de fracture sans fixation interne, phalange de la main	CHOP
79.34	Réduction ouverte de fracture avec fixation interne, phalange de la main	CHOP
79.84	Réduction ouverte de luxation, main et doigt	CHOP

#### C08.30\_7 : Traitement de fracture/luxation de l'humérus

Code	Texte	Type
78.12.00	Application de fixateur externe, humérus (inclus réduction de fracture), SAP	CHOP
78.12.11	Réduction ouverte de fracture de l'humérus proximal, stabilisée par fixateur externe	CHOP
78.12.91	Réduction ouverte d'autre fracture de l'humérus, stabilisée par fixateur externe	CHOP
78.12.99	Application de fixateur externe, humérus (inclus réduction de fracture), autre	CHOP
79.21.00	Réduction ouverte de fracture de l'humérus sans fixation interne, SAP	CHOP
79.21.10	Réduction ouverte de fracture de l'humérus proximal sans fixation interne	CHOP
79.21.11	Réduction ouverte de fracture diaphysaire de l'humérus, sans fixation interne	CHOP
79.21.12	Réduction ouverte de fracture de l'humérus distal, sans fixation interne	CHOP
79.21.99	Réduction ouverte de fracture de l'humérus, sans fixation interne, autre	CHOP
79.31.00	Réduction ouverte de fracture, avec fixation interne, humérus, SAP	CHOP
79.31.10	Réduction ouverte de fracture simple de l'humérus proximal, avec fixation interne par clou médullaire, plaque à stabilité angulaire ou plaque (angulaire)	CHOP
79.31.11	Réduction ouverte de fracture simple de l'humérus proximal, avec autre fixation interne (p. ex. vis, fil)	CHOP
79.31.12	Réduction ouverte de fracture multifragmentaire de l'humérus proximal, avec fixation interne	CHOP
79.31.20	Réduction ouverte de fracture diaphysaire simple de l'humérus, avec fixation interne	CHOP
79.31.30	Réduction ouverte de fracture simple de l'humérus distal, avec fixation interne par clou médullaire, plaque à stabilité angulaire ou plaque (angulaire)	CHOP
79.31.31	Réduction ouverte de fracture simple de l'humérus distal, avec autre fixation interne (p. ex. vis, fil)	CHOP



79.31.90	Réduction ouverte de fracture multifragmentaire d'autres parties de l'humérus, avec fixation interne	CHOP
79.31.99	Réduction ouverte de fracture de l'humérus avec fixation interne, autre	CHOP

**C08.30\_8 : Traitement de fracture/luxation de l'épaule**

Code	Texte	Type
79.81.00	Réduction ouverte de luxation de l'épaule ou de la ceinture scapulaire, SAP	CHOP
79.81.10	Réduction ouverte de luxation de l'articulation huméro-glénodienne	CHOP
79.81.99	Réduction ouverte de luxation de l'épaule ou de la ceinture scapulaire, autre	CHOP

**C08.30\_9 : Traitement de fracture/luxation de l'articulation tibio-astragalienne et sous-astragalienne**

Code	Texte	Type
78.17.14	Réduction ouverte de fracture simple du tibia distal, stabilisée par fixateur externe	CHOP
78.17.25	Réduction ouverte de fracture simple du péroné distal, stabilisée par fixateur externe	CHOP
78.17.26	Réduction ouverte de fracture multifragmentaire du péroné distal, stabilisée par fixateur externe	CHOP
79.26.12	Réduction ouverte de fracture du tibia distal, sans fixation interne	CHOP
79.26.22	Réduction ouverte de fracture du péroné distal, sans fixation interne	CHOP
79.36.30	Réduction ouverte de fracture simple du tibia distal, avec fixation interne par clou médullaire ou plaque à stabilité angulaire	CHOP
79.36.31	Réduction ouverte de fracture simple du tibia distal, avec fixation interne par autre plaque	CHOP
79.36.32	Réduction ouverte de fracture simple du tibia distal, avec autre fixation interne	CHOP
79.36.70	Réduction ouverte de fracture simple du péroné distal, avec fixation interne par agrafes (de Blount)	CHOP
79.36.71	Réduction ouverte de fracture simple du péroné distal, avec fixation interne par plaque	CHOP
79.36.72	Réduction ouverte de fracture simple du péroné distal, avec autre fixation interne	CHOP
79.36.73	Réduction ouverte de fracture multifragmentaire du péroné distal, avec fixation interne	CHOP
79.87.00	Réduction ouverte de luxation de la cheville, SAP	CHOP
79.87.10	Réduction ouverte de luxation de l'articulation talo-crurale	CHOP
79.87.20	Réduction ouverte de luxation de l'articulation sous-talaire	CHOP
79.87.99	Réduction ouverte de luxation de la cheville, autre	CHOP

**C08.33 : Ablation de matériel d'ostéosynthèse**

Code	Texte	Type
78.61.00	Ablation de matériel implanté dans l'os, clavicule, omoplate, côtes et sternum, SAP	CHOP
78.61.01	Ablation de matériel implanté dans l'omoplate et la clavicule: fil, fil intramédullaire, vis, cerclage-haubanage, plaque, plaque à stabilité angulaire, fixateur externe, agrafes (de Blount)	CHOP
78.61.05	Ablation de matériel implanté dans l'os, clavicule, omoplate, côtes et sternum, Enlèvement d'implant de remplacement (partiel) osseux, clavicule, omoplate, côtes et sternum	CHOP



78.61.08	Ablation de matériel implanté dans l'omoplate et la clavicule: autre matériel d'ostéosynthèse	CHOP
78.61.11	Ablation de matériel implanté dans les côtes et le sternum	CHOP
78.61.99	Ablation de matériel implanté dans l'os, clavicule, omoplate, côtes et sternum, autre	CHOP
78.62.00	Ablation de matériel implanté dans l'os, humérus, SAP	CHOP
78.62.01	Ablation de matériel implanté dans l'humérus: fil (intramédullaire), vis, cerclage-haubanage, plaque (à stabilité angulaire), plaque angulaire/condylienne, clou médullaire, clou de verrouillage, vis de transfixation, fixateur externe, agrafes (de Blount)	CHOP
78.62.02	Ablation de matériel implanté dans humérus: vis de compression dynamique, clou médullaire avec composante articulaire	CHOP
78.62.05	Ablation de matériel implanté dans l'os, humérus, Enlèvement d'implant de remplacement (partiel) osseux, humérus	CHOP
78.62.08	Ablation de matériel implanté dans humérus: autre matériel d'ostéosynthèse	CHOP
78.62.99	Ablation de matériel implanté dans l'os, humérus, autre	CHOP
78.63.00	Ablation de matériel implanté dans l'os, radius et cubitus, SAP	CHOP
78.63.01	Ablation de matériel implanté dans le radius et le cubitus: fil (intramédullaire), vis, cerclage-haubanage, plaque (à stabilité angulaire), plaque angulaire/condylienne, clou médullaire, clou de verrouillage, vis de transfixation, fixateur externe, fixateur circulaire, agrafes (de Blount)	CHOP
78.63.05	Ablation de matériel implanté dans l'os, radius et cubitus, Enlèvement d'implant de remplacement (partiel) osseux, radius et cubitus	CHOP
78.63.08	Ablation de matériel implanté dans le radius et cubitus (proximal / diaphysaire / distal): autre matériel d'ostéosynthèse	CHOP
78.63.99	Ablation de matériel implanté dans l'os, radius et cubitus, autre	CHOP
78.64.00	Ablation de matériel implanté dans l'os, os du carpe et du métacarpe, SAP	CHOP
78.64.05	Ablation de matériel implanté dans l'os, os du carpe et du métacarpe, Enlèvement d'implant de remplacement (partiel) osseux, os du carpe et du métacarpe	CHOP
78.64.08	Ablation de matériel implanté dans l'os, os du carpe et du métacarpe: autre matériel d'ostéosynthèse	CHOP
78.64.99	Ablation de matériel implanté dans l'os, os du carpe et du métacarpe, autre	CHOP
78.65.00	Ablation de matériel implanté dans l'os, fémur, SAP	CHOP
78.65.01	Ablation de matériel implanté dans le fémur: fil, fil intramédullaire, vis, cerclage-haubanage, plaque (à stabilité angulaire), plaque angulaire/condylienne, vis de compression dynamique, clou médullaire, fixateur externe, agrafes (de Blount)	CHOP
78.65.02	Ablation de matériel implanté dans le fémur (col / proximal / distal, sauf diaphyse): clou médullaire avec composante articulaire, clou de verrouillage, vis de transfixation	CHOP
78.65.03	Ablation de matériel implanté dans le fémur (diaphyse): clou médullaire avec composante articulaire	CHOP
78.65.04	Ablation de matériel implanté dans le fémur (proximal / diaphyse / distal, sauf col): fixateur circulaire	CHOP
78.65.05	Ablation de matériel implanté dans l'os, fémur, Enlèvement d'implant de remplacement (partiel) osseux, fémur	CHOP
78.65.08	Ablation de matériel implanté dans le fémur, autre matériel d'ostéosynthèse	CHOP
78.65.99	Ablation de matériel implanté dans l'os, fémur, autre	CHOP
78.66.00	Ablation de matériel implanté dans l'os, rotule, SAP	CHOP
78.66.01	Ablation de matériel implanté dans la rotule: fil (intramédullaire), vis, cerclage-haubanage, fixateur externe, agrafes (de Blount)	CHOP
78.66.05	Ablation de matériel implanté dans l'os, rotule, Enlèvement d'implant de remplacement (partiel) osseux, rotule	CHOP
78.66.08	Ablation de matériel implanté dans la rotule: autre matériel d'ostéosynthèse	CHOP

78.66.99	Ablation de matériel implanté dans l'os, rotule, autre	CHOP
78.67.00	Ablation de matériel implanté dans l'os, tibia et péroné, SAP	CHOP
78.67.01	Ablation de matériel implanté dans le tibia et le péroné: fil (intramédullaire), vis, cerclage-haubanage, fixateur externe, fixateur circulaire, agrafes (de Blount)	CHOP
78.67.05	Ablation de matériel implanté dans l'os, tibia et péroné, Enlèvement d'implant de remplacement (partiel) osseux, tibia et péroné	CHOP
78.67.11	Ablation de matériel implanté dans le tibia: plaque (à stabilité angulaire), plaque angulaire/condylienne	CHOP
78.67.12	Ablation de matériel implanté dans le tibia: clou médullaire, clou de verrouillage, vis de transfixation	CHOP
78.67.13	Ablation de matériel implanté dans le tibia: vis de compression dynamique	CHOP
78.67.21	Ablation de matériel implanté dans le péroné: plaque (à stabilité angulaire)	CHOP
78.67.22	Ablation de matériel implanté dans le péroné: clou médullaire, clou de verrouillage, vis de transfixation	CHOP
78.67.28	Ablation de matériel implanté dans le tibia et le péroné: autre matériel d'ostéosynthèse	CHOP
78.67.99	Ablation de matériel implanté dans l'os, tibia et péroné, autre	CHOP
78.68.00	Ablation de matériel implanté dans l'os, tarse et métatarse, SAP	CHOP
78.68.01	Ablation de matériel implanté dans les os du tarse et du métatarse: fil (intramédullaire), vis, cerclage-haubanage, plaque (à stabilité angulaire), fixateur externe, fixateur circulaire, agrafes (de Blount)	CHOP
78.68.05	Ablation de matériel implanté dans l'os, os du tarse et du métatarse, Enlèvement d'implant de remplacement (partiel) osseux, astragale et calcanéum	CHOP
78.68.06	Ablation de matériel implanté dans l'os, os du tarse et du métatarse, Enlèvement d'implant de remplacement (partiel) osseux, autres os du tarse et du métatarse	CHOP
78.68.08	Ablation de matériel implanté dans les os du tarse et du métatarse: autre matériel d'ostéosynthèse	CHOP
78.68.99	Ablation de matériel implanté dans l'os, os du tarse et du métatarse, autre	CHOP
78.69.00	Ablation de matériel implanté dans l'os, autre os spécifié, sauf os de la face, SAP	CHOP
78.69.11	Ablation de matériel implanté dans les phalanges de la main: fil (intramédullaire), vis, cerclage-haubanage, plaque (à stabilité angulaire), fixateur externe, agrafes (de Blount)	CHOP
78.69.15	Ablation de matériel implanté dans l'os, autre site spécifié, sauf os de la face, Enlèvement d'implant de remplacement (partiel) osseux, phalanges de la main	CHOP
78.69.18	Ablation de matériel implanté dans les phalanges de la main: autre matériel d'ostéosynthèse	CHOP
78.69.21	Ablation de matériel implanté dans les os du bassin: fil, vis, cerclage-haubanage, fixateur externe, fixateur circulaire, agrafes (de Blount)	CHOP
78.69.22	Ablation de matériel implanté dans les os du bassin: plaque (à stabilité angulaire)	CHOP
78.69.25	Ablation de matériel implanté dans l'os, autre site spécifié, sauf os de la face, Enlèvement d'implant de remplacement (partiel) osseux, os du bassin	CHOP
78.69.28	Ablation de matériel implanté dans les os du bassin: autre matériel d'ostéosynthèse	CHOP
78.69.31	Ablation de matériel implanté dans l'astragale et le calcanéum: fil (intramédullaire), vis, cerclage-haubanage, plaque (à stabilité angulaire), fixateur externe, fixateur circulaire, agrafes (de Blount)	CHOP
78.69.38	Ablation de matériel implanté dans l'astragale et le calcanéum: autre matériel d'ostéosynthèse	CHOP
78.69.41	Ablation de matériel implanté dans les phalanges du pied: fil (intramédullaire), vis, cerclage-haubanage, plaque (à stabilité angulaire), fixateur externe, agrafes (de Blount)	CHOP

78.69.45	Ablation de matériel implanté dans l'os, autre site spécifié, sauf os de la face, Enlèvement d'implant de remplacement (partiel) osseux, phalanges du pied	CHOP
78.69.48	Ablation de matériel implanté dans les phalanges du pied: autre matériel d'ostéosynthèse	CHOP
78.69.51	Ablation de matériel implanté dans autre os spécifié, fil, cerclage-haubanage, agrafes (de Blount)	CHOP
78.69.52	Ablation de matériel implanté dans autre os spécifié: vis, plaque (à stabilité angulaire), vis de compression dynamique, fil intramédullaire, clou médullaire, clou médullaire avec composante articulaire, clou de verrouillage, vis de transfixation, fixateur externe	CHOP
78.69.53	Ablation de matériel implanté dans autre os spécifié: plaque angulaire/condylienne	CHOP
78.69.55	Ablation de matériel implanté dans l'os, autre site spécifié, sauf os de la face, Enlèvement d'implant de remplacement (partiel) osseux, autre os spécifié	CHOP
78.69.58	Ablation de matériel implanté dans autre os spécifié: autre matériel d'ostéosynthèse	CHOP
78.69.99	Ablation de matériel implanté dans l'os, autre site spécifié, sauf os de la face, autre	CHOP
7A.82	Ablation de matériel d'ostéosynthèse, colonne vertébrale	CHOP

**C08.33\_1 : AMO du bassin et de l'ASI**

Code	Texte	Type
78.69.21	Ablation de matériel implanté dans les os du bassin: fil, vis, cerclage-haubanage, fixateur externe, fixateur circulaire, agrafes (de Blount)	CHOP
78.69.22	Ablation de matériel implanté dans les os du bassin: plaque (à stabilité angulaire)	CHOP
78.69.25	Ablation de matériel implanté dans l'os, autre site spécifié, sauf os de la face, Enlèvement d'implant de remplacement (partiel) osseux, os du bassin	CHOP
78.69.28	Ablation de matériel implanté dans les os du bassin: autre matériel d'ostéosynthèse	CHOP
7A.82	Ablation de matériel d'ostéosynthèse, colonne vertébrale	CHOP

**C08.33\_10 : AMO de l'avant-bras**

Code	Texte	Type
78.63.00	Ablation de matériel implanté dans l'os, radius et cubitus, SAP	CHOP
78.63.01	Ablation de matériel implanté dans le radius et le cubitus: fil (intramédullaire), vis, cerclage-haubanage, plaque (à stabilité angulaire), plaque angulaire/condylienne, clou médullaire, clou de verrouillage, vis de transfixation, fixateur externe, fixateur circulaire, agrafes (de Blount)	CHOP
78.63.05	Ablation de matériel implanté dans l'os, radius et cubitus, Enlèvement d'implant de remplacement (partiel) osseux, radius et cubitus	CHOP
78.63.08	Ablation de matériel implanté dans le radius et cubitus (proximal / diaphysaire / distal): autre matériel d'ostéosynthèse	CHOP
78.63.99	Ablation de matériel implanté dans l'os, radius et cubitus, autre	CHOP

**C08.33\_11 : AMO du sternum, site non précisé**

Code	Texte	Type
78.61.11	Ablation de matériel implanté dans les côtes et le sternum	CHOP
78.69.00	Ablation de matériel implanté dans l'os, autre os spécifié, sauf os de la face, SAP	CHOP
78.69.15	Ablation de matériel implanté dans l'os, autre site spécifié, sauf os de la face, Enlèvement d'implant de remplacement (partiel) osseux, phalanges de la main	CHOP

78.69.51	Ablation de matériel implanté dans autre os spécifié, fil, cerclage-haubanage, agrafes (de Blount)	CHOP
78.69.52	Ablation de matériel implanté dans autre os spécifié: vis, plaque (à stabilité angulaire), vis de compression dynamique, fil intramédullaire, clou médullaire, clou médullaire avec composante articulaire, clou de verrouillage, vis de transfixation, fixateur externe	CHOP
78.69.53	Ablation de matériel implanté dans autre os spécifié: plaque angulaire/condylienne	CHOP
78.69.55	Ablation de matériel implanté dans l'os, autre site spécifié, sauf os de la face, Enlèvement d'implant de remplacement (partiel) osseux, autre os spécifié	CHOP
78.69.58	Ablation de matériel implanté dans autre os spécifié: autre matériel d'ostéosynthèse	CHOP
78.69.99	Ablation de matériel implanté dans l'os, autre site spécifié, sauf os de la face, autre	CHOP

**C08.33\_12 : Interventions chir. sur la rotule**

Code	Texte	Type
77.26	Ostéotomie cunéiforme, rotule	CHOP
77.86	Autre ostectomie partielle, rotule	CHOP
77.96	Ostectomie totale, rotule	CHOP

**C08.33\_13 :**

Code	Texte	Type
78.64.00	Ablation de matériel implanté dans l'os, os du carpe et du métacarpe, SAP	CHOP
78.64.05	Ablation de matériel implanté dans l'os, os du carpe et du métacarpe, Enlèvement d'implant de remplacement (partiel) osseux, os du carpe et du métacarpe	CHOP
78.64.08	Ablation de matériel implanté dans l'os, os du carpe et du métacarpe: autre matériel d'ostéosynthèse	CHOP
78.64.99	Ablation de matériel implanté dans l'os, os du carpe et du métacarpe, autre	CHOP
78.69.11	Ablation de matériel implanté dans les phalanges de la main: fil (intramédullaire), vis, cerclage-haubanage, plaque (à stabilité angulaire), fixateur externe, agrafes (de Blount)	CHOP
78.69.18	Ablation de matériel implanté dans les phalanges de la main: autre matériel d'ostéosynthèse	CHOP

**C08.33\_2 : AMO complexe du fémur**

Code	Texte	Type
78.65.02	Ablation de matériel implanté dans le fémur (col / proximal / distal, sauf diaphyse): clou médullaire avec composante articulaire, clou de verrouillage, vis de transfixation	CHOP
78.65.04	Ablation de matériel implanté dans le fémur (proximal / diaphyse / distal, sauf col): fixateur circulaire	CHOP
78.65.05	Ablation de matériel implanté dans l'os, fémur, Enlèvement d'implant de remplacement (partiel) osseux, fémur	CHOP

**C08.33\_3 : AMO du fémur**

Code	Texte	Type
------	-------	------

78.65.00	Ablation de matériel implanté dans l'os, fémur, SAP	CHOP
78.65.01	Ablation de matériel implanté dans le fémur: fil, fil intramédullaire, vis, cerclage-haubanage, plaque (à stabilité angulaire), plaque angulaire/condylienne, vis de compression dynamique, clou médullaire, fixateur externe, agrafes (de Blount)	CHOP
78.65.03	Ablation de matériel implanté dans le fémur (diaphyse): clou médullaire avec composante articulaire	CHOP
78.65.08	Ablation de matériel implanté dans le fémur, autre matériel d'ostéosynthèse	CHOP
78.65.99	Ablation de matériel implanté dans l'os, fémur, autre	CHOP

**C08.33\_4 : AMO de la rotule**

Code	Texte	Type
78.66.00	Ablation de matériel implanté dans l'os, rotule, SAP	CHOP
78.66.01	Ablation de matériel implanté dans la rotule: fil (intramédullaire), vis, cerclage-haubanage, fixateur externe, agrafes (de Blount)	CHOP
78.66.05	Ablation de matériel implanté dans l'os, rotule, Enlèvement d'implant de remplacement (partiel) osseux, rotule	CHOP
78.66.08	Ablation de matériel implanté dans la rotule: autre matériel d'ostéosynthèse	CHOP
78.66.99	Ablation de matériel implanté dans l'os, rotule, autre	CHOP

**C08.33\_5 : AMO du tibia**

Code	Texte	Type
78.67.00	Ablation de matériel implanté dans l'os, tibia et péroné, SAP	CHOP
78.67.01	Ablation de matériel implanté dans le tibia et le péroné: fil (intramédullaire), vis, cerclage-haubanage, fixateur externe, fixateur circulaire, agrafes (de Blount)	CHOP
78.67.05	Ablation de matériel implanté dans l'os, tibia et péroné, Enlèvement d'implant de remplacement (partiel) osseux, tibia et péroné	CHOP
78.67.11	Ablation de matériel implanté dans le tibia: plaque (à stabilité angulaire), plaque angulaire/condylienne	CHOP
78.67.12	Ablation de matériel implanté dans le tibia: clou médullaire, clou de verrouillage, vis de transfixation	CHOP
78.67.13	Ablation de matériel implanté dans le tibia: vis de compression dynamique	CHOP
78.67.28	Ablation de matériel implanté dans le tibia et le péroné: autre matériel d'ostéosynthèse	CHOP
78.67.99	Ablation de matériel implanté dans l'os, tibia et péroné, autre	CHOP

**C08.33\_6 : AMO du périnée/de l'articulation tibio-astragaliennne/de l'articulation sous-astragaliennne**

Code	Texte	Type
78.67.21	Ablation de matériel implanté dans le péroné: plaque (à stabilité angulaire)	CHOP
78.67.22	Ablation de matériel implanté dans le péroné: clou médullaire, clou de verrouillage, vis de transfixation	CHOP
78.67.28	Ablation de matériel implanté dans le tibia et le péroné: autre matériel d'ostéosynthèse	CHOP
78.67.99	Ablation de matériel implanté dans l'os, tibia et péroné, autre	CHOP
78.68.00	Ablation de matériel implanté dans l'os, tarse et métatarse, SAP	CHOP

78.68.01	Ablation de matériel implanté dans les os du tarse et du métatarse: fil (intramédullaire), vis, cerclage-haubanage, plaque (à stabilité angulaire), fixateur externe, fixateur circulaire, agrafes (de Blount)	CHOP
78.68.05	Ablation de matériel implanté dans l'os, os du tarse et du métatarse, Enlèvement d'implant de remplacement (partiel) osseux, astragale et calcanéum	CHOP
78.68.06	Ablation de matériel implanté dans l'os, os du tarse et du métatarse, Enlèvement d'implant de remplacement (partiel) osseux, autres os du tarse et du métatarse	CHOP
78.68.08	Ablation de matériel implanté dans les os du tarse et du métatarse: autre matériel d'ostéosynthèse	CHOP
78.68.99	Ablation de matériel implanté dans l'os, os du tarse et du métatarse, autre	CHOP
78.69.31	Ablation de matériel implanté dans l'astragale et le calcanéum: fil (intramédullaire), vis, cerclage-haubanage, plaque (à stabilité angulaire), fixateur externe, fixateur circulaire, agrafes (de Blount)	CHOP
78.69.38	Ablation de matériel implanté dans l'astragale et le calcanéum: autre matériel d'ostéosynthèse	CHOP

**C08.33\_7 : AMO du métatarse/des orteils**

Code	Texte	Type
78.68.00	Ablation de matériel implanté dans l'os, tarse et métatarse, SAP	CHOP
78.68.01	Ablation de matériel implanté dans les os du tarse et du métatarse: fil (intramédullaire), vis, cerclage-haubanage, plaque (à stabilité angulaire), fixateur externe, fixateur circulaire, agrafes (de Blount)	CHOP
78.68.05	Ablation de matériel implanté dans l'os, os du tarse et du métatarse, Enlèvement d'implant de remplacement (partiel) osseux, astragale et calcanéum	CHOP
78.68.06	Ablation de matériel implanté dans l'os, os du tarse et du métatarse, Enlèvement d'implant de remplacement (partiel) osseux, autres os du tarse et du métatarse	CHOP
78.68.08	Ablation de matériel implanté dans les os du tarse et du métatarse: autre matériel d'ostéosynthèse	CHOP
78.68.99	Ablation de matériel implanté dans l'os, os du tarse et du métatarse, autre	CHOP
78.69.41	Ablation de matériel implanté dans les phalanges du pied: fil (intramédullaire), vis, cerclage-haubanage, plaque (à stabilité angulaire), fixateur externe, agrafes (de Blount)	CHOP
78.69.45	Ablation de matériel implanté dans l'os, autre site spécifié, sauf os de la face, Enlèvement d'implant de remplacement (partiel) osseux, phalanges du pied	CHOP
78.69.48	Ablation de matériel implanté dans les phalanges du pied: autre matériel d'ostéosynthèse	CHOP
78.69.99	Ablation de matériel implanté dans l'os, autre site spécifié, sauf os de la face, autre	CHOP

**C08.33\_8 : AMO de la clavicule/l'omoplate**

Code	Texte	Type
78.61.00	Ablation de matériel implanté dans l'os, clavicule, omoplate, côtes et sternum, SAP	CHOP
78.61.01	Ablation de matériel implanté dans l'omoplate et la clavicule: fil, fil intramédullaire, vis, cerclage-haubanage, plaque, plaque à stabilité angulaire, fixateur externe, agrafes (de Blount)	CHOP
78.61.05	Ablation de matériel implanté dans l'os, clavicule, omoplate, côtes et sternum, Enlèvement d'implant de remplacement (partiel) osseux, clavicule, omoplate, côtes et sternum	CHOP

78.61.08	Ablation de matériel implanté dans l'omoplate et la clavicule: autre matériel d'ostéosynthèse	CHOP
78.61.99	Ablation de matériel implanté dans l'os, clavicule, omoplate, côtes et sternum, autre	CHOP

**C08.33\_9 : AMO de l'humérus**

Code	Texte	Type
78.62.00	Ablation de matériel implanté dans l'os, humérus, SAP	CHOP
78.62.01	Ablation de matériel implanté dans l'humérus: fil (intramédullaire), vis, cerclage-haubanage, plaque (à stabilité angulaire), plaque angulaire/condylienne, clou médullaire, clou de verrouillage, vis de transfixation, fixateur externe, agrafes (de Blount)	CHOP
78.62.02	Ablation de matériel implanté dans humérus: vis de compression dynamique, clou médullaire avec composante articulaire	CHOP
78.62.05	Ablation de matériel implanté dans l'os, humérus, Enlèvement d'implant de remplacement (partiel) osseux, humérus	CHOP
78.62.08	Ablation de matériel implanté dans humérus: autre matériel d'ostéosynthèse	CHOP
78.62.99	Ablation de matériel implanté dans l'os, humérus, autre	CHOP

**C08.33G : Ablation de broches**

Code	Texte	Type
78.61.01	Ablation de matériel implanté dans l'omoplate et la clavicule: fil, fil intramédullaire, vis, cerclage-haubanage, plaque, plaque à stabilité angulaire, fixateur externe, agrafes (de Blount)	CHOP
78.61.11	Ablation de matériel implanté dans les côtes et le sternum	CHOP
78.62.01	Ablation de matériel implanté dans l'humérus: fil (intramédullaire), vis, cerclage-haubanage, plaque (à stabilité angulaire), plaque angulaire/condylienne, clou médullaire, clou de verrouillage, vis de transfixation, fixateur externe, agrafes (de Blount)	CHOP
78.63.01	Ablation de matériel implanté dans le radius et le cubitus: fil (intramédullaire), vis, cerclage-haubanage, plaque (à stabilité angulaire), plaque angulaire/condylienne, clou médullaire, clou de verrouillage, vis de transfixation, fixateur externe, fixateur circulaire, agrafes (de Blount)	CHOP
78.64.01	Ablation de matériel implanté dans l'os, os du carpe et du métacarpe: fil (intramédullaire), vis, cerclage-haubanage, plaque (à stabilité angulaire), fixateur externe, fixateur circulaire, agrafes (de Blount)	CHOP
78.69.21	Ablation de matériel implanté dans les os du bassin: fil, vis, cerclage-haubanage, fixateur externe, fixateur circulaire, agrafes (de Blount)	CHOP

**C08.35\_1 : Interventions sur les parties molles de l'épaule**

Code	Texte	Type
80.41.99	Section de capsule articulaire, de ligament ou de cartilage, ceinture scapulaire et épaule, autre	CHOP
80.91.99	Autre excision articulaire, ceinture scapulaire et épaule, autre	CHOP
81.82.41	Refixation du bourrelet glénoïdien, par chirurgie ouverte	CHOP
81.82.45	Réparation de la coiffe des rotateurs, par chirurgie ouverte	CHOP
83.09.11	Extraction de corps étranger de muscle, de tendon et de fascia, épaule et aisselle	CHOP



83.13.11	Incision de tendon, épaule et aisselle	CHOP
83.13.21	Section de tendon, épaule et aisselle	CHOP
83.14.11	Fasciotomie ou aponévrotomie, épaule et aisselle	CHOP
83.19.11	Section de muscle, épaule et aisselle	CHOP
83.19.21	Désinsertion de muscle, de tendon et de fascia, épaule et aisselle	CHOP
83.19.31	Section de pédicule de lambeau après plastie de lambeau, épaule et aisselle	CHOP
83.19.91	Autre section de tissu mou, épaule et aisselle	CHOP
83.31.11	Excision de lésion de gaine tendineuse, épaule et aisselle	CHOP
83.42.11	Autre ténectomie, épaule et aisselle	CHOP
83.44.11	Autre fasciectomie, épaule et aisselle	CHOP
83.45.11	Autre myectomie, épaule et aisselle	CHOP
83.49.11	Excision de gaine tendineuse, épaule et aisselle	CHOP
83.49.21	Résection compartimentale, épaule et aisselle	CHOP
83.49.31	Autre excision de tissu mou, épaule et aisselle	CHOP
83.5X.11	Bursectomie, épaule et aisselle	CHOP
83.61.11	Suture de gaine tendineuse, épaule et aisselle	CHOP
83.62.11	Suture différée de tendon, épaule et aisselle	CHOP
83.64.11	Autre suture de tendon, épaule et aisselle	CHOP
83.65.11	Autre suture de muscle ou de fascia, épaule et aisselle	CHOP
83.71.11	Avancement de tendon, épaule et aisselle	CHOP
83.72.11	Recul de tendon, épaule et aisselle	CHOP
83.73.11	Rattachement de tendon, épaule et aisselle	CHOP
83.74.11	Rattachement de muscle, épaule et aisselle	CHOP
83.76.11	Autre transposition de tendon, épaule et aisselle	CHOP
83.77.11	Transposition ou transplantation de muscle, épaule et aisselle	CHOP
83.78.11	Transfert de tendon, épaule et aisselle	CHOP
83.81.11	Grefe de tendon, épaule et aisselle	CHOP
83.82.11	Grefe de fascia, épaule et aisselle	CHOP
83.85.11	Rallongement de muscle ou de tendon, épaule et aisselle	CHOP
83.85.21	Raccourcissement de muscle ou de tendon, épaule et aisselle	CHOP
83.87.11	Plastie musculaire, épaule et aisselle	CHOP
83.87.91	Autres opérations plastiques de muscle, épaule et aisselle	CHOP
83.88.11	Plastie d'augmentation de tendon, épaule et aisselle	CHOP
83.88.21	Plastie de remplacement de tendon, épaule et aisselle	CHOP
83.88.31	Constitution de matériel de greffe, épaule et aisselle	CHOP
83.88.41	Ténodèse, épaule et aisselle	CHOP
83.88.91	Autres opérations plastiques de tendon, épaule et aisselle	CHOP
83.89.11	Allongement, raccourcissement et doublement de fascia, épaule et aisselle	CHOP
83.89.21	Recouvrement de défaut de fascia, épaule et aisselle	CHOP
83.89.91	Autres opérations plastiques de fascia, épaule et aisselle	CHOP
83.91.11	Lyse d'adhérences de muscle, tendon, fascia et bourse, épaule et aisselle	CHOP
83.99.11	Autres opérations de tendon, épaule et aisselle	CHOP
83.99.21	Autres opérations de muscle, fascia et bourse, épaule et aisselle	CHOP

**C08.35\_10 : Excision de bourse à la hanche/au genou**

Code	Texte	Type
80.86.12	Excision de kyste de l'articulation du genou	CHOP
83.39.14	Excision de lésion de tendon, membre inférieur	CHOP



83.5X.15	Bursectomie, région inguino-génitale et fesses	CHOP
83.5X.16	Bursectomie, membre inférieur	CHOP

**C08.35\_11 : Panaris, superficiel**

Code	Texte	Type
86.04.11	Incision avec drainage de peau et de tissu sous-cutané, à la main	CHOP
86.04.13	Incision avec drainage de peau et de tissu sous-cutané, au pied	CHOP

**C08.35\_2 : Interventions sur les parties molles du pied**

Code	Texte	Type
77.57	Cure d'orteil en griffe	CHOP
83.13.26	Section de tendon, membre inférieur	CHOP
83.14.16	Fasciotomie ou aponévrotomie, membre inférieur	CHOP
83.44.16	Autre fasciectomie, membre inférieur	CHOP
83.64.16	Autre suture de tendon, membre inférieur	CHOP
83.76.16	Autre transposition de tendon, membre inférieur	CHOP
83.81.16	Greffe de tendon, membre inférieur	CHOP
83.85.16	Rallongement de muscle ou de tendon, membre inférieur	CHOP

**C08.35\_3 : Suture de ligament au pied**

Code	Texte	Type
81.94	Suture de capsule ou de ligament de cheville et de pied	CHOP

**C08.35\_4 : Interventions sur les parties molles du bras**

Code	Texte	Type
81.93.20	Suture du ligament annulaire radio-cubital	CHOP
81.93.21	Suture de l'appareil ligamentaire radio-cubital distal	CHOP
81.96.91	Autre intervention de réparation et de plastie articulaire, suture de ligament capsulaire ou collatéral	CHOP
81.96.92	Autre intervention de réparation et de plastie articulaire, re fixation dans l'appareil capsulo-ligamentaire d'autres articulations	CHOP
82.71	Reconstruction de poulie de tendon à la main	CHOP
82.72.00	Opération plastique de la main avec greffe de muscle ou de fascia, SAP	CHOP
82.72.10	Opération plastique avec greffe de muscle ou de fascia, un doigt	CHOP
82.72.11	Opération plastique avec greffe de muscle ou de fascia, autres parties de la main	CHOP
82.72.21	Greffe d'autre lambeau microvascularisé et anastomosé de muscle ou de fascia de la main	CHOP
82.72.99	Opération plastique de la main avec greffe de muscle ou de fascia, autre	CHOP
82.79	Opération plastique de main avec autre greffe ou implant	CHOP
82.86.00	Autre ténoplastie de la main, SAP	CHOP
82.86.10	Ténoplastie, transfert de tendons fléchisseurs de la main	CHOP
82.86.11	Constitution de matériel de greffe pour tendons de la main	CHOP
82.86.12	Révision sans remplacement de greffe de tendon de la main	CHOP

82.86.13	Remplacement d'implant tendineux de la main	CHOP
82.86.99	Autre ténoplastie de la main, autre	CHOP
82.89.00	Autre opération plastique de la main, SAP	CHOP
82.89.10	Plastie de gaine tendineuse de la main	CHOP
82.89.11	Refixation osseuse de ligaments, carpe / métacarpe	CHOP
82.89.12	Refixation osseuse d'autres ligaments de la main	CHOP
82.89.13	Distraction des parties molles pour couverture d'articulation lors d'anomalies congénitales de la main	CHOP
82.89.14	Radialisation lors d'anomalies congénitales de la main	CHOP
82.89.15	Réséction de resserrements avec reconstruction plastique lors d'anomalies congénitales de la main	CHOP
82.89.16	Transfert d'orteil à doigt	CHOP
83.09.12	Extraction de corps étranger de muscle, de tendon et de fascia, bras et coude	CHOP
83.09.13	Extraction de corps étranger de muscle, de tendon et de fascia, avant-bras	CHOP
83.13.12	Incision de tendon, bras et coude	CHOP
83.13.13	Incision de tendon, avant-bras	CHOP
83.13.22	Section de tendon, bras et coude	CHOP
83.13.23	Section de tendon, avant-bras	CHOP
83.14.12	Fasciotomie ou aponévrotomie, bras et coude	CHOP
83.14.13	Fasciotomie ou aponévrotomie, avant-bras	CHOP
83.14.19	Fasciotomie ou aponévrotomie, autre site	CHOP
83.19.12	Section de muscle, bras et coude	CHOP
83.19.13	Section de muscle, avant-bras	CHOP
83.19.22	Désinsertion de muscle, de tendon et de fascia, bras et coude	CHOP
83.19.23	Désinsertion de muscle, de tendon et de fascia, avant-bras	CHOP
83.19.32	Section de pédicule de lambeau après plastie de lambeau, bras et coude	CHOP
83.19.33	Section de pédicule de lambeau après plastie de lambeau, avant-bras	CHOP
83.19.92	Autre section de tissu mou, bras et coude	CHOP
83.19.93	Autre section de tissu mou, avant-bras	CHOP
83.31.12	Excision de lésion de gaine tendineuse, bras et coude	CHOP
83.31.13	Excision de lésion de gaine tendineuse, avant-bras	CHOP
83.32.11	Excision de lésion de muscle, épaule et bras	CHOP
83.39.11	Excision de lésion de tendon, épaule et bras	CHOP
83.39.21	Excision de lésion de fascia, épaule et bras	CHOP
83.42.12	Autre ténectomie, bras et coude	CHOP
83.42.13	Autre ténectomie, avant-bras	CHOP
83.44.12	Autre fasciectomie, bras et coude	CHOP
83.44.13	Autre fasciectomie, avant-bras	CHOP
83.45.12	Autre myectomie, bras et coude	CHOP
83.45.13	Autre myectomie, avant-bras	CHOP
83.49.12	Excision de gaine tendineuse, bras et coude	CHOP
83.49.13	Excision de gaine tendineuse, avant-bras	CHOP
83.49.22	Réséction compartimentale, bras et coude	CHOP
83.49.23	Réséction compartimentale, avant-bras	CHOP
83.49.32	Autre excision de tissu mou, bras et coude	CHOP
83.49.33	Autre excision de tissu mou, avant-bras	CHOP
83.61.12	Suture de gaine tendineuse, bras et coude	CHOP
83.61.13	Suture de gaine tendineuse, avant-bras	CHOP
83.62.12	Suture différée de tendon, bras et coude	CHOP
83.62.13	Suture différée de tendon, avant-bras	CHOP

83.64.12	Autre suture de tendon, bras et coude	CHOP
83.65.12	Autre suture de muscle ou de fascia, bras et coude	CHOP
83.65.13	Autre suture de muscle ou de fascia, avant-bras	CHOP
83.71.12	Avancement de tendon, bras et coude	CHOP
83.71.13	Avancement de tendon, avant-bras	CHOP
83.72.12	Recul de tendon, bras et coude	CHOP
83.72.13	Recul de tendon, avant-bras	CHOP
83.73.12	Rattachement de tendon, bras et coude	CHOP
83.73.13	Rattachement de tendon, avant-bras	CHOP
83.74.12	Rattachement de muscle, bras et coude	CHOP
83.74.13	Rattachement de muscle, avant-bras	CHOP
83.76.12	Autre transposition de tendon, bras et coude	CHOP
83.76.13	Autre transposition de tendon, avant-bras	CHOP
83.77.12	Transposition ou transplantation de muscle, bras et coude	CHOP
83.77.13	Transposition ou transplantation de muscle, avant-bras	CHOP
83.78.12	Transfert de tendon, bras et coude	CHOP
83.78.13	Transfert de tendon, avant-bras	CHOP
83.81.12	Grefe de tendon, bras et coude	CHOP
83.81.13	Grefe de tendon, avant-bras	CHOP
83.82.12	Grefe de fascia, bras et coude	CHOP
83.82.13	Grefe de fascia, avant-bras	CHOP
83.85.12	Rallongement de muscle ou de tendon, bras et coude	CHOP
83.85.13	Rallongement de muscle ou de tendon, avant-bras	CHOP
83.85.22	Raccourcissement de muscle ou de tendon, bras et coude	CHOP
83.85.23	Raccourcissement de muscle ou de tendon, avant-bras	CHOP
83.87.12	Plastie musculaire, bras et coude	CHOP
83.87.13	Plastie musculaire, avant-bras	CHOP
83.87.92	Autres opérations plastiques de muscle, bras et coude	CHOP
83.87.93	Autres opérations plastiques de muscle, avant-bras	CHOP
83.88.12	Plastie d'augmentation de tendon, bras et coude	CHOP
83.88.13	Plastie d'augmentation de tendon, avant-bras	CHOP
83.88.22	Plastie de remplacement de tendon, bras et coude	CHOP
83.88.23	Plastie de remplacement de tendon, avant-bras	CHOP
83.88.32	Constitution de matériel de greffe, bras et coude	CHOP
83.88.33	Constitution de matériel de greffe, avant-bras	CHOP
83.88.42	Ténodèse, bras et coude	CHOP
83.88.43	Ténodèse, avant-bras	CHOP
83.88.92	Autres opérations plastiques de tendon, bras et coude	CHOP
83.88.93	Autres opérations plastiques de tendon, avant-bras	CHOP
83.89.12	Allongement, raccourcissement et doublement de fascia, bras et coude	CHOP
83.89.13	Allongement, raccourcissement et doublement de fascia, avant-bras	CHOP
83.89.22	Recouvrement de défaut de fascia, bras et coude	CHOP
83.89.23	Recouvrement de défaut de fascia, avant-bras	CHOP
83.89.92	Autres opérations plastiques de fascia, bras et coude	CHOP
83.89.93	Autres opérations plastiques de fascia, avant-bras	CHOP
83.91.12	Lyse d'adhérences de muscle, tendon, fascia et bourse, bras et coude	CHOP
83.91.13	Lyse d'adhérences de muscle, tendon, fascia et bourse, avant-bras	CHOP
83.99.12	Autres opérations de tendon, bras et coude	CHOP
83.99.13	Autres opérations de tendon, avant-bras	CHOP
83.99.22	Autres opérations de muscle, fascia et bourse, bras et coude	CHOP

---

83.99.23	Autres opérations de muscle, fascia et bourse, avant-bras	CHOP
----------	---	------

---

**C08.35\_5 : Interventions sur les parties molles de la jambe**

Code	Texte	Type
81.44.00	Stabilisation de la rotule, SAP	CHOP
81.44.10	Stabilisation de la rotule, incision du rétinacle latéral	CHOP
81.44.11	Stabilisation de la rotule, incision du rétinacle latéral, avec ligamentoplastie	CHOP
81.44.12	Stabilisation de la rotule, transfert de l'insertion d'un tendon rotulien	CHOP
81.44.13	Stabilisation de la rotule, transfert de l'insertion d'un tendon rotulien avec implantation d'un greffon osseux	CHOP
81.44.14	Stabilisation de la rotule par plastie du MPFL [Medial Patello-Femoral Ligament]	CHOP
81.47.30	Autre refixation et suture de l'appareil capsulo-ligamentaire du genou	CHOP
83.09.16	Extraction de corps étranger de muscle, de tendon et de fascia, membre inférieur	CHOP
83.12	Ténotomie des adducteurs de la hanche	CHOP
83.13.16	Incision de tendon, membre inférieur	CHOP
83.14.15	Fasciotomie ou aponévrotomie, région inguino-génitale et fesses	CHOP
83.14.16	Fasciotomie ou aponévrotomie, membre inférieur	CHOP
83.19.16	Section de muscle, membre inférieur	CHOP
83.19.26	Désinsertion de muscle, de tendon et de fascia, membre inférieur	CHOP
83.19.36	Section de pédicule de lambeau après plastie de lambeau, membre inférieur	CHOP
83.19.96	Autre section de tissu mou, membre inférieur	CHOP
83.32.14	Excision de lésion de muscle, membre inférieur	CHOP
83.39.14	Excision de lésion de tendon, membre inférieur	CHOP
83.39.24	Excision de lésion de fascia, membre inférieur	CHOP
83.42.16	Autre ténectomie, membre inférieur	CHOP
83.45.16	Autre myectomie, membre inférieur	CHOP
83.49.16	Excision de gaine tendineuse, membre inférieur	CHOP
83.49.26	Résection compartimentale, membre inférieur	CHOP
83.49.36	Autre excision de tissu mou, membre inférieur	CHOP
83.61.16	Suture de gaine tendineuse, membre inférieur	CHOP
83.65.16	Autre suture de muscle ou de fascia, membre inférieur	CHOP
83.71.16	Avancement de tendon, membre inférieur	CHOP
83.72.16	Recul de tendon, membre inférieur	CHOP
83.73.16	Rattachement de tendon, membre inférieur	CHOP
83.74.16	Rattachement de muscle, membre inférieur	CHOP
83.77.15	Transposition ou transplantation de muscle, région inguino-génitale et fesses	CHOP
83.77.16	Transposition ou transplantation de muscle, membre inférieur	CHOP
83.78.15	Transfert de tendon, région inguino-génitale et fesses	CHOP
83.78.16	Transfert de tendon, membre inférieur	CHOP
83.82.16	Grefe de fascia, membre inférieur	CHOP
83.85.26	Raccourcissement de muscle ou de tendon, membre inférieur	CHOP
83.86	Plastie du quadriceps	CHOP
83.87.16	Plastie musculaire, membre inférieur	CHOP
83.87.96	Autres opérations plastiques de muscle, membre inférieur	CHOP
83.88.16	Plastie d'augmentation de tendon, membre inférieur	CHOP
83.88.26	Plastie de remplacement de tendon, membre inférieur	CHOP
83.88.46	Ténodèse, membre inférieur	CHOP
83.89.16	Allongement, raccourcissement et doublement de fascia, membre inférieur	CHOP

83.89.26	Recouvrement de défaut de fascia, membre inférieur	CHOP
83.89.96	Autres opérations plastiques de fascia, membre inférieur	CHOP
83.91.16	Lyse d'adhérences de muscle, tendon, fascia et bourse, membre inférieur	CHOP
83.99.16	Autres opérations de tendon, membre inférieur	CHOP
83.99.26	Autres opérations de muscle, fascia et bourse, membre inférieur	CHOP

**C08.35\_6 : Interventions sur les parties molles de la jambe**

Code	Texte	Type
83.31.16	Excision de lésion de gaine tendineuse, membre inférieur	CHOP
83.73.16	Rattachement de tendon, membre inférieur	CHOP
83.76.16	Autre transposition de tendon, membre inférieur	CHOP
83.81.16	Grefe de tendon, membre inférieur	CHOP
83.88.26	Plastie de remplacement de tendon, membre inférieur	CHOP
83.88.96	Autres opérations plastiques de tendon, membre inférieur	CHOP

**C08.35\_7 : Interventions sur le tendon d'Achille**

Code	Texte	Type
83.11	Ténotomie du tendon d'Achille	CHOP
83.13.26	Section de tendon, membre inférieur	CHOP
83.64.16	Autre suture de tendon, membre inférieur	CHOP

**C08.35\_8 : Interventions sur d'autres parties molles**

Code	Texte	Type
81.93.00	Suture de capsule ou de ligament du membre supérieur, SAP	CHOP
81.93.10	Suture de l'appareil ligamentaire de la clavicule	CHOP
81.95.00	Suture de capsule ou de ligament d'autre articulation du membre inférieur, SAP	CHOP
81.95.09	Suture de capsule ou de ligament d'autre articulation de membre inférieur, autre	CHOP
81.95.21	Suture de capsule ou de ligament de la hanche, par chirurgie ouverte	CHOP
83.09.10	Extraction de corps étranger de muscle, de tendon et de fascia, tête et cou	CHOP
83.09.14	Extraction de corps étranger de muscle, de tendon et de fascia, paroi thoracique, abdomen et dos	CHOP
83.09.15	Extraction de corps étranger de muscle, de tendon et de fascia, région inguino-génitale et fesses	CHOP
83.09.19	Extraction de corps étranger de muscle, de tendon et de fascia, autre site	CHOP
83.13.00	Autre ténotomie, SAP	CHOP
83.13.10	Incision de tendon, tête et cou	CHOP
83.13.14	Incision de tendon, paroi thoracique, abdomen et dos	CHOP
83.13.15	Incision de tendon, région inguino-génitale et fesses	CHOP
83.13.19	Incision de tendon, autre site	CHOP
83.13.20	Section de tendon, tête et cou	CHOP
83.13.24	Section de tendon, paroi thoracique, abdomen et dos	CHOP
83.13.25	Section de tendon, région inguino-génitale et fesses	CHOP
83.13.29	Section de tendon, autre site	CHOP
83.13.99	Autre ténotomie, autre	CHOP
83.14.00	Fasciotomie ou aponévrotomie, SAP	CHOP

83.14.10	Fasciotomie ou aponévrotomie, tête et cou	CHOP
83.14.14	Fasciotomie ou aponévrotomie, paroi thoracique, abdomen et dos	CHOP
83.14.99	Fasciotomie ou aponévrotomie, autre	CHOP
83.19.00	Autre section de tissu mou, SAP	CHOP
83.19.10	Section de muscle, tête et cou	CHOP
83.19.14	Section de muscle, paroi thoracique, abdomen et dos	CHOP
83.19.15	Section de muscle, région inguino-génitale et fesses	CHOP
83.19.19	Section de muscle, autre site	CHOP
83.19.20	Désinsertion de muscle, de tendon et de fascia, tête et cou	CHOP
83.19.24	Désinsertion de muscle, de tendon et de fascia, paroi thoracique, abdomen et dos	CHOP
83.19.25	Désinsertion de muscle, de tendon et de fascia, région inguino-génitale et fesses	CHOP
83.19.29	Désinsertion de muscle, de tendon et de fascia, autre site	CHOP
83.19.30	Section de pédicule de lambeau après plastie de lambeau, tête et cou	CHOP
83.19.34	Section de pédicule de lambeau après plastie de lambeau, paroi thoracique, abdomen et dos	CHOP
83.19.35	Section de pédicule de lambeau après plastie de lambeau, région inguino-génitale et fesses	CHOP
83.19.39	Section de pédicule de lambeau après plastie de lambeau, autre site	CHOP
83.19.90	Autre section de tissu mou, tête et cou	CHOP
83.19.94	Autre section de tissu mou, paroi thoracique, abdomen et dos	CHOP
83.19.95	Autre section de tissu mou, région inguino-génitale et fesses	CHOP
83.19.97	Autre section de tissu mou, autre site	CHOP
83.19.99	Autre section de tissu mou, autre	CHOP
83.31.00	Excision de lésion de gaine tendineuse, SAP	CHOP
83.31.10	Excision de lésion de gaine tendineuse, tête et cou	CHOP
83.31.14	Excision de lésion de gaine tendineuse, paroi thoracique, abdomen et dos	CHOP
83.31.15	Excision de lésion de gaine tendineuse, région inguino-génitale et fesses	CHOP
83.31.19	Excision de lésion de gaine tendineuse, autre site	CHOP
83.31.99	Excision de lésion de gaine tendineuse, autre	CHOP
83.32.00	Excision de lésion de muscle, SAP	CHOP
83.32.10	Excision de lésion de muscle, tête et cou	CHOP
83.32.12	Excision de lésion de muscle, paroi thoracique, abdomen et dos	CHOP
83.32.13	Excision de lésion de muscle, région inguino-génitale et fesses	CHOP
83.32.19	Excision de lésion de muscle, autre site	CHOP
83.32.99	Excision de lésion de muscle, autre	CHOP
83.39.00	Excision de lésion d'autre tissu mou, SAP	CHOP
83.39.10	Excision de lésion d'un tendon de la tête et du cou	CHOP
83.39.12	Excision de lésion de tendon, paroi thoracique, abdomen et dos	CHOP
83.39.13	Excision de lésion de tendon, région inguino-génitale et fesses	CHOP
83.39.19	Excision de lésion de tendon, autre site	CHOP
83.39.20	Excision de lésion de fascia, tête et cou	CHOP
83.39.22	Excision de lésion de fascia, paroi thoracique, abdomen et dos	CHOP
83.39.23	Excision de lésion de fascia, région inguino-génitale et fesses	CHOP
83.39.29	Excision de lésion de fascia, autre site	CHOP
83.39.99	Excision de lésion d'autre tissu mou, autre	CHOP
83.42.00	Autre ténectomie, SAP	CHOP
83.42.10	Autre ténectomie, tête et cou	CHOP
83.42.14	Autre ténectomie, paroi thoracique, abdomen et dos	CHOP
83.42.15	Autre ténectomie, région inguino-génitale et fesses	CHOP
83.42.19	Autre ténectomie, autre site	CHOP



83.42.99	Autre ténectomie, autre	CHOP
83.44.00	Autre fasciectomie, SAP	CHOP
83.44.10	Autre fasciectomie, tête et cou	CHOP
83.44.14	Autre fasciectomie, paroi thoracique, abdomen et dos	CHOP
83.44.15	Autre fasciectomie, région inguino-génitale et fesses	CHOP
83.44.19	Autre fasciectomie, autre site	CHOP
83.44.99	Autre fasciectomie, autre	CHOP
83.45.00	Autre myectomie, SAP	CHOP
83.45.10	Autre myectomie, tête et cou	CHOP
83.45.14	Autre myectomie, paroi thoracique, abdomen et dos	CHOP
83.45.15	Autre myectomie, région inguino-génitale et fesses	CHOP
83.45.19	Autre myectomie, autre site	CHOP
83.45.99	Autre myectomie, autre	CHOP
83.49.00	Autre excision de tissu mou, SAP	CHOP
83.49.10	Excision de gaine tendineuse, tête et cou	CHOP
83.49.14	Excision de gaine tendineuse, paroi thoracique et dos	CHOP
83.49.15	Excision de gaine tendineuse, région inguino-génitale et fesses	CHOP
83.49.19	Excision de gaine tendineuse, autre site	CHOP
83.49.24	Résection compartimentale, paroi thoracique, abdomen et dos	CHOP
83.49.25	Résection compartimentale, région inguino-génitale et fesses	CHOP
83.49.29	Résection compartimentale, autre site	CHOP
83.49.34	Autre excision de tissu mou, paroi thoracique, abdomen et dos	CHOP
83.49.35	Autre excision de tissu mou, région inguino-génitale et fesses	CHOP
83.49.39	Autre excision de tissu mou, autre site	CHOP
83.49.99	Autre excision de tissu mou, autre	CHOP
83.5X.00	Bursectomie, SAP	CHOP
83.5X.10	Bursectomie, tête et cou	CHOP
83.5X.12	Bursectomie, bras et coude	CHOP
83.5X.13	Bursectomie, avant-bras	CHOP
83.5X.14	Bursectomie, paroi thoracique, abdomen et dos	CHOP
83.5X.19	Bursectomie, autre site	CHOP
83.5X.99	Bursectomie, autre	CHOP
83.61.00	Suture de gaine tendineuse, SAP	CHOP
83.61.10	Suture de gaine tendineuse, tête et cou	CHOP
83.61.14	Suture de gaine tendineuse, paroi thoracique, abdomen et dos	CHOP
83.61.15	Suture de gaine tendineuse, région inguino-génitale et fesses	CHOP
83.61.19	Suture de gaine tendineuse, autre site	CHOP
83.61.99	Suture de gaine tendineuse, autre	CHOP
83.62.00	Suture différée de tendon, SAP	CHOP
83.62.10	Suture différée de tendon, tête et cou	CHOP
83.62.14	Suture différée de tendon, paroi thoracique, abdomen et dos	CHOP
83.62.15	Suture différée de tendon, région inguino-génitale et fesses	CHOP
83.62.19	Suture différée de tendon, autre site	CHOP
83.62.99	Suture différée de tendon, autre	CHOP
83.64.00	Autre suture de tendon, SAP	CHOP
83.64.10	Autre suture de tendon, tête et cou	CHOP
83.64.14	Autre suture de tendon, paroi thoracique, abdomen et dos	CHOP
83.64.15	Autre suture de tendon, région inguino-génitale et fesses	CHOP
83.64.16	Autre suture de tendon, membre inférieur	CHOP
83.64.19	Autre suture de tendon, autre site	CHOP

83.64.99	Autre suture de tendon, autre	CHOP
83.65.00	Autre suture de muscle ou de fascia, SAP	CHOP
83.65.14	Autre suture de muscle ou de fascia, paroi thoracique, abdomen et dos	CHOP
83.65.15	Autre suture de muscle ou de fascia, région inguino-génitale et fesses	CHOP
83.65.19	Autre suture de muscle, tendon et fascia, autre site	CHOP
83.65.99	Autre suture de muscle ou de fascia, autre	CHOP
83.71.00	Avancement de tendon, SAP	CHOP
83.71.10	Avancement de tendon, tête et cou	CHOP
83.71.14	Avancement de tendon, paroi thoracique, abdomen et dos	CHOP
83.71.15	Avancement de tendon, région inguino-génitale et fesses	CHOP
83.71.19	Avancement de tendon, autre site	CHOP
83.71.99	Avancement de tendon, autre	CHOP
83.72.00	Recul de tendon, SAP	CHOP
83.72.10	Recul de tendon, tête et cou	CHOP
83.72.14	Recul de tendon, paroi thoracique, abdomen et dos	CHOP
83.72.15	Recul de tendon, région inguino-génitale et fesses	CHOP
83.72.19	Recul de tendon, autre site	CHOP
83.72.99	Recul de tendon, autre	CHOP
83.73.00	Rattachement de tendon, SAP	CHOP
83.73.10	Rattachement de tendon, tête et cou	CHOP
83.73.14	Rattachement de tendon, paroi thoracique, abdomen et dos	CHOP
83.73.15	Rattachement de tendon, région inguino-génitale et fesses	CHOP
83.73.19	Rattachement de tendon, autre site	CHOP
83.73.99	Rattachement de tendon, autre	CHOP
83.74.00	Rattachement de muscle, SAP	CHOP
83.74.10	Rattachement de muscle, tête et cou	CHOP
83.74.14	Rattachement de muscle, paroi thoracique, abdomen et dos	CHOP
83.74.15	Rattachement de muscle, région inguino-génitale et fesses	CHOP
83.74.19	Rattachement de muscle, autre site	CHOP
83.74.99	Rattachement de muscle, autre	CHOP
83.76.00	Autre transposition de tendon, SAP	CHOP
83.76.10	Autre transposition de tendon, tête et cou	CHOP
83.76.14	Autre transposition de tendon, paroi thoracique et dos	CHOP
83.76.15	Autre transposition de tendon, région inguino-génitale et fesses	CHOP
83.76.19	Autre transposition de tendon, autre site	CHOP
83.76.99	Autre transposition de tendon, autre	CHOP
83.77.00	Transposition ou transplantation de muscle, SAP	CHOP
83.77.10	Transposition ou transplantation de muscle, tête et cou	CHOP
83.77.14	Transposition ou transplantation de muscle, paroi thoracique, abdomen et dos	CHOP
83.77.15	Transposition ou transplantation de muscle, région inguino-génitale et fesses	CHOP
83.77.19	Transposition ou transplantation de muscle, autre site	CHOP
83.77.99	Transposition ou transplantation de muscle, autre	CHOP
83.78.00	Transfert de tendon, SAP	CHOP
83.78.09	Transfert de tendon, autre	CHOP
83.78.10	Transfert de tendon, tête et cou	CHOP
83.78.14	Transfert de tendon, paroi thoracique, abdomen et dos	CHOP
83.78.15	Transfert de tendon, région inguino-génitale et fesses	CHOP
83.78.19	Transfert de tendon, autre site	CHOP
83.79	Autre transposition de muscle	CHOP
83.81.16	Grefe de tendon, membre inférieur	CHOP



83.82.00	Grefe de muscle ou de fascia, SAP	CHOP
83.82.09	Grefe de muscle ou de fascia, autre	CHOP
83.82.10	Grefe de fascia, tête et cou	CHOP
83.82.14	Grefe de fascia, paroi thoracique, abdomen et dos	CHOP
83.82.15	Grefe de fascia, région inguino-génitale et fesses	CHOP
83.82.19	Grefe de fascia, autre site	CHOP
83.85.10	Rallongement de muscle ou de tendon, tête et cou	CHOP
83.85.14	Rallongement de muscle ou de tendon, paroi thoracique, abdomen et dos	CHOP
83.85.15	Rallongement de muscle ou de tendon, région inguino-génitale et fesses	CHOP
83.85.16	Rallongement de muscle ou de tendon, membre inférieur	CHOP
83.85.19	Rallongement de muscle ou de tendon, autre site	CHOP
83.85.20	Raccourcissement de muscle ou de tendon, tête et cou	CHOP
83.85.24	Raccourcissement de muscle ou de tendon, paroi thoracique, abdomen et dos	CHOP
83.85.25	Raccourcissement de muscle ou de tendon, région inguino-génitale et fesses	CHOP
83.85.29	Raccourcissement de muscle ou de tendon, autre site	CHOP
83.85.99	Autre changement de longueur de muscle ou de tendon, autre	CHOP
83.87.00	Autres opérations plastiques de muscle, SAP	CHOP
83.87.10	Plastie musculaire, tête et cou	CHOP
83.87.14	Plastie musculaire, paroi thoracique, abdomen et dos	CHOP
83.87.15	Plastie musculaire, région inguino-génitale et fesses	CHOP
83.87.19	Plastie musculaire, autre site	CHOP
83.87.90	Autres opérations plastiques de muscle, tête et cou	CHOP
83.87.94	Autres opérations plastiques de muscle, paroi thoracique, abdomen et dos	CHOP
83.87.95	Autres opérations plastiques de muscle, région inguino-génitale et fesses	CHOP
83.87.97	Autres opérations plastiques de muscle, autre site	CHOP
83.87.99	Autres opérations plastiques de muscle, autre	CHOP
83.88.00	Autres opérations plastiques de tendon, SAP	CHOP
83.88.10	Plastie d'augmentation de tendon, tête et cou	CHOP
83.88.14	Plastie d'augmentation de tendon, paroi thoracique, abdomen et dos	CHOP
83.88.15	Plastie d'augmentation de tendon, région inguino-génitale et fesses	CHOP
83.88.19	Plastie d'augmentation de tendon, autre site	CHOP
83.88.20	Plastie de remplacement de tendon, tête et cou	CHOP
83.88.24	Plastie de remplacement de tendon, paroi thoracique, abdomen et dos	CHOP
83.88.25	Plastie de remplacement de tendon, région inguino-génitale et fesses	CHOP
83.88.29	Plastie de remplacement de tendon, autres sites	CHOP
83.88.30	Constitution de matériel de greffe, tête et cou	CHOP
83.88.34	Constitution de matériel de greffe, paroi thoracique, abdomen et dos	CHOP
83.88.35	Constitution de matériel de greffe, région inguino-génitale et fesses	CHOP
83.88.39	Constitution de matériel de greffe, autres sites	CHOP
83.88.40	Ténodèse, tête et cou	CHOP
83.88.44	Ténodèse, paroi thoracique, abdomen et dos	CHOP
83.88.45	Ténodèse, région inguino-génitale et fesses	CHOP
83.88.49	Ténodèse, autre site	CHOP
83.88.90	Autres opérations plastiques de tendon, tête et cou	CHOP
83.88.94	Autres opérations plastiques de tendon, paroi thoracique, abdomen et dos	CHOP
83.88.95	Autres opérations plastiques de tendon, région inguino-génitale et fesses	CHOP
83.88.97	Autres opérations plastiques de tendon, autres sites	CHOP
83.88.99	Autres opérations plastiques de tendon, autre	CHOP
83.89.10	Allongement, raccourcissement et doublement de fascia, tête et cou	CHOP

83.89.14	Allongement, raccourcissement et doublement de fascia, paroi thoracique, abdomen et dos	CHOP
83.89.15	Allongement, raccourcissement et doublement de fascia, région inguino-génitale et fesses	CHOP
83.89.19	Allongement, raccourcissement et doublement de fascia, autre site	CHOP
83.89.20	Recouvrement de défaut de fascia, tête et cou	CHOP
83.89.24	Recouvrement de défaut de fascia, paroi thoracique, abdomen et dos	CHOP
83.89.25	Recouvrement de défaut de fascia, région inguino-génitale et fesses	CHOP
83.89.29	Recouvrement de défaut de fascia, autre site	CHOP
83.89.90	Autres opérations plastiques de fascia, tête et cou	CHOP
83.89.94	Autres opérations plastiques de fascia, paroi thoracique, abdomen et dos	CHOP
83.89.95	Autres opérations plastiques de fascia, région inguino-génitale et fesses	CHOP
83.89.97	Autres opérations plastiques de fascia, autre site	CHOP
83.89.99	Autres opérations plastiques de fascia, autre	CHOP
83.99.00	Autres opérations de muscle, tendon, fascia et bourse, SAP	CHOP
83.99.10	Autres opérations de tendon, tête et cou	CHOP
83.99.14	Autres opérations de tendon, paroi thoracique, abdomen et dos	CHOP
83.99.15	Autres opérations de tendon, région inguino-génitale et fesses	CHOP
83.99.19	Autres opérations de tendon, autre site	CHOP
83.99.20	Autres opérations de muscle, fascia et bourse, tête et cou	CHOP
83.99.24	Autres opérations de muscle, fascia et bourse, paroi thoracique, abdomen et dos	CHOP
83.99.25	Autres opérations de muscle, fascia et bourse, région inguino-génitale et fesses	CHOP
83.99.29	Autres opérations de muscle, fascia et bourse, autre site	CHOP
83.99.99	Autres opérations de muscle, tendon, fascia et bourse, autre	CHOP

**C08.35\_9 : Traitement de panaris / phlegmon**

Code	Texte	Type
77.19.43	Incision osseuse, phalanges du pied, drainage	CHOP
83.01.00	Exploration de gaine tendineuse, SAP	CHOP
83.01.10	Exploration de gaine tendineuse, tête et cou	CHOP
83.01.11	Exploration de gaine tendineuse, épaule et aisselle	CHOP
83.01.12	Exploration de gaine tendineuse, bras et coude	CHOP
83.01.13	Exploration de gaine tendineuse, avant-bras	CHOP
83.01.14	Exploration de gaine tendineuse, paroi thoracique et dos	CHOP
83.01.15	Exploration de gaine tendineuse, région inguino-génitale et fesses	CHOP
83.01.16	Exploration de gaine tendineuse, membre inférieur	CHOP
83.01.19	Exploration de gaine tendineuse, autre site	CHOP
83.01.99	Exploration de gaine tendineuse, autre	CHOP
83.09.90	Autre incision de tissu mou, tête et cou	CHOP
83.09.91	Autre incision de tissu mou, épaule et aisselle	CHOP
83.09.92	Autre incision de tissu mou, bras et coude	CHOP
83.09.93	Autre incision de tissu mou, avant-bras	CHOP
83.09.94	Autre incision de tissu mou, paroi thoracique, abdomen et dos	CHOP
83.09.95	Autre incision de tissu mou, région inguino-génitale et fesses	CHOP
83.09.96	Autre incision de tissu mou, membre inférieur	CHOP
83.09.97	Autre incision de tissu mou, autre site	CHOP
83.09.99	Autre incision de tissu mou, autre	CHOP
86.04.13	Incision avec drainage de peau et de tissu sous-cutané, au pied	CHOP

86.0A.01	Incision de peau et de tissu sous-cutané à la tête, sans autre mesure	CHOP
86.0A.06	Incision de peau et de tissu sous-cutané à la main, sans autre mesure	CHOP
86.0A.0D	Incision de peau et de tissu sous-cutané au pied, sans autre mesure	CHOP
86.0A.0E	Incision de peau et de tissu sous-cutané d'autre site, sans autre mesure	CHOP

**C08.40\_1 : Arthroplastie et prothèse de la main et des doigts**

Code	Texte	Type
78.04.10	Greffe osseuse, os du carpe et du métacarpe, fragment à pédicule vascularisé avec anastomoses microvasculaires	CHOP
78.04.11	Greffe osseuse, os du carpe et du métacarpe, fragment à pédicule vascularisé sans anastomoses microvasculaires	CHOP
81.71.00	Arthroplastie métacarpo-phalangienne et interphalangienne avec implant, SAP	CHOP
81.71.10	Implantation d'une autre endoprothèse d'articulation de doigt	CHOP
81.71.99	Arthroplastie métacarpophalangienne et interphalangienne avec implant, autre	CHOP
81.72	Arthroplastie métacarpo-phalangienne et interphalangienne, sans implant	CHOP
81.73	Remplacement total du poignet	CHOP
81.74.00	Arthroplastie carpo-carpienne et carpo-métacarpienne avec implant, SAP	CHOP
81.74.10	Implantation d'endoprothèse d'articulation trapézo-métacarpienne du pouce	CHOP
81.74.21	Arthroplastie radio-carpienne ou carpo-carpienne avec implant	CHOP
81.97.15	Révision et remplacement de prothèse de poignet	CHOP
81.97.16	Révision et remplacement d'endoprothèse d'articulation trapézo-métacarpienne du pouce	CHOP
81.97.17	Révision et remplacement d'autre endoprothèse d'articulation de doigt	CHOP

**C08.40\_10 : Traitement de fracture, ganglion, section de coulisse à la main/aux doigts**

Code	Texte	Type
79.13.19	Réduction fermée de fracture d'os du carpe et du métacarpe, avec autre fixation interne (p. ex. vis, plaque, fil)	CHOP
79.14.19	Réduction fermée de fracture de phalange de la main, avec autre fixation interne (p. ex. vis, plaque, fil)	CHOP
80.84.99	Autre excision ou destruction locale de lésion articulaire, main et doigt, autre	CHOP
82.01.10	Exploration de gaine tendineuse de la main, extenseurs	CHOP
82.09.00	Autre incision de tissu mou de la main, SAP	CHOP
82.09.10	Autre incision de tissu mou de la main, synovectomie de la main	CHOP
82.09.99	Autre incision de tissu mou de la main, autre	CHOP
82.21	Excision de lésion de la gaine tendineuse de la main	CHOP

**C08.40\_11 : Section des poulies, arthrolyse de l'articulation digitale**

Code	Texte	Type
80.44.99	Section de capsule articulaire, de ligament ou de cartilage, main et doigt, autre	CHOP

**C08.40\_12 : Synovectomie du poignet**

Code	Texte	Type
------	-------	------

80.73.00	Synovectomie, poignet, SAP	CHOP
80.73.20	Synovectomie ouverte du poignet	CHOP
80.73.99	Synovectomie, poignet, autre	CHOP

**C08.40\_13 : Chirurgie de la main: exploration**

Code	Texte	Type
77.19.10	Incision osseuse, phalanges de la main, exploration et forage de l'os	CHOP
82.01.00	Exploration de gaine tendineuse de la main, SAP	CHOP
82.01.99	Exploration de gaine tendineuse de la main, autre	CHOP

**C08.40\_2 : Interventions sur des tumeurs osseuses de la main**

Code	Texte	Type
77.84	Autre ostectomie partielle, os du carpe et du métacarpe	CHOP

**C08.40\_3 : Arthroscopie du poignet**

Code	Texte	Type
80.13.10	Arthrotomie arthroscopique du poignet, lavage articulaire avec drainage	CHOP
80.13.11	Arthrotomie arthroscopique du poignet, ablation de souris articulaire	CHOP
80.13.12	Arthrotomie arthroscopique du poignet, insertion ou enlèvement de réservoir médicamenteux	CHOP
80.23	Arthroscopie, poignet	CHOP
80.24	Arthroscopie, main et doigt	CHOP
80.33.20	Biopsie articulaire du poignet sous arthroscopie	CHOP
80.34.20	Biopsie articulaire de main et de doigt sous arthroscopie	CHOP
80.73.10	Synovectomie arthroscopique du poignet	CHOP
80.83.10	Excision ou destruction locale de lésion articulaire du poignet sous arthroscopie	CHOP
80.93.10	Excision arthroscopique, poignet	CHOP
81.96.21	Autre réparation d'articulation, poignet, refixation d'un fragment ostéochondral sous arthroscopie	CHOP
81.96.23	Autre réparation d'articulation, poignet, plastie d'os spongieux sous-chondral sous arthroscopie	CHOP
81.96.27	Autre réparation d'articulation, poignet, lissage arthroscopique du cartilage	CHOP
81.96.2A	Autre réparation d'articulation, poignet, incision de l'os sous-chondral sous arthroscopie	CHOP
81.96.2C	Autre réparation d'articulation, poignet, incision de l'os sous-chondral avec insertion d'implant acellulaire sous arthroscopie	CHOP
81.99.15	Révision arthroscopique d'articulation, poignet	CHOP
81.99.35	Opération arthroscopique de cartilage articulaire, poignet	CHOP
81.99.81	Autre opération arthroscopique d'articulation, poignet	CHOP
81.9A.16	Greffe de cartilage et implantation de tissu cultivé in vitro, poignet, par arthroscopie	CHOP
81.9A.36	Transplantation de chondrocytes autologues sur matrice, poignet, par arthroscopie	CHOP

**C08.40\_4 :**

Code	Texte	Type
77.29.10	Ostéotomie cunéiforme, phalanges de la main	CHOP
77.34.99	Autre section osseuse, os du carpe et du métacarpe, autre	CHOP
77.39.10	Ostéotomie de rotation de phalanges de la main	CHOP
77.89.10	Autre ostectomie partielle, phalanges de la main	CHOP
81.74.99	Arthroplastie carpo-carpienne et carpo-métacarpienne avec implant, autre	CHOP
81.75	Arthroplastie carpo-carpienne et carpo-métacarpienne, sans implant	CHOP
81.79	Autre réparation de main, doigt et poignet	CHOP
81.96.20	Autre réparation d'articulation, poignet, SAP	CHOP
81.96.22	Autre réparation d'articulation, poignet, refixation chirurgicale ouverte d'un fragment ostéocondral	CHOP
81.96.24	Autre réparation d'articulation, poignet, plastie chirurgicale ouverte d'os spongieux sous-chondral	CHOP
81.96.28	Autre réparation d'articulation, poignet, lissage chirurgical ouvert du cartilage	CHOP
81.96.2B	Autre réparation d'articulation, poignet, incision chirurgicale ouverte de l'os sous-chondral	CHOP
81.96.2D	Autre réparation d'articulation, poignet, prothèse de la tête cubitale	CHOP
81.96.2E	Autre réparation d'articulation, poignet, incision de l'os sous-chondral avec insertion d'implant acellulaire, par chirurgie ouverte	CHOP
82.79	Opération plastique de main avec autre greffe ou implant	CHOP
84.03.10	Amputation complète de la main au carpe ou au métacarpe	CHOP

**C08.40\_5 : Suture d'un tendon fléchisseur**

Code	Texte	Type
82.41	Suture de gaine de tendon de la main	CHOP
82.42	Suture différée de tendon fléchisseur de la main	CHOP
82.44	Autre suture de tendon fléchisseur de la main	CHOP

**C08.40\_6 : Suture primaire et secondaire de ligament et/ou capsule**

Code	Texte	Type
81.93.30	Suture de capsule ou de ligament, carpe et métacarpe	CHOP
81.93.99	Suture de capsule ou de ligament du membre supérieur, autre	CHOP

**C08.40\_7 : Interventions sur le poignet et la main: sans section des poulies**

Code	Texte	Type
77.19.13	Incision osseuse, phalanges de la main, drainage	CHOP
77.64.00	Excision locale et destruction de lésion ou de tissu osseux, os du carpe et du métacarpe, SAP	CHOP
77.64.99	Excision locale et destruction de lésion ou de tissu osseux, os du carpe et du métacarpe, autre	CHOP
80.83.00	Autre excision ou destruction locale de lésion articulaire, poignet, SAP	CHOP
80.83.12	Excision de kyste de l'articulation du poignet	CHOP
80.83.99	Autre excision ou destruction locale de lésion articulaire, poignet, autre	CHOP
80.84.00	Autre excision ou destruction locale de lésion articulaire, main et doigt, SAP	CHOP

81.27	Arthrodèse métacarpo-phalangienne	CHOP
81.72	Arthroplastie métacarpo-phalangienne et interphalangienne, sans implant	CHOP
82.01.11	Exploration de gaine tendineuse de la main, fléchisseurs	CHOP
82.85	Autre ténodèse de la main	CHOP
82.89.99	Autre opération plastique de la main, autre	CHOP
83.83	Reconstruction de poulie tendineuse	CHOP

**C08.40\_8 : Suture du tendon extenseur de la main, synovectomie, ténolyse**

Code	Texte	Type
80.74	Synovectomie, main et doigt	CHOP
82.11.00	Ténotomie de la main, SAP	CHOP
82.11.10	Ténotomie percutanée de la main, poignet	CHOP
82.11.11	Ténotomie percutanée de la main, doigt	CHOP
82.11.20	Ténotomie chirurgicale ouverte de la main	CHOP
82.11.99	Ténotomie de la main, autre	CHOP
82.43	Suture différée d'autre tendon de la main	CHOP
82.45	Autre suture d'autre tendon de la main	CHOP
83.64.13	Autre suture de tendon, avant-bras	CHOP

**C08.41 : Mesures lors d'une maladie de Dupuytren**

Code	Texte	Type
82.12	Fasciotomie de la main	CHOP
82.35.00	Autre fasciectomie de la main, SAP	CHOP
82.35.10	Fasciectomie du creux palmaire	CHOP
82.35.11	Fasciectomie de main et de doigt avec neurolyse	CHOP
82.35.12	Fasciectomie de main et de doigt avec neurolyse et artériolyse	CHOP
82.35.13	Fasciectomie de main et de doigt avec arthrolyse	CHOP
82.35.99	Autre fasciectomie de la main, autre	CHOP

**C08.43\_1 : Interventions sur un hallux valgus**

Code	Texte	Type
77.51	Exostosectomie d'hallux valgus et rigidus avec correction des tissus mous et ostéotomie du premier métatarsien	CHOP
77.52	Exostosectomie d'hallux valgus et rigidus avec correction des tissus mous et arthrodèse	CHOP
77.53	Autres exostosectomie d'hallux valgus et rigidus et correction des tissus mous	CHOP
77.58	Autre excision, arthrodèse ou cure de déformation d'orteil	CHOP
77.5A	Autre exostosectomie d'hallux valgus et rigidus	CHOP

**C08.43\_2 : Interventions sur les orteils en marteau**

Code	Texte	Type
77.56	Cure d'orteil en marteau	CHOP

**C08.43\_3 : Interventions sur les ganglions au pied**

Code	Texte	Type
83.31.16	Excision de lésion de gaine tendineuse, membre inférieur	CHOP

**C08.50 : Réductions fermées**

Code	Texte	Type
78.18.10	Réduction fermée de fracture du calcanéum, stabilisée par fixateur externe	CHOP
78.18.11	Réduction fermée de fracture d'autres os du tarse et du métatarse, stabilisée par fixateur externe	CHOP
79.01	Réduction fermée de fracture sans fixation interne, humérus	CHOP
79.02	Réduction fermée de fracture sans fixation interne, radius et cubitus	CHOP
79.03	Réduction fermée de fracture sans fixation interne, os du carpe et du métacarpe	CHOP
79.04	Réduction fermée de fracture sans fixation interne, phalanges de la main	CHOP
79.05	Réduction fermée de fracture sans fixation interne, fémur	CHOP
79.06	Réduction fermée de fracture sans fixation interne, tibia et péroné	CHOP
79.07	Réduction fermée de fracture sans fixation interne, os du tarse et du métatarse	CHOP
79.08	Réduction fermée de fracture sans fixation interne, phalanges du pied	CHOP
79.09	Réduction fermée de fracture sans fixation interne, autre os spécifié, sauf os de la face	CHOP
79.19.20	Réduction fermée de fracture du bassin, avec fixation interne	CHOP
79.70	Réduction fermée de luxation, site non spécifié	CHOP
79.71	Réduction fermée de luxation de l'épaule ou de la ceinture scapulaire	CHOP
79.72	Réduction fermée de luxation du coude	CHOP
79.73	Réduction fermée de luxation du poignet	CHOP
79.74	Réduction fermée de luxation, main et doigt	CHOP
79.75	Réduction fermée de luxation de la hanche	CHOP
79.76	Réduction fermée de luxation du genou	CHOP
79.77	Réduction fermée de luxation de la cheville	CHOP
79.78	Réduction fermée de luxation, pied et orteil	CHOP
79.79	Réduction fermée de luxation, autre site spécifié, sauf os de la face	CHOP

**C08.50\_3 :**

Code	Texte	Type
79.04	Réduction fermée de fracture sans fixation interne, phalanges de la main	CHOP
79.74	Réduction fermée de luxation, main et doigt	CHOP

**C08.50\_4 :**

Code	Texte	Type
79.71	Réduction fermée de luxation de l'épaule ou de la ceinture scapulaire	CHOP

**C08.50B\_1 : Réduction fermée bimalléolaire / articulation tibio-astragalienne / pied**



Code	Texte	Type
79.06	Réduction fermée de fracture sans fixation interne, tibia et péroné	CHOP
79.07	Réduction fermée de fracture sans fixation interne, os du tarse et du métatarse	CHOP
79.08	Réduction fermée de fracture sans fixation interne, phalanges du pied	CHOP
79.77	Réduction fermée de luxation de la cheville	CHOP

**C08.50B\_2 :**

Code	Texte	Type
79.01	Réduction fermée de fracture sans fixation interne, humérus	CHOP
79.02	Réduction fermée de fracture sans fixation interne, radius et cubitus	CHOP
79.03	Réduction fermée de fracture sans fixation interne, os du carpe et du métacarpe	CHOP
79.72	Réduction fermée de luxation du coude	CHOP
79.73	Réduction fermée de luxation du poignet	CHOP

**C08.51\_1 : Fixation externe d'une fracture (système de halo)**

Code	Texte	Type
7A.79	Stabilisation de la colonne vertébrale et correction de position, autre	CHOP
93.41	Traction vertébrale par appareillage crânien	CHOP
93.42	Autre traction vertébrale	CHOP

**C08.51\_2 : Réduction fermée de luxation/fracture-luxation de la colonne vertébrale**

Code	Texte	Type
7A.41	Réduction fermée de fracture vertébrale	CHOP

**C08.80 : Biopsie des os et des muscles**

Code	Texte	Type
76.11.10	Biopsie fermée (à l'aiguille) d'os de la face	CHOP
76.19.10	Biopsie fermée (à l'aiguille) de l'articulation temporo-mandibulaire	CHOP
77.40.10	Biopsie osseuse, site non spécifié, biopsie percutanée (à l'aiguille)	CHOP
77.41.10	Biopsie osseuse, clavicule, omoplate, côtes et sternum, biopsie percutanée (à l'aiguille)	CHOP
77.42.10	Biopsie osseuse, humérus, biopsie percutanée (à l'aiguille)	CHOP
77.43.10	Biopsie osseuse, radius et cubitus, biopsie percutanée (à l'aiguille)	CHOP
77.44.10	Biopsie osseuse, os du carpe et du métacarpe, biopsie percutanée (à l'aiguille)	CHOP
77.45.10	Biopsie osseuse, fémur, biopsie percutanée (à l'aiguille)	CHOP
77.46.10	Biopsie osseuse, rotule, biopsie percutanée (à l'aiguille)	CHOP
77.47.10	Biopsie osseuse, tibia et péroné, biopsie percutanée (à l'aiguille)	CHOP
77.48.10	Biopsie osseuse, os du tarse et du métatarse, biopsie percutanée (à l'aiguille)	CHOP
77.49.40	Biopsie osseuse, autre site spécifié, sauf os de la face, biopsie osseuse de phalanges du pied, biopsie percutanée (à l'aiguille)	CHOP
77.49.90	Biopsie osseuse, autre site spécifié, sauf os de la face, biopsie percutanée (à l'aiguille)	CHOP
7A.11.11	Biopsie osseuse, colonne vertébrale, biopsie percutanée (à l'aiguille)	CHOP



80.31.10	Biopsie articulaire percutanée (à l'aiguille) de l'épaule	CHOP
80.32.10	Biopsie articulaire percutanée (à l'aiguille) du coude	CHOP
80.33.10	Biopsie articulaire percutanée (à l'aiguille) du poignet	CHOP
80.34.00	Biopsie d'articulation, main et doigt, SAP	CHOP
80.34.10	Biopsie articulaire percutanée (à l'aiguille) de main et de doigt	CHOP
80.34.30	Biopsie articulaire ouverte de main et de doigt	CHOP
80.34.99	Biopsie d'articulation, main et doigt, autre	CHOP
80.35.10	Biopsie articulaire percutanée (à l'aiguille) de la hanche	CHOP
80.36.10	Biopsie articulaire percutanée (à l'aiguille) du genou	CHOP
80.37.10	Biopsie articulaire percutanée (à l'aiguille) de la cheville	CHOP
80.38.10	Biopsie articulaire percutanée (à l'aiguille) de pied et d'orteil	CHOP
80.39.10	Biopsie articulaire percutanée (à l'aiguille) d'autre site spécifié	CHOP
83.21.20	Biopsie de tissu mou, biopsie percutanée (à l'aiguille) de muscle	CHOP
83.21.21	Biopsie ouverte de muscle	CHOP

**C08.81 : Ponction/mobilisation articulaire, ponction de bourse, “needling” de dépôts calcaires**

Code	Texte	Type
80.81.11	Excision de kyste de l'articulation glénohumérale	CHOP
80.81.21	Excision de kyste de l'articulation acromio-claviculaire	CHOP
80.82.12	Excision de kyste de l'articulation du coude	CHOP
80.83.12	Excision de kyste de l'articulation du poignet	CHOP
80.85.12	Excision de kyste de l'articulation coxo-fémorale	CHOP
80.86.12	Excision de kyste de l'articulation du genou	CHOP
80.87.12	Excision de kyste de l'articulation talo-crurale	CHOP
80.87.22	Excision de kyste de l'articulation sous-talaire	CHOP
80.88.21	Excision de kyste de l'articulation métatarso-phalangienne	CHOP
80.88.50	Excision de kyste d'autre articulation de pied et d'orteil	CHOP
80.89.12	Excision de kyste de l'articulation sternoclaviculaire	CHOP
80.89.22	Excision de kyste de l'articulation sacro-iliaque	CHOP
80.89.31	Excision de kyste de la symphyse	CHOP
80.89.42	Excision de kyste articulaire d'autre site spécifié	CHOP
81.91	Arthrocentèse	CHOP
81.92.00	Injection de substance thérapeutique intra- ou périarticulaire ou intra- ou périligamentaire, SAP	CHOP
81.92.09	Injection de substance thérapeutique intra- ou périarticulaire ou intra- ou périligamentaire, autre	CHOP
82.03	Bursotomie de la main	CHOP
83.03.00	Bursotomie, SAP	CHOP
83.03.10	Bursotomie, tête et cou	CHOP
83.03.11	Bursotomie, épaule et aisselle	CHOP
83.03.12	Bursotomie, bras et coude	CHOP
83.03.13	Bursotomie, avant-bras	CHOP
83.03.14	Bursotomie, paroi thoracique, abdomen et dos	CHOP
83.03.15	Bursotomie, région inguino-génitale et fesses	CHOP
83.03.16	Bursotomie, membre inférieur	CHOP
83.03.19	Bursotomie, autre site	CHOP
83.03.99	Bursotomie, autre	CHOP
83.94	Aspiration de bourse	CHOP

93.16	Mobilisation d'autres articulations	CHOP
-------	-------------------------------------	------

**C09.20 : Lipectomie**

Code	Texte	Type
76.68	Génioplastie d'augmentation	CHOP
86.83.00	Remodelage de la silhouette et liposuction, SAP	CHOP
86.83.09	Remodelage de la silhouette et liposuction, autre	CHOP
86.83.11	Réduction de tissu adipeux, tête et cou	CHOP
86.83.12	Réduction de tissu adipeux, épaule et bras	CHOP
86.83.13	Réduction de tissu adipeux, avant-bras	CHOP
86.83.14	Réduction de tissu adipeux, main	CHOP
86.83.1A	Réduction de tissu adipeux, région abdominale	CHOP
86.83.1B	Réduction de tissu adipeux, dos et flancs	CHOP
86.83.1C	Réduction de tissu adipeux, région abdominale, flancs ainsi que dos simultanément	CHOP
86.83.1D	Réduction de tissu adipeux, région inguino-génitale	CHOP
86.83.1E	Réduction de tissu adipeux, fesses	CHOP
86.83.1F	Réduction de tissu adipeux, cuisses	CHOP
86.83.1G	Réduction de tissu adipeux, jambe et pied	CHOP
86.83.21	Aspiration de tissu adipeux	CHOP
86.83.22	Liposuction pour transplantation	CHOP

**C09.21 : Lifting du visage, pterygium colli**

Code	Texte	Type
86.81	Réparation pour hypotonie faciale	CHOP
86.82	Rhytidectomie faciale	CHOP
86.84.21	Correction de cicatrice rétractile ou de bride cicatricielle, à la tête	CHOP

**C09.30A : Excision des ganglions lymphatiques radicale/plusieurs**

Code	Texte	Type
40.3X.11	Lymphadénectomie régionale, indépendante d'autre intervention, région cervicale	CHOP
40.3X.12	Lymphadénectomie régionale, indépendante d'autre intervention, région axillaire	CHOP
40.3X.13	Lymphadénectomie régionale, indépendante d'autre intervention, région para-aortique, pelvienne ou iliaque ou pour obturation	CHOP
40.3X.14	Lymphadénectomie régionale, indépendante d'autre intervention, région inguinale, chirurgie ouverte	CHOP
40.3X.15	Lymphadénectomie régionale, indépendante d'autre intervention, région inguinale, par laparoscopie	CHOP
40.3X.16	Lymphadénectomie régionale, indépendante d'autre intervention, région médiastinale et péribronchique	CHOP
40.3X.19	Lymphadénectomie régionale, indépendante d'autre intervention, autre	CHOP
40.40	Dissection des ganglions lymphatiques cervicaux, SAP	CHOP
40.41.00	Dissection radicale des ganglions lymphatiques cervicaux, SAP	CHOP
40.41.10	Dissection sélective (fonctionnelle) des ganglions lymphatiques cervicaux, abord supraomohyoïde (régions I-III)	CHOP

40.41.11	Dissection sélective (fonctionnelle) des ganglions lymphatiques cervicaux, abord latéral (régions II-IV)	CHOP
40.41.12	Dissection sélective (fonctionnelle) des ganglions lymphatiques cervicaux, abord antérolatéral (régions I-IV)	CHOP
40.41.13	Dissection sélective (fonctionnelle) des ganglions lymphatiques cervicaux, abord postérolatéral (régions II-V)	CHOP
40.41.14	Dissection sélective (fonctionnelle) des ganglions lymphatiques cervicaux, abord central (région VI)	CHOP
40.41.20	Dissection radicale des ganglions lymphatiques cervicaux (incl. modification)	CHOP
40.41.21	Dissection radicale étendue des ganglions lymphatiques cervicaux	CHOP
40.41.99	Dissection radicale des ganglions lymphatiques cervicaux, autre	CHOP
40.51.10	Excision radicale des ganglions lymphatiques axillaires, indépendante d'autre intervention	CHOP
40.52.10	Excision radicale des ganglions lymphatiques rétropéritonéaux (para-aortiques, para-caves) et pelviens, indépendante d'autre intervention	CHOP
40.53.10	Excision radicale des ganglions lymphatiques iliaques, indépendante d'autre intervention	CHOP
40.54.10	Excision radicale de ganglions lymphatiques inguinaux en tant qu'intervention autonome	CHOP
40.59.11	Excision radicale de ganglions médiastinaux, indépendante d'autre intervention	CHOP
40.59.12	Excision radicale de ganglions péribronchiques, indépendante d'autre intervention	CHOP
40.59.19	Excision radicale d'autres ganglions lymphatiques, indépendante d'autre intervention, autre	CHOP
40.9X.99	Autres opérations de structures lymphatiques, autre	CHOP

**C09.30B : Excision de ganglion lymphatique, individuel**

Code	Texte	Type
40.21.00	Excision de ganglion lymphatique cervical profond, SAP	CHOP
40.21.10	Excision de ganglions et vaisseaux lymphatiques isolés, ganglion cervical non marqué	CHOP
40.21.11	Excision de ganglions et vaisseaux lymphatiques isolés, ganglion cervical marqué à l'aide d'un radio-isotope ou d'un colorant (lymphadénectomie de ganglion sentinelle)	CHOP
40.21.99	Excision de ganglion lymphatique cervical profond, autre	CHOP
40.22.00	Excision de ganglion lymphatique mammaire interne, SAP	CHOP
40.22.10	Excision de ganglion lymphatique mammaire interne, par thoracoscopie	CHOP
40.22.20	Excision chirurgicale ouverte de ganglion lymphatique mammaire interne	CHOP
40.22.99	Excision de ganglion lymphatique mammaire interne, autre	CHOP
40.23.00	Excision de ganglion lymphatique axillaire, SAP	CHOP
40.23.10	Excision de ganglion lymphatique axillaire, non marqué	CHOP
40.23.11	Excision de ganglion lymphatique axillaire marqué à l'aide d'un radio-isotope ou d'un colorant (lymphadénectomie de ganglion sentinelle)	CHOP
40.23.99	Excision de ganglion lymphatique axillaire, autre	CHOP
40.24.00	Excision de ganglion lymphatique inguinal, SAP	CHOP
40.24.10	Excision chirurgicale ouverte de ganglion lymphatique inguinal, non marqué	CHOP
40.24.11	Excision chirurgicale ouverte de ganglion lymphatique inguinal marqué à l'aide d'un radio-isotope ou d'un colorant (lymphadénectomie de ganglion sentinelle)	CHOP
40.24.20	Excision de ganglion lymphatique inguinal, par laparoscopie	CHOP
40.24.99	Excision de ganglion lymphatique inguinal, autre	CHOP
40.29.00	Excision simple d'autre structure lymphatique, SAP	CHOP
40.29.10	Excision de ganglion lymphatique médiastinal, SAP	CHOP

40.29.11	Excision chirurgicale ouverte de ganglion lymphatique médiastinal	CHOP
40.29.12	Excision de ganglion lymphatique médiastinal, par thoroscopie	CHOP
40.29.19	Excision de ganglion lymphatique médiastinal, autre	CHOP
40.29.20	Excision de ganglion lymphatique para-aortique	CHOP
40.29.30	Excision de ganglion lymphatique iliaque	CHOP
40.29.70	Excision de lymphangiome ou d'hygroma kystique	CHOP
40.29.99	Excision simple d'autre structure lymphatique, autre	CHOP
40.3X.00	Excision de ganglions lymphatiques régionaux, SAP	CHOP
40.3X.09	Excision de ganglions lymphatiques régionaux, autre	CHOP
40.3X.10	Lymphadénectomie régionale, indépendante d'autre intervention, SAP	CHOP
40.3X.20	Lymphadénectomie régionale dans le cadre d'une autre intervention, SAP	CHOP
40.3X.21	Lymphadénectomie régionale dans le cadre d'une autre intervention, région cervicale	CHOP
40.3X.22	Lymphadénectomie régionale dans le cadre d'une autre intervention, région axillaire	CHOP
40.3X.23	Lymphadénectomie régionale dans le cadre d'une autre intervention, région para-aortique, pelvienne ou iliaque	CHOP
40.3X.24	Lymphadénectomie régionale dans le cadre d'une autre intervention, pour obturation	CHOP
40.3X.25	Lymphadénectomie régionale dans le cadre d'une autre intervention, région inguinale	CHOP
40.3X.26	Lymphadénectomie régionale dans le cadre d'une autre intervention, région médiastinale et péribronchique	CHOP
40.3X.29	Lymphadénectomie régionale dans le cadre d'une autre intervention, autre	CHOP
40.50	Excision radicale de ganglions lymphatiques, SAP	CHOP
40.51.00	Excision radicale des ganglions lymphatiques axillaires, SAP	CHOP
40.51.11	Excision radicale des ganglions lymphatiques axillaires dans le cadre d'une autre intervention	CHOP
40.51.99	Excision radicale des ganglions lymphatiques axillaires, autre	CHOP
40.52.00	Excision radicale des ganglions lymphatiques périaortiques, SAP	CHOP
40.52.11	Excision radicale des ganglions lymphatiques rétropéritonéaux (para-aortiques, para-caves) et pelviens, au cours d'une autre intervention	CHOP
40.52.99	Excision radicale des ganglions lymphatiques périaortiques, autre	CHOP
40.53.00	Excision radicale des ganglions lymphatiques iliaques, SAP	CHOP
40.53.11	Excision radicale des ganglions lymphatiques iliaques dans le cadre d'une autre intervention	CHOP
40.53.99	Excision radicale des ganglions lymphatiques iliaques, autre	CHOP
40.54.00	Excision radicale de ganglions lymphatiques inguinaux, SAP	CHOP
40.54.11	Excision radicale des ganglions lymphatiques inguinaux dans le cadre d'une autre intervention	CHOP
40.54.99	Excision radicale des ganglions lymphatiques inguinaux, autre	CHOP
40.59.00	Excision radicale d'autres ganglions lymphatiques, SAP	CHOP
40.59.10	Excision radicale d'autres ganglions lymphatiques, indépendante d'autre intervention, SAP	CHOP
40.59.20	Excision radicale d'autres ganglions lymphatiques dans le cadre d'une autre intervention, SAP	CHOP
40.59.21	Excision radicale de ganglions lymphatiques médiastinaux dans le cadre d'une autre intervention	CHOP
40.59.22	Excision radicale de ganglions lymphatiques péribronchiques dans le cadre d'une autre intervention	CHOP
40.59.29	Excision radicale d'autres ganglions lymphatiques dans le cadre d'une autre intervention, autre	CHOP
40.59.99	Excision radicale d'autres ganglions lymphatiques, autre	CHOP
40.9X.50	Ligature de vaisseaux lymphatiques périphériques	CHOP

**C09.40A : Mastectomie bil. avec conservation de l'étui cutané ou avec resserrement, plastie mammaire d'augmentation**

Code	Texte	Type
85.A8	Mastectomie lors de gynécomastie	CHOP
85.D2	Implantation de prothèse mammaire pour augmentation	CHOP
85.D9	Mammoplastie d'augmentation, autre	CHOP

**C09.40A\_1 :**

Code	Texte	Type
85.A2.11	Mastectomie avec conservation de l'étui cutané, résection complète du tissu glandulaire, sans autre mesure	CHOP
85.A2.12	Mastectomie avec conservation de l'étui cutané, résection complète du tissu glandulaire, avec raffermissment de la peau	CHOP

**C09.40B : Excision de ganglions lymphatiques axillaires / radiol. mammaire**

Code	Texte	Type
00.32	Chirurgie assistée par ordinateur avec IRM/IRMA	CHOP
40.23.00	Excision de ganglion lymphatique axillaire, SAP	CHOP
40.23.10	Excision de ganglion lymphatique axillaire, non marqué	CHOP
40.23.11	Excision de ganglion lymphatique axillaire marqué à l'aide d'un radio-isotope ou d'un colorant (lymphadénectomie de ganglion sentinelle)	CHOP
40.23.99	Excision de ganglion lymphatique axillaire, autre	CHOP
40.3X.22	Lymphadénectomie régionale dans le cadre d'une autre intervention, région axillaire	CHOP

**C09.40C : Mastectomie unilat. avec conservation de l'étui cutané ou lumpectomie/quadrantectomie du sein**

Code	Texte	Type
85.A1	Mastectomie partielle	CHOP
85.A2.11	Mastectomie avec conservation de l'étui cutané, résection complète du tissu glandulaire, sans autre mesure	CHOP
85.A2.12	Mastectomie avec conservation de l'étui cutané, résection complète du tissu glandulaire, avec raffermissment de la peau	CHOP
85.A3.11	Mastectomie avec conservation du mamelon, résection complète du tissu glandulaire, sans autre mesure	CHOP
85.A3.12	Mastectomie avec conservation du mamelon, résection complète du tissu glandulaire, avec raffermissment de la peau	CHOP
85.A8	Mastectomie lors de gynécomastie	CHOP

**C09.41A : Mastopexie, reconstruction mammaire bil., rec. aréolaire, réd. mammaire bil.**

Code	Texte	Type
85.6	Mastopexie	CHOP
85.G4.13	Réparation du mamelon avec greffe de peau	CHOP

85.G9	Réparation du mamelon et de l'aréole, autre	CHOP
-------	---	------

**C09.41A\_0 :**

Code	Texte	Type
85.B	Mammoplastie de réduction	CHOP
85.E1	Implantation de prothèse mammaire, pour réparation primaire	CHOP
85.E2	Implantation de prothèse mammaire, pour réparation secondaire	CHOP
85.K3.09	Réparation du sein avec lambeau myocutané libre microvascularisé et anastomosé, autre	CHOP
85.K3.11	Mammoplastie par lambeau myocutané libre	CHOP
85.K3.12	Plastie de lambeau musculo-cutané de gracilis	CHOP
85.K4.09	Réparation du sein avec lambeau dermo-adipeux libre microvascularisé et anastomosé, autre	CHOP
85.K4.11	Mammoplastie par Lambeau perforateur épigastrique inférieur profond [DIEP]	CHOP
85.K4.12	Lambeau de l'artère épigastrique inférieure superficielle [SIEA]	CHOP
85.K4.13	Lambeau perforateur de l'artère glutéale supérieure [S-GAP]	CHOP
85.K4.14	Lambeau perforateur de l'artère glutéale inférieure [I-GAP]	CHOP
85.K4.15	Mammoplastie avec lambeau perforateur de l'artère profonde [PAP]	CHOP
85.K5	Mammoplastie par transplant (lambeau) myocutané pédiculé	CHOP

**C09.42 : Biopsie excision au niveau de la glande mammaire, exc. des galactophores, récidence locale, mastectomie, autres**

Code	Texte	Type
85.11	Biopsie fermée [percutanée] [à l'aiguille] du sein	CHOP
85.12	Biopsie du sein, ouverte	CHOP
85.A1	Mastectomie partielle	CHOP
85.A4	Mastectomie simple	CHOP
85.A5	Mastectomie radicale modifiée	CHOP

**C09.45 : Prothèses mammaires : Changement, capsulotomie, capsulectomie**

Code	Texte	Type
85.F1	Révision sans remplacement de prothèse mammaire	CHOP
85.F2.00	Ablation de prothèse mammaire, SAP	CHOP
85.F2.09	Ablation de prothèse mammaire, autre	CHOP
85.F2.11	Ablation de prothèse mammaire, avec capsulotomie	CHOP
85.F2.12	Ablation de prothèse mammaire, avec capsulectomie	CHOP

**C09.49\_Mamma\_sonstige : Autres interventions chirurg. sur le sein**

Code	Texte	Type
85.11	Biopsie fermée [percutanée] [à l'aiguille] du sein	CHOP
85.12	Biopsie du sein, ouverte	CHOP
85.6	Mastopexie	CHOP
85.9	Opérations du sein, autre	CHOP

85.A0	Mastectomie, SAP	CHOP
85.A1	Mastectomie partielle	CHOP
85.A4	Mastectomie simple	CHOP
85.A5	Mastectomie radicale modifiée	CHOP
85.A6.11	Mastectomie radicale sans résection partielle de la paroi thoracique	CHOP
85.A6.12	Mastectomie radicale avec résection partielle de la paroi thoracique	CHOP
85.A7	Mastectomie radicale, étendue	CHOP
85.A8	Mastectomie lors de gynécomastie	CHOP
85.A9	Mastectomie, autre	CHOP
85.B	Mammoplastie de réduction	CHOP
85.D2	Implantation de prothèse mammaire pour augmentation	CHOP
85.D9	Mammoplastie d'augmentation, autre	CHOP
85.E1	Implantation de prothèse mammaire, pour réparation primaire	CHOP
85.E2	Implantation de prothèse mammaire, pour réparation secondaire	CHOP
85.E9	Implantation de prothèse mammaire, autre	CHOP
85.F2.09	Ablation de prothèse mammaire, autre	CHOP
85.F2.11	Ablation de prothèse mammaire, avec capsulotomie	CHOP
85.F2.12	Ablation de prothèse mammaire, avec capsulectomie	CHOP
85.G0	Réparation du mamelon et de l'aréole, SAP	CHOP
85.G1	Suture du mamelon (après lésion traumatique)	CHOP
85.G2	Transposition du mamelon	CHOP
85.G3	Éversion chirurgicale de mamelon inversé	CHOP
85.G4.11	Réparation du mamelon avec tatouage	CHOP
85.G4.12	Réparation du mamelon avec lambeau local	CHOP
85.G5.11	Réparation de l'aréole avec tatouage	CHOP
85.G5.12	Réparation de l'aréole avec lambeau local	CHOP
85.G5.13	Réparation de l'aréole avec greffe de peau	CHOP
85.G9	Réparation du mamelon et de l'aréole, autre	CHOP
85.J2	Insertion d'expansur tissulaire au niveau du sein	CHOP
85.J3	Ablation d'expansur au niveau du sein	CHOP
85.J9	Autres opérations de peau et de tissu sous-cutané du sein, autre	CHOP
85.K3.12	Plastie de lambeau musculo-cutané de gracilis	CHOP

**C09.50\_0 :**

Code	Texte	Type
85.01	Incision du sein, sans autre mesure	CHOP
85.02	Incision du sein, avec drainage	CHOP
85.03	Ponction du sein	CHOP
85.11	Biopsie fermée [percutanée] [à l'aiguille] du sein	CHOP
85.12	Biopsie du sein, ouverte	CHOP
85.19	Techniques diagnostiques concernant le sein, autre	CHOP
85.20	Excision ou destruction de tissu du sein, SAP	CHOP
85.24	Excision de tissu mammaire ectopique	CHOP
85.25	Excision de mamelon	CHOP
85.27	Excision locale de lésion ou de tissu cutané du sein	CHOP
85.28	Excision locale de lésion ou de tissu du sein	CHOP
85.29	Excision ou destruction de tissu du sein, autre	CHOP
85.2A	Destruction de lésion ou de tissu cutané du sein	CHOP



85.2B Destruction de lésion ou de tissu du sein CHOP

**C09.60 : Correction d'une cicatrice ou de tissu mou**

Code	Texte	Type
86.7A.91	Plastie de lambeau locale de peau et de tissu sous-cutané, autres, à la tête	CHOP
86.7A.96	Plastie de lambeau locale de peau et de tissu sous-cutané, autres, à la main	CHOP
86.7A.9D	Plastie de lambeau locale de peau et de tissu sous-cutané, autres, au pied	CHOP
86.7A.9E	Plastie de lambeau locale de peau et de tissu sous-cutané, autres, autre site	CHOP
86.84.00	Correction de cicatrice rétractile ou de bride cicatricielle, SAP	CHOP
86.84.09	Correction de cicatrice rétractile ou de bride cicatricielle, autre	CHOP
86.84.21	Correction de cicatrice rétractile ou de bride cicatricielle, à la tête	CHOP
86.84.26	Correction de cicatrice rétractile ou de bride cicatricielle, à la main	CHOP
86.84.2D	Correction de cicatrice rétractile ou de bride cicatricielle, au pied	CHOP
86.84.2E	Correction de cicatrice rétractile ou de bride cicatricielle, autre site	CHOP

**C09.61 : Interventions sur l'ongle**

Code	Texte	Type
86.B1.00	Opérations des ongles, du lit unguéal ou du repli sus-unguéal, SAP	CHOP
86.B1.09	Opérations des ongles, du lit unguéal ou du repli sus-unguéal, autre	CHOP
86.B1.11	Incision avec drainage, ongle, lit unguéal ou repli sus-unguéal	CHOP
86.B1.21	Ablation d'ongle, de matrice ou de repli d'ongle	CHOP

**C09.65 : Traitement dermatologique par laser**

Code	Texte	Type
38.59.40	Traitement de veines variqueuses par laser local	CHOP
86.2C.51	Destruction de lésion ou de tissu cutané et sous-cutané par laser, non étendue, à la tête	CHOP
86.2C.56	Destruction de lésion ou de tissu cutané et sous-cutané par laser, non étendue, à la main	CHOP
86.2C.5D	Destruction de lésion ou de tissu cutané et sous-cutané par laser, non étendue, au pied	CHOP
86.2C.5E	Destruction de lésion ou de tissu cutané et sous-cutané par laser, non étendue, autre site	CHOP
86.2C.61	Destruction de lésion ou de tissu cutané et sous-cutané par laser, étendue, à la tête	CHOP
86.2C.66	Destruction de lésion ou de tissu cutané et sous-cutané par laser, étendue, à la main	CHOP
86.2C.6D	Destruction de lésion ou de tissu cutané et sous-cutané par laser, étendue, au pied	CHOP
86.2C.6E	Destruction de lésion ou de tissu cutané et sous-cutané par laser, étendue, autre site	CHOP

**C09.66 : Cryochirurgie**

Code	Texte	Type
86.2C.11	Destruction de lésion ou de tissu cutané et sous-cutané par électrocautérisation, non étendue, à la tête	CHOP



86.2C.16	Destruction de lésion ou de tissu cutané et sous-cutané par électrocautérisation, non étendue, à la main	CHOP
86.2C.1D	Destruction de lésion ou de tissu cutané et sous-cutané par électrocautérisation, non étendue, au pied	CHOP
86.2C.1E	Destruction de lésion ou de tissu cutané et sous-cutané par électrocautérisation, non étendue, autre site	CHOP
86.2C.21	Destruction de lésion ou de tissu cutané et sous-cutané par électrocautérisation, étendue, à la tête	CHOP
86.2C.26	Destruction de lésion ou de tissu cutané et sous-cutané par électrocautérisation, étendue, à la main	CHOP
86.2C.2D	Destruction de lésion ou de tissu cutané et sous-cutané par électrocautérisation, étendue, au pied	CHOP
86.2C.2E	Destruction de lésion ou de tissu cutané et sous-cutané par électrocautérisation, étendue, autre site	CHOP
86.2C.31	Destruction de lésion ou de tissu cutané et sous-cutané par coagulation infrarouge et cryothérapie, non étendue, à la tête	CHOP
86.2C.36	Destruction de lésion ou de tissu cutané et sous-cutané par coagulation infrarouge et cryothérapie, non étendue, à la main	CHOP
86.2C.3D	Destruction de lésion ou de tissu cutané et sous-cutané par coagulation infrarouge et cryothérapie, non étendue, au pied	CHOP
86.2C.3E	Destruction de lésion ou de tissu cutané et sous-cutané par coagulation infrarouge et cryothérapie, non étendue, autre site	CHOP
86.2C.41	Destruction de lésion ou de tissu cutané et sous-cutané par coagulation infrarouge et cryothérapie, étendue, à la tête	CHOP
86.2C.46	Destruction de lésion ou de tissu cutané et sous-cutané par coagulation infrarouge et cryothérapie, étendue, à la main	CHOP
86.2C.4D	Destruction de lésion ou de tissu cutané et sous-cutané par coagulation infrarouge et cryothérapie, étendue, au pied	CHOP
86.2C.4E	Destruction de lésion ou de tissu cutané et sous-cutané par coagulation infrarouge et cryothérapie, étendue, autre site	CHOP

**C09.66\_1 : Photothérapie par UV en dermatologie**

Code	Texte	Type
99.82	Thérapie par rayons ultra-violets	CHOP
99.83	Autre photothérapie	CHOP

**C09.Débridement\_komplex : Débridement de plaie ouverte, complexe**

Code	Texte	Type
85.2C.11	Débridement chirurgical du sein par excision sous anesthésie locale par infiltration, régionale ou générale, non étendu	CHOP
85.2C.12	Débridement chirurgical du sein par excision sous anesthésie locale par infiltration, régionale ou générale, étendu	CHOP
86.2A.11	Débridement chirurgical, étendue petite, à la tête	CHOP
86.2A.16	Débridement chirurgical, étendue petite, à la main	CHOP
86.2A.1D	Débridement chirurgical, étendue petite, au pied	CHOP
86.2A.1E	Débridement chirurgical, étendue petite, autre site	CHOP
86.2A.21	Débridement chirurgical, étendue modéréé, à la tête	CHOP

86.2A.26	Débridement chirurgical, étendue modéréé, à la main	CHOP
86.2A.2D	Débridement chirurgical, étendue modéréé, au pied	CHOP
86.2A.2E	Débridement chirurgical, étendue modéréé, autre site	CHOP
86.2A.31	Débridement chirurgical, étendue grande, à la tête	CHOP
86.2A.36	Débridement chirurgical, étendue grande, à la main	CHOP
86.2A.3D	Débridement chirurgical, étendue grande, au pied	CHOP
86.2A.3E	Débridement chirurgical, étendue grande, autre site	CHOP

**C09.DebriidWundv : Débridement/soin des plaies**

Code	Texte	Type
86.2A.11	Débridement chirurgical, étendue petite, à la tête	CHOP
86.2A.16	Débridement chirurgical, étendue petite, à la main	CHOP
86.2A.1D	Débridement chirurgical, étendue petite, au pied	CHOP
86.2A.1E	Débridement chirurgical, étendue petite, autre site	CHOP
86.2A.21	Débridement chirurgical, étendue modéréé, à la tête	CHOP
86.2A.26	Débridement chirurgical, étendue modéréé, à la main	CHOP
86.2A.2D	Débridement chirurgical, étendue modéréé, au pied	CHOP
86.2A.2E	Débridement chirurgical, étendue modéréé, autre site	CHOP
86.2A.31	Débridement chirurgical, étendue grande, à la tête	CHOP
86.2A.36	Débridement chirurgical, étendue grande, à la main	CHOP
86.2A.3D	Débridement chirurgical, étendue grande, au pied	CHOP
86.2A.3E	Débridement chirurgical, étendue grande, autre site	CHOP
86.2B.11	Débridement sans anesthésie locale par infiltration, régionale ou générale, non étendu, à la tête	CHOP
86.2B.16	Débridement sans anesthésie locale par infiltration, régionale ou générale, non étendu, à la main	CHOP
86.2B.1D	Débridement sans anesthésie locale par infiltration, régionale ou générale, non étendu, au pied	CHOP
86.2B.1E	Débridement sans anesthésie locale par infiltration, régionale ou générale, non étendu, autre site	CHOP
86.2B.21	Débridement sans anesthésie locale par infiltration, régionale ou générale, étendu, à la tête	CHOP
86.2B.26	Débridement sans anesthésie locale par infiltration, régionale ou générale, étendu, à la main	CHOP
86.2B.2D	Débridement sans anesthésie locale par infiltration, régionale ou générale, étendu, au pied	CHOP
86.2B.2E	Débridement sans anesthésie locale par infiltration, régionale ou générale, étendu, autre site	CHOP
86.2B.31	Débridement sous anesthésie locale par infiltration, régionale ou générale, non étendu, à la tête	CHOP
86.2B.36	Débridement sous anesthésie locale par infiltration, régionale ou générale, non étendu, à la main	CHOP
86.2B.3D	Débridement sous anesthésie locale par infiltration, régionale ou générale, non étendu, au pied	CHOP
86.2B.3E	Débridement sous anesthésie locale par infiltration, régionale ou générale, non étendu, autre site	CHOP
86.2B.41	Débridement sous anesthésie locale par infiltration, régionale ou générale, étendu, à la tête	CHOP

86.2B.46	Débridement sous anesthésie locale par infiltration, régionale ou générale, étendu, à la main	CHOP
86.2B.4D	Débridement sous anesthésie locale par infiltration, régionale ou générale, étendu, au pied	CHOP
86.2B.4E	Débridement sous anesthésie locale par infiltration, régionale ou générale, étendu, autre site	CHOP

**C09.Drainage : Incision/drainage sous-cutané**

Code	Texte	Type
54.0X.00	Incision de la paroi abdominale, SAP	CHOP
54.91	Drainage abdominal percutané (ponction)	CHOP
83.02.19	Myotomie, autre site	CHOP
86.04.10	Incision avec drainage de peau et de tissu sous-cutané, à la tête	CHOP
86.04.11	Incision avec drainage de peau et de tissu sous-cutané, à la main	CHOP
86.04.13	Incision avec drainage de peau et de tissu sous-cutané, au pied	CHOP
86.04.18	Incision avec drainage de peau et de tissu sous-cutané, autre site	CHOP

**C09.Expander : Mise en place/ablation d'un expanseur**

Code	Texte	Type
86.05.10	Incision avec extraction de corps étranger ou dispositif de la peau et du tissu sous-cutané de la tête	CHOP
86.05.14	Incision avec extraction de corps étranger ou dispositif de la peau et du tissu sous-cutané de la main	CHOP
86.05.15	Incision avec extraction de corps étranger ou dispositif de la peau et du tissu sous-cutané du pied	CHOP
86.05.19	Incision avec extraction de corps étranger ou dispositif de la peau et du tissu sous-cutané d' autre site	CHOP
86.93.00	Insertion d'expanseur tissulaire, SAP	CHOP
86.93.09	Insertion d'expanseur tissulaire, autre	CHOP
86.93.21	Insertion d'expanseur tissulaire, à la tête	CHOP
86.93.26	Insertion d'expanseur tissulaire, à la main	CHOP
86.93.2D	Insertion d'expanseur tissulaire, au pied	CHOP
86.93.2E	Insertion d'expanseur tissulaire, autre site	CHOP

**C09.Exzision : Incision/excision dermatologiques / soin des plaies / débridement**

Code	Texte	Type
54.0X.00	Incision de la paroi abdominale, SAP	CHOP
54.0X.99	Incision de la paroi abdominale, autre	CHOP
54.91	Drainage abdominal percutané (ponction)	CHOP
83.02.19	Myotomie, autre site	CHOP
85.2C.11	Débridement chirurgical du sein par excision sous anesthésie locale par infiltration, régionale ou générale, non étendu	CHOP
85.2C.12	Débridement chirurgical du sein par excision sous anesthésie locale par infiltration, régionale ou générale, étendu	CHOP

85.2C.21	Débridement chirurgical du sein, sans excision, sans anesthésie locale par infiltration, régionale ou générale, non étendu	CHOP
85.2C.22	Débridement chirurgical du sein, sans excision, sans anesthésie locale par infiltration, régionale ou générale, étendu	CHOP
85.2C.31	Débridement chirurgical du sein, sans excision, sous anesthésie locale par infiltration, régionale ou générale, non étendu	CHOP
85.2C.32	Débridement chirurgical du sein, sans excision, sous anesthésie locale par infiltration, régionale ou générale, étendu	CHOP
86.04.10	Incision avec drainage de peau et de tissu sous-cutané, à la tête	CHOP
86.04.11	Incision avec drainage de peau et de tissu sous-cutané, à la main	CHOP
86.04.13	Incision avec drainage de peau et de tissu sous-cutané, au pied	CHOP
86.04.18	Incision avec drainage de peau et de tissu sous-cutané, autre site	CHOP
86.05.10	Incision avec extraction de corps étranger ou dispositif de la peau et du tissu sous-cutané de la tête	CHOP
86.05.14	Incision avec extraction de corps étranger ou dispositif de la peau et du tissu sous-cutané de la main	CHOP
86.05.15	Incision avec extraction de corps étranger ou dispositif de la peau et du tissu sous-cutané du pied	CHOP
86.05.19	Incision avec extraction de corps étranger ou dispositif de la peau et du tissu sous-cutané d' autre site	CHOP
86.2A.11	Débridement chirurgical, étendue petite, à la tête	CHOP
86.2A.16	Débridement chirurgical, étendue petite, à la main	CHOP
86.2A.1D	Débridement chirurgical, étendue petite, au pied	CHOP
86.2A.1E	Débridement chirurgical, étendue petite, autre site	CHOP
86.2A.21	Débridement chirurgical, étendue modéréé, à la tête	CHOP
86.2A.26	Débridement chirurgical, étendue modéréé, à la main	CHOP
86.2A.2D	Débridement chirurgical, étendue modéréé, au pied	CHOP
86.2A.2E	Débridement chirurgical, étendue modéréé, autre site	CHOP
86.2A.31	Débridement chirurgical, étendue grande, à la tête	CHOP
86.2A.36	Débridement chirurgical, étendue grande, à la main	CHOP
86.2A.3D	Débridement chirurgical, étendue grande, au pied	CHOP
86.2A.3E	Débridement chirurgical, étendue grande, autre site	CHOP
86.30	Excision locale de lésion ou de tissu cutané et sous-cutané, SAP	CHOP
86.31.11	Excision locale de lésion ou de tissu cutané et sous-cutané, sans fermeture primaire de la plaie, à la tête	CHOP
86.31.16	Excision locale de lésion ou de tissu cutané et sous-cutané, sans fermeture primaire de la plaie, à la main	CHOP
86.31.1D	Excision locale de lésion ou de tissu cutané et sous-cutané, sans fermeture primaire de la plaie, au pied	CHOP
86.31.1E	Excision locale de lésion ou de tissu cutané et sous-cutané, sans fermeture primaire de la plaie, autre site	CHOP
86.32.11	Excision locale de lésion ou de tissu cutané et sous-cutané, avec fermeture primaire de la plaie, à la tête	CHOP
86.32.16	Excision locale de lésion ou de tissu cutané et sous-cutané, avec fermeture primaire de la plaie, à la main	CHOP
86.32.1D	Excision locale de lésion ou de tissu cutané et sous-cutané, avec fermeture primaire de la plaie, au pied	CHOP
86.32.1E	Excision locale de lésion ou de tissu cutané et sous-cutané, avec fermeture primaire de la plaie, autre site	CHOP
86.33.11	Excision locale de lésion ou de tissu cutané et sous-cutané, avec recouvrement plastique, à la tête	CHOP

86.33.16	Excision locale de lésion ou de tissu cutané et sous-cutané, avec recouvrement plastique, à la main	CHOP
86.33.1D	Excision locale de lésion ou de tissu cutané et sous-cutané, avec recouvrement plastique, au pied	CHOP
86.33.1E	Excision locale de lésion ou de tissu cutané et sous-cutané, avec recouvrement plastique, autre site	CHOP
86.40	Excision étendue et radicale de lésion ou de tissu cutané et sous-cutané, SAP	CHOP
86.41.11	Excision radicale et étendue de lésion ou de tissu cutané et sous-cutané, sans fermeture primaire de la plaie, à la tête	CHOP
86.41.12	Excision radicale et étendue de lésion ou de tissu cutané et sous-cutané, sans fermeture primaire de la plaie, au cou	CHOP
86.41.13	Excision radicale et étendue de lésion ou de tissu cutané et sous-cutané, sans fermeture primaire de la plaie, à l'épaule et aisselle	CHOP
86.41.14	Excision radicale et étendue de lésion ou de tissu cutané et sous-cutané, sans fermeture primaire de la plaie, au bras et au coude	CHOP
86.41.15	Excision radicale et étendue de lésion ou de tissu cutané et sous-cutané, sans fermeture primaire de la plaie, à l'avant-bras	CHOP
86.41.16	Excision radicale et étendue de lésion ou de tissu cutané et sous-cutané, sans fermeture primaire de la plaie, à la main	CHOP
86.41.17	Excision radicale et étendue de lésion ou de tissu cutané et sous-cutané, sans fermeture primaire de la plaie, à la paroi thoracique et au dos	CHOP
86.41.18	Excision radicale et étendue de lésion ou de tissu cutané et sous-cutané, sans fermeture primaire de la plaie, à l'abdomen et l'aîne	CHOP
86.41.1A	Excision radicale et étendue de lésion ou de tissu cutané et sous-cutané, sans fermeture primaire de la plaie, aux fesses	CHOP
86.41.1B	Excision radicale et étendue de lésion ou de tissu cutané et sous-cutané, sans fermeture primaire de la plaie, à la cuisse et au genou	CHOP
86.41.1C	Excision radicale et étendue de lésion ou de tissu cutané et sous-cutané, sans fermeture primaire de la plaie, à la jambe	CHOP
86.41.1D	Excision radicale et étendue de lésion ou de tissu cutané et sous-cutané, sans fermeture primaire de la plaie, au pied	CHOP
86.42.11	Excision radicale et étendue de lésion ou de tissu cutané et sous-cutané, avec fermeture primaire de la plaie, à la tête	CHOP
86.42.12	Excision radicale et étendue de lésion ou de tissu cutané et sous-cutané, avec fermeture primaire de la plaie, au cou	CHOP
86.42.13	Excision radicale et étendue de lésion ou de tissu cutané et sous-cutané, avec fermeture primaire de la plaie, à l'épaule et aisselle	CHOP
86.42.14	Excision radicale et étendue de lésion ou de tissu cutané et sous-cutané, avec fermeture primaire de la plaie, au bras et au coude	CHOP
86.42.15	Excision radicale et étendue de lésion ou de tissu cutané et sous-cutané, avec fermeture primaire de la plaie, à l'avant-bras	CHOP
86.42.16	Excision radicale et étendue de lésion ou de tissu cutané et sous-cutané, avec fermeture primaire de la plaie, à la main	CHOP
86.42.17	Excision radicale et étendue de lésion ou de tissu cutané et sous-cutané, avec fermeture primaire de la plaie, à la paroi thoracique et au dos	CHOP
86.42.18	Excision radicale et étendue de lésion ou de tissu cutané et sous-cutané, avec fermeture primaire de la plaie, à l'abdomen et à l'aîne	CHOP
86.42.1A	Excision radicale et étendue de lésion ou de tissu cutané et sous-cutané, avec fermeture primaire de la plaie, aux fesses	CHOP
86.42.1B	Excision radicale et étendue de lésion ou de tissu cutané et sous-cutané, avec fermeture primaire de la plaie, à la cuisse et au genou	CHOP

86.42.1C	Excision radicale et étendue de lésion ou de tissu cutané et sous-cutané, avec fermeture primaire de la plaie, à la jambe	CHOP
86.42.1D	Excision radicale et étendue de lésion ou de tissu cutané et sous-cutané, avec fermeture primaire de la plaie, au pied	CHOP
86.43.11	Excision radicale et étendue de lésion ou de tissu cutané et sous-cutané, avec recouvrement plastique, à la tête	CHOP
86.43.12	Excision radicale et étendue de lésion ou de tissu cutané et sous-cutané, avec recouvrement plastique, au cou	CHOP
86.43.13	Excision radicale et étendue de lésion ou de tissu cutané et sous-cutané, avec recouvrement plastique, à l'épaule et aisselle	CHOP
86.43.14	Excision radicale et étendue de lésion ou de tissu cutané et sous-cutané, avec recouvrement plastique, au bras et au coude	CHOP
86.43.15	Excision radicale et étendue de lésion ou de tissu cutané et sous-cutané, avec recouvrement plastique, à l'avant-bras	CHOP
86.43.16	Excision radicale et étendue de lésion ou de tissu cutané et sous-cutané, avec recouvrement plastique, à la main	CHOP
86.43.17	Excision radicale et étendue de lésion ou de tissu cutané et sous-cutané, avec recouvrement plastique, à la paroi thoracique et au dos	CHOP
86.43.18	Excision radicale et étendue de lésion ou de tissu cutané et sous-cutané, avec recouvrement plastique, à l'abdomen et l'aîne	CHOP
86.43.1A	Excision radicale et étendue de lésion ou de tissu cutané et sous-cutané, avec recouvrement plastique, aux fesses	CHOP
86.43.1B	Excision radicale et étendue de lésion ou de tissu cutané et sous-cutané, avec recouvrement plastique, à la cuisse/au genou	CHOP
86.43.1C	Excision radicale et étendue de lésion ou de tissu cutané et sous-cutané, avec recouvrement plastique, à la jambe	CHOP
86.43.1D	Excision radicale et étendue de lésion ou de tissu cutané et sous-cutané, avec recouvrement plastique, au pied	CHOP
86.49	Excision radicale et étendue de lésion ou de tissu cutané et sous-cutané, autre	CHOP

**C09.Exzision\_grossfl : Excision de peau, surface étendue**

Code	Texte	Type
86.41.11	Excision radicale et étendue de lésion ou de tissu cutané et sous-cutané, sans fermeture primaire de la plaie, à la tête	CHOP
86.41.12	Excision radicale et étendue de lésion ou de tissu cutané et sous-cutané, sans fermeture primaire de la plaie, au cou	CHOP
86.41.13	Excision radicale et étendue de lésion ou de tissu cutané et sous-cutané, sans fermeture primaire de la plaie, à l'épaule et aisselle	CHOP
86.41.14	Excision radicale et étendue de lésion ou de tissu cutané et sous-cutané, sans fermeture primaire de la plaie, au bras et au coude	CHOP
86.41.15	Excision radicale et étendue de lésion ou de tissu cutané et sous-cutané, sans fermeture primaire de la plaie, à l'avant-bras	CHOP
86.41.16	Excision radicale et étendue de lésion ou de tissu cutané et sous-cutané, sans fermeture primaire de la plaie, à la main	CHOP
86.41.17	Excision radicale et étendue de lésion ou de tissu cutané et sous-cutané, sans fermeture primaire de la plaie, à la paroi thoracique et au dos	CHOP
86.41.18	Excision radicale et étendue de lésion ou de tissu cutané et sous-cutané, sans fermeture primaire de la plaie, à l'abdomen et l'aîne	CHOP
86.41.1A	Excision radicale et étendue de lésion ou de tissu cutané et sous-cutané, sans fermeture primaire de la plaie, aux fesses	CHOP

86.41.1B	Excision radicale et étendue de lésion ou de tissu cutané et sous-cutané, sans fermeture primaire de la plaie, à la cuisse et au genou	CHOP
86.41.1C	Excision radicale et étendue de lésion ou de tissu cutané et sous-cutané, sans fermeture primaire de la plaie, à la jambe	CHOP
86.41.1D	Excision radicale et étendue de lésion ou de tissu cutané et sous-cutané, sans fermeture primaire de la plaie, au pied	CHOP
86.42.11	Excision radicale et étendue de lésion ou de tissu cutané et sous-cutané, avec fermeture primaire de la plaie, à la tête	CHOP
86.42.12	Excision radicale et étendue de lésion ou de tissu cutané et sous-cutané, avec fermeture primaire de la plaie, au cou	CHOP
86.42.13	Excision radicale et étendue de lésion ou de tissu cutané et sous-cutané, avec fermeture primaire de la plaie, à l'épaule et aisselle	CHOP
86.42.14	Excision radicale et étendue de lésion ou de tissu cutané et sous-cutané, avec fermeture primaire de la plaie, au bras et au coude	CHOP
86.42.15	Excision radicale et étendue de lésion ou de tissu cutané et sous-cutané, avec fermeture primaire de la plaie, à l'avant-bras	CHOP
86.42.16	Excision radicale et étendue de lésion ou de tissu cutané et sous-cutané, avec fermeture primaire de la plaie, à la main	CHOP
86.42.17	Excision radicale et étendue de lésion ou de tissu cutané et sous-cutané, avec fermeture primaire de la plaie, à la paroi thoracique et au dos	CHOP
86.42.18	Excision radicale et étendue de lésion ou de tissu cutané et sous-cutané, avec fermeture primaire de la plaie, à l'abdomen et à l'aîne	CHOP
86.42.1A	Excision radicale et étendue de lésion ou de tissu cutané et sous-cutané, avec fermeture primaire de la plaie, aux fesses	CHOP
86.42.1B	Excision radicale et étendue de lésion ou de tissu cutané et sous-cutané, avec fermeture primaire de la plaie, à la cuisse et au genou	CHOP
86.42.1C	Excision radicale et étendue de lésion ou de tissu cutané et sous-cutané, avec fermeture primaire de la plaie, à la jambe	CHOP
86.42.1D	Excision radicale et étendue de lésion ou de tissu cutané et sous-cutané, avec fermeture primaire de la plaie, au pied	CHOP
86.43.11	Excision radicale et étendue de lésion ou de tissu cutané et sous-cutané, avec recouvrement plastique, à la tête	CHOP
86.43.12	Excision radicale et étendue de lésion ou de tissu cutané et sous-cutané, avec recouvrement plastique, au cou	CHOP
86.43.13	Excision radicale et étendue de lésion ou de tissu cutané et sous-cutané, avec recouvrement plastique, à l'épaule et aisselle	CHOP
86.43.14	Excision radicale et étendue de lésion ou de tissu cutané et sous-cutané, avec recouvrement plastique, au bras et au coude	CHOP
86.43.15	Excision radicale et étendue de lésion ou de tissu cutané et sous-cutané, avec recouvrement plastique, à l'avant-bras	CHOP
86.43.16	Excision radicale et étendue de lésion ou de tissu cutané et sous-cutané, avec recouvrement plastique, à la main	CHOP
86.43.17	Excision radicale et étendue de lésion ou de tissu cutané et sous-cutané, avec recouvrement plastique, à la paroi thoracique et au dos	CHOP
86.43.18	Excision radicale et étendue de lésion ou de tissu cutané et sous-cutané, avec recouvrement plastique, à l'abdomen et l'aîne	CHOP
86.43.1A	Excision radicale et étendue de lésion ou de tissu cutané et sous-cutané, avec recouvrement plastique, aux fesses	CHOP
86.43.1B	Excision radicale et étendue de lésion ou de tissu cutané et sous-cutané, avec recouvrement plastique, à la cuisse/au genou	CHOP
86.43.1C	Excision radicale et étendue de lésion ou de tissu cutané et sous-cutané, avec recouvrement plastique, à la jambe	CHOP



86.43.1D	Excision radicale et étendue de lésion ou de tissu cutané et sous-cutané, avec recouvrement plastique, au pied	CHOP
86.49	Excision radicale et étendue de lésion ou de tissu cutané et sous-cutané, autre	CHOP

**C09.Facialisparesie : Intervention palliative lors d'une paralysie faciale**

Code	Texte	Type
04.51.19	Grefe d'autre nerf crânien ou périphérique	CHOP
04.6X.99	Transposition de nerf crânien et périphérique, autre	CHOP
83.77.10	Transposition ou transplantation de muscle, tête et cou	CHOP
83.82.40	Grefe d'autre lambeau microvascularisé et anastomosé de muscle ou de fascia, tête et cou	CHOP

**C09.Fremdkoerper : Excision de corps étranger(s) cutané(s) et sous-cutané(s)**

Code	Texte	Type
86.05.10	Incision avec extraction de corps étranger ou dispositif de la peau et du tissu sous-cutané de la tête	CHOP
86.05.14	Incision avec extraction de corps étranger ou dispositif de la peau et du tissu sous-cutané de la main	CHOP
86.05.15	Incision avec extraction de corps étranger ou dispositif de la peau et du tissu sous-cutané du pied	CHOP
86.05.19	Incision avec extraction de corps étranger ou dispositif de la peau et du tissu sous-cutané d' autre site	CHOP

**C09.Sakraldermoid : Kyste sacro-coccygien**

Code	Texte	Type
86.03	Incision de sinus ou de kyste sacro-coccygien	CHOP
86.21	Excision de kyste ou de sinus sacro-coccygien	CHOP

**C09.Transplantatentnahme : Prélèvement de greffon dermatologique**

Code	Texte	Type
83.41	Excision [prélèvement] de tendon pour greffe	CHOP
83.43.11	Prélèvement de lambeau ostéomyocutané ou ostéofasciocutané pour greffe	CHOP
83.43.99	Excision [prélèvement] de muscle ou de fascia pour greffe, autre	CHOP
86.6A.00	Grefe autologue de peau totale, SAP	CHOP
86.6A.09	Grefe autologue de peau totale, autre	CHOP
86.6A.11	Grefe autologue de peau totale, non étendue, à la tête	CHOP
86.6A.12	Grefe autologue de peau totale, non étendue, au cou	CHOP
86.6A.13	Grefe autologue de peau totale, non étendue, à l'épaule et à l'aisselle	CHOP
86.6A.14	Grefe autologue de peau totale, non étendue, au bras et au coude	CHOP
86.6A.15	Grefe autologue de peau totale, non étendue, à l'avant-bras	CHOP
86.6A.16	Grefe autologue de peau totale, non étendue, à la main	CHOP
86.6A.17	Grefe autologue de peau totale, non étendue, à la paroi thoracique et au dos	CHOP
86.6A.18	Grefe autologue de peau totale, non étendue, à l'abdomen et à l'aîne	CHOP



86.6A.1A	Grefe autologue de peau totale, non étendue, aux fesses	CHOP
86.6A.1B	Grefe autologue de peau totale, non étendue, à la cuisse et au genou	CHOP
86.6A.1C	Grefe autologue de peau totale, non étendue, à la jambe	CHOP
86.6A.1D	Grefe autologue de peau totale, non étendue, au pied	CHOP
86.6A.21	Grefe autologue de peau totale, étendue, à la tête	CHOP
86.6A.22	Grefe autologue de peau totale, étendue, au cou	CHOP
86.6A.23	Grefe autologue de peau totale, étendue, à l'épaule et à l'aisselle	CHOP
86.6A.24	Grefe autologue de peau totale, étendue, au bras et au coude	CHOP
86.6A.25	Grefe autologue de peau totale, étendue, à l'avant-bras	CHOP
86.6A.26	Grefe autologue de peau totale, étendue, à la main	CHOP
86.6A.27	Grefe autologue de peau totale, étendue, à la paroi thoracique et au dos	CHOP
86.6A.28	Grefe autologue de peau totale, étendue, à l'abdomen et à l'aîne	CHOP
86.6A.2A	Grefe autologue de peau totale, étendue, aux fesses	CHOP
86.6A.2B	Grefe autologue de peau totale, étendue, à la cuisse et au genou	CHOP
86.6A.2C	Grefe autologue de peau totale, étendue, à la jambe	CHOP
86.6A.2D	Grefe autologue de peau totale, étendue, au pied	CHOP
86.6B.00	Grefe autologue de peau d'épaisseur partielle, SAP	CHOP
86.6B.09	Grefe autologue de peau d'épaisseur partielle, autre	CHOP
86.6B.11	Grefe autologue de peau d'épaisseur partielle, non étendue, à la tête	CHOP
86.6B.12	Grefe autologue de peau d'épaisseur partielle, non étendue, au cou	CHOP
86.6B.13	Grefe autologue de peau d'épaisseur partielle, non étendue, à l'épaule et à l'aisselle	CHOP
86.6B.14	Grefe autologue de peau d'épaisseur partielle, non étendue, au bras et au coude	CHOP
86.6B.15	Grefe autologue de peau d'épaisseur partielle, non étendue, à l'avant-bras	CHOP
86.6B.16	Grefe autologue de peau d'épaisseur partielle, non étendue, à la main	CHOP
86.6B.17	Grefe autologue de peau d'épaisseur partielle, non étendue, à la paroi thoracique et au dos	CHOP
86.6B.18	Grefe autologue de peau d'épaisseur partielle, non étendue, à l'abdomen et à l'aîne	CHOP
86.6B.1A	Grefe autologue de peau d'épaisseur partielle, non étendue, aux fesses	CHOP
86.6B.1B	Grefe autologue de peau d'épaisseur partielle, non étendue, à la cuisse et au genou	CHOP
86.6B.1C	Grefe autologue de peau d'épaisseur partielle, non étendue, à la jambe	CHOP
86.6B.1D	Grefe autologue de peau d'épaisseur partielle, non étendue, au pied	CHOP
86.6B.21	Grefe autologue de peau d'épaisseur partielle, étendue, à la tête	CHOP
86.6B.22	Grefe autologue de peau d'épaisseur partielle, étendue, au cou	CHOP
86.6B.23	Grefe autologue de peau d'épaisseur partielle, étendue, à l'épaule et à l'aisselle	CHOP
86.6B.24	Grefe autologue de peau d'épaisseur partielle, étendue, au bras et au coude	CHOP
86.6B.25	Grefe autologue de peau d'épaisseur partielle, étendue, à l'avant-bras	CHOP
86.6B.26	Grefe autologue de peau d'épaisseur partielle, étendue, à la main	CHOP
86.6B.27	Grefe autologue de peau d'épaisseur partielle, étendue, à la paroi thoracique et au dos	CHOP
86.6B.28	Grefe autologue de peau d'épaisseur partielle, étendue, à l'abdomen et à l'aîne	CHOP
86.6B.2A	Grefe autologue de peau d'épaisseur partielle, étendue, aux fesses	CHOP
86.6B.2B	Grefe autologue de peau d'épaisseur partielle, étendue, à la cuisse et au genou	CHOP
86.6B.2C	Grefe autologue de peau d'épaisseur partielle, étendue, à la jambe	CHOP
86.6B.2D	Grefe autologue de peau d'épaisseur partielle, étendue, au pied	CHOP

**C09.Wundverschluss : Fermeture/Plastie de plaie avec transplantation/remplacement**

Code	Texte	Type
------	-------	------

86.6C.11	Remplacement permanent de la peau par matériel de remplacement bicouche derme-épiderme, non étendu, à la tête	CHOP
86.6C.16	Remplacement permanent de la peau par matériel de remplacement bicouche derme-épiderme, non étendu, à la main	CHOP
86.6C.1D	Remplacement permanent de la peau par matériel de remplacement bicouche derme-épiderme, non étendu, au pied	CHOP
86.6C.1E	Remplacement permanent de la peau par matériel de remplacement bicouche derme-épiderme, non étendu, autre site	CHOP
86.6C.21	Remplacement permanent de la peau par matériel de remplacement bicouche derme-épiderme, étendu, à la tête	CHOP
86.6C.26	Remplacement permanent de la peau par matériel de remplacement bicouche derme-épiderme, étendu, à la main	CHOP
86.6C.2D	Remplacement permanent de la peau par matériel de remplacement bicouche derme-épiderme, étendu, au pied	CHOP
86.6C.2E	Remplacement permanent de la peau par matériel de remplacement bicouche derme-épiderme, étendu, autre site	CHOP
86.6C.31	Remplacement permanent de la peau par matériel de remplacement d'épiderme, non étendu, à la tête	CHOP
86.6C.36	Remplacement permanent de la peau par matériel de remplacement d'épiderme, non étendu, à la main	CHOP
86.6C.3D	Remplacement permanent de la peau par matériel de remplacement d'épiderme, non étendu, au pied	CHOP
86.6C.3E	Remplacement permanent de la peau par matériel de remplacement d'épiderme, non étendu, autre site	CHOP
86.6C.41	Remplacement permanent de la peau par matériel de remplacement d'épiderme, étendu, à la tête	CHOP
86.6C.46	Remplacement permanent de la peau par matériel de remplacement d'épiderme, étendu, à la main	CHOP
86.6C.4D	Remplacement permanent de la peau par matériel de remplacement d'épiderme, étendu, au pied	CHOP
86.6C.4E	Remplacement permanent de la peau par matériel de remplacement d'épiderme, étendu, autre site	CHOP
86.6C.51	Remplacement permanent de la peau par matériel de remplacement de derme, non étendu, à la tête	CHOP
86.6C.56	Remplacement permanent de la peau par matériel de remplacement de derme, non étendu, à la main	CHOP
86.6C.5D	Remplacement permanent de la peau par matériel de remplacement de derme, non étendu, à la tête, au pied	CHOP
86.6C.5E	Remplacement permanent de la peau par matériel de remplacement de derme, non étendu, autre site	CHOP
86.6C.61	Remplacement permanent de la peau par matériel de remplacement de derme, étendu, à la tête	CHOP
86.6C.66	Remplacement permanent de la peau par matériel de remplacement de derme, étendu, à la main	CHOP
86.6C.6D	Remplacement permanent de la peau par matériel de remplacement de derme, étendu, au pied	CHOP
86.6C.6E	Remplacement permanent de la peau par matériel de remplacement de derme, étendu, autre site	CHOP
86.7A.11	Plastie d'avancement, non étendue, à la tête	CHOP
86.7A.16	Plastie d'avancement, non étendue, à la main	CHOP
86.7A.1D	Plastie d'avancement, non étendue, au pied	CHOP
86.7A.1E	Plastie d'avancement, non étendue, autre site	CHOP

86.7A.21	Plastie d'avancement, étendue, à la tête	CHOP
86.7A.26	Plastie d'avancement, étendue, à la main	CHOP
86.7A.2D	Plastie d'avancement, étendue, au pied	CHOP
86.7A.2E	Plastie d'avancement, étendue, autre site	CHOP
86.7A.31	Plastie de glissement-rotation, non étendue, à la tête	CHOP
86.7A.36	Plastie de glissement-rotation, non étendue, à la main	CHOP
86.7A.3D	Plastie de glissement-rotation, non étendue, au pied	CHOP
86.7A.3E	Plastie de glissement-rotation, non étendue, autre site	CHOP
86.7A.41	Plastie de glissement-rotation, étendue, à la tête	CHOP
86.7A.46	Plastie de glissement-rotation, étendue, à la main	CHOP
86.7A.4D	Plastie de glissement-rotation, étendue, au pied	CHOP
86.7A.4E	Plastie de glissement-rotation, étendue, autre site	CHOP
86.7A.51	Plastie de transposition (VY), non étendue, à la tête	CHOP
86.7A.56	Plastie de transposition (VY), non étendue, à la main	CHOP
86.7A.5D	Plastie de transposition (VY), non étendue, au pied	CHOP
86.7A.5E	Plastie de transposition (VY), non étendue, autre site	CHOP
86.7A.61	Plastie de transposition (VY), étendue, à la tête	CHOP
86.7A.66	Plastie de transposition (VY), étendue, à la main	CHOP
86.7A.6D	Plastie de transposition (VY), étendue, au pied	CHOP
86.7A.6E	Plastie de transposition (VY), étendue, autre site	CHOP
86.7A.71	Plastie de lambeau insulaire, non étendue, à la tête	CHOP
86.7A.76	Plastie de lambeau insulaire, non étendue, à la main	CHOP
86.7A.7D	Plastie de lambeau insulaire, non étendue, au pied	CHOP
86.7A.7E	Plastie de lambeau insulaire, non étendue, autre site	CHOP
86.7A.81	Plastie de lambeau insulaire, étendue, à la tête	CHOP
86.7A.86	Plastie de lambeau insulaire, étendue, à la main	CHOP
86.7A.8D	Plastie de lambeau insulaire, étendue, au pied	CHOP
86.7A.8E	Plastie de lambeau insulaire, étendue, autre site	CHOP
86.7A.A1	Plastie en Z, non étendue, à la tête	CHOP
86.7A.A6	Plastie en Z, non étendue, à la main	CHOP
86.7A.AD	Plastie en Z, non étendue, au pied	CHOP
86.7A.AE	Plastie en Z, non étendue, autre site	CHOP
86.7A.B1	Plastie en Z, étendue, à la tête	CHOP
86.7A.B6	Plastie en Z, étendue, à la main	CHOP
86.7A.BD	Plastie en Z, étendue, au pied	CHOP
86.7A.BE	Plastie en Z, étendue, autre site	CHOP
86.7A.C1	Plastie en W, non étendue, à la tête	CHOP
86.7A.C6	Plastie en W, non étendue, à la main	CHOP
86.7A.CD	Plastie en W, non étendue, au pied	CHOP
86.7A.CE	Plastie en W, non étendue, autre site	CHOP
86.7A.D1	Plastie en W, étendue, à la tête	CHOP
86.7A.D6	Plastie en W, étendue, à la main	CHOP
86.7A.DD	Plastie en W, étendue, au pied	CHOP
86.7A.DE	Plastie en W, étendue, autre site	CHOP
86.88.00	Couverture temporaire de tissu mou, SAP	CHOP
86.88.09	Couverture temporaire de tissu mou, autre	CHOP
86.88.C1	Couverture temporaire de tissu mou par du matériel alloplastique, non étendu, à la tête	CHOP
86.88.C6	Couverture temporaire de tissu mou par du matériel alloplastique, non étendu, à la main	CHOP

86.88.CD	Couverture temporaire de tissu mou par du matériel alloplastique, non étendu, au pied	CHOP
86.88.CE	Couverture temporaire de tissu mou par du matériel alloplastique, non étendu, autre site	CHOP
86.88.D1	Couverture temporaire de tissu mou par du matériel alloplastique, étendu, à la tête	CHOP
86.88.D6	Couverture temporaire de tissu mou par du matériel alloplastique, étendu, à la main	CHOP
86.88.DD	Couverture temporaire de tissu mou par du matériel alloplastique, étendu, au pied	CHOP
86.88.DE	Couverture temporaire de tissu mou par du matériel alloplastique, étendu, autre site	CHOP
86.88.E1	Couverture temporaire de tissu mou par de la peau allogénique, non étendu, à la tête	CHOP
86.88.E6	Couverture temporaire de tissu mou par de la peau allogénique, non étendu, à la main	CHOP
86.88.ED	Couverture temporaire de tissu mou par de la peau allogénique, non étendu, au pied	CHOP
86.88.EE	Couverture temporaire de tissu mou par de la peau allogénique, non étendu, autre site	CHOP
86.88.F1	Couverture temporaire de tissu mou par de la peau allogénique, étendu, à la tête	CHOP
86.88.F6	Couverture temporaire de tissu mou par de la peau allogénique, étendu, à la main	CHOP
86.88.FD	Couverture temporaire de tissu mou par de la peau allogénique, étendu, au pied	CHOP
86.88.FE	Couverture temporaire de tissu mou par de la peau allogénique, étendu, autre site	CHOP
86.88.G1	Couverture temporaire de tissu mous par de la peau xénogénique, non étendu, à la tête	CHOP
86.88.G6	Couverture temporaire de tissu mou par de la peau xénogénique, non étendu, à la main	CHOP
86.88.GD	Couverture temporaire de tissu mou par de la peau xénogénique, non étendu, au pied	CHOP
86.88.GE	Couverture temporaire de tissu mou par de la peau xénogénique, non étendu, autre site	CHOP
86.88.H1	Couverture temporaire de tissu mou par de la peau xénogénique, étendu, à la tête	CHOP
86.88.H6	Couverture temporaire de tissu mou par de la peau xénogénique, étendu, à la main	CHOP
86.88.HD	Couverture temporaire de tissu mou par de la peau xénogénique, étendu, au pied	CHOP
86.88.HE	Couverture temporaire de tissu mou par de la peau xénogénique, étendu, autre site	CHOP
86.8A.00	Couverture de tissu mou et remplacement de la peau par thérapie cellulaire, SAP	CHOP
86.8A.09	Couverture de tissu mou et remplacement de la peau par thérapie cellulaire, autre	CHOP
86.8A.11	Couverture de tissu mou et remplacement de la peau par kératinocytes cultivés avec application sous forme de feuille, non étendue, à la tête	CHOP
86.8A.16	Couverture de tissu mou et remplacement de la peau par kératinocytes cultivés avec application sous forme de feuille, non étendue, à la main	CHOP
86.8A.1D	Couverture de tissu mou et remplacement de la peau par kératinocytes cultivés avec application sous forme de feuille, non étendue, au pied	CHOP
86.8A.1E	Couverture de tissu mou et remplacement de la peau par kératinocytes cultivés avec application sous forme de feuille, non étendue, autre site	CHOP
86.8A.21	Couverture de tissu mou et remplacement de la peau par kératinocytes cultivés avec application sous forme de feuille, étendue, à la tête	CHOP
86.8A.26	Couverture de tissu mou et remplacement de la peau par kératinocytes cultivés avec application sous forme de feuille, étendue, à la main	CHOP
86.8A.2D	Couverture de tissu mou et remplacement de la peau par kératinocytes cultivés avec application sous forme de feuille, étendue, au pied	CHOP
86.8A.2E	Couverture de tissu mou et remplacement de la peau par kératinocytes cultivés avec application sous forme de feuille, étendue, autre site	CHOP
86.8A.31	Couverture de tissu mou et remplacement de la peau par application d'une suspension de cellules (thérapie par pulvérisation) de kératinocytes et fibroblastes autologues cultivés, non étendue, à la tête	CHOP

86.8A.36	Couverture de tissu mou et remplacement de la peau par application d'une suspension de cellules (thérapie par pulvérisation) de kératinocytes et fibroblastes autologues cultivés, non étendue, à la main	CHOP
86.8A.3D	Couverture de tissu mou et remplacement de la peau par application d'une suspension de cellules (thérapie par pulvérisation) de kératinocytes et fibroblastes autologues cultivés, non étendue, au pied	CHOP
86.8A.3E	Couverture de tissu mou et remplacement de la peau par application d'une suspension de cellules (thérapie par pulvérisation) de kératinocytes et fibroblastes autologues cultivés, non étendue, autre site	CHOP
86.8A.41	Couverture de tissu mou et remplacement de la peau par application d'une suspension de cellules (thérapie par pulvérisation) de kératinocytes et fibroblastes autologues cultivés, étendue, à la tête	CHOP
86.8A.46	Couverture de tissu mou et remplacement de la peau par application d'une suspension de cellules (thérapie par pulvérisation) de kératinocytes et fibroblastes autologues cultivés, étendue, à la main	CHOP
86.8A.4D	Couverture de tissu mou et remplacement de la peau par application d'une suspension de cellules (thérapie par pulvérisation) de kératinocytes et fibroblastes autologues cultivés, étendue, au pied	CHOP
86.8A.4E	Couverture de tissu mou et remplacement de la peau par application d'une suspension de cellules (thérapie par pulvérisation) de kératinocytes et fibroblastes autologues cultivés, étendue, autre site	CHOP
86.8A.51	Couverture de tissu mou et remplacement de la peau par application d'une suspension de cellules (thérapie par pulvérisation) de kératinocytes et fibroblastes non cultivés, non étendue, à la tête	CHOP
86.8A.56	Couverture de tissu mou et remplacement de la peau par application d'une suspension de cellules (thérapie par pulvérisation) de kératinocytes et fibroblastes non cultivés, non étendue, à la main	CHOP
86.8A.5D	Couverture de tissu mou et remplacement de la peau par application d'une suspension de cellules (thérapie par pulvérisation) de kératinocytes et fibroblastes non cultivés, non étendue, au pied	CHOP
86.8A.5E	Couverture de tissu mou et remplacement de la peau par application d'une suspension de cellules (thérapie par pulvérisation) de kératinocytes et fibroblastes non cultivés, non étendue, autre site	CHOP
86.8A.61	Couverture de tissu mou et remplacement de la peau par application d'une suspension de cellules (thérapie par pulvérisation) de kératinocytes et fibroblastes non cultivés, étendue, à la tête	CHOP
86.8A.66	Couverture de tissu mou et remplacement de la peau par application d'une suspension de cellules (thérapie par pulvérisation) de kératinocytes et fibroblastes non cultivés, étendue, à la main	CHOP
86.8A.6D	Couverture de tissu mou et remplacement de la peau par application d'une suspension de cellules (thérapie par pulvérisation) de kératinocytes et fibroblastes non cultivés, étendue, au pied	CHOP
86.8A.6E	Couverture de tissu mou et remplacement de la peau par application d'une suspension de cellules (thérapie par pulvérisation) de kératinocytes et fibroblastes non cultivés, étendue, autre site	CHOP

**C09.Wundverschluss\_grossfl : Fermeture/Plastie de plaie, surface étendue**

Code	Texte	Type
86.6C.21	Remplacement permanent de la peau par matériel de remplacement bicouche derme-épiderme, étendu, à la tête	CHOP

86.6C.26	Remplacement permanent de la peau par matériel de remplacement bicouche derme-épiderme, étendu, à la main	CHOP
86.6C.2D	Remplacement permanent de la peau par matériel de remplacement bicouche derme-épiderme, étendu, au pied	CHOP
86.6C.2E	Remplacement permanent de la peau par matériel de remplacement bicouche derme-épiderme, étendu, autre site	CHOP
86.6C.41	Remplacement permanent de la peau par matériel de remplacement d'épiderme, étendu, à la tête	CHOP
86.6C.46	Remplacement permanent de la peau par matériel de remplacement d'épiderme, étendu, à la main	CHOP
86.6C.4D	Remplacement permanent de la peau par matériel de remplacement d'épiderme, étendu, au pied	CHOP
86.6C.4E	Remplacement permanent de la peau par matériel de remplacement d'épiderme, étendu, autre site	CHOP
86.6C.61	Remplacement permanent de la peau par matériel de remplacement de derme, étendu, à la tête	CHOP
86.6C.66	Remplacement permanent de la peau par matériel de remplacement de derme, étendu, à la main	CHOP
86.6C.6D	Remplacement permanent de la peau par matériel de remplacement de derme, étendu, au pied	CHOP
86.6C.6E	Remplacement permanent de la peau par matériel de remplacement de derme, étendu, autre site	CHOP
86.7A.21	Plastie d'avancement, étendue, à la tête	CHOP
86.7A.26	Plastie d'avancement, étendue, à la main	CHOP
86.7A.2D	Plastie d'avancement, étendue, au pied	CHOP
86.7A.2E	Plastie d'avancement, étendue, autre site	CHOP
86.7A.41	Plastie de glissement-rotation, étendue, à la tête	CHOP
86.7A.46	Plastie de glissement-rotation, étendue, à la main	CHOP
86.7A.4D	Plastie de glissement-rotation, étendue, au pied	CHOP
86.7A.4E	Plastie de glissement-rotation, étendue, autre site	CHOP
86.7A.61	Plastie de transposition (VY), étendue, à la tête	CHOP
86.7A.66	Plastie de transposition (VY), étendue, à la main	CHOP
86.7A.6D	Plastie de transposition (VY), étendue, au pied	CHOP
86.7A.6E	Plastie de transposition (VY), étendue, autre site	CHOP
86.7A.81	Plastie de lambeau insulaire, étendue, à la tête	CHOP
86.7A.86	Plastie de lambeau insulaire, étendue, à la main	CHOP
86.7A.8D	Plastie de lambeau insulaire, étendue, au pied	CHOP
86.7A.8E	Plastie de lambeau insulaire, étendue, autre site	CHOP
86.7A.B1	Plastie en Z, étendue, à la tête	CHOP
86.7A.B6	Plastie en Z, étendue, à la main	CHOP
86.7A.BD	Plastie en Z, étendue, au pied	CHOP
86.7A.BE	Plastie en Z, étendue, autre site	CHOP
86.7A.D1	Plastie en W, étendue, à la tête	CHOP
86.7A.D6	Plastie en W, étendue, à la main	CHOP
86.7A.DD	Plastie en W, étendue, au pied	CHOP
86.7A.DE	Plastie en W, étendue, autre site	CHOP
86.88.D1	Couverture temporaire de tissu mou par du matériel alloplastique, étendu, à la tête	CHOP
86.88.D6	Couverture temporaire de tissu mou par du matériel alloplastique, étendu, à la main	CHOP
86.88.DD	Couverture temporaire de tissu mou par du matériel alloplastique, étendu, au pied	CHOP
86.88.DE	Couverture temporaire de tissu mou par du matériel alloplastique, étendu, autre site	CHOP
86.88.F1	Couverture temporaire de tissu mou par de la peau allogénique, étendu, à la tête	CHOP



86.88.F6	Couverture temporaire de tissu mou par de la peau allogénique, étendu, à la main	CHOP
86.88.FD	Couverture temporaire de tissu mou par de la peau allogénique, étendu, au pied	CHOP
86.88.FE	Couverture temporaire de tissu mou par de la peau allogénique, étendu, autre site	CHOP
86.88.H1	Couverture temporaire de tissu mou par de la peau xénogénique, étendu, à la tête	CHOP
86.88.H6	Couverture temporaire de tissu mou par de la peau xénogénique, étendu, à la main	CHOP
86.88.HD	Couverture temporaire de tissu mou par de la peau xénogénique, étendu, au pied	CHOP
86.88.HE	Couverture temporaire de tissu mou par de la peau xénogénique, étendu, autre site	CHOP

**C10.10 : Surrénalectomie**

Code	Texte	Type
07.22.00	Surrénalectomie unilatérale, SAP	CHOP
07.22.10	Surrénalectomie unilatérale, sans ovariectomie	CHOP
07.22.11	Surrénalectomie unilatérale, avec ovariectomie	CHOP
07.22.12	Surrénalectomie unilatérale, ablation de tissu surrénalien résiduel	CHOP
07.22.99	Surrénalectomie unilatérale, autre	CHOP
07.29	Surrénalectomie partielle, autre	CHOP
07.3	Surrénalectomie bilatérale	CHOP
07.44	Réparation de glande surrénale	CHOP
07.45	Réimplantation de tissu surrénalien	CHOP

**C10.49 : Autres interventions chirurg. sur la thyroïde/parathyroïde**

Code	Texte	Type
00.94.10	Monitoring du nerf récurrent dans le cadre d'une autre opération	CHOP
06.2X.00	Lobectomie thyroïdienne unilatérale, SAP	CHOP
06.2X.11	Lobectomie thyroïdienne unilatérale sans parathyroïdectomie	CHOP
06.2X.12	Lobectomie thyroïdienne unilatérale avec parathyroïdectomie	CHOP
06.2X.99	Lobectomie thyroïdienne unilatérale, autre	CHOP
06.34.11	Résection subtotale de la thyroïde	CHOP
06.34.12	Résection subtotale unilatérale de la thyroïde, avec excision d'un nodule au côté opposé	CHOP
06.34.13	Résection subtotale unilatérale de la thyroïde, avec hémithyroïdectomie au côté opposé	CHOP
06.35	Réexploration de la thyroïde avec résection partielle	CHOP
06.36	Résection de l'isthme de la glande thyroïde	CHOP
06.39	Thyroïdectomie partielle, excision et destruction de tissu thyroïdien, autre	CHOP
06.4X.00	Thyroïdectomie totale, SAP	CHOP
06.4X.10	Thyroïdectomie totale sans parathyroïdectomie	CHOP
06.4X.11	Thyroïdectomie totale avec parathyroïdectomie	CHOP
06.4X.99	Thyroïdectomie totale, autre	CHOP
06.50.00	Thyroïdectomie substernale, SAP	CHOP
06.50.10	Thyroïdectomie substernale par sternotomie	CHOP
06.50.99	Thyroïdectomie substernale, autre	CHOP
06.51.00	Thyroïdectomie substernale partielle, SAP	CHOP
06.51.10	Thyroïdectomie substernale partielle par sternotomie	CHOP
06.51.99	Thyroïdectomie substernale partielle, autre	CHOP
06.52.00	Thyroïdectomie substernale totale, SAP	CHOP
06.52.10	Thyroïdectomie substernale totale par sternotomie	CHOP

06.52.99	Thyroidectomie substernale totale, autre	CHOP
06.6X.00	Excision de thyroïde linguale, SAP	CHOP
06.6X.10	Excision de thyroïde linguale, transorale	CHOP
06.6X.11	Excision de thyroïde linguale, transcervicale, sans résection du bord interne de l'os hyoïde	CHOP
06.6X.12	Excision de thyroïde linguale, transcervicale, avec résection du bord interne de l'os hyoïde	CHOP
06.6X.99	Excision de thyroïde linguale, autre	CHOP
06.81.00	Parathyroïdectomie totale, SAP	CHOP
06.81.10	Parathyroïdectomie totale, sans réimplantation	CHOP
06.81.13	Parathyroïdectomie totale par sternotomie, sans réimplantation	CHOP
06.81.99	Parathyroïdectomie totale, autre	CHOP
06.89.00	Parathyroïdectomie partielle, SAP	CHOP
06.89.11	Réexploration avec parathyroïdectomie partielle	CHOP
06.89.13	Autre opération de glande parathyroïde par sternotomie	CHOP
06.89.99	Parathyroïdectomie partielle, autre	CHOP
06.95.00	Réimplantation de tissu parathyroïdien, SAP	CHOP
06.95.10	Parathyroïdectomie totale, avec réimplantation, SAP	CHOP
06.95.11	Parathyroïdectomie totale, avec réimplantation orthotopique	CHOP
06.95.12	Parathyroïdectomie totale, avec réimplantation hétérotopique	CHOP
06.95.20	Parathyroïdectomie totale par sternotomie, avec réimplantation, SAP	CHOP
06.95.21	Parathyroïdectomie totale par sternotomie, avec réimplantation orthotopique	CHOP
06.95.22	Parathyroïdectomie totale par sternotomie, avec réimplantation hétérotopique	CHOP
06.95.99	Réimplantation de tissu parathyroïdien, autre	CHOP
07.22.99	Surrénalectomie unilatérale, autre	CHOP

**C11.00 : Interv. chirurg. transurétrale**

Code	Texte	Type
57.49.00	Autre excision ou destruction transurétrale de lésion ou de tissu vésical, SAP	CHOP
57.49.11	Autre destruction transurétrale de lésion ou de tissu vésical	CHOP
57.49.12	Autre résection transurétrale de lésion ou de tissu vésical	CHOP
57.49.99	Autre excision ou destruction transurétrale de lésion ou de tissu vésical, autre	CHOP
58.31.00	Excision ou destruction de lésion ou de tissu de l'urètre par voie endoscopique, SAP	CHOP
58.31.10	Excision ou destruction de lésion ou de tissu de l'urètre par voie endoscopique, excision	CHOP
58.31.11	Excision ou destruction de lésion ou de tissu de l'urètre par voie endoscopique, destruction	CHOP
58.31.99	Excision ou destruction de lésion ou de tissu de l'urètre par voie endoscopique, autre	CHOP

**C11.01\_0 :**

Code	Texte	Type
59.3	Plicature de la jonction uréthro-vésicale	CHOP
59.4	Opération de soutien suprapubien	CHOP
59.5	Suspension urétrale rétropubienne	CHOP
59.6	Suspension para-urétrale	CHOP
59.71	Cysto-urétropexie avec muscle releveur	CHOP



59.74	Opération de suspension chez l'homme	CHOP
59.79	Autre réparation d'incontinence urinaire de stress	CHOP

**C11.10B : Correction d'incontinence urinaire par voie vaginale: au moyen d'une bandelette/bandelette TVT**

Code	Texte	Type
59.73.10	Suspension transvaginale par une bande de soutènement alloplastique, SAP	CHOP
59.73.11	Suspension transvaginale par une bande de soutènement alloplastique, bande vaginale sans tension [TVT]	CHOP
59.73.12	Suspension transvaginale par une bande de soutènement alloplastique, bandelette transobturatrice [TOT]	CHOP
59.73.19	Suspension transvaginale par une bande de soutènement alloplastique, autre	CHOP

**C11.30 : Urétrotomie interne/ouverte / sténose du méat / sténose urétrale**

Code	Texte	Type
58.1	Méatotomie urétrale	CHOP
58.47	Méatoplastie urétrale	CHOP
58.5X.00	Libération de sténose urétrale, SAP	CHOP
58.5X.10	Libération de sténose urétrale, incision transurétrale du sphincter urétral externe	CHOP
58.5X.20	Libération de sténose urétrale, urétrotomie interne	CHOP
58.5X.99	Libération de sténose urétrale, autre	CHOP

**C11.49 : Autres interventions chirurg. sur les organes urinaires**

Code	Texte	Type
55.01.00	Néphrotomie, SAP	CHOP
55.01.10	Néphrotomie percutanée transrénale	CHOP
55.01.11	Néphrotomie chirurgicale ouverte	CHOP
55.01.12	Néphrotomie chirurgicale ouverte exploratrice	CHOP
55.01.13	Néphrotomie chirurgicale ouverte pour ponction d'un kyste	CHOP
55.01.99	Néphrotomie, autre	CHOP
55.02.00	Néphrostomie, SAP	CHOP
55.02.11	Néphrostomie chirurgicale ouverte	CHOP
55.02.99	Néphrostomie, autre	CHOP
55.03.00	Néphrostomie percutanée sans fragmentation [sans lithotripsie], SAP	CHOP
55.03.10	Néphrostomie percutanée sans fragmentation [sans lithotripsie] extraction de calcul rénal du bassin	CHOP
55.03.11	Néphrostomie percutanée sans fragmentation [sans lithotripsie], extraction de calcul rénal de l'uretère	CHOP
55.03.99	Néphrostomie percutanée sans fragmentation [sans lithotripsie], autre	CHOP
55.04.00	Néphrostomie percutanée avec fragmentation [avec lithotripsie], SAP	CHOP
55.04.10	Néphrostomie percutanée avec fragmentation [avec lithotripsie], extraction de calcul rénal du bassin	CHOP
55.04.11	Néphrostomie percutanée avec fragmentation [avec lithotripsie], extraction de calcul rénal de l'uretère	CHOP
55.04.99	Néphrostomie percutanée avec fragmentation [avec lithotripsie], autre	CHOP

55.05	Plastie d'élargissement percutanée transrénale de la jonction pyélo-urétérale	CHOP
55.11	Pyélotomie	CHOP
55.12	Pyélostomie	CHOP
55.29	Techniques diagnostiques concernant le rein, autre	CHOP
55.3A.11	Excision et destruction locale de lésion ou de tissu du rein, par chirurgie ouverte	CHOP
55.3A.12	Excision et destruction locale de lésion ou de tissu du rein, par laparoscopie	CHOP
55.3A.13	Excision et destruction locale de lésion ou de tissu du rein, par urétérorénoscopie	CHOP
55.3A.14	Excision et destruction locale de lésion ou de tissu du rein, par voie percutanée transrénale	CHOP
55.3Y	Excision et destruction locale de lésion ou de tissu du rein, autre	CHOP
55.4	Néphrectomie partielle	CHOP
55.51.00	Néphro-urétérectomie SAP	CHOP
55.51.01	Néphro-urétérectomie, sauf pour greffe	CHOP
55.51.02	Néphrectomie pour transplantation d'organe d'un donneur vivant	CHOP
55.51.03	Néphrectomie pour transplantation d'organe post-mortem	CHOP
55.51.99	Néphro-urétérectomie, autre	CHOP
55.52	Néphrectomie du rein restant	CHOP
55.53	Ablation de rein transplanté ou rejeté	CHOP
55.54	Néphrectomie bilatérale	CHOP
55.61	Autogreffe rénale	CHOP
55.7	Néphropexie	CHOP
55.81	Suture de lacération rénale	CHOP
55.82	Fermeture de néphrostomie et de pyélostomie	CHOP
55.83	Fermeture d'autre fistule rénale	CHOP
55.84	Réduction de torsion du pédicule rénal	CHOP
55.85	Symphyséotomie de rein en fer à cheval	CHOP
55.86	Anastomose de rein	CHOP
55.87	Correction de la jonction pyélo-urétérale	CHOP
55.89	Autre réparation de rein, autre	CHOP
55.91	Décapsulation de rein	CHOP
55.99.00	Autres opérations du rein, SAP	CHOP
55.99.10	Autres opérations du rein, révision d'opération du rein	CHOP
55.99.99	Autres opérations du rein, autre	CHOP
56.0X.00	Désobstruction transurétrale de l'uretère et du bassin, SAP	CHOP
56.0X.11	Désobstruction transurétrale de l'uretère et du bassin, extraction de corps étranger	CHOP
56.0X.99	Désobstruction transurétrale de l'uretère et du bassin, autre	CHOP
56.1X.00	Méatotomie urétérale, SAP	CHOP
56.1X.10	Méatotomie urétérale percutanée transvésicale	CHOP
56.1X.11	Méatotomie urétérale transurétrale	CHOP
56.1X.12	Méatotomie urétérale chirurgicale ouverte	CHOP
56.1X.99	Méatotomie urétérale, autre	CHOP
56.2X.00	Urétérotomie, SAP	CHOP
56.2X.10	Urétérotomie percutanée transrénale	CHOP
56.2X.11	Urétérotomie percutanée transrénale avec extraction de calcul urinaire	CHOP
56.2X.20	Urétérotomie par urétérorénoscopie	CHOP
56.2X.30	Urétérotomie chirurgicale ouverte	CHOP
56.2X.40	Urétérotomie par laparoscopie	CHOP
56.2X.99	Urétérotomie, autre	CHOP
56.40	Urétérectomie, SAP	CHOP
56.41.00	Urétérectomie partielle, SAP	CHOP

56.41.10	Urétérectomie partielle, résection percutanée transvésicale du méat urétéral	CHOP
56.41.11	Urétérectomie partielle, résection transurétrale du méat urétéral	CHOP
56.41.12	Urétérectomie partielle, résection chirurgicale ouverte du méat urétéral	CHOP
56.41.20	Urétérectomie partielle chirurgicale ouverte	CHOP
56.41.21	Urétérectomie partielle par laparoscopie	CHOP
56.41.30	Urétérectomie partielle, résection de moignon urétéral	CHOP
56.41.40	Résection transurétrale d'urétérocèle	CHOP
56.41.41	Résection chirurgicale ouverte d'urétérocèle	CHOP
56.41.49	Résection d'urétérocèle, autre voie d'abord	CHOP
56.41.99	Urétérectomie partielle, autre	CHOP
56.42	Urétérectomie totale	CHOP
56.51.00	Formation d'urétéro-iléostomie cutanée, SAP	CHOP
56.51.10	Formation d'urétéro-iléostomie cutanée, urétéro-iléo-cutanéostomie [conduit iléal] ou urétéro-colo-cutanéostomie [conduit colique/sigmoïde] par chirurgie ouverte	CHOP
56.51.11	Formation d'urétéro-iléostomie cutanée, urétéro-iléo-cutanéostomie [conduit iléal] ou urétéro-colo-cutanéostomie [conduit colique/sigmoïde] par laparoscopie	CHOP
56.51.12	Formation d'urétéro-iléostomie cutanée avec interposition intestinale [conduit] (stomie non continente), autre voie d'abord	CHOP
56.51.20	Formation d'urétéro-iléostomie cutanée par transformation d'autre dérivation urinaire supravésicale	CHOP
56.51.30	Formation d'urétéro-iléostomie cutanée avec réservoir intestinal (stomie continente)	CHOP
56.51.99	Formation d'urétéro-iléostomie cutanée, autre	CHOP
56.52.00	Révision d'urétéro-iléostomie cutanée, SAP	CHOP
56.52.10	Révision d'urétéro-iléostomie cutanée avec interposition intestinale [conduit]	CHOP
56.52.20	Révision d'urétéro-iléostomie cutanée avec réservoir intestinal (stomie continente)	CHOP
56.52.99	Révision d'urétéro-iléostomie cutanée, autre	CHOP
56.61.00	Formation d'autre urétérostomie cutanée, SAP	CHOP
56.61.10	Formation d'autre urétérostomie cutanée, urétéro-cutanéostomie et transurétérocutanéostomie par laparoscopie	CHOP
56.61.20	Formation d'autre urétérostomie cutanée par transformation d'autre dérivation urinaire supravésicale	CHOP
56.61.99	Formation d'autre urétérostomie cutanée, autre	CHOP
56.71.00	Dérivation urinaire dans l'intestin, SAP	CHOP
56.71.10	Urétéro-sigmoïdo-stomie avec formation de réservoir, par chirurgie ouverte	CHOP
56.71.11	Urétéro-sigmoïdo-stomie avec formation de réservoir, par laparoscopie	CHOP
56.71.20	Dérivation urinaire dans l'intestin par transformation d'une autre dérivation urinaire supravésicale	CHOP
56.71.99	Dérivation urinaire dans l'intestin, autre	CHOP
56.73	Néphrocystanastomose, SAP	CHOP
56.74.00	Urétéro-cystonéostomie, SAP	CHOP
56.74.10	Urétéro-cystonéostomie, réalisation de plastie anti-reflux isolée (p. ex. selon Lich-Gregoir) par chirurgie ouverte	CHOP
56.74.11	Urétéro-cystonéostomie, réalisation de plastie anti-reflux isolée (p. ex. selon Lich-Gregoir) par laparoscopie	CHOP
56.74.20	Urétéro-cystonéostomie avec modelage urétéral	CHOP
56.74.99	Urétéro-cystonéostomie, autre	CHOP
56.75	Transurétéro-urétérostomie	CHOP
56.79	Autre anastomose ou dérivation de l'uretère	CHOP
56.83	Fermeture d'urétérostomie	CHOP
56.84.00	Fermeture d'autre fistule d'uretère, SAP	CHOP
56.84.10	Fermeture chirurgicale ouverte de fistule urétéro-intestinale	CHOP

56.84.11	Fermeture de fistule urétéro-intestinale par laparoscopie	CHOP
56.84.20	Fermeture chirurgicale ouverte de fistule urétéro-vaginale	CHOP
56.84.21	Fermeture de fistule urétéro-vaginale par laparoscopie	CHOP
56.84.22	Fermeture de fistule urétéro-vaginale par voie vaginale	CHOP
56.84.99	Fermeture d'autre fistule d'uretère, autre	CHOP
56.85	Urétéropexie	CHOP
56.95	Ligature de l'uretère	CHOP
57.18	Autre cystostomie suprapubienne	CHOP
57.19.00	Autre cystotomie, SAP	CHOP
57.19.10	Autre cystotomie, extraction endoscopique percutanée transvésicale de calcul urinaire	CHOP
57.19.11	Autre cystotomie, extraction endoscopique percutanée transvésicale de corps étranger	CHOP
57.19.20	Autre cystotomie, cystotomie (haute), sans autres mesures	CHOP
57.19.21	Autre cystotomie, cystotomie (haute), avec extraction de calcul	CHOP
57.19.22	Autre cystotomie, cystotomie (haute), avec extraction de corps étranger	CHOP
57.19.23	Autre cystotomie, cystotomie (haute), avec vidange de tamponnade vésicale	CHOP
57.19.99	Autre cystotomie, autre	CHOP
57.21	Vésicostomie	CHOP
57.51	Excision de l'ouraque	CHOP
57.59.00	Excision ou destruction ouverte d'autre lésion ou tissu vésical, SAP	CHOP
57.59.10	Excision ou destruction ouverte d'autre lésion ou tissu vésical, excision chirurgicale ouverte	CHOP
57.59.20	Excision ou destruction ouverte d'autre lésion ou tissu vésical, myectomie	CHOP
57.59.99	Excision ou destruction ouverte d'autre lésion ou tissu vésical, autre	CHOP
57.6X.00	Cystectomie partielle, SAP	CHOP
57.6X.10	Cystectomie partielle chirurgicale ouverte, sans néo-implantation d'uretère	CHOP
57.6X.11	Cystectomie partielle par laparoscopie, sans néo-implantation d'uretère	CHOP
57.6X.12	Cystectomie partielle chirurgicale ouverte, avec néo-implantation unilatérale ou bilatérale d'uretère	CHOP
57.6X.13	Cystectomie partielle par laparoscopie, avec néo-implantation unilatérale ou bilatérale d'uretère	CHOP
57.6X.20	Cystectomie partielle, résection supra-trigonale ou subtotal chirurgicale ouverte, sans néo-implantation d'uretère	CHOP
57.6X.21	Cystectomie partielle, résection supra-trigonale ou subtotal par laparoscopie, sans néo-implantation d'uretère	CHOP
57.6X.22	Cystectomie partielle, résection supra-trigonale ou subtotal chirurgicale ouverte, avec néo-implantation unilatérale ou bilatérale d'uretère	CHOP
57.6X.23	Cystectomie partielle, résection supra-trigonale ou subtotal par laparoscopie, avec néo-implantation unilatérale ou bilatérale d'uretère	CHOP
57.6X.99	Cystectomie partielle, autre	CHOP
57.71.00	Cystectomie radicale, SAP	CHOP
57.71.10	Cystectomie radicale chirurgicale ouverte chez l'homme, sans urétrectomie	CHOP
57.71.11	Cystectomie radicale par laparoscopie chez l'homme, sans urétrectomie	CHOP
57.71.20	Cystectomie radicale chirurgicale ouverte chez l'homme, avec urétrectomie	CHOP
57.71.21	Cystectomie radicale par laparoscopie chez l'homme, avec urétrectomie	CHOP
57.71.30	Cystectomie radicale chirurgicale ouverte chez la femme, sans urétrectomie	CHOP
57.71.31	Cystectomie radicale par laparoscopie chez la femme, sans urétrectomie	CHOP
57.71.40	Cystectomie radicale chirurgicale ouverte chez la femme, avec urétrectomie	CHOP
57.71.41	Cystectomie radicale par laparoscopie chez la femme, avec urétrectomie	CHOP

57.71.50	Cystectomie radicale, éviscération pelvienne [exentération] chirurgicale ouverte chez l'homme	CHOP
57.71.51	Cystectomie radicale, éviscération pelvienne [exentération] par laparoscopie chez l'homme	CHOP
57.71.99	Cystectomie radicale, autre	CHOP
57.79.00	Autre cystectomie totale, SAP	CHOP
57.79.10	Autre cystectomie totale, cystectomie simple chirurgicale ouverte chez l'homme	CHOP
57.79.11	Autre cystectomie totale, cystectomie simple par laparoscopie chez l'homme	CHOP
57.79.20	Autre cystectomie totale, cystectomie simple chirurgicale ouverte chez la femme	CHOP
57.79.21	Autre cystectomie totale, cystectomie simple par laparoscopie chez la femme	CHOP
57.79.99	Autre cystectomie totale, autre	CHOP
57.81	Suture de lacération de la vessie	CHOP
57.82	Fermeture de cystostomie	CHOP
57.84.00	Fermeture d'autre fistule vésicale, SAP	CHOP
57.84.20	Fermeture chirurgicale ouverte de fistule vésico-cutanée	CHOP
57.84.21	Fermeture de fistule vésico-cutanée par laparoscopie	CHOP
57.84.99	Fermeture d'autre fistule vésicale, autre	CHOP
57.85	Cysto-urétroplastie et plastie du col vésical	CHOP
57.86	Réparation d'exstrophie vésicale	CHOP
57.87.00	Reconstruction de la vessie, SAP	CHOP
57.87.10	Reconstruction de la vessie, réparation chirurgicale ouverte avec iléon, côlon ou estomac	CHOP
57.87.11	Reconstruction de la vessie, réparation par laparoscopie avec iléon, côlon ou estomac	CHOP
57.87.20	Transformation chirurgicale ouverte d'autre dérivation urinaire supravésicale en une vessie de remplacement	CHOP
57.87.21	Transformation d'autre dérivation urinaire supravésicale en une vessie de remplacement par laparoscopie	CHOP
57.87.30	Plastie chirurgicale ouverte de réduction de la vessie	CHOP
57.87.31	Reconstruction de la vessie, plastie de réduction de la vessie par laparoscopie	CHOP
57.87.40	Reconstruction de la vessie, plastie chirurgicale ouverte d'augmentation de la vessie	CHOP
57.87.41	Reconstruction de la vessie, plastie d'augmentation de la vessie par laparoscopie	CHOP
57.87.99	Reconstruction de la vessie, autre	CHOP
57.88	Autre anastomose vésicale	CHOP
57.89	Autre réparation de la vessie, autre	CHOP
57.99.00	Autres opérations de la vessie, SAP	CHOP
57.99.09	Autres opérations de la vessie, autre	CHOP
58.0	Urétrotomie	CHOP
58.39.00	Autre excision ou destruction locale de lésion ou de tissu de l'urètre, SAP	CHOP
58.39.10	Autre excision ou destruction locale de lésion ou de tissu de l'urètre, excision chirurgicale ouverte	CHOP
58.39.20	Autre excision ou destruction locale de lésion ou de tissu de l'urètre, destruction percutanée transvésicale	CHOP
58.39.30	Urétréctomie simple en tant qu'intervention autonome chez la femme	CHOP
58.39.31	Urétréctomie radicale en tant qu'intervention autonome chez la femme	CHOP
58.39.32	Urétréctomie simple en tant qu'intervention autonome chez l'homme	CHOP
58.39.33	Urétréctomie radicale en tant qu'intervention autonome chez l'homme	CHOP
58.39.99	Autre excision ou destruction locale de lésion ou de tissu de l'urètre, autre	CHOP
58.41	Suture de lacération de l'urètre	CHOP
58.42	Fermeture d'urétrostomie	CHOP
58.43.00	Fermeture d'autre fistule urétrale, SAP	CHOP

58.43.10	Fermeture chirurgicale ouverte de fistule uréthro-vaginale (voie abdominale)	CHOP
58.43.11	Fermeture de fistule uréthro-vaginale par laparoscopie	CHOP
58.43.12	Fermeture de fistule uréthro-vaginale par voie vaginale	CHOP
58.43.20	Fermeture de fistule uréthro-cutanée	CHOP
58.43.30	Fermeture de fistule uréthro-rectale	CHOP
58.43.99	Fermeture d'autre fistule urétrale, autre	CHOP
58.44	Réanastomose de l'urètre	CHOP
58.46.00	Autre reconstruction de l'urètre, SAP	CHOP
58.46.10	Autre reconstruction de l'urètre, reconstruction de la partie distale de l'urètre après lésion traumatique	CHOP
58.46.11	Autre reconstruction de l'urètre, reconstruction de la partie prostatique ou de la partie membraneuse de l'urètre après lésion traumatique	CHOP
58.46.99	Autre reconstruction de l'urètre, autre	CHOP
58.49.00	Autre réparation de l'urètre, SAP	CHOP
58.49.10	Réparation de l'urètre en un temps avec la peau du prépuce ou du pénis	CHOP
58.49.11	Réparation de l'urètre en un temps avec la muqueuse buccale ou vésicale, autre reconstruction	CHOP
58.49.20	Réparation de l'urètre en deux temps, première séance, avec la peau du prépuce ou du pénis	CHOP
58.49.21	Réparation de l'urètre en deux temps, première séance, avec la muqueuse buccale ou vésicale	CHOP
58.49.29	Autre réparation de l'urètre en deux temps, première séance, autre reconstruction	CHOP
58.49.30	Réparation de l'urètre en deux temps, deuxième séance, SAP	CHOP
58.49.31	Réparation de l'urètre en deux temps, deuxième séance, avec la peau du prépuce ou du pénis	CHOP
58.49.33	Réparation de l'urètre en deux temps, deuxième séance, avec la muqueuse buccale ou vésicale	CHOP
58.49.39	Réparation de l'urètre en deux temps, deuxième séance, autre	CHOP
58.49.99	Autre réparation de l'urètre, autre	CHOP
58.6	Dilatation de l'urètre	CHOP
58.93.00	Implantation, révision, enlèvement d'un sphincter vésical, SAP	CHOP
58.93.11	Implantation de sphincter vésical artificiel	CHOP
58.93.21	Enlèvement de sphincter vésical artificiel	CHOP
58.93.31	Révision sans remplacement de sphincter vésical artificiel	CHOP
58.93.99	Implantation, révision, enlèvement de sphincter vésical, autre	CHOP
58.99.10	Autres opérations d'urètre et de tissu périurétral, insertion et remplacement d'un stent urétral	CHOP
59.02	Autre lyse d'adhérences périrénales ou périurétérales	CHOP
59.03.00	Lyse d'adhérences périrénales ou périurétérales par laparoscopie, SAP	CHOP
59.03.10	Urétérolyse sans repositionnement intrapéritonéal, par laparoscopie	CHOP
59.03.11	Urétérolyse avec repositionnement intrapéritonéal, par laparoscopie	CHOP
59.03.99	Lyse d'adhérences périrénales ou périurétérales par laparoscopie, autre	CHOP
59.09	Autre incision de tissu périrénal ou périurétral	CHOP
59.11	Autre lyse d'adhérences périvésicales	CHOP
59.12	Lyse d'adhérences périvésicales par laparoscopie	CHOP
59.19	Autre incision de tissu périvésical	CHOP
59.5	Suspension urétrale rétropubienne	CHOP
59.6	Suspension para-urétrale	CHOP
59.71	Cysto-urétropexie avec muscle releveur	CHOP
59.72	Injection d'implant dans l'urètre et/ou dans le col vésical	CHOP

59.73.11	Suspension transvaginale par une bande de soutènement alloplastique, bande vaginale sans tension [TVT]	CHOP
59.73.12	Suspension transvaginale par une bande de soutènement alloplastique, bandelette transobturatrice [TOT]	CHOP
59.73.19	Suspension transvaginale par une bande de soutènement alloplastique, autre	CHOP
59.74	Opération de suspension chez l'homme	CHOP
59.79	Autre réparation d'incontinence urinaire de stress	CHOP
70.51	Réparation de cystocèle	CHOP
87.76.99	Cysto-urétrographie rétrograde, autre	CHOP
97.61	Enlèvement de sonde de pyélostomie et de néphrostomie	CHOP
97.62	Enlèvement de sonde d'urétérostomie et de cathéter urétéral	CHOP
97.65	Enlèvement de stent urétral	CHOP

**C11.51A : Cystoscopie par une stomie / avec biopsie / avec sonde double J / avec diverses autres mesures**

Code	Texte	Type
56.33	Biopsie endoscopique de l'uretère, fermée	CHOP
57.0X.10	Drainage transurétral de la vessie, élimination de calcul urinaire	CHOP
57.0X.11	Drainage transurétral de la vessie, élimination de corps étranger	CHOP
57.31	Cystoscopie par un orifice artificiel [stomie]	CHOP
57.33	Biopsie fermée [transurétrale] de la vessie	CHOP
59.8X.00	Cathétérisme de l'uretère, SAP	CHOP
59.8X.10	Cathétérisme de l'uretère, insertion transurétrale	CHOP
59.8X.11	Cathétérisme de l'uretère, remplacement transurétral	CHOP
59.8X.12	Cathétérisme de l'uretère, insertion percutanée transrénale	CHOP
59.8X.99	Cathétérisme de l'uretère, autre	CHOP

**C11.56 : Lithotripsie par onde de choc extracorporelle (ESWL)**

Code	Texte	Type
98.51	Lithotripsie par onde de choc extracorporelle [ESWL] du rein, de l'uretère et/ou de la vessie	CHOP

**C11.65\_1 :**

Code	Texte	Type
57.17	Cystostomie percutanée	CHOP
59.94	Remplacement de sonde de cystostomie	CHOP

**C11.65\_2 :**

Code	Texte	Type
55.02.10	Néphrostomie percutanée transrénale	CHOP
55.03.00	Néphrostomie percutanée sans fragmentation [sans lithotripsie], SAP	CHOP
55.03.10	Néphrostomie percutanée sans fragmentation [sans lithotripsie] extraction de calcul rénal du bassin	CHOP



55.03.11	Néphrostomie percutanée sans fragmentation [sans lithotripsie], extraction de calcul rénal de l'uretère	CHOP
55.03.99	Néphrostomie percutanée sans fragmentation [sans lithotripsie], autre	CHOP
55.04.00	Néphrostomie percutanée avec fragmentation [avec lithotripsie], SAP	CHOP
55.04.10	Néphrostomie percutanée avec fragmentation [avec lithotripsie], extraction de calcul rénal du bassin	CHOP
55.04.11	Néphrostomie percutanée avec fragmentation [avec lithotripsie], extraction de calcul rénal de l'uretère	CHOP
55.04.99	Néphrostomie percutanée avec fragmentation [avec lithotripsie], autre	CHOP

**C11.65A : Néphrostomie percutanée / tamponnade vésicale**

Code	Texte	Type
55.02.10	Néphrostomie percutanée transrénale	CHOP
55.03.00	Néphrostomie percutanée sans fragmentation [sans lithotripsie], SAP	CHOP
55.03.10	Néphrostomie percutanée sans fragmentation [sans lithotripsie] extraction de calcul rénal du bassin	CHOP
55.03.11	Néphrostomie percutanée sans fragmentation [sans lithotripsie], extraction de calcul rénal de l'uretère	CHOP
55.03.99	Néphrostomie percutanée sans fragmentation [sans lithotripsie], autre	CHOP
55.04.00	Néphrostomie percutanée avec fragmentation [avec lithotripsie], SAP	CHOP
55.04.10	Néphrostomie percutanée avec fragmentation [avec lithotripsie], extraction de calcul rénal du bassin	CHOP
55.04.11	Néphrostomie percutanée avec fragmentation [avec lithotripsie], extraction de calcul rénal de l'uretère	CHOP
55.04.99	Néphrostomie percutanée avec fragmentation [avec lithotripsie], autre	CHOP
57.0X.00	Drainage transurétral de la vessie, SAP	CHOP
57.0X.12	Drainage transurétral de la vessie, vidange chirurgicale d'une tamponnade vésicale	CHOP
57.0X.99	Drainage transurétral de la vessie, autre	CHOP

**C11.65D :**

Code	Texte	Type
58.6	Dilatation de l'urètre	CHOP
58.99.10	Autres opérations d'urètre et de tissu périurétral, insertion et remplacement d'un stent urétral	CHOP
97.65	Enlèvement de stent urétral	CHOP

**C11.LappenhebungLappenprep :**

Code	Texte	Type
83.41	Excision [prélèvement] de tendon pour greffe	CHOP
83.43.10	Prélèvement de lambeau myocutané pour greffe	CHOP
83.43.11	Prélèvement de lambeau ostéomyocutané ou ostéofasciocutané pour greffe	CHOP
83.43.12	Prélèvement d'autre lambeau microvascularisé et anastomosé de muscle ou de fascia pour greffe	CHOP
83.8A.00	Révision de plastie de lambeau osseux, musculaire et fascial, SAP	CHOP
83.8A.09	Révision de plastie de lambeau osseux, musculaire et fascial, autre	CHOP



83.8A.10	Révision d'une plastie avec lambeau musculaire ou fascial local, tête et cou	CHOP
83.8A.11	Révision d'une plastie avec lambeau musculaire ou fascial local, épaule et aisselle	CHOP
83.8A.12	Révision d'une plastie avec lambeau musculaire ou fascial local, bras et coude	CHOP
83.8A.13	Révision d'une plastie avec lambeau musculaire ou fascial local, avant-bras	CHOP
83.8A.14	Révision d'une plastie avec lambeau musculaire ou fascial local, paroi thoracique, abdomen et dos	CHOP
83.8A.15	Révision d'une plastie avec lambeau musculaire ou fascial local, région inguino-génitale et fesses	CHOP
83.8A.16	Révision d'une plastie avec lambeau musculaire ou fascial local, membre inférieur	CHOP
83.8A.19	Révision d'une plastie avec lambeau musculaire ou fascial local, autre localisation	CHOP
83.8A.20	Révision d'une plastie avec lambeau ostéomyocutané ou ostéofasciocutané, tête et cou	CHOP
83.8A.21	Révision d'une plastie avec lambeau ostéomyocutané ou ostéofasciocutané, épaule et aisselle	CHOP
83.8A.22	Révision d'une plastie avec lambeau ostéomyocutané ou ostéofasciocutané, bras et coude	CHOP
83.8A.23	Révision d'une plastie avec lambeau ostéomyocutané ou ostéofasciocutané, avant-bras	CHOP
83.8A.24	Révision d'une plastie avec lambeau ostéomyocutané ou ostéofasciocutané, paroi thoracique, abdomen et dos	CHOP
83.8A.25	Révision d'une plastie avec lambeau ostéomyocutané ou ostéofasciocutané, région inguino-génitale et fesses	CHOP
83.8A.26	Révision d'une plastie avec lambeau ostéomyocutané ou ostéofasciocutané, membre inférieur	CHOP
83.8A.29	Révision d'une plastie avec lambeau ostéomyocutané ou ostéofasciocutané, autre localisation	CHOP
83.8A.30	Révision de toute autre plastie de lambeau musculaire ou fascial microvascularisé et anastomosé, tête et cou	CHOP
83.8A.31	Révision de toute autre plastie de lambeau musculaire ou fascial microvascularisé et anastomosé, épaule et aisselle	CHOP
83.8A.32	Révision de toute autre plastie de lambeau musculaire ou fascial microvascularisé et anastomosé, bras et coude	CHOP
83.8A.33	Révision de toute autre plastie de lambeau musculaire ou fascial microvascularisé et anastomosé, avant-bras	CHOP
83.8A.34	Révision de toute autre plastie de lambeau musculaire ou fascial microvascularisé et anastomosé, paroi thoracique, abdomen et dos	CHOP
83.8A.35	Révision de toute autre plastie de lambeau musculaire ou fascial microvascularisé et anastomosé, région inguino-génitale et fesses	CHOP
83.8A.36	Révision de toute autre plastie de lambeau musculaire ou fascial microvascularisé et anastomosé, membre inférieur	CHOP
83.8A.39	Révision de toute autre plastie de lambeau musculaire ou fascial microvascularisé et anastomosé, autre localisation	CHOP
86.7A.9D	Plastie de lambeau locale de peau et de tissu sous-cutané, autres, au pied	CHOP
86.7B.11	Plastie régionale à lambeau pédiculé, à la tête	CHOP
86.7B.12	Plastie régionale à lambeau pédiculé, au cou	CHOP
86.7B.13	Plastie régionale à lambeau pédiculé, à l'épaule et à l'aisselle	CHOP
86.7B.14	Plastie régionale à lambeau pédiculé, au bras et au coude	CHOP
86.7B.15	Plastie régionale à lambeau pédiculé, à l'avant-bras	CHOP
86.7B.16	Plastie régionale à lambeau pédiculé, à la main	CHOP
86.7B.17	Plastie régionale à lambeau pédiculé, à la paroi thoracique et au dos	CHOP
86.7B.18	Plastie régionale à lambeau pédiculé, à l'abdomen et à l'aîne	CHOP

86.7B.1A	Plastie régionale à lambeau pédiculé, aux fesses	CHOP
86.7B.1B	Plastie régionale à lambeau pédiculé, à la cuisse et au genou	CHOP
86.7B.1C	Plastie régionale à lambeau pédiculé, à la jambe	CHOP
86.7B.1D	Plastie régionale à lambeau pédiculé, au pied	CHOP
86.7C.11	Plastie à lambeau pédiculé à distance, à la tête	CHOP
86.7C.12	Plastie à lambeau pédiculé à distance, au cou	CHOP
86.7C.13	Plastie à lambeau pédiculé à distance, à l'épaule et à l'aisselle	CHOP
86.7C.14	Plastie à lambeau pédiculé à distance, au bras et au coude	CHOP
86.7C.15	Plastie à lambeau pédiculé à distance, à l'avant-bras	CHOP
86.7C.16	Plastie à lambeau pédiculé à distance, à la main	CHOP
86.7C.17	Plastie à lambeau pédiculé à distance, à la paroi thoracique et au dos	CHOP
86.7C.18	Plastie à lambeau pédiculé à distance, à l'abdomen et à l'aîne	CHOP
86.7C.1A	Plastie à lambeau pédiculé à distance, aux fesses	CHOP
86.7C.1B	Plastie à lambeau pédiculé à distance, à la cuisse et au genou	CHOP
86.7C.1C	Plastie à lambeau pédiculé à distance, à la jambe	CHOP
86.7C.1D	Plastie à lambeau pédiculé à distance, au pied	CHOP
86.7D.11	Plastie à lambeau libre microvascularisé et anastomosé, à la tête	CHOP
86.7D.12	Plastie à lambeau libre microvascularisé et anastomosé, au cou	CHOP
86.7D.13	Plastie à lambeau libre microvascularisé et anastomosé, à l'épaule et à l'aisselle	CHOP
86.7D.14	Plastie à lambeau libre microvascularisé et anastomosé, au bras et au coude	CHOP
86.7D.15	Plastie à lambeau libre microvascularisé et anastomosé, à l'avant-bras	CHOP
86.7D.16	Plastie à lambeau libre microvascularisé et anastomosé, à la main	CHOP
86.7D.17	Plastie à lambeau libre microvascularisé et anastomosé, à la paroi thoracique et au dos	CHOP
86.7D.18	Plastie à lambeau libre microvascularisé et anastomosé, à l'abdomen et à l'aîne	CHOP
86.7D.1A	Plastie à lambeau libre microvascularisé et anastomosé, aux fesses	CHOP
86.7D.1B	Plastie à lambeau libre microvascularisé et anastomosé, à la cuisse et au genou	CHOP
86.7D.1C	Plastie à lambeau libre microvascularisé et anastomosé, à la jambe	CHOP
86.7D.1D	Plastie à lambeau libre microvascularisé et anastomosé, au pied	CHOP
86.91	Excision de peau pour greffe	CHOP
86.B2.12	Électrolyse et autre épilation de peau	CHOP

### C11.Meatotomie : Méatotomie interne/ouverte

Code	Texte	Type
58.1	Méatotomie urétrale	CHOP

### C11.OR\_to\_nonOR :

Code	Texte	Type
55.01.10	Néphrotomie percutanée transrénale	CHOP
55.22	Pyéloscopie	CHOP
55.23	Biopsie fermée [percutanée] [à l'aiguille] du rein	CHOP
56.0X.10	Désobstruction transurétrale de l'uretère et du bassin, extraction de calcul urinaire	CHOP
56.31	Urétéroscopie	CHOP
57.31	Cystoscopie par un orifice artificiel [stomie]	CHOP
57.32	Autre cystoscopie	CHOP
57.33	Biopsie fermée [transurétrale] de la vessie	CHOP

58.1	Méatotomie urétrale	CHOP
58.22	Autre urétroscopie	CHOP
58.31.10	Excision ou destruction de lésion ou de tissu de l'urètre par voie endoscopique, excision	CHOP
58.6	Dilatation de l'urètre	CHOP
89.22	Cystoméetrogramme	CHOP
89.23	Électromyogramme de sphincter urétral	CHOP
89.24	Urométrie	CHOP
89.29	Autre investigation non-opératoire du système génito-urinaire	CHOP
98.51	Lithotripsie par onde de choc extracorporelle [ESWL] du rein, de l'uretère et/ou de la vessie	CHOP

### C11.Ureteroskopie : Urétéroscopie

Code	Texte	Type
56.31	Urétéroscopie	CHOP

### C11.Ureteroskopie\_1 : Endoscopie diagnostique et extraction de lithiase lors d'une urétéroscopie

Code	Texte	Type
55.21	Néphroscopie	CHOP
55.22	Pyéloscopie	CHOP
56.0X.10	Désobstruction transurétrale de l'uretère et du bassinnet, extraction de calcul urinaire	CHOP

### C11.Urethrabougierung : Bougirage de l'urètre / dilatation du col vésical

Code	Texte	Type
58.6	Dilatation de l'urètre	CHOP

### C11.Urethroskopie : Urétéroscopie

Code	Texte	Type
58.21	Urétéroscopie périnéale	CHOP
58.22	Autre urétéroscopie	CHOP

### C11.Uroflow : Débitmétrie

Code	Texte	Type
89.23	Électromyogramme de sphincter urétral	CHOP
89.24	Urométrie	CHOP

### C11.Zystoskopie : Cystoscopie

Code	Texte	Type
56.35	Endoscopie (cystoscopie) de conduit iléal	CHOP
57.31	Cystoscopie par un orifice artificiel [stomie]	CHOP
57.32	Autre cystoscopie	CHOP

**C12.01\_2 : Traitement chirurgical d'une épispadias et hypospadias**

Code	Texte	Type
58.45.00	Réparation d'hypospadias ou d'épispadias, SAP	CHOP
58.45.20	Réparation d'hypospadias ou d'épispadias chez l'homme, redressement pénien et cordectomie	CHOP
58.45.21	Réparation d'hypospadias ou d'épispadias chez l'homme, autre procédure	CHOP
58.45.99	Réparation d'hypospadias ou d'épispadias, autre	CHOP

**C12.01A : Interventions sur déviation pénienne**

Code	Texte	Type
64.42	Libération de chordée du pénis	CHOP
64.44.10	Reconstruction du pénis, étirement du tissu pénien	CHOP

**C12.09 : Biopsie du pénis/des testicules/de l'épididyme, ouverte**

Code	Texte	Type
62.12	Biopsie de testicule, ouverte	CHOP
63.01	Biopsie de cordon spermatique, épидидyme, canal déférent	CHOP
64.11.11	Biopsie du pénis par incision	CHOP

**C12.10 : Cryptorchidie / Varicocèle**

Code	Texte	Type
62.99.10	Exploration de cryptorchidie inguinale	CHOP
62.99.11	Exploration chirurgicale ouverte de cryptorchidie abdominale	CHOP
62.99.12	Exploration laparoscopique de cryptorchidie abdominale	CHOP
62.99.20	Déplacement chirurgical d'un testicule abdominal	CHOP
63.1	Excision de varicocèle et d'hydrocèle de cordon spermatique	CHOP

**C12.10C\_1 : Torsion testiculaire / Orchidopexie / Lésion testiculaire**

Code	Texte	Type
62.61	Suture de lacération de testicule	CHOP
63.52	Réduction de torsion de testicule ou de cordon spermatique	CHOP

**C12.10C\_2 : Hydrocèle testis, spermatocele**

Code	Texte	Type
------	-------	------

61.2	Excision d'hydrocèle de la tunique vaginale	CHOP
63.2	Excision de kyste de l'épididyme	CHOP

**C12.12 : Orchidectomie / Épididymectomie**

Code	Texte	Type
62.3X.00	Orchidectomie unilatérale, SAP	CHOP
62.3X.10	Orchidectomie unilatérale, scrotale, sans épидидymectomie	CHOP
62.3X.11	Orchidectomie unilatérale, scrotale, avec épидидymectomie	CHOP
62.3X.20	Orchidectomie unilatérale, testicule inguinal, sans épидидymectomie	CHOP
62.3X.21	Orchidectomie unilatérale, testicule inguinal, avec épидидymectomie	CHOP
62.3X.30	Orchidectomie unilatérale chirurgicale ouverte, testicule abdominal	CHOP
62.3X.31	Orchidectomie unilatérale par laparoscopie, testicule abdominal	CHOP
62.3X.40	Orchidectomie unilatérale radicale	CHOP
62.3X.99	Orchidectomie unilatérale, autre	CHOP
62.41	Ablation simultanée des deux testicules	CHOP
62.42	Ablation du testicule restant	CHOP
63.4	Épididymectomie	CHOP

**C12.14 : Prothèse testiculaire**

Code	Texte	Type
62.7	Insertion (mise en place) de prothèse testiculaire	CHOP

**C12.20\_0 :**

Code	Texte	Type
60.20	Prostatectomie transurétrale, SAP	CHOP
60.21.11	Prostatectomie transurétrale induite au laser avec contact du laser	CHOP
60.21.12	Prostatectomie transurétrale induite au laser sans contact du laser	CHOP
60.22	Prostatectomie transurétrale, électrorésection et électrovaporisation de tissu prostatique	CHOP
60.29	Prostatectomie transurétrale, autre	CHOP

**C12.49 : Autres interventions sur les organes génitaux masculins**

Code	Texte	Type
60.0	Incision de la prostate	CHOP
60.3	Prostatectomie suprapubienne	CHOP
60.4	Prostatectomie rétropubienne	CHOP
60.5X.00	Prostatectomie radicale, SAP	CHOP
60.5X.10	Prostatectomie radicale laparoscopique	CHOP
60.5X.20	Prostatectomie radicale périnéale	CHOP
60.5X.30	Prostatectomie radicale rétropubienne	CHOP
60.5X.99	Prostatectomie radicale, autre	CHOP
60.62	Prostatectomie par voie périnéale	CHOP
60.69	Autre prostatectomie, autre	CHOP

60.94	Contrôle d'hémorragie de la prostate	CHOP
60.95	Dilatation transurétrale de l'urètre prostatique par ballonnet	CHOP
61.49	Réparation de scrotum et de tunique vaginale, autre	CHOP
61.92	Excision de lésion de la tunique vaginale, sauf hydrocèle	CHOP
62.12	Biopsie de testicule, ouverte	CHOP
62.5	Orchidopexie	CHOP
62.69	Autre réparation de testicule	CHOP
63.82	Reconstruction de canal déférent sectionné chirurgicalement	CHOP
63.83	Épididymovasostomie	CHOP
64.3X.00	Amputation du pénis, SAP	CHOP
64.3X.10	Amputation partielle du pénis	CHOP
64.3X.11	Amputation totale du pénis	CHOP
64.3X.12	Amputation du pénis, émasclulation	CHOP
64.3X.99	Amputation du pénis, autre	CHOP
64.43	Construction du pénis	CHOP
64.44.00	Reconstruction du pénis, SAP	CHOP
64.44.11	Reconstruction du pénis, correction d'une transposition pénoscrotale ou d'un cryptopénis (concealed penis ou buried penis)	CHOP
64.44.99	Reconstruction du pénis, autre	CHOP
64.45	Réimplantation du pénis	CHOP
64.49	Réparation et opération plastique du pénis, autre	CHOP
64.95	Insertion ou remplacement de prothèse de pénis, non gonflable	CHOP
64.97	Insertion ou remplacement de prothèse gonflable du pénis	CHOP
64.98.20	Opération de vascularisation ou d'occlusion veineuse (dans la dysfonction érectile)	CHOP
64.98.30	Opération de shunt du corps caverneux	CHOP

**C12.55 : Corps caverneux**

Code	Texte	Type
83.95	Aspiration d'autre tissu mou	CHOP
83.98	Injection de substance thérapeutique à action locale dans un autre tissu mou	CHOP

**C12.79 : Autres interventions chirurgicales sur les organes génitaux masculins**

Code	Texte	Type
60.13	Biopsie fermée [percutanée] des vésicules séminales	CHOP
60.71	Aspiration percutanée de vésicule séminale	CHOP
61.91	Ponction-évacuation d'hydrocèle de la tunique vaginale	CHOP
64.19	Techniques diagnostiques concernant le pénis, autre	CHOP

**C13.10\_1 : Cure de prolapsus**

Code	Texte	Type
70.51	Réparation de cystocèle	CHOP
70.52.00	Réparation de rectocèle, SAP	CHOP
70.52.10	Plastie du cul-de-sac de Douglas	CHOP
70.52.99	Réparation de rectocèle, autre	CHOP
70.53	Réparation de cystocèle et de rectocèle, avec greffon ou prothèse	CHOP

70.54	Réparation de cystocèle, avec greffon ou prothèse	CHOP
70.55	Réparation de rectocèle, avec greffon ou prothèse	CHOP

**C13.10\_2 : Autre opération des organes génitaux féminins**

Code	Texte	Type
40.29.80	Excision d'adénopathie abdominale, excision de plusieurs ganglions (avec biopsie du foie), SAP	CHOP
40.29.81	Excision d'adénopathie abdominale, excision de plusieurs ganglions (avec biopsie du foie), chirurgie ouverte [laparotomie de stadification]	CHOP
40.29.82	Excision d'adénopathie abdominale, excision de plusieurs ganglions (avec biopsie du foie), par laparoscopie [laparotomie de stadification]	CHOP
40.29.89	Excision d'adénopathie abdominale, excision de plusieurs ganglions (avec biopsie du foie), autre	CHOP
54.12.00	Relaparotomie, SAP	CHOP
54.12.10	Laparotomie de second regard	CHOP
54.12.99	Relaparotomie, autre	CHOP
54.4X.12	Excision d'épiploon	CHOP
65.29	Autre excision ou destruction locale de l'ovaire	CHOP
65.30	Ovariectomie, SAP	CHOP
65.32	Ovariectomie, par chirurgie ouverte	CHOP
65.33	Ovariectomie, par voie vaginale	CHOP
65.34	Ovariectomie, par voie vaginale, assistée par laparoscopie	CHOP
65.39	Ovariectomie, autre	CHOP
65.42	Salpingo-ovariectomie, par chirurgie ouverte	CHOP
65.89.00	Autre adhésiolyse d'ovaire et de trompe de Fallope, SAP	CHOP
65.89.10	Autre adhésiolyse d'ovaire et de trompe de Fallope, par chirurgie ouverte	CHOP
65.89.11	Autre adhésiolyse d'ovaire et de trompe de Fallope, avec traitement microchirurgical	CHOP
65.89.12	Autre adhésiolyse tubo-ovariennes du péritoine pelvien de la femme, par chirurgie ouverte	CHOP
65.89.13	Autre adhésiolyse tubo-ovariennes du péritoine pelvien de la femme, avec traitement microchirurgical	CHOP
65.89.99	Autre adhésiolyse d'ovaire et de trompe de Fallope, autre	CHOP
66.00	Salpingotomie, SAP	CHOP
66.03	Salpingotomie, par chirurgie ouverte	CHOP
66.05	Salpingotomie, par voie vaginale	CHOP
66.06	Salpingotomie, par voie vaginale, assistée par laparoscopie	CHOP
66.09	Salpingotomie, autre	CHOP
66.40	Salpingectomie, SAP	CHOP
66.41.11	Salpingectomie totale, par chirurgie ouverte	CHOP
66.41.31	Salpingectomie totale, par voie vaginale	CHOP
66.41.41	Salpingectomie totale, par voie vaginale, assistée par laparoscopie	CHOP
66.42.11	Salpingectomie partielle, par chirurgie ouverte	CHOP
66.42.31	Salpingectomie partielle, par voie vaginale	CHOP
66.42.41	Salpingectomie partielle, par voie vaginale, assistée par laparoscopie	CHOP
66.49	Salpingectomie, autre	CHOP
66.72	Salpingo-oophorostomie	CHOP
66.73	Salpingo-salpingostomie	CHOP
66.74	Salpingo-utérostomie	CHOP
66.79.00	Autre réparation (plastie) de trompe de Fallope, SAP	CHOP

66.79.10	Autre réparation (plastie) de trompe de Fallope, par chirurgie ouverte (abdominale)	CHOP
66.79.20	Autre réparation (plastie) de trompe de Fallope, par voie vaginale	CHOP
66.79.21	Autre réparation (plastie) de trompe de Fallope, par voie vaginale, assistée par laparoscopie	CHOP
66.79.30	Autre réparation (plastie) de trompe de Fallope, par laparoscopie	CHOP
66.79.99	Autre réparation (plastie) de trompe de Fallope, autre	CHOP
66.A0	Destruction et occlusion des trompes de Fallope, SAP	CHOP
66.A1	Destruction et occlusion des trompes de Fallope, par chirurgie ouverte	CHOP
66.A3	Destruction et occlusion des trompes de Fallope, par voie vaginale	CHOP
66.A4	Destruction et occlusion des trompes de Fallope, par voie vaginale, assistée par laparoscopie	CHOP
66.A9	Destruction et occlusion des trompes de Fallope, autre	CHOP
66.B0	Excision et destruction de tissu ou lésion de la trompe de Fallope, SAP	CHOP
66.B1	Excision et destruction de tissu ou lésion de la trompe de Fallope, par chirurgie ouverte	CHOP
66.B2	Excision et destruction de tissu ou lésion de la trompe de Fallope, par voie vaginale	CHOP
66.B3	Excision et destruction de tissu ou lésion de la trompe de Fallope, par voie vaginale, assistée par laparoscopie	CHOP
66.B9	Excision et destruction de tissu ou lésion de la trompe de Fallope, autre	CHOP
67.4X.10	Résection radicale du moignon du col utérin, SAP	CHOP
67.4X.11	Résection radicale du moignon du col utérin, sans lymphadénectomie, par chirurgie ouverte (abdominale)	CHOP
67.4X.12	Résection radicale du moignon du col utérin, sans lymphadénectomie, par voie vaginale	CHOP
67.4X.13	Résection radicale du moignon du col utérin, sans lymphadénectomie, par voie vaginale, assistée par laparoscopie	CHOP
67.4X.20	Résection radicale du moignon du col utérin, avec lymphadénectomie, SAP	CHOP
67.4X.21	Résection radicale du moignon du col utérin, avec lymphadénectomie, par chirurgie ouverte (abdominale)	CHOP
67.4X.22	Résection radicale du moignon du col utérin, avec lymphadénectomie, par voie vaginale	CHOP
67.4X.23	Résection radicale du moignon du col utérin, avec lymphadénectomie, par voie vaginale, assistée par laparoscopie	CHOP
67.4X.29	Résection radicale du moignon du col utérin, avec lymphadénectomie, autre	CHOP
67.4X.30	Excision de moignon du col utérin	CHOP
67.69	Autre réparation du col utérin, autre	CHOP
68.22.00	Incision ou excision de septum congénital de l'utérus, SAP	CHOP
68.22.10	Incision ou excision de septum congénital de l'utérus, par voie vaginale	CHOP
68.22.11	Incision ou excision de septum congénital de l'utérus par hystérocopie, sans contrôle	CHOP
68.22.12	Incision ou excision de septum congénital de l'utérus par hystérocopie, assistée par laparoscopie	CHOP
68.22.13	Incision ou excision de septum congénital de l'utérus par hystérocopie, sous contrôle échographique	CHOP
68.22.99	Incision ou excision de septum congénital de l'utérus, autre	CHOP
68.29.1G	Excision et destruction de lésion ou de tissu de l'utérus, par chirurgie ouverte (abdominale)	CHOP
68.29.1H	Excision et destruction de lésion ou de tissu de l'utérus, par voie vaginale, assistée par laparoscopie	CHOP
68.29.46	Excision et destruction d'un ou plusieurs myomes de l'utérus, par chirurgie ouverte (abdominale)	CHOP



68.29.47	Excision et destruction d'un ou plusieurs myomes de l'utérus, par voie vaginale, assistée par laparoscopie	CHOP
68.29.4B	Excision et destruction d'un ou plusieurs myomes de l'utérus, par voie transcutanée	CHOP
68.30	Hystérectomie subtotale, SAP	CHOP
68.32	Hystérectomie subtotale, par chirurgie ouverte	CHOP
68.39	Hystérectomie subtotale, autre	CHOP
68.40	Hystérectomie totale, SAP	CHOP
68.42	Hystérectomie totale, par chirurgie ouverte	CHOP
68.43	Hystérectomie totale, par voie vaginale	CHOP
68.44	Hystérectomie totale, par voie vaginale, assistée par laparoscopie [LAVH]	CHOP
68.49	Hystérectomie totale, autre	CHOP
68.60	Hystérectomie radicale, SAP	CHOP
68.62	Hystérectomie radicale, par chirurgie ouverte	CHOP
68.63	Hystérectomie radicale, par voie vaginale	CHOP
68.64	Hystérectomie radicale, par voie vaginale, assistée par laparoscopie [LARVH]	CHOP
68.6A	Hystérectomie radicale, autre	CHOP
68.8	Éviscération pelvienne	CHOP
69.3	Dénervation utérine paracervicale	CHOP
69.41	Suture de lacération de l'utérus	CHOP
69.42	Fermeture de fistule de l'utérus	CHOP
69.49.00	Autre réparation de l'utérus et métroplastie, SAP	CHOP
69.49.10	Autre réparation de l'utérus et métroplastie, par chirurgie ouverte (abdominale)	CHOP
69.49.20	Autre réparation de l'utérus et métroplastie, par voie vaginale	CHOP
69.49.21	Autre réparation de l'utérus et métroplastie, par voie vaginale, assistée par laparoscopie	CHOP
69.49.99	Autre réparation de l'utérus et métroplastie, autre	CHOP
69.91	Insertion de moyen thérapeutique dans l'utérus	CHOP
70.32.00	Excision ou destruction locale de lésion ou tissu du cul-de-sac de Douglas, SAP	CHOP
70.32.10	Excision locale de lésion ou tissu du cul-de-sac de Douglas	CHOP
70.32.11	Destruction locale de lésion ou tissu du cul-de-sac de Douglas	CHOP
70.32.99	Excision ou destruction locale de lésion ou tissu du cul-de-sac de Douglas, autre	CHOP
70.77	Suspension et fixation du vagin	CHOP
70.78	Suspension et fixation du vagin, avec greffon ou prothèse	CHOP
70.8	Oblitération de la voûte vaginale	CHOP
70.91	Autre opération du vagin	CHOP
70.92.00	Autre opération du cul-de-sac, SAP	CHOP
70.92.10	Plastie d'entéro-élytroccèle	CHOP
70.92.99	Autre opération du cul-de-sac, autre	CHOP
70.93	Autres opérations du cul-de-sac, avec greffon ou prothèse	CHOP
98.16	Extraction de corps étranger intraluminal de l'utérus, sans incision	CHOP

**C13.10A : Laparoscopique: mesures chirurgicales sur annexes / hystéroctomie / myomectomie**

Code	Texte	Type
65.25	Autre excision ou destruction locale de l'ovaire par laparoscopie	CHOP
65.31	Ovariectomie par laparoscopie	CHOP
65.41	Salpingo-ovariectomie par laparoscopie	CHOP
66.04	Salpingotomie, par laparoscopie	CHOP
66.41.21	Salpingectomie totale, par laparoscopie	CHOP

66.42.21	Salpingectomie partielle, par laparoscopie	CHOP
66.A2	Destruction et occlusion des trompes de Fallope, par laparoscopie	CHOP
68.29.48	Excision et destruction d'un ou plusieurs myomes de l'utérus, par laparoscopie	CHOP
68.31	Hystérectomie subtotala, par laparoscopie	CHOP
68.41	Hystérectomie totale, par laparoscopie	CHOP
68.61	Hystérectomie radicale par laparoscopie	CHOP
69.49.30	Autre réparation de l'utérus et métoplastie, par laparoscopie	CHOP

**C13.10B :**

Code	Texte	Type
54.21.30	Laparoscopie, laparoscopie avec drainage	CHOP
65.01	Ovariectomie laparoscopique	CHOP
65.13	Biopsie d'ovaire par laparoscopie	CHOP
65.23	Marsupialisation de kyste ovarien par laparoscopie	CHOP
65.24	Résection cunéiforme de l'ovaire par laparoscopie	CHOP
65.81.00	Adhésiolyse d'ovaire et de trompe de Fallope par laparoscopie, SAP	CHOP
65.81.10	Adhésiolyse tubo-ovariennes du péritoine pelvien de la femme par laparoscopie	CHOP
65.81.99	Adhésiolyse d'ovaire et de trompe de Fallope par laparoscopie, autre	CHOP
66.11.31	Biopsie de trompe de Fallope, par laparoscopie	CHOP
66.B4	Excision et destruction de tissu ou lésion de la trompe de Fallope, par laparoscopie	CHOP
68.15	Biopsie fermée des ligaments utérins	CHOP
68.16	Biopsie fermée de l'utérus	CHOP
68.29.1I	Excision et destruction de lésion ou de tissu de l'utérus, par laparoscopie	CHOP

**C13.20 : Curetage explorateur fractionné**

Code	Texte	Type
69.09	Dilatation et curetage de l'utérus, autre	CHOP

**C13.20\_0 :**

Code	Texte	Type
68.12.00	Endoscopie diagnostique de l'utérus et des structures de soutien, SAP	CHOP
68.12.10	Hystéroscopie, SAP	CHOP
68.12.11	Hystéroscopie diagnostique	CHOP
68.12.12	Hystérosalpingoscopie diagnostique	CHOP
68.12.19	Hystéroscopie, autre	CHOP
68.12.99	Endoscopie diagnostique de l'utérus et des structures de soutien, autre	CHOP

**C13.20\_1 : Mesures d'hystéroscopie diagnostique**

Code	Texte	Type
57.94	Insertion d'un cathéter urétral permanent	CHOP
69.7	Insertion de pessaire intra-utérin [PUI]	CHOP

**C13.20A : Hystéroscopie avec destruction de l'endomètre / ablation de tumeur / autres**

Code	Texte	Type
67.2	Conisation du col utérin	CHOP
67.31	Marsupialisation de kyste du col utérin	CHOP
68.21.10	Section de synéchie de l'endomètre, SAP	CHOP
68.21.11	Section de synéchie de l'endomètre par hystérocopie	CHOP
68.23	Ablation d'endomètre	CHOP
68.29.00	Autre excision et destruction de lésion ou de tissu de l'utérus, SAP	CHOP
68.29.09	Autre excision et destruction de lésion ou de tissu de l'utérus, autre	CHOP

**C13.20C :**

Code	Texte	Type
68.16	Biopsie fermée de l'utérus	CHOP
69.09	Dilatation et curetage de l'utérus, autre	CHOP

**C13.30A : Chirurgie reconstructive de la vulve/du vagin**

Code	Texte	Type
58.49.99	Autre réparation de l'urètre, autre	CHOP
70.61.00	Construction vaginale, SAP	CHOP
70.61.11	Construction d'un vagin par greffe de peau pédiculée du pénis (pour changement de sexe)	CHOP
70.61.99	Construction vaginale, autre	CHOP
70.63	Construction vaginale, avec greffon ou prothèse	CHOP
70.71	Suture de lacération du vagin	CHOP
71.4X.00	Opérations du clitoris, SAP	CHOP
71.4X.10	Réparation du clitoris (plastie «en accordéon»)	CHOP
71.4X.99	Opérations du clitoris, autre	CHOP
71.71	Suture de lacération de vulve ou de périnée	CHOP
71.72	Réparation de fistule de vulve ou de périnée	CHOP
71.79	Réparation de la vulve et du périnée, autre	CHOP

**C13.30B : Incision/excision de la vulve/du vagin et traitement chir. de kyste de bartholin**

Code	Texte	Type
58.45.10	Réparation d'hypospadias ou d'épispadias chez la femme	CHOP
70.33.00	Excision ou destruction locale de lésion ou tissu du vagin, SAP	CHOP
70.33.10	Destruction locale de lésion ou tissu du vagin, SAP	CHOP
70.33.11	Destruction locale de lésion ou tissu du vagin, par cautérisation	CHOP
70.33.12	Destruction locale de lésion ou tissu du vagin, par électrocoagulation	CHOP
70.33.13	Destruction locale de lésion ou tissu du vagin, par coagulation au laser	CHOP
70.33.14	Destruction locale de lésion ou tissu du vagin, par cryocoagulation	CHOP
70.33.99	Excision ou destruction locale de lésion ou tissu du vagin, autre	CHOP
70.62	Reconstruction vaginale	CHOP
70.64	Reconstruction vaginale, avec greffon ou prothèse	CHOP
70.79.00	Autre réparation du vagin, SAP	CHOP

70.79.10	Autre colporraphie du vagin avec plastie du plancher pelvien	CHOP
70.79.99	Autre réparation du vagin, autre	CHOP
71.22	Incision de la glande de Bartholin (kyste)	CHOP
71.23	Marsupialisation de la glande de Bartholin (kyste)	CHOP
71.24	Excision ou autre destruction de la glande de Bartholin (kyste)	CHOP
71.29	Opérations de la glande de Bartholin, autre	CHOP
71.5	Vulvectomie radicale	CHOP
71.61	Vulvectomie partielle	CHOP
71.62	Vulvectomie totale	CHOP
71.8	Autres opérations de la vulve	CHOP

**C13.30C : Plastie de l'introïtus vaginal / interv. sur l'hymen**

Code	Texte	Type
70.11	Hyménotomie	CHOP
70.31	Hyménectomie	CHOP
70.76	Hyménorrhaphie	CHOP
71.73	Construction de l'orifice vaginal	CHOP

**C13.40C\_1 : Suture d'anciennes déchirures du col / ouverture du col**

Code	Texte	Type
67.0	Dilatation du canal cervical	CHOP
67.61	Suture de lacération du col utérin	CHOP

**C13.49 : Autres opérations chirurgicales gynécologiques**

Code	Texte	Type
57.83	Réparation de fistule vésico-intestinale	CHOP
57.84.10	Fermeture chirurgicale ouverte de fistule vésico-vaginale (par voie abdominale)	CHOP
57.84.11	Fermeture de fistule vésico-vaginale par voie vaginale	CHOP
57.84.12	Fermeture de fistule vésico-vaginale par voie transvésicale	CHOP
57.84.13	Fermeture de fistule vésico-vaginale par laparoscopie	CHOP
65.40	Salpingo-ovariectomie, SAP	CHOP
65.43	Salpingo-ovariectomie, par voie vaginale	CHOP
65.44	Salpingo-ovariectomie, par voie vaginale, assistée par laparoscopie	CHOP
65.49	Salpingo-ovariectomie, autre	CHOP
67.4X.00	Amputation du col utérin, SAP	CHOP
67.4X.99	Amputation du col utérin, autre	CHOP
68.29.4A	Excision et destruction d'un ou plusieurs myomes de l'utérus, par voie transcervicale	CHOP
69.19	Autre excision ou destruction de l'utérus et des structures de soutien	CHOP
69.21	Opération d'interposition	CHOP
69.22	Autre suspension utérine	CHOP
69.23	Réparation vaginale d'inversion utérine chronique	CHOP
69.29	Autre réparation de l'utérus et des structures de soutien	CHOP
69.92.21	Ponction folliculaire percutanée (sous contrôle échographique)	CHOP
69.92.22	Aspiration d'ovocyte par laparoscopie	CHOP
69.92.23	Aspiration transvaginale d'ovocyte	CHOP

70.40	Oblitération et excision subtotale ou totale du vagin, SAP	CHOP
70.41	Colpectomie subtotale	CHOP
70.42	Colpectomie totale	CHOP
70.43	Colpectomie étendue (radicale)	CHOP
70.49	Oblitération et excision subtotale ou totale du vagin, autre	CHOP
70.77	Suspension et fixation du vagin	CHOP

**C13.CervixPortio : Interventions sur le col/l'exocol**

Code	Texte	Type
67.0	Dilatation du canal cervical	CHOP
67.2	Conisation du col utérin	CHOP
67.61	Suture de lacération du col utérin	CHOP

**C13.Hysteroskopie :**

Code	Texte	Type
68.21.11	Section de synéchie de l'endomètre par hystérocopie	CHOP
68.23	Ablation d'endomètre	CHOP
68.29.1J	Excision et destruction de lésion ou de tissu de l'utérus, par voie transcervicale	CHOP
69.09	Dilatation et curetage de l'utérus, autre	CHOP

**C14.10A : Accouchement spontané avec curetage complémentaire, anesthésie péridurale, extraction manuelle du placenta**

Code	Texte	Type
03.91.31	Injection d'anesthésique et d'analgésique dans le canal rachidien à l'accouchement	CHOP
69.02	Dilatation et curetage utérin après accouchement ou avortement	CHOP
69.52	Aspiration curetage d'utérus après accouchement ou avortement	CHOP
75.4	Extraction manuelle du placenta restant	CHOP

**C14.10B :**

Code	Texte	Type
67.61	Suture de lacération du col utérin	CHOP
73.6	Épisiotomie	CHOP
75.62	Réparation de déchirure obstétricale récente du rectum et du sphincter anal	CHOP
75.69	Réparation d'autre déchirure obstétricale récente	CHOP

**C14.10C : Accouchement, tous les risques**

Code	Texte	Type
73.59	Assistance manuelle de l'accouchement, autre	CHOP

**C14.20\_1 :**

Code	Texte	Type
68.0	Hystérotomie	CHOP
69.01	Dilatation et curetage utérin pour interruption de grossesse	CHOP
69.02	Dilatation et curetage utérin après accouchement ou avortement	CHOP
69.51	Aspiration curetage d'utérus pour interruption de grossesse	CHOP
74.3	Ablation de grossesse ectopique extratubaire	CHOP
74.91	Hystérotomie mettant fin à une grossesse	CHOP

**C14.40\_1 : Cerclage du col et fermeture de l'orifice cervical**

Code	Texte	Type
67.51	Cerclage transabdominal du col utérin	CHOP
67.59	Réparation d'orifice cervical interne, autre	CHOP

**C14.50 : Ablation de cerclage / version externe**

Code	Texte	Type
69.96	Ablation de matériel de cerclage du col utérin	CHOP
73.91	Version externe	CHOP

**C14.90 : Mesures obstétricales après/sans accouchement**

Code	Texte	Type
69.09	Dilatation et curetage de l'utérus, autre	CHOP
75.4	Extraction manuelle du placenta restant	CHOP
75.62	Réparation de déchirure obstétricale récente du rectum et du sphincter anal	CHOP
75.69	Réparation d'autre déchirure obstétricale récente	CHOP

**C14.Sectio : Césarienne**

Code	Texte	Type
74.0X.00	Césarienne classique, SAP	CHOP
74.0X.10	Césarienne classique, primaire	CHOP
74.0X.20	Césarienne classique, secondaire	CHOP
74.0X.99	Césarienne classique, autre	CHOP
74.1X.00	Césarienne isthmique basse, SAP	CHOP
74.1X.10	Césarienne isthmique basse, primaire	CHOP
74.1X.20	Césarienne isthmique basse, secondaire	CHOP
74.1X.99	Césarienne isthmique basse, autre	CHOP
74.2X.00	Césarienne extrapéritonéale, SAP	CHOP
74.2X.10	Césarienne extrapéritonéale, primaire	CHOP
74.2X.20	Césarienne extrapéritonéale, secondaire	CHOP
74.2X.99	Césarienne extrapéritonéale, autre	CHOP
74.4X.00	Césarienne d'autre type spécifié, SAP	CHOP
74.4X.10	Césarienne d'autre type spécifié, primaire	CHOP
74.4X.20	Césarienne d'autre type spécifié, secondaire	CHOP

74.4X.99	Césarienne d'autre type spécifié, autre	CHOP
74.99.00	Autre césarienne de type non spécifié, SAP	CHOP
74.99.10	Autre césarienne de type non spécifié, primaire	CHOP
74.99.20	Autre césarienne de type non spécifié, secondaire	CHOP
74.99.99	Autre césarienne de type non spécifié, autre	CHOP

**C14.Spontangeburt : Accouchement spontané**

Code	Texte	Type
69.09	Dilatation et curetage de l'utérus, autre	CHOP
72.01	Forceps bas [niveau plancher pelvien] avec épisiotomie	CHOP
72.09	Forceps bas [niveau plancher pelvien], autre	CHOP
72.11	Forceps bas avec épisiotomie	CHOP
72.19	Forceps bas, autre	CHOP
72.21	Forceps moyen avec épisiotomie	CHOP
72.29	Forceps moyen, autre	CHOP
72.31	Forceps haut avec épisiotomie	CHOP
72.39	Forceps haut, autre	CHOP
72.4	Rotation de la tête du fœtus avec forceps	CHOP
72.51	Extraction partielle du siège avec forceps sur tête dernière	CHOP
72.52	Autre extraction partielle du siège	CHOP
72.53	Extraction totale du siège avec forceps sur tête dernière	CHOP
72.54	Autre extraction totale du siège	CHOP
72.6	Forceps sur tête dernière	CHOP
72.71	Extraction par ventouse avec épisiotomie	CHOP
72.79	Extraction par ventouse, autre	CHOP
72.8	Accouchement avec autre instrument spécifié	CHOP
72.9	Accouchement avec instrument non spécifié	CHOP
73.01	Induction du travail par rupture artificielle des membranes	CHOP
73.09	Rupture artificielle des membranes, autre	CHOP
73.1	Autre induction chirurgicale du travail	CHOP
73.21	Version interne et combinée sans extraction	CHOP
73.22	Version interne et combinée avec extraction	CHOP
73.3	Échec dans l'utilisation de forceps	CHOP
73.4	Induction médicamenteuse du travail	CHOP
73.51	Rotation manuelle de la tête du fœtus	CHOP
73.59	Assistance manuelle de l'accouchement, autre	CHOP
73.6	Épisiotomie	CHOP
73.91	Version externe	CHOP
73.92	Réduction d'un prolapsus du cordon	CHOP
73.93	Incision du col utérin pour faciliter l'accouchement	CHOP
73.94	Pubiotomie pour faciliter l'accouchement	CHOP
73.99	Autre opération lors de l'accouchement, autre	CHOP
75.4	Extraction manuelle du placenta restant	CHOP
75.50	Réparation de déchirure obstétricale récente de l'utérus, SAP	CHOP
75.51	Réparation de déchirure obstétricale récente du col utérin	CHOP
75.52	Réparation de déchirure obstétricale récente du corps utérin	CHOP
75.61	Réparation de déchirure obstétricale récente de la vessie et de l'urètre	CHOP
75.62	Réparation de déchirure obstétricale récente du rectum et du sphincter anal	CHOP

75.69	Réparation d'autre déchirure obstétricale récente	CHOP
75.7	Exploration manuelle de la cavité utérine, post-partum	CHOP
75.8	Tamponnement obstétrical de l'utérus ou du vagin	CHOP
75.91	Évacuation d'hématome obstétrical incisionnel du périnée	CHOP
75.92	Évacuation d'autre hématome de la vulve ou du vagin	CHOP
75.93	Correction chirurgicale d'utérus inversé	CHOP
75.94	Repositionnement manuel d'utérus inversé (post-partum)	CHOP
75.99	Autres opérations obstétricales, autre	CHOP
88.78	Ultrasonographie diagnostique de l'utérus gravide	CHOP

**C22.00BC : Débridement lors de brûlures**

Code	Texte	Type
86.A1.00	Excisions particulières de la peau et du tissu sous-cutané lors de brûlure et lésion corrosive, SAP	CHOP
86.A1.09	Excisions particulières de la peau et du tissu sous-cutané lors de brûlure et lésion corrosive, autre	CHOP
86.A1.11	Ablation de phlyctène après brûlure et lésion corrosive	CHOP
86.A2.11	Couverture temporaire de tissu mou par membrane résorbable par dégradation hydrolytique, non étendu, à la tête	CHOP
86.A2.16	Couverture temporaire de tissu mou par membrane résorbable par dégradation hydrolytique, non étendu, à la main	CHOP
86.A2.1D	Couverture temporaire de tissu mou par membrane résorbable par dégradation hydrolytique, non étendu, au pied	CHOP
86.A2.1E	Couverture temporaire de tissu mou par membrane résorbable par dégradation hydrolytique, non étendu, autre site	CHOP

**C22.01Z : Escarotomie**

Code	Texte	Type
86.A1.12	Nécrosectomie épifasciale ou excision tangentielle après brûlure et lésion corrosive	CHOP
86.A2.00	Couverture temporaire particulière de tissu mou après brûlure et lésion corrosive, SAP	CHOP
86.A2.09	Couverture temporaire particulière de tissu mou après brûlure et lésion corrosive, autre	CHOP
86.A2.21	Couverture temporaire de tissu mou par membrane résorbable par dégradation hydrolytique, étendu, à la tête	CHOP
86.A2.26	Couverture temporaire de tissu mou par membrane résorbable par dégradation hydrolytique, étendu, à la main	CHOP
86.A2.2D	Couverture temporaire de tissu mou par membrane résorbable par dégradation hydrolytique, étendu, au pied	CHOP
86.A2.2E	Couverture temporaire de tissu mou par membrane résorbable par dégradation hydrolytique, étendu, autre site	CHOP

**C23.80\_0 : Ponction de moelle osseuse, ponction à l'aiguille fine**

Code	Texte	Type
03.32.00	Biopsie de la moelle épinière ou des méninges rachidiennes, SAP	CHOP



03.32.09	Biopsie de la moelle épinière ou des méninges rachidiennes, autre	CHOP
03.32.11	Biopsie fermée de la moelle épinière	CHOP
03.32.12	Biopsie fermée des méninges rachidiennes	CHOP
03.32.21	Biopsie ouverte de la moelle épinière	CHOP
03.32.22	Biopsie ouverte des méninges rachidiennes	CHOP
04.11.00	Biopsie fermée [percutanée] [à l'aiguille] de nerf et ganglion crânien ou périphérique, SAP	CHOP
04.11.10	Biopsie fermée [percutanée] [à l'aiguille] de nerf cérébral intracrânien	CHOP
04.11.20	Biopsie fermée [percutanée] [à l'aiguille] de nerf cérébral extracrânien	CHOP
04.11.30	Biopsie fermée [percutanée] [à l'aiguille] du plexus brachial	CHOP
04.11.31	Biopsie fermée [percutanée] [à l'aiguille] de nerf du bras et de la main	CHOP
04.11.39	Biopsie fermée [percutanée] [à l'aiguille] d'autre nerf	CHOP
04.11.40	Biopsie fermée [percutanée] [à l'aiguille] de nerf du membre inférieur	CHOP
04.11.99	Biopsie fermée [percutanée] [à l'aiguille] de nerf et ganglion crânien ou périphérique, autre	CHOP
04.12.00	Biopsie ouverte de nerf et ganglion crânien ou périphérique, SAP	CHOP
04.12.10	Biopsie ouverte de nerf crânien intracrânien	CHOP
04.12.20	Biopsie ouverte de nerf crânien extracrânien	CHOP
04.12.30	Biopsie ouverte du plexus brachial	CHOP
04.12.31	Biopsie ouverte de nerf de l'épaule	CHOP
04.12.32	Biopsie ouverte de nerf du bras et de la main	CHOP
04.12.33	Biopsie ouverte de nerf du tronc	CHOP
04.12.34	Biopsie ouverte de nerf du plexus lombo-sacré	CHOP
04.12.35	Biopsie ouverte de nerf du membre inférieur	CHOP
04.12.99	Biopsie ouverte de nerf et ganglion crânien ou périphérique, autre	CHOP
05.11	Biopsie de nerf ou de ganglion sympathique	CHOP
06.11	Biopsie de la glande thyroïde, fermée [percutanée] [à l'aiguille]	CHOP
06.12	Biopsie de la glande thyroïde, ouverte	CHOP
06.13.00	Biopsie de la glande parathyroïde, SAP	CHOP
06.13.10	Biopsie fermée [percutanée] [à l'aiguille] de la glande parathyroïde, non guidée par l'imagerie	CHOP
06.13.11	Biopsie fermée [percutanée] [à l'aiguille] de la glande parathyroïde, guidée par l'imagerie	CHOP
06.13.12	Biopsie ouverte de la glande parathyroïde	CHOP
06.13.99	Biopsie de la glande parathyroïde, autre	CHOP
07.11	Biopsie de glande surrénale, fermée [percutanée] [à l'aiguille]	CHOP
07.16.10	Biopsie fermée [percutanée] [à l'aiguille] du thymus	CHOP
08.11.00	Biopsie de paupière, SAP	CHOP
08.11.10	Biopsie fermée (à l'aiguille) de paupière	CHOP
08.11.20	Biopsie ouverte de paupière	CHOP
08.11.99	Biopsie de paupière, autre	CHOP
09.11	Biopsie de glande lacrymale	CHOP
09.12	Biopsie du sac lacrymal	CHOP
10.21.00	Biopsie de la conjonctive, SAP	CHOP
10.21.10	Biopsie fermée (à l'aiguille) de la conjonctive	CHOP
10.21.20	Biopsie ouverte de la conjonctive	CHOP
10.21.99	Biopsie de la conjonctive, autre	CHOP
11.22.00	Biopsie de la cornée, SAP	CHOP
11.22.10	Biopsie fermée (à l'aiguille) de la cornée	CHOP
11.22.20	Biopsie ouverte de la cornée	CHOP

11.22.99	Biopsie de la cornée, autre	CHOP
12.21	Aspiration diagnostique de la chambre antérieure de l'œil	CHOP
12.22	Biopsie de l'iris	CHOP
12.29.10	Biopsie du corps ciliaire	CHOP
12.29.20	Biopsie de la sclère	CHOP
12.29.30	Biopsie du cristallin	CHOP
15.01	Biopsie de muscle ou de tendon extraoculaire	CHOP
16.22	Aspiration diagnostique de l'orbite	CHOP
16.23.00	Biopsie de l'orbite et du globe oculaire, SAP	CHOP
16.23.11	Biopsie de l'orbite, chirurgicale ouverte	CHOP
16.23.12	Biopsie de l'orbite, voie transnasale	CHOP
16.23.21	Biopsie du globe oculaire	CHOP
16.23.99	Biopsie de l'orbite et du globe oculaire, autre	CHOP
20.32.00	Biopsie de l'oreille moyenne et interne, SAP	CHOP
20.32.01	Biopsie de l'oreille moyenne	CHOP
20.32.02	Biopsie de l'oreille interne	CHOP
20.32.99	Biopsie de l'oreille moyenne et interne, autre	CHOP
22.01.00	Ponction de sinus paranasal pour aspiration ou lavage, SAP	CHOP
22.01.10	Ponction de sinus maxillaire	CHOP
22.01.11	Ponction de sinus frontal	CHOP
22.01.99	Ponction de sinus paranasal pour aspiration ou lavage, autre	CHOP
22.11	Biopsie de sinus paranasal [par endoscopie] [à l'aiguille], fermée	CHOP
22.12	Biopsie ouverte de sinus paranasal	CHOP
24.11.00	Biopsie de la gencive, SAP	CHOP
24.11.10	Biopsie fermée (à l'aiguille) de la gencive	CHOP
24.11.20	Biopsie ouverte (par incision) de la gencive	CHOP
24.11.99	Biopsie de la gencive, autre	CHOP
24.12.00	Biopsie d'alvéole dentaire, SAP	CHOP
24.12.10	Biopsie fermée (à l'aiguille) d'alvéole dentaire	CHOP
24.12.20	Biopsie ouverte (par incision) d'alvéole dentaire	CHOP
24.12.99	Biopsie d'alvéole dentaire, autre	CHOP
25.01	Biopsie fermée [à l'aiguille] de la langue	CHOP
25.02	Biopsie ouverte de la langue	CHOP
26.11	Biopsie fermée [à l'aiguille] de glande salivaire	CHOP
26.12	Biopsie ouverte de glande ou de canal salivaire	CHOP
27.21.00	Biopsie du palais osseux, SAP	CHOP
27.21.10	Biopsie fermée (à l'aiguille) du palais osseux	CHOP
27.21.20	Biopsie ouverte (par incision) du palais osseux	CHOP
27.21.99	Biopsie du palais osseux, autre	CHOP
27.22.00	Biopsie de la lèvre et du voile du palais, SAP	CHOP
27.22.10	Biopsie fermée (à l'aiguille) de la lèvre et du voile du palais	CHOP
27.22.20	Biopsie ouverte (par incision) de la lèvre et du voile du palais	CHOP
27.22.99	Biopsie de la lèvre et du voile du palais, autre	CHOP
27.23.00	Biopsie de la lèvre, SAP	CHOP
27.23.10	Biopsie fermée (à l'aiguille) de la lèvre	CHOP
27.23.20	Biopsie ouverte (par incision) de la lèvre	CHOP
27.23.99	Biopsie de la lèvre, autre	CHOP
27.24.00	Biopsie de la bouche, structure non précisée, SAP	CHOP
27.24.10	Biopsie fermée (à l'aiguille) de la muqueuse de la joue, du plancher buccal et d'autres structures de la cavité buccale	CHOP

27.24.20	Biopsie ouverte (par incision) de la muqueuse de la joue, du plancher buccal et d'autres structures de la cavité buccale	CHOP
27.24.99	Biopsie de la bouche, structure non précisée, autre	CHOP
28.11	Biopsie d'amygdale et de végétations adénoïdes	CHOP
29.12.00	Biopsie du pharynx, SAP	CHOP
29.12.10	Biopsie fermée (à l'aiguille) du pharynx	CHOP
29.12.20	Biopsie ouverte de l'hypopharynx	CHOP
29.12.30	Biopsie ouverte du rhinopharynx	CHOP
29.12.99	Biopsie du pharynx, autre	CHOP
31.43	Biopsie du larynx, fermée [endoscopique]	CHOP
31.44	Biopsie de la trachée, fermée [endoscopique]	CHOP
31.45	Biopsie ouverte de larynx ou de la trachée	CHOP
33.20	Biopsie pulmonaire par voie thoracoscopique	CHOP
33.26.00	Biopsie pulmonaire fermée [percutanée] [à l'aiguille], SAP	CHOP
33.26.11	Biopsie pulmonaire transthoracique [TTL], avec aspiration à l'aiguille fine	CHOP
33.26.12	Biopsie pulmonaire transthoracique [TTL], biopsie au trocart, sans marquage du site par un clip	CHOP
33.26.13	Biopsie pulmonaire transthoracique [TTL], biopsie au trocart, avec marquage du site par un clip	CHOP
33.26.99	Biopsie pulmonaire fermée [percutanée] [à l'aiguille], autre	CHOP
34.23.00	Biopsie de la paroi thoracique, SAP	CHOP
34.23.10	Biopsie fermée (à l'aiguille) de la paroi thoracique	CHOP
34.23.99	Biopsie de la paroi thoracique, autre	CHOP
34.25	Biopsie fermée [à l'aiguille] [percutanée] du médiastin	CHOP
34.27.00	Biopsie du diaphragme, SAP	CHOP
34.27.10	Biopsie fermée (à l'aiguille) du diaphragme	CHOP
34.27.99	Biopsie du diaphragme, autre	CHOP
37.24.00	Biopsie du péricarde, SAP	CHOP
37.24.10	Biopsie fermée [percutanée] [à l'aiguille] du péricarde	CHOP
37.24.99	Biopsie du péricarde, autre	CHOP
37.25.10	Biopsie fermée [percutanée] [à l'aiguille] du myocarde	CHOP
40.11.00	Biopsie de structure lymphatique, SAP	CHOP
40.11.10	Biopsie ouverte (par incision) de ganglion lymphatique médiastinal, para-aortique, iliaque ou pelvien	CHOP
40.11.11	Biopsie ouverte (par incision) de ganglion lymphatique cervical, supraclaviculaire, axillaire ou inguinal	CHOP
40.11.20	Biopsie fermée [percutanée] [à l'aiguille] de ganglion lymphatique	CHOP
40.11.99	Biopsie de structure lymphatique, autre	CHOP
41.31	Biopsie de moelle osseuse	CHOP
41.32	Biopsie [aspiration] [percutanée] fermée de la rate	CHOP
45.14	Biopsie fermée [endoscopique] de l'intestin grêle	CHOP
48.26	Biopsie de tissu périrectal	CHOP
49.22	Biopsie de tissu périanal	CHOP
50.11.00	Biopsie fermée [par aspiration] [à l'aiguille] du foie, SAP	CHOP
50.11.09	Biopsie fermée [par aspiration] [à l'aiguille] du foie, autre	CHOP
50.11.11	Biopsie à l'aiguille du foie, percutanée	CHOP
50.11.12	Biopsie à l'aiguille fine du foie, sous échoendoscopie	CHOP
51.01	Aspiration percutanée de la vésicule biliaire	CHOP
51.12	Biopsie percutanée de la vésicule ou des voies biliaires	CHOP
52.11.09	Biopsie fermée [par aspiration] [à l'aiguille] du pancréas, autre	CHOP

52.11.11	Biopsie à l'aiguille du pancréas, percutanée	CHOP
52.11.12	Biopsie à l'aiguille fine du pancréas, sous échoendoscopie	CHOP
52.14	Biopsie fermée [endoscopique] du canal pancréatique	CHOP
54.22.00	Biopsie de la paroi abdominale ou de l'ombilic, SAP	CHOP
54.22.10	Biopsie fermée [à l'aiguille] de la paroi abdominale ou de l'ombilic	CHOP
54.22.99	Biopsie de la paroi abdominale ou de l'ombilic, autre	CHOP
54.24	Biopsie fermée [percutanée] [à l'aiguille] de masse intra-abdominale	CHOP
55.23	Biopsie fermée [percutanée] [à l'aiguille] du rein	CHOP
55.92	Aspiration percutanée de rein (bassinnet)	CHOP
56.32	Biopsie percutanée de l'uretère, fermée	CHOP
58.23	Biopsie urétrale	CHOP
58.24	Biopsie de tissu périurétral	CHOP
59.21	Biopsie de tissu périrénal ou périvésical	CHOP
60.11	Biopsie fermée [percutanée] [à l'aiguille] de la prostate	CHOP
60.13	Biopsie fermée [percutanée] des vésicules séminales	CHOP
60.15	Biopsie du tissu périprostatique	CHOP
60.91	Aspiration percutanée de la prostate	CHOP
61.11.00	Biopsie du scrotum ou de la tunique vaginale, SAP	CHOP
61.11.10	Biopsie du scrotum ou de la tunique vaginale, biopsie fermée [percutanée] [à l'aiguille]	CHOP
61.11.11	Biopsie du scrotum ou de la tunique vaginale par incision	CHOP
61.11.99	Biopsie du scrotum ou de la tunique vaginale, autre	CHOP
62.11	Biopsie fermée [percutanée] de testicule [à l'aiguille]	CHOP
62.91	Aspiration de testicule	CHOP
63.91	Aspiration de spermatoceèle	CHOP
64.11.10	Biopsie percutanée (à l'aiguille) du pénis	CHOP
65.11	Biopsie de l'ovaire par aspiration	CHOP
65.12	Autre biopsie de l'ovaire	CHOP
65.15	Ponction (percutanée) de l'ovaire à fin diagnostique	CHOP
65.91	Aspiration d'ovaire	CHOP
66.11.11	Biopsie de trompe de Fallope, biopsie percutanée (à l'aiguille) guidée par l'imagerie	CHOP
66.11.41	Biopsie de trompe de Fallope, par voie vaginale	CHOP
66.91	Aspiration de trompe de Fallope	CHOP
67.11	Biopsie endocervicale	CHOP
67.12	Autre biopsie du col utérin	CHOP
69.95.10	Biopsie endocervicale avec incision du col utérin	CHOP
70.24.00	Biopsie vaginale, SAP	CHOP
70.24.10	Biopsie percutanée [fermée] [à l'aiguille] du vagin	CHOP
70.24.11	Biopsie percutanée [fermée] [à l'aiguille] du vagin, guidée par l'imagerie	CHOP
70.24.20	Biopsie vaginale par incision	CHOP
71.11.00	Biopsie de la vulve, SAP	CHOP
71.11.10	Biopsie percutanée [fermée] [à l'aiguille] de la vulve	CHOP
71.11.11	Biopsie percutanée [fermée] [à l'aiguille] de la vulve, guidée par l'imagerie	CHOP
71.11.20	Biopsie de la vulve par incision	CHOP
71.11.99	Biopsie de la vulve, autre	CHOP
71.21	Aspiration percutanée de la glande de Bartholin (kyste)	CHOP
76.11.00	Biopsie d'os de la face, SAP	CHOP
76.11.99	Biopsie d'os de la face, autre	CHOP
83.21.10	Biopsie de tissu mou, biopsie percutanée (à l'aiguille) de tissu mou	CHOP
85.11	Biopsie fermée [percutanée] [à l'aiguille] du sein	CHOP

**C23.Port : Mise en place ou retrait d'un système cathéter permanent totalement implantable**

Code	Texte	Type
39.9A.10	Implantation, révision, remplacement ou enlèvement de système de cathéter à demeure totalement implantable, SAP	CHOP
39.9A.11	Implantation ou remplacement d'un système de cathéter à demeure totalement implantable	CHOP
39.9A.12	Révision sans remplacement de système de cathéter à demeure totalement implantable	CHOP
39.9A.13	Retrait d'un système de cathéter à demeure totalement implantable	CHOP
39.9A.19	Implantation, révision, remplacement ou enlèvement de système de cathéter à demeure totalement implantable, autre	CHOP

**C30.20A\_1 :**

Code	Texte	Type
88.92.20	IRM du cœur et des vaisseaux centraux, SAP	CHOP
88.92.21	IRM du cœur et des vaisseaux centraux, au repos, SAP	CHOP
88.92.22	IRM du cœur et des vaisseaux centraux, au repos, avec produit de contraste	CHOP
88.92.23	IRM du cœur et des vaisseaux centraux, à l'effort, SAP	CHOP
88.92.24	IRM du cœur et des vaisseaux centraux, à l'effort, avec produit de contraste	CHOP
88.92.29	IRM du cœur et des vaisseaux centraux, autre	CHOP

**C30.20B\_1 :**

Code	Texte	Type
88.91.00	Imagerie par résonance magnétique [IRM] de l'encéphale et du tronc cérébral, SAP	CHOP
88.91.10	Imagerie par résonance magnétique [IRM], cerveau et tronc cérébral	CHOP
88.91.11	Imagerie par résonance magnétique [IRM] fonctionnelle de l'encéphale et du tronc cérébral	CHOP
88.91.99	Imagerie par résonance magnétique de l'encéphale et du tronc cérébral, autre	CHOP

**C30.20C\_1 :**

Code	Texte	Type
88.95	Imagerie par résonance magnétique, pelvis, prostate, vessie	CHOP
88.97.17	IRM: abdomen, bassin	CHOP
88.97.20	Cholangiopancréatographie par IRM [MRCP]	CHOP

**C30.20D\_2 :**

Code	Texte	Type
88.92.00	Imagerie par résonance magnétique, thoracique et cardiaque (myocarde), SAP	CHOP
88.92.10	IRM du thorax, SAP	CHOP
88.92.11	IRM du thorax, au repos, SAP	CHOP
88.92.12	IRM du thorax, au repos, avec produit de contraste	CHOP
88.92.13	IRM du thorax, à l'effort, SAP	CHOP

88.92.14	IRM du thorax, à l'effort, avec produit de contraste	CHOP
88.92.19	IRM du thorax, autre	CHOP
88.92.30	IRM des structures hilaires et médiastinales, SAP	CHOP
88.92.31	IRM des structures hilaires et médiastinales, au repos, SAP	CHOP
88.92.32	IRM des structures hilaires et médiastinales, au repos, avec produit de contraste	CHOP
88.92.33	IRM des structures hilaires et médiastinales, à l'effort, SAP	CHOP
88.92.34	IRM des structures hilaires et médiastinales, à l'effort, avec produit de contraste	CHOP
88.92.39	IRM des structures hilaires et médiastinales, autre	CHOP
88.92.99	Imagerie par résonance magnétique, thoracique et cardiaque (myocarde), autre	CHOP

**C30.20E\_1 :**

Code	Texte	Type
88.94.00	Imagerie par résonance magnétique de l'appareil musculo-squelettique, SAP	CHOP
88.94.14	IRM des genoux et des jambes	CHOP
88.94.99	Imagerie par résonance magnétique de l'appareil musculo-squelettique, autre	CHOP

**C30.30B\_1 :**

Code	Texte	Type
88.01.00	Tomographie axiale computerisée de l'abdomen, SAP	CHOP
88.01.10	Tomographie axiale computerisée de l'abdomen entier	CHOP
88.01.99	Tomographie axiale computerisée de l'abdomen, autre	CHOP

**C30.30D\_1 :**

Code	Texte	Type
87.71	Tomographie axiale computerisée de rein	CHOP
87.72	Autre néphrotomographie	CHOP
88.01.20	Tomographie axiale computerisée de l'épigastre	CHOP

**C30.30E\_1 :**

Code	Texte	Type
87.41.00	Tomographie axiale computerisée du thorax, SAP	CHOP
87.41.10	Tomographie axiale computerisée du cœur, SAP	CHOP
87.41.11	Tomographie axiale computerisée du cœur natif, au repos	CHOP
87.41.12	Tomographie axiale computerisée du cœur natif, sous épreuve d'effort physique	CHOP
87.41.13	Tomographie axiale computerisée du cœur natif, sous épreuve d'effort médicamenteuse	CHOP
87.41.14	Tomographie axiale computerisée du cœur avec produit de contraste, au repos	CHOP
87.41.15	Tomographie axiale computerisée du cœur avec produit de contraste, sous épreuve d'effort physique	CHOP
87.41.16	Tomographie axiale computerisée du cœur avec produit de contraste, sous épreuve d'effort médicamenteuse	CHOP
87.41.19	Tomographie axiale computerisée du cœur, autre	CHOP
87.41.99	Tomographie axiale computerisée du thorax, autre	CHOP

**C30.40B : Interventions guidées par CT sur os de la face, thorax, épaule, genou ou pied**

Code	Texte	Type
87.04.10	Tomographie axiale computerisée des os de la face, des sinus nasaux, de l'os maxillaire, de la mandibule, des dents, des articulations temporo-mandibulaires et de la base du crâne	CHOP
87.41.00	Tomographie axiale computerisée du thorax, SAP	CHOP
88.38.20	Tomographie axiale computerisée des épaules et des bras	CHOP
88.38.31	Tomographie axiale computerisée des genoux et des jambes	CHOP
88.38.32	Tomographie axiale computerisée des pieds et des chevilles	CHOP

**C30.40D : Interventions guidées par CT sur neurocrâne, cou, abdomen, bassin ou hanche**

Code	Texte	Type
87.03	Tomographie axiale computerisée de la tête	CHOP
87.04.11	Tomographie axiale computerisée du cou	CHOP
88.01.10	Tomographie axiale computerisée de l'abdomen entier	CHOP
88.01.20	Tomographie axiale computerisée de l'épigastre	CHOP
88.38.30	Tomographie axiale computerisée des hanches et des cuisses	CHOP
88.38.41	Tomographie axiale computerisée du bassin et de l'articulation sacro-iliaque	CHOP

**C30.41B : Angiographie IRM du neurocrâne, de la colonne vertébrale, des os de la face, du cou, du cœur, de la hanche ou avec ponction guidée par ultrasons**

Code	Texte	Type
88.79.51	Intervention guidée par échographie (p. ex. ponction/biopsie/aspiration)	CHOP
88.91.10	Imagerie par résonance magnétique [IRM], cerveau et tronc cérébral	CHOP
88.92.20	IRM du cœur et des vaisseaux centraux, SAP	CHOP
88.94.13	IRM des hanches et des cuisses	CHOP
88.97.14	IRM: vue d'ensemble et partielle de la colonne vertébrale	CHOP
88.97.15	IRM: os faciaux/sinus nasaux	CHOP
88.97.16	IRM: cou	CHOP

**C30.42B : Angiographie CT de neurocrâne, os de la face, cou, épigastre, membre supérieur et pied**

Code	Texte	Type
87.03	Tomographie axiale computerisée de la tête	CHOP
87.04.10	Tomographie axiale computerisée des os de la face, des sinus nasaux, de l'os maxillaire, de la mandibule, des dents, des articulations temporo-mandibulaires et de la base du crâne	CHOP
87.04.11	Tomographie axiale computerisée du cou	CHOP
88.01.20	Tomographie axiale computerisée de l'épigastre	CHOP
88.38.20	Tomographie axiale computerisée des épaules et des bras	CHOP
88.38.21	Tomographie axiale computerisée des coudes et des avant-bras	CHOP
88.38.22	Tomographie axiale computerisée des poignets et des mains	CHOP
88.38.32	Tomographie axiale computerisée des pieds et des chevilles	CHOP



**C30.50B : Mammographie combinée à une imagerie en coupe par CT**

Code	Texte	Type
87.03	Tomographie axiale computerisée de la tête	CHOP
87.04.10	Tomographie axiale computerisée des os de la face, des sinus nasaux, de l'os maxillaire, de la mandibule, des dents, des articulations temporo-mandibulaires et de la base du crâne	CHOP
87.41.00	Tomographie axiale computerisée du thorax, SAP	CHOP
88.01.10	Tomographie axiale computerisée de l'abdomen entier	CHOP
88.01.20	Tomographie axiale computerisée de l'épigastre	CHOP
88.38.20	Tomographie axiale computerisée des épaules et des bras	CHOP
88.38.21	Tomographie axiale computerisée des coudes et des avant-bras	CHOP
88.38.22	Tomographie axiale computerisée des poignets et des mains	CHOP
88.38.30	Tomographie axiale computerisée des hanches et des cuisses	CHOP
88.38.31	Tomographie axiale computerisée des genoux et des jambes	CHOP
88.38.32	Tomographie axiale computerisée des pieds et des chevilles	CHOP
88.38.41	Tomographie axiale computerisée du bassin et de l'articulation sacro-iliaque	CHOP

**C30.65 : Radiodagnostic urol./gyn.**

Code	Texte	Type
87.73	Urographie intraveineuse	CHOP
87.74	Pyélographie rétrograde	CHOP
87.75	Pyélographie percutanée	CHOP
87.76.00	Cysto-urétrographie rétrograde, SAP	CHOP
87.76.10	Cystographie	CHOP
87.76.99	Cysto-urétrographie rétrograde, autre	CHOP
87.77.00	Autre cystographie, SAP	CHOP
87.77.10	Cysto-urographie mictionnelle [CUM]	CHOP
87.77.99	Autre cystographie, autre	CHOP
87.82	Hystérosalpingographie gazeuse	CHOP
87.83	Hystérosalpingographie avec produit de contraste (opaque)	CHOP
87.84	Hystérogographie percutanée	CHOP
87.85	Autre radiographie tubaire et utérine	CHOP
87.89	Radiographie des organes génitaux féminins, autre	CHOP
87.91	Vésiculographie séminale contrastée	CHOP
87.92	Autre radiographie de la prostate et des vésicules séminales	CHOP
87.93	Épididymographie	CHOP
87.94	Déférentographie	CHOP
87.95	Autre radiographie d'épididyme et de vas déférent	CHOP

**C30.65\_1 :**

Code	Texte	Type
87.76.10	Cystographie	CHOP
87.77.00	Autre cystographie, SAP	CHOP
87.77.99	Autre cystographie, autre	CHOP

**C30.91 : Mise en place/Changement d'un PRG**



Code	Texte	Type
43.19	Gastrostomie, autre	CHOP
97.02	Remplacement de tube de gastrostomie	CHOP

**C30.CT : CT**

Code	Texte	Type
87.03	Tomographie axiale computerisée de la tête	CHOP
87.04.10	Tomographie axiale computerisée des os de la face, des sinus nasaux, de l'os maxillaire, de la mandibule, des dents, des articulations temporo-mandibulaires et de la base du crâne	CHOP
87.04.11	Tomographie axiale computerisée du cou	CHOP
87.12	Autre radiographie dentaire	CHOP
87.41.00	Tomographie axiale computerisée du thorax, SAP	CHOP
87.41.10	Tomographie axiale computerisée du cœur, SAP	CHOP
87.41.11	Tomographie axiale computerisée du cœur natif, au repos	CHOP
87.41.12	Tomographie axiale computerisée du cœur natif, sous épreuve d'effort physique	CHOP
87.41.13	Tomographie axiale computerisée du cœur natif, sous épreuve d'effort médicamenteuse	CHOP
87.41.14	Tomographie axiale computerisée du cœur avec produit de contraste, au repos	CHOP
87.41.15	Tomographie axiale computerisée du cœur avec produit de contraste, sous épreuve d'effort physique	CHOP
87.41.16	Tomographie axiale computerisée du cœur avec produit de contraste, sous épreuve d'effort médicamenteuse	CHOP
87.41.19	Tomographie axiale computerisée du cœur, autre	CHOP
87.41.99	Tomographie axiale computerisée du thorax, autre	CHOP
87.71	Tomographie axiale computerisée de rein	CHOP
88.01.00	Tomographie axiale computerisée de l'abdomen, SAP	CHOP
88.01.10	Tomographie axiale computerisée de l'abdomen entier	CHOP
88.01.20	Tomographie axiale computerisée de l'épigastre	CHOP
88.01.99	Tomographie axiale computerisée de l'abdomen, autre	CHOP
88.38.20	Tomographie axiale computerisée des épaules et des bras	CHOP
88.38.21	Tomographie axiale computerisée des coudes et des avant-bras	CHOP
88.38.22	Tomographie axiale computerisée des poignets et des mains	CHOP
88.38.30	Tomographie axiale computerisée des hanches et des cuisses	CHOP
88.38.31	Tomographie axiale computerisée des genoux et des jambes	CHOP
88.38.32	Tomographie axiale computerisée des pieds et des chevilles	CHOP
88.38.40	Tomographie axiale computerisée de la colonne vertébrale	CHOP
88.38.41	Tomographie axiale computerisée du bassin et de l'articulation sacro-iliaque	CHOP
88.38.50	Angiographie CT, tous vaisseaux	CHOP
88.38.51	Tomodensitométrie du corps entier	CHOP

**C30.CT\_major : CT major**

Code	Texte	Type
87.03	Tomographie axiale computerisée de la tête	CHOP
87.41.00	Tomographie axiale computerisée du thorax, SAP	CHOP
88.01.10	Tomographie axiale computerisée de l'abdomen entier	CHOP

88.01.20	Tomographie axiale computerisée de l'épigastre	CHOP
----------	--	------

**C30.CT\_OE : CT combinées du membre supérieur**

Code	Texte	Type
88.38.20	Tomographie axiale computerisée des épaules et des bras	CHOP
88.38.21	Tomographie axiale computerisée des coudes et des avant-bras	CHOP
88.38.22	Tomographie axiale computerisée des poignets et des mains	CHOP

**C30.CT\_SchaedelHals : CT du crâne / cou**

Code	Texte	Type
87.03	Tomographie axiale computerisée de la tête	CHOP
87.04.10	Tomographie axiale computerisée des os de la face, des sinus nasaux, de l'os maxillaire, de la mandibule, des dents, des articulations temporo-mandibulaires et de la base du crâne	CHOP
87.04.11	Tomographie axiale computerisée du cou	CHOP
87.12	Autre radiographie dentaire	CHOP

**C30.CT\_Stamm : CT combinées du tronc**

Code	Texte	Type
87.41.00	Tomographie axiale computerisée du thorax, SAP	CHOP
88.01.10	Tomographie axiale computerisée de l'abdomen entier	CHOP
88.01.20	Tomographie axiale computerisée de l'épigastre	CHOP

**C30.CT\_UE : CT combinées du membre inférieur**

Code	Texte	Type
88.38.30	Tomographie axiale computerisée des hanches et des cuisses	CHOP
88.38.31	Tomographie axiale computerisée des genoux et des jambes	CHOP
88.38.32	Tomographie axiale computerisée des pieds et des chevilles	CHOP
88.38.41	Tomographie axiale computerisée du bassin et de l'articulation sacro-iliaque	CHOP

**C30.CT\_WSplus : CT de la colonne vertébrale + autres CT**

Code	Texte	Type
87.03	Tomographie axiale computerisée de la tête	CHOP
87.04.11	Tomographie axiale computerisée du cou	CHOP
87.41.00	Tomographie axiale computerisée du thorax, SAP	CHOP
88.01.10	Tomographie axiale computerisée de l'abdomen entier	CHOP
88.01.20	Tomographie axiale computerisée de l'épigastre	CHOP
88.38.41	Tomographie axiale computerisée du bassin et de l'articulation sacro-iliaque	CHOP

**C30.Mammographie : Mammographie**

Code	Texte	Type
87.35	Galactographie	CHOP
87.37.00	Autres mammographies, SAP	CHOP
87.37.10	Cystographie mammaire gazeuse ou à l'aide d'un produit de contraste	CHOP
87.37.99	Autres mammographies, autre	CHOP

**C30.MRI : IRM**

Code	Texte	Type
00.32	Chirurgie assistée par ordinateur avec IRM/IRMA	CHOP
88.91.10	Imagerie par résonance magnétique [IRM], cerveau et tronc cérébral	CHOP
88.92.10	IRM du thorax, SAP	CHOP
88.92.20	IRM du cœur et des vaisseaux centraux, SAP	CHOP
88.94.10	IRM des épaules et des bras	CHOP
88.94.11	IRM des coudes et des avant-bras	CHOP
88.94.12	IRM des poignets et des mains	CHOP
88.94.13	IRM des hanches et des cuisses	CHOP
88.94.14	IRM des genoux et des jambes	CHOP
88.94.16	IRM du pied et des articulations talo-crurale et sous-talaire, articulations du pied	CHOP
88.97.10	Angiographie IRM, tous vaisseaux	CHOP
88.97.11	Spectroscopie IRM	CHOP
88.97.12	IRM du corps entier	CHOP
88.97.14	IRM: vue d'ensemble et partielle de la colonne vertébrale	CHOP
88.97.15	IRM: os faciaux/sinus nasaux	CHOP
88.97.16	IRM: cou	CHOP
88.97.17	IRM: abdomen, bassin	CHOP
88.97.18	IRM: défécographie	CHOP
88.97.19	IRM mammaire	CHOP

**C30.MRI\_46 :**

Code	Texte	Type
00.32	Chirurgie assistée par ordinateur avec IRM/IRMA	CHOP
88.91.10	Imagerie par résonance magnétique [IRM], cerveau et tronc cérébral	CHOP
88.92.10	IRM du thorax, SAP	CHOP
88.92.20	IRM du cœur et des vaisseaux centraux, SAP	CHOP
88.94.10	IRM des épaules et des bras	CHOP
88.94.11	IRM des coudes et des avant-bras	CHOP
88.94.12	IRM des poignets et des mains	CHOP
88.94.13	IRM des hanches et des cuisses	CHOP
88.94.14	IRM des genoux et des jambes	CHOP
88.94.16	IRM du pied et des articulations talo-crurale et sous-talaire, articulations du pied	CHOP
88.97.10	Angiographie IRM, tous vaisseaux	CHOP
88.97.11	Spectroscopie IRM	CHOP
88.97.12	IRM du corps entier	CHOP
88.97.14	IRM: vue d'ensemble et partielle de la colonne vertébrale	CHOP
88.97.15	IRM: os faciaux/sinus nasaux	CHOP

88.97.16	IRM: cou	CHOP
88.97.17	IRM: abdomen, bassin	CHOP
88.97.19	IRM mammaire	CHOP

**C30.MRI\_major : Major IRM**

Code	Texte	Type
88.91.10	Imagerie par résonance magnétique [IRM], cerveau et tronc cérébral	CHOP
88.92.10	IRM du thorax, SAP	CHOP
88.92.20	IRM du cœur et des vaisseaux centraux, SAP	CHOP
88.97.17	IRM: abdomen, bassin	CHOP

**C30.MRI\_OE : IRM du membre supérieur**

Code	Texte	Type
88.94.10	IRM des épaules et des bras	CHOP
88.94.11	IRM des coudes et des avant-bras	CHOP
88.94.12	IRM des poignets et des mains	CHOP

**C30.MRI\_SchaedelHals : IRM combinées du crâne/du cou**

Code	Texte	Type
88.91.10	Imagerie par résonance magnétique [IRM], cerveau et tronc cérébral	CHOP
88.97.15	IRM: os faciaux/sinus nasaux	CHOP
88.97.16	IRM: cou	CHOP

**C30.MRI\_Stamm : IRM du tronc**

Code	Texte	Type
88.92.10	IRM du thorax, SAP	CHOP
88.92.20	IRM du cœur et des vaisseaux centraux, SAP	CHOP
88.97.17	IRM: abdomen, bassin	CHOP

**C30.MRI\_UE : IRM du membre inférieur**

Code	Texte	Type
88.94.13	IRM des hanches et des cuisses	CHOP
88.94.14	IRM des genoux et des jambes	CHOP
88.94.16	IRM du pied et des articulations talo-crurale et sous-talaire, articulations du pied	CHOP

**C30.MRI\_WSplus : IRM de la colonne vertébrale + autre IRM**

Code	Texte	Type
88.91.10	Imagerie par résonance magnétique [IRM], cerveau et tronc cérébral	CHOP
88.92.10	IRM du thorax, SAP	CHOP

88.94.13	IRM des hanches et des cuisses	CHOP
88.97.15	IRM: os faciaux/sinus nasaux	CHOP
88.97.16	IRM: cou	CHOP
88.97.17	IRM: abdomen, bassin	CHOP

**C30.MRICT : Imagerie en coupe par IRM et CT**

Code	Texte	Type
87.03	Tomographie axiale computerisée de la tête	CHOP
87.04.10	Tomographie axiale computerisée des os de la face, des sinus nasaux, de l'os maxillaire, de la mandibule, des dents, des articulations temporo-mandibulaires et de la base du crâne	CHOP
87.04.11	Tomographie axiale computerisée du cou	CHOP
87.12	Autre radiographie dentaire	CHOP
87.41.00	Tomographie axiale computerisée du thorax, SAP	CHOP
87.41.10	Tomographie axiale computerisée du cœur, SAP	CHOP
87.41.11	Tomographie axiale computerisée du cœur natif, au repos	CHOP
87.41.12	Tomographie axiale computerisée du cœur natif, sous épreuve d'effort physique	CHOP
87.41.13	Tomographie axiale computerisée du cœur natif, sous épreuve d'effort médicamenteuse	CHOP
87.41.14	Tomographie axiale computerisée du cœur avec produit de contraste, au repos	CHOP
87.41.15	Tomographie axiale computerisée du cœur avec produit de contraste, sous épreuve d'effort physique	CHOP
87.41.16	Tomographie axiale computerisée du cœur avec produit de contraste, sous épreuve d'effort médicamenteuse	CHOP
87.41.19	Tomographie axiale computerisée du cœur, autre	CHOP
87.41.99	Tomographie axiale computerisée du thorax, autre	CHOP
87.71	Tomographie axiale computerisée de rein	CHOP
87.72	Autre néphrotomographie	CHOP
88.01.00	Tomographie axiale computerisée de l'abdomen, SAP	CHOP
88.01.10	Tomographie axiale computerisée de l'abdomen entier	CHOP
88.01.20	Tomographie axiale computerisée de l'épigastre	CHOP
88.01.99	Tomographie axiale computerisée de l'abdomen, autre	CHOP
88.38.20	Tomographie axiale computerisée des épaules et des bras	CHOP
88.38.21	Tomographie axiale computerisée des coudes et des avant-bras	CHOP
88.38.22	Tomographie axiale computerisée des poignets et des mains	CHOP
88.38.30	Tomographie axiale computerisée des hanches et des cuisses	CHOP
88.38.31	Tomographie axiale computerisée des genoux et des jambes	CHOP
88.38.32	Tomographie axiale computerisée des pieds et des chevilles	CHOP
88.38.40	Tomographie axiale computerisée de la colonne vertébrale	CHOP
88.38.41	Tomographie axiale computerisée du bassin et de l'articulation sacro-iliaque	CHOP
88.38.50	Angiographie CT, tous vaisseaux	CHOP
88.38.51	Tomodensitométrie du corps entier	CHOP
88.91.00	Imagerie par résonance magnétique [IRM] de l'encéphale et du tronc cérébral, SAP	CHOP
88.91.10	Imagerie par résonance magnétique [IRM], cerveau et tronc cérébral	CHOP
88.91.11	Imagerie par résonance magnétique [IRM] fonctionnelle de l'encéphale et du tronc cérébral	CHOP
88.91.99	Imagerie par résonance magnétique de l'encéphale et du tronc cérébral, autre	CHOP
88.92.00	Imagerie par résonance magnétique, thoracique et cardiaque (myocarde), SAP	CHOP

88.92.10	IRM du thorax, SAP	CHOP
88.92.11	IRM du thorax, au repos, SAP	CHOP
88.92.12	IRM du thorax, au repos, avec produit de contraste	CHOP
88.92.13	IRM du thorax, à l'effort, SAP	CHOP
88.92.14	IRM du thorax, à l'effort, avec produit de contraste	CHOP
88.92.19	IRM du thorax, autre	CHOP
88.92.20	IRM du cœur et des vaisseaux centraux, SAP	CHOP
88.92.21	IRM du cœur et des vaisseaux centraux, au repos, SAP	CHOP
88.92.22	IRM du cœur et des vaisseaux centraux, au repos, avec produit de contraste	CHOP
88.92.23	IRM du cœur et des vaisseaux centraux, à l'effort, SAP	CHOP
88.92.24	IRM du cœur et des vaisseaux centraux, à l'effort, avec produit de contraste	CHOP
88.92.29	IRM du cœur et des vaisseaux centraux, autre	CHOP
88.92.30	IRM des structures hilaires et médiastinales, SAP	CHOP
88.92.31	IRM des structures hilaires et médiastinales, au repos, SAP	CHOP
88.92.32	IRM des structures hilaires et médiastinales, au repos, avec produit de contraste	CHOP
88.92.33	IRM des structures hilaires et médiastinales, à l'effort, SAP	CHOP
88.92.34	IRM des structures hilaires et médiastinales, à l'effort, avec produit de contraste	CHOP
88.92.39	IRM des structures hilaires et médiastinales, autre	CHOP
88.92.99	Imagerie par résonance magnétique, thoracique et cardiaque (myocarde), autre	CHOP
88.94.00	Imagerie par résonance magnétique de l'appareil musculo-squelettique, SAP	CHOP
88.94.10	IRM des épaules et des bras	CHOP
88.94.11	IRM des coudes et des avant-bras	CHOP
88.94.12	IRM des poignets et des mains	CHOP
88.94.13	IRM des hanches et des cuisses	CHOP
88.94.14	IRM des genoux et des jambes	CHOP
88.94.16	IRM du pied et des articulations talo-crurale et sous-talaire, articulations du pied	CHOP
88.94.99	Imagerie par résonance magnétique de l'appareil musculo-squelettique, autre	CHOP
88.95	Imagerie par résonance magnétique, pelvis, prostate, vessie	CHOP
88.97.10	Angiographie IRM, tous vaisseaux	CHOP
88.97.11	Spectroscopie IRM	CHOP
88.97.12	IRM du corps entier	CHOP
88.97.14	IRM: vue d'ensemble et partielle de la colonne vertébrale	CHOP
88.97.15	IRM: os faciaux/sinus nasaux	CHOP
88.97.16	IRM: cou	CHOP
88.97.17	IRM: abdomen, bassin	CHOP
88.97.18	IRM: défécographie	CHOP
88.97.19	IRM mammaire	CHOP
88.97.20	Cholangiopancréatographie par IRM [MRCP]	CHOP

**C30.US : Ultrasons**

Code	Texte	Type
88.71.00	Ultrasonographie diagnostique de la tête et du cou, SAP	CHOP
88.71.10	Ultrasonographie de la tête et du cou, SAP	CHOP
88.71.11	Ultrasonographie duplex des artères intracrâniennes	CHOP
88.71.12	Ultrasonographie crânienne trans-fontanelle	CHOP
88.71.13	Examen ultrasonographique de la glande thyroïde	CHOP
88.71.14	Ultrasonographie duplex des artères et veines extracrâniennes supra-aortiques	CHOP
88.71.15	Ultrasonographie du nez et des sinus nasaux	CHOP

88.71.19	Ultrasonographie de vaisseaux de la tête et du cou, autre	CHOP
88.71.99	Ultrasonographie diagnostique de la tête et du cou, autre	CHOP
88.72.00	Ultrasonographie diagnostique du cœur, SAP	CHOP
88.72.10	Échocardiographie transthoracique, SAP	CHOP
88.72.11	Échocardiographie transthoracique, au repos	CHOP
88.72.12	Échocardiographie transthoracique, sous épreuve d'effort physique	CHOP
88.72.13	Échocardiographie transthoracique, sous épreuve d'effort médicamenteuse	CHOP
88.72.14	Échocardiographie transthoracique, avec produit de contraste	CHOP
88.72.15	Échocardiographie transthoracique, méthodologie complexe (4D, tissue-doppler, speckle-tracking)	CHOP
88.72.19	Échocardiographie transthoracique, autre	CHOP
88.72.20	Échocardiographie transœsophagienne, SAP	CHOP
88.72.21	Échocardiographie transœsophagienne, au repos	CHOP
88.72.22	Échocardiographie transœsophagienne, sous épreuve d'effort physique	CHOP
88.72.23	Échocardiographie transœsophagienne, sous épreuve d'effort médicamenteuse	CHOP
88.72.24	Échocardiographie transœsophagienne, avec produit de contraste	CHOP
88.72.25	Échocardiographie transœsophagienne, méthodologie complexe (4D, tissue-doppler, speckle-tracking)	CHOP
88.72.29	Échocardiographie transœsophagienne, autre	CHOP
88.72.99	Ultrasonographie diagnostique du cœur, autre	CHOP
88.73.00	Ultrasonographie diagnostique d'autre site du thorax, SAP	CHOP
88.73.10	Examen ultrasonographique mammaire complet, bilatéral	CHOP
88.73.11	Examen ultrasonographique mammaire partiel	CHOP
88.73.12	Ultrasonographie diagnostique de l'aisselle	CHOP
88.73.20	Endosonographie transbronchique	CHOP
88.73.99	Ultrasonographie diagnostique d'autre site du thorax, autre	CHOP
88.74.00	Ultrasonographie diagnostique du système digestif, SAP	CHOP
88.74.10	Endosonographie du système digestif, SAP	CHOP
88.74.11	Endosonographie de la cavité buccale et de l'hypopharynx	CHOP
88.74.12	Endosonographie de l'œsophage	CHOP
88.74.13	Endosonographie de l'estomac	CHOP
88.74.14	Endosonographie du duodénum	CHOP
88.74.15	Endosonographie des voies biliaires	CHOP
88.74.16	Endosonographie du pancréas	CHOP
88.74.17	Endosonographie du côlon	CHOP
88.74.18	Endosonographie du rectum	CHOP
88.74.19	Endosonographie du système digestif, autre	CHOP
88.74.20	Ultrasonographie diagnostique du système digestif, sonographie transabdominale, sans ponction	CHOP
88.74.21	Ultrasonographie diagnostique du système digestif, sonographie transabdominale, avec ponction	CHOP
88.74.22	Ultrasonographie diagnostique du système digestif, sonographie transabdominale, sans drainage	CHOP
88.74.23	Ultrasonographie diagnostique du système digestif, sonographie transabdominale, avec drainage	CHOP
88.74.30	Ultrasonographie diagnostique du système digestif, endosonographie flexible, sans ponction	CHOP
88.74.31	Ultrasonographie diagnostique du système digestif, endosonographie flexible, avec ponction	CHOP



88.74.32	Ultrasonographie diagnostique du système digestif, endosonographie flexible, sans drainage	CHOP
88.74.33	Ultrasonographie diagnostique du système digestif, endosonographie flexible, avec drainage	CHOP
88.74.40	Ultrasonographie diagnostique du système digestif, endosonographie rigide, sans ponction	CHOP
88.74.41	Ultrasonographie diagnostique du système digestif, endosonographie rigide, avec ponction	CHOP
88.74.42	Ultrasonographie diagnostique du système digestif, endosonographie rigide, sans drainage	CHOP
88.74.43	Ultrasonographie diagnostique du système digestif, endosonographie rigide, avec drainage	CHOP
88.74.99	Ultrasonographie diagnostique du système digestif, autre	CHOP
88.75.00	Ultrasonographie diagnostique des voies urinaires, SAP	CHOP
88.75.10	Endosonographie de la vessie et des uretères, par voie transrectale	CHOP
88.75.11	Endosonographie de la vessie et des uretères, par voie transurétrale	CHOP
88.75.99	Ultrasonographie diagnostique des voies urinaires, autre	CHOP
88.76.00	Ultrasonographie diagnostique de l'abdomen et du rétropéritoine, SAP	CHOP
88.76.10	Examen ultrasonographique de l'abdomen entier (épigastre et hypogastre), sans ultrasonographie vasculaire	CHOP
88.76.11	Examen ultrasonographique de l'abdomen entier (épigastre et hypogastre), avec ultrasonographie vasculaire	CHOP
88.76.12	Ultrasonographie d'artères viscérales	CHOP
88.76.20	Endosonographie de la cavité abdominale	CHOP
88.76.21	Endosonographie de l'espace rétropéritonéal	CHOP
88.76.30	Échographie avec produit de contraste intraveineux	CHOP
88.76.99	Ultrasonographie diagnostique de l'abdomen et du rétropéritoine, autre	CHOP
88.77	Ultrasonographie diagnostique du système vasculaire périphérique	CHOP
88.78	Ultrasonographie diagnostique de l'utérus gravide	CHOP
88.79.00	Autre ultrasonographie diagnostique, SAP	CHOP
88.79.10	Ultrasonographie de l'articulation de la hanche du nourrisson selon Graf	CHOP
88.79.11	Status ultrasonographique complet des articulations et des tissus mous, pied ou main	CHOP
88.79.12	Ultrasonographie de l'articulation de l'épaule	CHOP
88.79.13	Ultrasonographie de l'articulation du genou	CHOP
88.79.19	Ultrasonographie d'articulation, autre	CHOP
88.79.20	Ultrasonographie diagnostique des tissus mous	CHOP
88.79.21	Ultrasonographie de l'appareil génital masculin externe	CHOP
88.79.22	Ultrasonographie périnéenne chez la femme	CHOP
88.79.30	Endosonographie des organes génitaux masculins, par voie transrectale	CHOP
88.79.31	Endosonographie des organes génitaux masculins, par voie transurétrale	CHOP
88.79.40	Endosonographie des organes génitaux féminins, par voie transrectale	CHOP
88.79.41	Endosonographie des organes génitaux féminins, par voie transvaginale	CHOP
88.79.50	Ultrasonographie peropératoire	CHOP
88.79.51	Intervention guidée par échographie (p. ex. ponction/biopsie/aspiration)	CHOP
88.79.60	Ultrasonographie duplex des artères, SAP	CHOP
88.79.61	Ultrasonographie duplex des artères rénales	CHOP
88.79.62	Ultrasonographie duplex des artères du bras	CHOP
88.79.63	Ultrasonographie duplex des artères ilio-fémorales à poplitées	CHOP
88.79.64	Ultrasonographie duplex des artères de la jambe et du pied	CHOP
88.79.69	Ultrasonographie duplex des artères, autre	CHOP



88.79.70	Ultrasonographie duplex des veines, SAP	CHOP
88.79.71	Ultrasonographie duplex des veines (profondes et superficielles) du bras	CHOP
88.79.72	Ultrasonographie duplex des veines viscérales	CHOP
88.79.73	Ultrasonographie duplex des veines iliaques à poplitées	CHOP
88.79.74	Ultrasonographie duplex des veines profondes de la jambe	CHOP
88.79.75	Ultrasonographie duplex du système veineux superficiel du membre inférieur	CHOP
88.79.79	Ultrasonographie duplex des veines, autre	CHOP
88.79.80	Échographie avec produit de contraste intraveineux ou sous stimulation médicamenteuse	CHOP
88.79.81	Épreuve fonctionnelle vasculaire sous échographie	CHOP
88.79.99	Autre ultrasonographie diagnostique, autre	CHOP

**M09AX07 : Spinraza (Nusinersen)**

Code	Texte	Type
7680664950014	SPINRAZA sol inj 12 mg/5ml flac	402

**nonELT :**

Code	Texte	Type
00.21	Imagerie intravasculaire de vaisseaux cérébraux extracrâniens	CHOP
00.22	Imagerie intravasculaire de vaisseaux intrathoraciques	CHOP
00.23	Imagerie intravasculaire de vaisseaux périphériques	CHOP
00.25	Imagerie intravasculaire de vaisseaux rénaux	CHOP
00.28	Imagerie intravasculaire d'autres vaisseaux spécifiés	CHOP
00.32	Chirurgie assistée par ordinateur avec IRM/IRMA	CHOP
03.32.00	Biopsie de la moelle épinière ou des méninges rachidiennes, SAP	CHOP
03.32.09	Biopsie de la moelle épinière ou des méninges rachidiennes, autre	CHOP
03.32.11	Biopsie fermée de la moelle épinière	CHOP
03.32.12	Biopsie fermée des méninges rachidiennes	CHOP
03.32.21	Biopsie ouverte de la moelle épinière	CHOP
03.32.22	Biopsie ouverte des méninges rachidiennes	CHOP
03.39	Techniques diagnostiques concernant la moelle épinière et le rachis, autre	CHOP
03.91.00	Injection d'anesthésique et d'analgésique dans le canal rachidien, SAP	CHOP
03.91.09	Injection d'anesthésique et d'analgésique dans le canal rachidien, autre	CHOP
03.91.11	Injection d'anesthésique et d'analgésique dans le canal rachidien pour traitement de la douleur	CHOP
03.92	Injection d'autre agent dans le canal rachidien	CHOP
04.11.00	Biopsie fermée [percutanée] [à l'aiguille] de nerf et ganglion crânien ou périphérique, SAP	CHOP
04.11.10	Biopsie fermée [percutanée] [à l'aiguille] de nerf cérébral intracrânien	CHOP
04.11.20	Biopsie fermée [percutanée] [à l'aiguille] de nerf cérébral extracrânien	CHOP
04.11.30	Biopsie fermée [percutanée] [à l'aiguille] du plexus brachial	CHOP
04.11.31	Biopsie fermée [percutanée] [à l'aiguille] de nerf du bras et de la main	CHOP
04.11.39	Biopsie fermée [percutanée] [à l'aiguille] d'autre nerf	CHOP
04.11.40	Biopsie fermée [percutanée] [à l'aiguille] de nerf du membre inférieur	CHOP
04.11.99	Biopsie fermée [percutanée] [à l'aiguille] de nerf et ganglion crânien ou périphérique, autre	CHOP

04.12.00	Biopsie ouverte de nerf et ganglion crânien ou périphérique, SAP	CHOP
04.12.10	Biopsie ouverte de nerf crânien intracrânien	CHOP
04.12.20	Biopsie ouverte de nerf crânien extracrânien	CHOP
04.12.30	Biopsie ouverte du plexus brachial	CHOP
04.12.31	Biopsie ouverte de nerf de l'épaule	CHOP
04.12.32	Biopsie ouverte de nerf du bras et de la main	CHOP
04.12.33	Biopsie ouverte de nerf du tronc	CHOP
04.12.34	Biopsie ouverte de nerf du plexus lombo-sacré	CHOP
04.12.35	Biopsie ouverte de nerf du membre inférieur	CHOP
04.12.99	Biopsie ouverte de nerf et ganglion crânien ou périphérique, autre	CHOP
04.81.11	Injection d'anesthésique et d'analgésique au contact de nerfs périphériques, pour traitement de la douleur, sans imagerie	CHOP
04.81.12	Injection d'anesthésique et d'analgésique au contact de nerfs périphériques, pour traitement de la douleur, avec imagerie	CHOP
04.81.21	Injection d'anesthésique et d'analgésique au contact de racines nerveuses et de nerfs proches du rachis, pour traitement de la douleur, dans la colonne cervicale, sans imagerie	CHOP
04.81.22	Injection d'anesthésique et d'analgésique au contact de racines nerveuses et de nerfs proches du rachis, pour traitement de la douleur, dans la colonne cervicale, avec imagerie	CHOP
04.81.23	Injection d'anesthésique et d'analgésique au contact de racines nerveuses et de nerfs proches du rachis, pour traitement de la douleur, dans la colonne thoracique, avec imagerie	CHOP
04.81.24	Injection d'anesthésique et d'analgésique au contact de racines nerveuses et de nerfs proches du rachis, pour traitement de la douleur, dans la colonne lombaire, avec imagerie	CHOP
04.81.25	Injection d'anesthésique et d'analgésique au contact de racines nerveuses et de nerfs proches du rachis, pour traitement de la douleur, autre localisation de la colonne vertébrale, avec imagerie	CHOP
04.81.26	Injection d'anesthésique et d'analgésique au contact de racines nerveuses et de nerfs proches du rachis, pour traitement de la douleur, dans la colonne thoracique, sans imagerie	CHOP
04.81.27	Injection d'anesthésique et d'analgésique au contact de racines nerveuses et de nerfs proches du rachis, pour traitement de la douleur, dans la colonne lombaire, sans imagerie	CHOP
04.81.28	Injection d'anesthésique et d'analgésique au contact de racines nerveuses et de nerfs proches du rachis, pour traitement de la douleur, autre localisation de la colonne vertébrale, sans imagerie	CHOP
04.81.31	Injection d'anesthésique et d'analgésique au contact de nerfs cérébraux extracrâniens pour traitement de la douleur	CHOP
05.11	Biopsie de nerf ou de ganglion sympathique	CHOP
05.31.00	Injection d'anesthésique et d'analgésique au contact d'un nerf sympathique, pour traitement de la douleur, SAP	CHOP
05.31.09	Injection d'anesthésique et d'analgésique au contact d'un nerf sympathique, pour traitement de la douleur, autre	CHOP
05.31.11	Injection d'anesthésique et d'analgésique dans le système nerveux sympathique, pour traitement de la douleur, au contact de la chaîne sympathique cervicale	CHOP
05.31.12	Injection d'anesthésique et d'analgésique dans le système nerveux sympathique, pour traitement de la douleur, au contact de la chaîne sympathique cervicale, avec imagerie	CHOP
05.31.13	Injection d'anesthésique et d'analgésique dans le système nerveux sympathique, pour traitement de la douleur, au contact de la chaîne sympathique dorsale	CHOP

05.31.14	Injection d'anesthésique et d'analgésique dans le système nerveux sympathique, pour traitement de la douleur, au contact de la chaîne sympathique dorsale, avec imagerie	CHOP
05.31.15	Injection d'anesthésique et d'analgésique dans le système nerveux sympathique, pour traitement de la douleur, au contact de la chaîne sympathique lombaire	CHOP
05.31.16	Injection d'anesthésique et d'analgésique dans le système nerveux sympathique, pour traitement de la douleur, au contact de la chaîne sympathique lombaire, avec imagerie	CHOP
05.31.17	Injection d'anesthésique et d'analgésique dans le système nerveux sympathique, pour traitement de la douleur, au contact des ganglions prévertébraux (plexus cœliaque, plexus hypogastrique)	CHOP
05.31.18	Injection d'anesthésique et d'analgésique dans le système nerveux sympathique, pour traitement de la douleur, au contact des ganglions prévertébraux (plexus cœliaque, plexus hypogastrique), avec imagerie	CHOP
06.11	Biopsie de la glande thyroïde, fermée [percutanée] [à l'aiguille]	CHOP
06.12	Biopsie de la glande thyroïde, ouverte	CHOP
06.13.00	Biopsie de la glande parathyroïde, SAP	CHOP
06.13.10	Biopsie fermée [percutanée] [à l'aiguille] de la glande parathyroïde, non guidée par l'imagerie	CHOP
06.13.11	Biopsie fermée [percutanée] [à l'aiguille] de la glande parathyroïde, guidée par l'imagerie	CHOP
06.13.12	Biopsie ouverte de la glande parathyroïde	CHOP
06.13.99	Biopsie de la glande parathyroïde, autre	CHOP
07.11	Biopsie de glande surrénale, fermée [percutanée] [à l'aiguille]	CHOP
08.11.00	Biopsie de paupière, SAP	CHOP
08.11.10	Biopsie fermée (à l'aiguille) de paupière	CHOP
08.11.20	Biopsie ouverte de paupière	CHOP
08.11.99	Biopsie de paupière, autre	CHOP
09.11	Biopsie de glande lacrymale	CHOP
09.12	Biopsie du sac lacrymal	CHOP
10.21.00	Biopsie de la conjonctive, SAP	CHOP
10.21.10	Biopsie fermée (à l'aiguille) de la conjonctive	CHOP
10.21.20	Biopsie ouverte de la conjonctive	CHOP
10.21.99	Biopsie de la conjonctive, autre	CHOP
11.22.00	Biopsie de la cornée, SAP	CHOP
11.22.10	Biopsie fermée (à l'aiguille) de la cornée	CHOP
11.22.20	Biopsie ouverte de la cornée	CHOP
11.22.99	Biopsie de la cornée, autre	CHOP
12.21	Aspiration diagnostique de la chambre antérieure de l'œil	CHOP
12.22	Biopsie de l'iris	CHOP
12.29.10	Biopsie du corps ciliaire	CHOP
12.29.20	Biopsie de la sclère	CHOP
12.29.30	Biopsie du cristallin	CHOP
15.01	Biopsie de muscle ou de tendon extraoculaire	CHOP
16.22	Aspiration diagnostique de l'orbite	CHOP
16.23.00	Biopsie de l'orbite et du globe oculaire, SAP	CHOP
16.23.11	Biopsie de l'orbite, chirurgicale ouverte	CHOP
16.23.12	Biopsie de l'orbite, voie transnasale	CHOP
16.23.21	Biopsie du globe oculaire	CHOP
16.23.99	Biopsie de l'orbite et du globe oculaire, autre	CHOP
20.32.00	Biopsie de l'oreille moyenne et interne, SAP	CHOP
20.32.01	Biopsie de l'oreille moyenne	CHOP

20.32.02	Biopsie de l'oreille interne	CHOP
20.32.99	Biopsie de l'oreille moyenne et interne, autre	CHOP
22.01.00	Ponction de sinus paranasal pour aspiration ou lavage, SAP	CHOP
22.01.10	Ponction de sinus maxillaire	CHOP
22.01.11	Ponction de sinus frontal	CHOP
22.01.99	Ponction de sinus paranasal pour aspiration ou lavage, autre	CHOP
22.11	Biopsie de sinus paranasal [par endoscopie] [à l'aiguille], fermée	CHOP
22.12	Biopsie ouverte de sinus paranasal	CHOP
24.11.00	Biopsie de la gencive, SAP	CHOP
24.11.10	Biopsie fermée (à l'aiguille) de la gencive	CHOP
24.11.20	Biopsie ouverte (par incision) de la gencive	CHOP
24.11.99	Biopsie de la gencive, autre	CHOP
24.12.00	Biopsie d'alvéole dentaire, SAP	CHOP
24.12.10	Biopsie fermée (à l'aiguille) d'alvéole dentaire	CHOP
24.12.20	Biopsie ouverte (par incision) d'alvéole dentaire	CHOP
24.12.99	Biopsie d'alvéole dentaire, autre	CHOP
25.01	Biopsie fermée [à l'aiguille] de la langue	CHOP
25.02	Biopsie ouverte de la langue	CHOP
26.11	Biopsie fermée [à l'aiguille] de glande salivaire	CHOP
26.12	Biopsie ouverte de glande ou de canal salivaire	CHOP
27.21.00	Biopsie du palais osseux, SAP	CHOP
27.21.10	Biopsie fermée (à l'aiguille) du palais osseux	CHOP
27.21.20	Biopsie ouverte (par incision) du palais osseux	CHOP
27.21.99	Biopsie du palais osseux, autre	CHOP
27.22.00	Biopsie de la lchette et du voile du palais, SAP	CHOP
27.22.10	Biopsie fermée (à l'aiguille) de la lchette et du voile du palais	CHOP
27.22.20	Biopsie ouverte (par incision) de la lchette et du voile du palais	CHOP
27.22.99	Biopsie de la lchette et du voile du palais, autre	CHOP
27.23.00	Biopsie de la lèvre, SAP	CHOP
27.23.10	Biopsie fermée (à l'aiguille) de la lèvre	CHOP
27.23.20	Biopsie ouverte (par incision) de la lèvre	CHOP
27.23.99	Biopsie de la lèvre, autre	CHOP
27.24.00	Biopsie de la bouche, structure non précisée, SAP	CHOP
27.24.10	Biopsie fermée (à l'aiguille) de la muqueuse de la joue, du plancher buccal et d'autres structures de la cavité buccale	CHOP
27.24.20	Biopsie ouverte (par incision) de la muqueuse de la joue, du plancher buccal et d'autres structures de la cavité buccale	CHOP
27.24.99	Biopsie de la bouche, structure non précisée, autre	CHOP
28.11	Biopsie d'amygdale et de végétations adénoïdes	CHOP
29.12.00	Biopsie du pharynx, SAP	CHOP
29.12.10	Biopsie fermée (à l'aiguille) du pharynx	CHOP
29.12.20	Biopsie ouverte de l'hypopharynx	CHOP
29.12.30	Biopsie ouverte du rinopharynx	CHOP
29.12.99	Biopsie du pharynx, autre	CHOP
31.43	Biopsie du larynx, fermée [endoscopique]	CHOP
31.44	Biopsie de la trachée, fermée [endoscopique]	CHOP
31.45	Biopsie ouverte de larynx ou de la trachée	CHOP
33.20	Biopsie pulmonaire par voie thoracoscopique	CHOP
33.25	Biopsie bronchique ouverte	CHOP
33.26.00	Biopsie pulmonaire fermée [percutanée] [à l'aiguille], SAP	CHOP

33.26.11	Biopsie pulmonaire transthoracique [TTL], avec aspiration à l'aiguille fine	CHOP
33.26.12	Biopsie pulmonaire transthoracique [TTL], biopsie au trocart, sans marquage du site par un clip	CHOP
33.26.13	Biopsie pulmonaire transthoracique [TTL], biopsie au trocart, avec marquage du site par un clip	CHOP
33.26.99	Biopsie pulmonaire fermée [percutanée] [à l'aiguille], autre	CHOP
33.28	Biopsie de poumon à ciel ouvert	CHOP
34.23.00	Biopsie de la paroi thoracique, SAP	CHOP
34.23.10	Biopsie fermée (à l'aiguille) de la paroi thoracique	CHOP
34.23.20	Biopsie ouverte de la paroi thoracique	CHOP
34.23.99	Biopsie de la paroi thoracique, autre	CHOP
34.25	Biopsie fermée [à l'aiguille] [percutanée] du médiastin	CHOP
34.26	Biopsie du médiastin, à ciel ouvert	CHOP
34.27.00	Biopsie du diaphragme, SAP	CHOP
34.27.10	Biopsie fermée (à l'aiguille) du diaphragme	CHOP
34.27.20	Biopsie ouverte du diaphragme	CHOP
34.27.99	Biopsie du diaphragme, autre	CHOP
37.20.00	Stimulation électrique programmée non-invasive [NIPS], SAP	CHOP
37.20.11	Contrôle cardiaque en présence de pacemaker implanté, avec induction d'arythmie	CHOP
37.20.12	Contrôle cardiaque en présence de pacemaker implanté, avec possibilité de surveillance à distance	CHOP
37.20.13	Contrôle cardiaque en présence de défibrillateur cardiovertteur implanté [DCI], avec induction d'arythmie	CHOP
37.20.22	Contrôle cardiaque en présence de défibrillateur cardiovertteur implanté [DCI], avec possibilité de surveillance à distance	CHOP
37.20.99	Stimulation électrique programmée non-invasive [NIPS], autre	CHOP
37.24.00	Biopsie du péricarde, SAP	CHOP
37.24.10	Biopsie fermée [percutanée] [à l'aiguille] du péricarde	CHOP
37.24.20	Biopsie ouverte du péricarde	CHOP
37.24.99	Biopsie du péricarde, autre	CHOP
37.25.00	Biopsie du cœur, SAP	CHOP
37.25.10	Biopsie fermée [percutanée] [à l'aiguille] du myocarde	CHOP
37.25.30	Biopsie ouverte du cœur	CHOP
37.25.99	Biopsie du cœur, autre	CHOP
39.92.00	Injection d'un agent sclérosant dans un vaisseau, SAP	CHOP
39.92.11	Injection d'un agent sclérosant dans un vaisseau, ponction directe, à l'aide d'alcool	CHOP
39.92.99	Injection d'un agent sclérosant dans un vaisseau, autre	CHOP
39.9A.10	Implantation, révision, remplacement ou enlèvement de système de cathéter à demeure totalement implantable, SAP	CHOP
39.9A.11	Implantation ou remplacement d'un système de cathéter à demeure totalement implantable	CHOP
39.9A.12	Révision sans remplacement de système de cathéter à demeure totalement implantable	CHOP
39.9A.13	Retrait d'un système de cathéter à demeure totalement implantable	CHOP
39.9A.19	Implantation, révision, remplacement ou enlèvement de système de cathéter à demeure totalement implantable, autre	CHOP
40.11.00	Biopsie de structure lymphatique, SAP	CHOP
40.11.10	Biopsie ouverte (par incision) de ganglion lymphatique médiastinal, para-aortique, iliaque ou pelvien	CHOP
40.11.11	Biopsie ouverte (par incision) de ganglion lymphatique cervical, supraclaviculaire, axillaire ou inguinal	CHOP

40.11.20	Biopsie fermée [percutanée] [à l'aiguille] de ganglion lymphatique	CHOP
40.11.99	Biopsie de structure lymphatique, autre	CHOP
40.19.10	Scintigraphie préopératoire et mesure par sonde dans le cadre de la lymphadénectomie de ganglion sentinelle	CHOP
41.31	Biopsie de moelle osseuse	CHOP
41.32	Biopsie [aspiration] [percutanée] fermée de la rate	CHOP
41.33	Biopsie de la rate, ouverte	CHOP
42.25	Biopsie de l'œsophage à ciel ouvert	CHOP
43.0	Gastrotomie	CHOP
43.19	Gastrostomie, autre	CHOP
44.15	Biopsie ouverte de l'estomac	CHOP
45.14	Biopsie fermée [endoscopique] de l'intestin grêle	CHOP
45.15	Biopsie de l'intestin grêle, à ciel ouvert	CHOP
48.25	Biopsie ouverte du rectum	CHOP
48.26	Biopsie de tissu périmrectal	CHOP
49.22	Biopsie de tissu périanal	CHOP
50.11.00	Biopsie fermée [par aspiration] [à l'aiguille] du foie, SAP	CHOP
50.11.09	Biopsie fermée [par aspiration] [à l'aiguille] du foie, autre	CHOP
50.11.11	Biopsie à l'aiguille du foie, percutanée	CHOP
50.11.12	Biopsie à l'aiguille fine du foie, sous échoendoscopie	CHOP
50.12.11	Biopsie du foie, par excision, par chirurgie ouverte	CHOP
50.12.12	Biopsie du foie, par biopsie à l'aiguille, par chirurgie ouverte	CHOP
50.13.00	Biopsie du foie transjugulaire, SAP	CHOP
50.13.10	Biopsie du foie transveineuse ou transartérielle [à l'aiguille]	CHOP
50.13.99	Biopsie du foie transjugulaire, autre	CHOP
50.14	Biopsie du foie par voie laparoscopique	CHOP
51.01	Aspiration percutanée de la vésicule biliaire	CHOP
51.12	Biopsie percutanée de la vésicule ou des voies biliaires	CHOP
51.13	Biopsie de la vésicule ou des voies biliaires, ouverte	CHOP
52.11.09	Biopsie fermée [par aspiration] [à l'aiguille] du pancréas, autre	CHOP
52.11.11	Biopsie à l'aiguille du pancréas, percutanée	CHOP
52.11.12	Biopsie à l'aiguille fine du pancréas, sous échoendoscopie	CHOP
52.12	Biopsie ouverte du pancréas	CHOP
52.14	Biopsie fermée [endoscopique] du canal pancréatique	CHOP
52.64	Pancréatectomie totale pour transplantation, post-mortem	CHOP
54.22.00	Biopsie de la paroi abdominale ou de l'ombilic, SAP	CHOP
54.22.10	Biopsie fermée [à l'aiguille] de la paroi abdominale ou de l'ombilic	CHOP
54.22.20	Biopsie ouverte de la paroi abdominale ou de l'ombilic	CHOP
54.22.99	Biopsie de la paroi abdominale ou de l'ombilic, autre	CHOP
54.23	Biopsie péritonéale	CHOP
54.24	Biopsie fermée [percutanée] [à l'aiguille] de masse intra-abdominale	CHOP
55.23	Biopsie fermée [percutanée] [à l'aiguille] du rein	CHOP
55.24	Biopsie ouverte du rein	CHOP
55.25	Biopsie du rein par voie transveineuse	CHOP
55.92	Aspiration percutanée de rein (bassinets)	CHOP
56.32	Biopsie percutanée de l'uretère, fermée	CHOP
56.34	Biopsie de l'uretère, ouverte	CHOP
57.34	Biopsie ouverte de la vessie	CHOP
58.23	Biopsie urétrale	CHOP
58.24	Biopsie de tissu périurétral	CHOP



59.21	Biopsie de tissu périrénal ou périvésical	CHOP
60.12	Biopsie de la prostate, ouverte	CHOP
60.14	Biopsie des vésicules séminales, ouverte	CHOP
60.15	Biopsie du tissu périprostatique	CHOP
60.91	Aspiration percutanée de la prostate	CHOP
61.11.00	Biopsie du scrotum ou de la tunique vaginale, SAP	CHOP
61.11.10	Biopsie du scrotum ou de la tunique vaginale, biopsie fermée [percutanée] [à l'aiguille]	CHOP
61.11.11	Biopsie du scrotum ou de la tunique vaginale par incision	CHOP
61.11.99	Biopsie du scrotum ou de la tunique vaginale, autre	CHOP
62.91	Aspiration de testicule	CHOP
63.91	Aspiration de spermatocèle	CHOP
64.11.00	Biopsie du pénis, SAP	CHOP
64.11.10	Biopsie percutanée (à l'aiguille) du pénis	CHOP
64.11.99	Biopsie du pénis, autre	CHOP
65.11	Biopsie de l'ovaire par aspiration	CHOP
65.12	Autre biopsie de l'ovaire	CHOP
65.15	Ponction (percutanée) de l'ovaire à fin diagnostique	CHOP
65.91	Aspiration d'ovaire	CHOP
66.11.11	Biopsie de trompe de Fallope, biopsie percutanée (à l'aiguille) guidée par l'imagerie	CHOP
66.11.21	Biopsie de trompe de Fallope, par chirurgie ouverte	CHOP
66.11.41	Biopsie de trompe de Fallope, par voie vaginale	CHOP
66.91	Aspiration de trompe de Fallope	CHOP
67.11	Biopsie endocervicale	CHOP
67.12	Autre biopsie du col utérin	CHOP
68.13	Biopsie ouverte de l'utérus	CHOP
68.14	Biopsie ouverte des ligaments utérins	CHOP
69.95.10	Biopsie endocervicale avec incision du col utérin	CHOP
70.23	Biopsie du cul-de-sac	CHOP
70.24.00	Biopsie vaginale, SAP	CHOP
70.24.10	Biopsie percutanée [fermée] [à l'aiguille] du vagin	CHOP
70.24.11	Biopsie percutanée [fermée] [à l'aiguille] du vagin, guidée par l'imagerie	CHOP
70.24.20	Biopsie vaginale par incision	CHOP
71.11.00	Biopsie de la vulve, SAP	CHOP
71.11.10	Biopsie percutanée [fermée] [à l'aiguille] de la vulve	CHOP
71.11.11	Biopsie percutanée [fermée] [à l'aiguille] de la vulve, guidée par l'imagerie	CHOP
71.11.20	Biopsie de la vulve par incision	CHOP
71.11.99	Biopsie de la vulve, autre	CHOP
71.21	Aspiration percutanée de la glande de Bartholin (kyste)	CHOP
76.11.00	Biopsie d'os de la face, SAP	CHOP
76.11.11	Biopsie ouverte (par incision) d'os de la face	CHOP
76.11.99	Biopsie d'os de la face, autre	CHOP
76.19.11	Biopsie ouverte (par incision) de l'articulation temporo-mandibulaire	CHOP
76.19.12	Biopsie de l'articulation temporo-mandibulaire par arthroscopie	CHOP
77.40.00	Biopsie osseuse, site non spécifié, SAP	CHOP
77.40.99	Biopsie osseuse, site non spécifié, autre	CHOP
77.41.00	Biopsie osseuse, clavicule, omoplate, côtes et sternum, SAP	CHOP
77.41.20	Biopsie osseuse, clavicule, omoplate, côtes et sternum, biopsie ouverte	CHOP
77.41.99	Biopsie osseuse, clavicule, omoplate, côtes et sternum, autre	CHOP
77.42.00	Biopsie osseuse, humérus, SAP	CHOP

77.42.20	Biopsie osseuse, humérus, biopsie ouverte	CHOP
77.42.99	Biopsie osseuse, humérus, autre	CHOP
77.43.00	Biopsie osseuse, radius et cubitus, SAP	CHOP
77.43.20	Biopsie osseuse, radius et cubitus, biopsie ouverte	CHOP
77.43.99	Biopsie osseuse, radius et cubitus, autre	CHOP
77.44.00	Biopsie osseuse, os du carpe et du métacarpe, SAP	CHOP
77.44.20	Biopsie osseuse, os du carpe et du métacarpe, biopsie ouverte	CHOP
77.44.99	Biopsie osseuse, os du carpe et du métacarpe, autre	CHOP
77.45.00	Biopsie osseuse, fémur, SAP	CHOP
77.45.20	Biopsie osseuse, fémur, biopsie ouverte	CHOP
77.45.99	Biopsie osseuse, fémur, autre	CHOP
77.46.00	Biopsie osseuse, rotule, SAP	CHOP
77.46.20	Biopsie osseuse, rotule, biopsie ouverte	CHOP
77.46.99	Biopsie osseuse, rotule, autre	CHOP
77.47.00	Biopsie osseuse, tibia et péroné, SAP	CHOP
77.47.20	Biopsie osseuse, tibia et péroné, biopsie ouverte	CHOP
77.47.99	Biopsie osseuse, tibia et péroné, autre	CHOP
77.48.00	Biopsie osseuse, os du tarse et du métatarse, SAP	CHOP
77.48.20	Biopsie osseuse, os du tarse et du métatarse, biopsie ouverte	CHOP
77.48.99	Biopsie osseuse, os du tarse et du métatarse, autre	CHOP
77.49.00	Biopsie osseuse, autre site spécifié, sauf os de la face, SAP	CHOP
77.49.41	Biopsie osseuse, autre site spécifié, sauf os de la face, biopsie osseuse de phalanges du pied, biopsie ouverte	CHOP
77.49.91	Biopsie osseuse, autre site spécifié, sauf os de la face, biopsie ouverte	CHOP
77.49.99	Biopsie osseuse, autre site spécifié, sauf os de la face, autre	CHOP
7A.12.21	Biopsie articulaire de la colonne vertébrale	CHOP
80.30	Biopsie d'articulation, SAP	CHOP
80.31.00	Biopsie d'articulation, ceinture scapulaire et épaule, SAP	CHOP
80.31.30	Biopsie articulaire ouverte de l'épaule	CHOP
80.31.99	Biopsie d'articulation, ceinture scapulaire et épaule, autre	CHOP
80.32.00	Biopsie d'articulation, coude, SAP	CHOP
80.32.30	Biopsie articulaire ouverte du coude	CHOP
80.32.99	Biopsie d'articulation, coude, autre	CHOP
80.33.00	Biopsie d'articulation, poignet, SAP	CHOP
80.33.30	Biopsie articulaire ouverte du poignet	CHOP
80.33.99	Biopsie d'articulation, poignet, autre	CHOP
80.35.99	Biopsie d'articulation, hanche, autre	CHOP
80.36.00	Biopsie d'articulation, genou, SAP	CHOP
80.36.20	Biopsie articulaire du genou sous arthroscopie	CHOP
80.36.30	Biopsie articulaire ouverte du genou	CHOP
80.36.99	Biopsie d'articulation, genou, autre	CHOP
80.37.00	Biopsie d'articulation, cheville, SAP	CHOP
80.37.20	Biopsie articulaire de la cheville sous arthroscopie	CHOP
80.37.30	Biopsie articulaire ouverte de la cheville	CHOP
80.37.99	Biopsie d'articulation, cheville, autre	CHOP
80.38.00	Biopsie d'articulation, pied et orteil, SAP	CHOP
80.38.20	Biopsie articulaire de pied et d'orteil sous arthroscopie	CHOP
80.38.30	Biopsie articulaire ouverte de pied et d'orteil	CHOP
80.38.99	Biopsie d'articulation, pied et orteil, autre	CHOP
80.39.00	Biopsie d'articulation, autre site spécifié, SAP	CHOP



80.39.21	Biopsie de l'articulation sternoclaviculaire sous arthroscopie	CHOP
80.39.29	Biopsie articulaire sous arthroscopie, autre site spécifié	CHOP
80.39.30	Biopsie articulaire ouverte, autre site spécifié	CHOP
80.39.99	Biopsie d'articulation, autre site spécifié, autre	CHOP
81.92.11	Injection d'anesthésique et d'analgésique intra- ou périarticulaire, atlas et axis, pour traitement de la douleur, sans imagerie	CHOP
81.92.12	Injection d'anesthésique et d'analgésique intra- ou périarticulaire, articulations cervicales, pour traitement de la douleur, sans imagerie	CHOP
81.92.13	Injection d'anesthésique et d'analgésique intra- ou périarticulaire, articulations dorsales, pour traitement de la douleur, sans imagerie	CHOP
81.92.14	Injection d'anesthésique et d'analgésique intra- ou périarticulaire, articulations lombaires, pour traitement de la douleur, sans imagerie	CHOP
81.92.19	Injection d'anesthésique et d'analgésique intra- ou périarticulaire, autres articulations rachidiennes, pour traitement de la douleur, sans imagerie	CHOP
81.92.21	Injection d'anesthésique et d'analgésique intra- ou périarticulaire, atlas et axis, pour traitement de la douleur, avec imagerie	CHOP
81.92.22	Injection d'anesthésique et d'analgésique intra- ou périarticulaire, colonne cervicale, pour traitement de la douleur, avec imagerie	CHOP
81.92.23	Injection d'anesthésique et d'analgésique intra- ou périarticulaire, colonne thoracique, pour traitement de la douleur, avec imagerie	CHOP
81.92.24	Injection d'anesthésique et d'analgésique intra- ou périarticulaire, colonne lombaire, pour traitement de la douleur, avec imagerie	CHOP
81.92.29	Injection d'anesthésique et d'analgésique intra- ou périarticulaire, autres articulations rachidiennes, pour traitement de la douleur, avec imagerie	CHOP
81.92.31	Injection d'anesthésique et d'analgésique dans des articulations périphériques, pour traitement de la douleur, sans imagerie	CHOP
81.92.32	Injection d'anesthésique et d'analgésique dans des articulations périphériques, pour traitement de la douleur, avec imagerie	CHOP
81.92.41	Injection d'anesthésique et d'analgésique au contact de ligaments et de muscles, pour traitement de la douleur, sans imagerie	CHOP
81.92.42	Injection d'anesthésique et d'analgésique au contact de ligaments et de muscles, pour traitement de la douleur, avec imagerie	CHOP
83.21.00	Biopsie de tissu mou, SAP	CHOP
83.21.10	Biopsie de tissu mou, biopsie percutanée (à l'aiguille) de tissu mou	CHOP
83.21.11	Biopsie ouverte de tissu mou	CHOP
83.21.30	Biopsie de tissu mou, biopsie de bourse séreuse	CHOP
83.21.99	Biopsie de tissu mou, autre	CHOP
84.52	Insertion de protéine morphogène de l'os recombinante [bone morphogenetic protein, rhBMP]	CHOP
87.03	Tomographie axiale computerisée de la tête	CHOP
87.04.10	Tomographie axiale computerisée des os de la face, des sinus nasaux, de l'os maxillaire, de la mandibule, des dents, des articulations temporo-mandibulaires et de la base du crâne	CHOP
87.04.11	Tomographie axiale computerisée du cou	CHOP
87.12	Autre radiographie dentaire	CHOP
87.35	Galactographie	CHOP
87.37.00	Autres mammographies, SAP	CHOP
87.37.10	Cystographie mammaire gazeuse ou à l'aide d'un produit de contraste	CHOP
87.37.99	Autres mammographies, autre	CHOP
87.41.00	Tomographie axiale computerisée du thorax, SAP	CHOP
87.41.10	Tomographie axiale computerisée du cœur, SAP	CHOP

87.41.11	Tomographie axiale computerisée du cœur natif, au repos	CHOP
87.41.12	Tomographie axiale computerisée du cœur natif, sous épreuve d'effort physique	CHOP
87.41.13	Tomographie axiale computerisée du cœur natif, sous épreuve d'effort médicamenteuse	CHOP
87.41.14	Tomographie axiale computerisée du cœur avec produit de contraste, au repos	CHOP
87.41.15	Tomographie axiale computerisée du cœur avec produit de contraste, sous épreuve d'effort physique	CHOP
87.41.16	Tomographie axiale computerisée du cœur avec produit de contraste, sous épreuve d'effort médicamenteuse	CHOP
87.41.19	Tomographie axiale computerisée du cœur, autre	CHOP
87.41.99	Tomographie axiale computerisée du thorax, autre	CHOP
87.59.00	Autre radiographie des voies biliaires, SAP	CHOP
87.59.99	Autre radiographie des voies biliaires, autre	CHOP
87.71	Tomographie axiale computerisée de rein	CHOP
87.72	Autre néphrotomographie	CHOP
87.73	Urographie intraveineuse	CHOP
87.74	Pyélographie rétrograde	CHOP
87.75	Pyélographie percutanée	CHOP
87.76.00	Cysto-urétrographie rétrograde, SAP	CHOP
87.76.10	Cystographie	CHOP
87.76.99	Cysto-urétrographie rétrograde, autre	CHOP
87.77.00	Autre cystographie, SAP	CHOP
87.77.10	Cysto-urographie mictionnelle [CUM]	CHOP
87.77.99	Autre cystographie, autre	CHOP
87.82	Hystérosalpingographie gazeuse	CHOP
87.83	Hystérosalpingographie avec produit de contraste (opaque)	CHOP
87.84	Hystérographie percutanée	CHOP
87.85	Autre radiographie tubaire et utérine	CHOP
87.89	Radiographie des organes génitaux féminins, autre	CHOP
87.91	Vésiculographie séminale contrastée	CHOP
87.92	Autre radiographie de la prostate et des vésicules séminales	CHOP
87.93	Épididymographie	CHOP
87.94	Déférentographie	CHOP
87.95	Autre radiographie d'épididyme et de vas déférent	CHOP
88.01.00	Tomographie axiale computerisée de l'abdomen, SAP	CHOP
88.01.10	Tomographie axiale computerisée de l'abdomen entier	CHOP
88.01.20	Tomographie axiale computerisée de l'épigastre	CHOP
88.01.99	Tomographie axiale computerisée de l'abdomen, autre	CHOP
88.03	Fistulographie de la paroi abdominale	CHOP
88.14	Fistulographie rétropéritonéale	CHOP
88.32	Arthrographie de contraste	CHOP
88.38.20	Tomographie axiale computerisée des épaules et des bras	CHOP
88.38.21	Tomographie axiale computerisée des coudes et des avant-bras	CHOP
88.38.22	Tomographie axiale computerisée des poignets et des mains	CHOP
88.38.30	Tomographie axiale computerisée des hanches et des cuisses	CHOP
88.38.31	Tomographie axiale computerisée des genoux et des jambes	CHOP
88.38.32	Tomographie axiale computerisée des pieds et des chevilles	CHOP
88.38.40	Tomographie axiale computerisée de la colonne vertébrale	CHOP
88.38.41	Tomographie axiale computerisée du bassin et de l'articulation sacro-iliaque	CHOP
88.38.50	Angiographie CT, tous vaisseaux	CHOP

88.38.51	Tomodensitométrie du corps entier	CHOP
88.39.10	Radiographie peropératoire	CHOP
88.71.00	Ultrasonographie diagnostique de la tête et du cou, SAP	CHOP
88.71.10	Ultrasonographie de la tête et du cou, SAP	CHOP
88.71.11	Ultrasonographie duplex des artères intracrâniennes	CHOP
88.71.12	Ultrasonographie crânienne trans-fontanelle	CHOP
88.71.13	Examen ultrasonographique de la glande thyroïde	CHOP
88.71.14	Ultrasonographie duplex des artères et veines extracrâniennes supra-aortiques	CHOP
88.71.15	Ultrasonographie du nez et des sinus nasaux	CHOP
88.71.19	Ultrasonographie de vaisseaux de la tête et du cou, autre	CHOP
88.71.99	Ultrasonographie diagnostique de la tête et du cou, autre	CHOP
88.72.00	Ultrasonographie diagnostique du cœur, SAP	CHOP
88.72.10	Échocardiographie transthoracique, SAP	CHOP
88.72.11	Échocardiographie transthoracique, au repos	CHOP
88.72.12	Échocardiographie transthoracique, sous épreuve d'effort physique	CHOP
88.72.13	Échocardiographie transthoracique, sous épreuve d'effort médicamenteuse	CHOP
88.72.14	Échocardiographie transthoracique, avec produit de contraste	CHOP
88.72.15	Échocardiographie transthoracique, méthodologie complexe (4D, tissue-doppler, speckle-tracking)	CHOP
88.72.19	Échocardiographie transthoracique, autre	CHOP
88.72.20	Échocardiographie transœsophagienne, SAP	CHOP
88.72.21	Échocardiographie transœsophagienne, au repos	CHOP
88.72.22	Échocardiographie transœsophagienne, sous épreuve d'effort physique	CHOP
88.72.23	Échocardiographie transœsophagienne, sous épreuve d'effort médicamenteuse	CHOP
88.72.24	Échocardiographie transœsophagienne, avec produit de contraste	CHOP
88.72.25	Échocardiographie transœsophagienne, méthodologie complexe (4D, tissue-doppler, speckle-tracking)	CHOP
88.72.29	Échocardiographie transœsophagienne, autre	CHOP
88.72.99	Ultrasonographie diagnostique du cœur, autre	CHOP
88.73.00	Ultrasonographie diagnostique d'autre site du thorax, SAP	CHOP
88.73.10	Examen ultrasonographique mammaire complet, bilatéral	CHOP
88.73.11	Examen ultrasonographique mammaire partiel	CHOP
88.73.12	Ultrasonographie diagnostique de l'aisselle	CHOP
88.73.20	Endosonographie transbronchique	CHOP
88.73.99	Ultrasonographie diagnostique d'autre site du thorax, autre	CHOP
88.74.00	Ultrasonographie diagnostique du système digestif, SAP	CHOP
88.74.10	Endosonographie du système digestif, SAP	CHOP
88.74.11	Endosonographie de la cavité buccale et de l'hypopharynx	CHOP
88.74.12	Endosonographie de l'œsophage	CHOP
88.74.13	Endosonographie de l'estomac	CHOP
88.74.14	Endosonographie du duodénum	CHOP
88.74.15	Endosonographie des voies biliaires	CHOP
88.74.16	Endosonographie du pancréas	CHOP
88.74.17	Endosonographie du côlon	CHOP
88.74.18	Endosonographie du rectum	CHOP
88.74.19	Endosonographie du système digestif, autre	CHOP
88.74.20	Ultrasonographie diagnostique du système digestif, sonographie transabdominale, sans ponction	CHOP

88.74.21	Ultrasonographie diagnostique du système digestif, sonographie transabdominale, avec ponction	CHOP
88.74.22	Ultrasonographie diagnostique du système digestif, sonographie transabdominale, sans drainage	CHOP
88.74.23	Ultrasonographie diagnostique du système digestif, sonographie transabdominale, avec drainage	CHOP
88.74.30	Ultrasonographie diagnostique du système digestif, endosonographie flexible, sans ponction	CHOP
88.74.31	Ultrasonographie diagnostique du système digestif, endosonographie flexible, avec ponction	CHOP
88.74.32	Ultrasonographie diagnostique du système digestif, endosonographie flexible, sans drainage	CHOP
88.74.33	Ultrasonographie diagnostique du système digestif, endosonographie flexible, avec drainage	CHOP
88.74.40	Ultrasonographie diagnostique du système digestif, endosonographie rigide, sans ponction	CHOP
88.74.41	Ultrasonographie diagnostique du système digestif, endosonographie rigide, avec ponction	CHOP
88.74.42	Ultrasonographie diagnostique du système digestif, endosonographie rigide, sans drainage	CHOP
88.74.43	Ultrasonographie diagnostique du système digestif, endosonographie rigide, avec drainage	CHOP
88.74.99	Ultrasonographie diagnostique du système digestif, autre	CHOP
88.75.00	Ultrasonographie diagnostique des voies urinaires, SAP	CHOP
88.75.10	Endosonographie de la vessie et des uretères, par voie transrectale	CHOP
88.75.11	Endosonographie de la vessie et des uretères, par voie transurétrale	CHOP
88.75.99	Ultrasonographie diagnostique des voies urinaires, autre	CHOP
88.76.00	Ultrasonographie diagnostique de l'abdomen et du rétropéritoine, SAP	CHOP
88.76.10	Examen ultrasonographique de l'abdomen entier (épigastre et hypogastre), sans ultrasonographie vasculaire	CHOP
88.76.11	Examen ultrasonographique de l'abdomen entier (épigastre et hypogastre), avec ultrasonographie vasculaire	CHOP
88.76.12	Ultrasonographie d'artères viscérales	CHOP
88.76.20	Endosonographie de la cavité abdominale	CHOP
88.76.21	Endosonographie de l'espace rétropéritonéal	CHOP
88.76.30	Échographie avec produit de contraste intraveineux	CHOP
88.76.99	Ultrasonographie diagnostique de l'abdomen et du rétropéritoine, autre	CHOP
88.77	Ultrasonographie diagnostique du système vasculaire périphérique	CHOP
88.78	Ultrasonographie diagnostique de l'utérus gravide	CHOP
88.79.00	Autre ultrasonographie diagnostique, SAP	CHOP
88.79.10	Ultrasonographie de l'articulation de la hanche du nourrisson selon Graf	CHOP
88.79.11	Status ultrasonographique complet des articulations et des tissus mous, pied ou main	CHOP
88.79.12	Ultrasonographie de l'articulation de l'épaule	CHOP
88.79.13	Ultrasonographie de l'articulation du genou	CHOP
88.79.19	Ultrasonographie d'articulation, autre	CHOP
88.79.20	Ultrasonographie diagnostique des tissus mous	CHOP
88.79.21	Ultrasonographie de l'appareil génital masculin externe	CHOP
88.79.22	Ultrasonographie périnéenne chez la femme	CHOP
88.79.30	Endosonographie des organes génitaux masculins, par voie transrectale	CHOP
88.79.31	Endosonographie des organes génitaux masculins, par voie transurétrale	CHOP

88.79.40	Endosonographie des organes génitaux féminins, par voie transrectale	CHOP
88.79.41	Endosonographie des organes génitaux féminins, par voie transvaginale	CHOP
88.79.50	Ultrasonographie peropératoire	CHOP
88.79.51	Intervention guidée par échographie (p. ex. ponction/biopsie/aspiration)	CHOP
88.79.60	Ultrasonographie duplex des artères, SAP	CHOP
88.79.61	Ultrasonographie duplex des artères rénales	CHOP
88.79.62	Ultrasonographie duplex des artères du bras	CHOP
88.79.63	Ultrasonographie duplex des artères ilio-fémorales à poplitées	CHOP
88.79.64	Ultrasonographie duplex des artères de la jambe et du pied	CHOP
88.79.69	Ultrasonographie duplex des artères, autre	CHOP
88.79.70	Ultrasonographie duplex des veines, SAP	CHOP
88.79.71	Ultrasonographie duplex des veines (profondes et superficielles) du bras	CHOP
88.79.72	Ultrasonographie duplex des veines viscérales	CHOP
88.79.73	Ultrasonographie duplex des veines iliaques à poplitées	CHOP
88.79.74	Ultrasonographie duplex des veines profondes de la jambe	CHOP
88.79.75	Ultrasonographie duplex du système veineux superficiel du membre inférieur	CHOP
88.79.79	Ultrasonographie duplex des veines, autre	CHOP
88.79.80	Échographie avec produit de contraste intraveineux ou sous stimulation médicamenteuse	CHOP
88.79.81	Épreuve fonctionnelle vasculaire sous échographie	CHOP
88.79.99	Autre ultrasonographie diagnostique, autre	CHOP
88.90.10	Fistulographie	CHOP
88.91.00	Imagerie par résonance magnétique [IRM] de l'encéphale et du tronc cérébral, SAP	CHOP
88.91.10	Imagerie par résonance magnétique [IRM], cerveau et tronc cérébral	CHOP
88.91.11	Imagerie par résonance magnétique [IRM] fonctionnelle de l'encéphale et du tronc cérébral	CHOP
88.91.99	Imagerie par résonance magnétique de l'encéphale et du tronc cérébral, autre	CHOP
88.92.00	Imagerie par résonance magnétique, thoracique et cardiaque (myocarde), SAP	CHOP
88.92.10	IRM du thorax, SAP	CHOP
88.92.11	IRM du thorax, au repos, SAP	CHOP
88.92.12	IRM du thorax, au repos, avec produit de contraste	CHOP
88.92.13	IRM du thorax, à l'effort, SAP	CHOP
88.92.14	IRM du thorax, à l'effort, avec produit de contraste	CHOP
88.92.19	IRM du thorax, autre	CHOP
88.92.20	IRM du cœur et des vaisseaux centraux, SAP	CHOP
88.92.21	IRM du cœur et des vaisseaux centraux, au repos, SAP	CHOP
88.92.22	IRM du cœur et des vaisseaux centraux, au repos, avec produit de contraste	CHOP
88.92.23	IRM du cœur et des vaisseaux centraux, à l'effort, SAP	CHOP
88.92.24	IRM du cœur et des vaisseaux centraux, à l'effort, avec produit de contraste	CHOP
88.92.29	IRM du cœur et des vaisseaux centraux, autre	CHOP
88.92.30	IRM des structures hilaires et médiastinales, SAP	CHOP
88.92.31	IRM des structures hilaires et médiastinales, au repos, SAP	CHOP
88.92.32	IRM des structures hilaires et médiastinales, au repos, avec produit de contraste	CHOP
88.92.33	IRM des structures hilaires et médiastinales, à l'effort, SAP	CHOP
88.92.34	IRM des structures hilaires et médiastinales, à l'effort, avec produit de contraste	CHOP
88.92.39	IRM des structures hilaires et médiastinales, autre	CHOP
88.92.99	Imagerie par résonance magnétique, thoracique et cardiaque (myocarde), autre	CHOP
88.94.00	Imagerie par résonance magnétique de l'appareil musculo-squelettique, SAP	CHOP
88.94.10	IRM des épaules et des bras	CHOP
88.94.11	IRM des coudes et des avant-bras	CHOP

88.94.12	IRM des poignets et des mains	CHOP
88.94.13	IRM des hanches et des cuisses	CHOP
88.94.14	IRM des genoux et des jambes	CHOP
88.94.16	IRM du pied et des articulations talo-crurale et sous-talaire, articulations du pied	CHOP
88.94.99	Imagerie par résonance magnétique de l'appareil musculo-squelettique, autre	CHOP
88.95	Imagerie par résonance magnétique, pelvis, prostate, vessie	CHOP
88.97.10	Angiographie IRM, tous vaisseaux	CHOP
88.97.11	Spectroscopie IRM	CHOP
88.97.12	IRM du corps entier	CHOP
88.97.14	IRM: vue d'ensemble et partielle de la colonne vertébrale	CHOP
88.97.15	IRM: os faciaux/sinus nasaux	CHOP
88.97.16	IRM: cou	CHOP
88.97.17	IRM: abdomen, bassin	CHOP
88.97.18	IRM: défécographie	CHOP
88.97.19	IRM mammaire	CHOP
88.97.20	Cholangiopancréatographie par IRM [MRCP]	CHOP
88.98.10	Densitométrie osseuse avec absorptiométrie à rayons X double énergie [biphotonique] [DXA]	CHOP
89.17.10	Polysomnographie	CHOP
89.17.11	Polygraphie cardiorespiratoire	CHOP
89.17.12	Actimétrie et actigraphie	CHOP
89.17.13	TOSCA	CHOP
89.18.00	Autres examens fonctionnels de trouble du sommeil, SAP	CHOP
89.18.10	Test multiple de latence du sommeil [MSLT]	CHOP
89.18.11	Test de maintien d'éveil en laboratoire d'analyse du sommeil	CHOP
89.18.12	Test de vigilance par ordinateur	CHOP
89.18.99	Autres examens fonctionnels de trouble du sommeil, autre	CHOP
89.38.13	Capnographie	CHOP
89.38.14	Oxymétrie de pouls nocturne	CHOP
89.45	Contrôle de stimulateur artificiel	CHOP
89.46	Photoanalyse d'impulsion électrique de stimulateur	CHOP
89.47	Mesure de l'impédance d'électrode de stimulateur	CHOP
89.48	Mesure du seuil d'impulsion en volt ou en ampère d'un stimulateur	CHOP
89.49	Contrôle de défibrillateur cardiaque automatique implantable [AICD]	CHOP
92.01	Scintigraphie thyroïdienne avec étude de fonction radio-isotopique	CHOP
92.02	Scintigraphie hépatique avec étude de fonction radio-isotopique	CHOP
92.03	Scintigraphie rénale avec étude de fonction radio-isotopique	CHOP
92.04	Scintigraphie gastro-intestinale avec étude de fonction radio-isotopique	CHOP
92.05.00	Scintigraphie cardio-vasculaire et hématopoïétique avec étude radio-isotopique de fonction, SAP	CHOP
92.05.09	Scintigraphie cardio-vasculaire et hématopoïétique avec étude radio-isotopique de fonction, autre	CHOP
92.05.10	Scintigraphie par perfusion myocardique, SAP	CHOP
92.05.11	Scintigraphie par perfusion myocardique, au repos	CHOP
92.05.12	Scintigraphie par perfusion myocardique, sous épreuve d'effort physique	CHOP
92.05.13	Scintigraphie par perfusion myocardique, sous épreuve d'effort médicamenteuse	CHOP
92.05.14	Tomographie d'émission monophotonique [SPECT], myocarde	CHOP
92.05.19	Scintigraphie par perfusion myocardique, autre	CHOP
92.05.20	Scintigraphie vasculaire, SAP	CHOP



92.05.21	Pré-examen avec application intra-artérielle de microsphères marquées à l'holmium-166 (scout dose) pour planification du traitement par radiothérapie intravasculaire sélective [SIRT]	CHOP
92.05.22	Pré-examen avec application intra-artérielle d'autres substances pour planification du traitement par radiothérapie intravasculaire sélective [SIRT]	CHOP
92.05.29	Scintigraphie vasculaire, autre	CHOP
92.09.00	Autre étude de fonction radio-isotopique, SAP	CHOP
92.09.10	Tomographie d'émission monophotonique [SPECT], autres sites	CHOP
92.09.99	Autre étude de fonction radio-isotopique, autre	CHOP
92.11.00	Tomographie par émission de positrons du cerveau	CHOP
92.11.08	Autre scintigraphie cérébrale	CHOP
92.12	Autre scintigraphie de site de la tête	CHOP
92.13	Scintigraphie parathyroïdienne	CHOP
92.14	Scintigraphie osseuse	CHOP
92.15	Scintigraphie pulmonaire	CHOP
92.16	Scintigraphie du système lymphatique	CHOP
92.18.00	Scintigraphie du corps entier, SAP	CHOP
92.18.01	Scintigraphie du corps entier pour diagnostic de localisation: scintigraphie tumorale par anticorps ou substances dirigées contre des récepteurs SAP	CHOP
92.18.02	Scintigraphie du corps entier pour diagnostic de localisation: scintigraphie du corps entier pour diagnostic inflammatoire	CHOP
92.18.03	Scintigraphie du corps entier pour diagnostic de localisation: scintigraphie du corps entier par iode radioactif: sans administration de thyrotropine recombinante [rh-TSH]	CHOP
92.18.04	Scintigraphie du corps entier pour diagnostic de localisation: scintigraphie du corps entier par iode radioactif: avec administration de thyrotropine recombinante [rh-TSH]	CHOP
92.18.05	Diagnostic préthérapeutique par marquage sélectif de récepteurs avec un radioligand (peptide marqué au Ga-68)	CHOP
92.18.08	Scintigraphie du corps entier pour diagnostic de localisation, autre	CHOP
92.19.00	Tomographie par émission de positrons du cœur	CHOP
92.19.01	Tomographie par émission de positrons du tronc entier	CHOP
92.19.02	Autre tomographie par émission de positrons	CHOP
92.19.03	Tomographie par émission de positrons après marquage à la F-18-éthylcholine dans le carcinome de la prostate	CHOP
92.19.04	Diagnostic d'hypoxie cellulaire après marquage au 18-F-misonidazole	CHOP
92.19.05	Tomographie par émission de positrons couplée à la tomographie axiale computerisée [PET/CT] du tronc entier/de la tête avec marquage au DOTA (Ligand des récepteurs marqués au DOTA)	CHOP
92.19.06	Tomographie par émission de positrons couplée à la tomographie axiale computerisée [PET/CT] du tronc entier/de la tête par marquage à la 18-F-DOPA	CHOP
92.19.08	Autres scintigraphie d'autres sites	CHOP
92.20	Perfusion d'isotope radioactif liquide	CHOP
92.21.00	Radiothérapie superficielle: SAP	CHOP
92.21.01	Radiothérapie superficielle: jusqu'à 2 champs d'irradiation	CHOP
92.21.02	Radiothérapie superficielle: plus de 2 champs d'irradiation	CHOP
92.22.00	Radiothérapie en orthovoltage: SAP	CHOP
92.22.01	Radiothérapie en orthovoltage: jusqu'à 2 champs d'irradiation	CHOP
92.22.02	Radiothérapie en orthovoltage: plus de 2 champs d'irradiation	CHOP
92.22.11	Radiothérapie peropératoire par rayons X, jusqu'à 300 kV	CHOP
92.22.12	Radiothérapie peropératoire par rayons X, 300 kV - < 1 MV	CHOP

92.22.19	Autre radiothérapie peropératoire par rayons X	CHOP
92.23.00	Radiothérapie de haut voltage: SAP	CHOP
92.23.01	Appareil de télécobalt, jusqu'à 2 champs d'irradiation	CHOP
92.23.02	Appareil de télécobalt, 3 à 4 champs d'irradiation	CHOP
92.23.03	Appareil de télécobalt plus de 4 champs d'irradiation ou radiothérapie conformationnelle en 3D	CHOP
92.23.08	Radiothérapie de haut voltage: autres isotopes	CHOP
92.23.09	Autre appareil de télécobalt	CHOP
92.24.00	Téléradiothérapie à photons, accélérateur linéaire, SAP	CHOP
92.24.01	Téléradiothérapie à photons, accélérateur linéaire, irradiation large	CHOP
92.24.02	Téléradiothérapie à photons, accélérateur linéaire, irradiation hémicorporelle	CHOP
92.24.03	Téléradiothérapie à photons, accélérateur linéaire, irradiation corporelle totale	CHOP
92.24.04	Téléradiothérapie à photons, accélérateur linéaire, radiothérapie peropératoire	CHOP
92.24.09	Téléradiothérapie à photons, accélérateur linéaire, autre	CHOP
92.24.11	Téléradiothérapie à photons, accélérateur linéaire, positionnement guidé par l'image [IGRT], jusqu'à 2 champs d'irradiation	CHOP
92.24.12	Téléradiothérapie à photons, accélérateur linéaire, positionnement guidé par l'image [IGRT], plus de 2 champs d'irradiation	CHOP
92.24.13	Téléradiothérapie à photons, accélérateur linéaire, positionnement guidé par l'image [IGRT], radiothérapie conformationnelle en 3D	CHOP
92.24.14	Téléradiothérapie à photons, accélérateur linéaire, positionnement guidé par l'image [IGRT], radiothérapie avec modulation d'intensité	CHOP
92.24.21	Téléradiothérapie à photons, accélérateur linéaire, sans guidage par l'image, jusqu'à 2 champs d'irradiation	CHOP
92.24.22	Téléradiothérapie à photons, accélérateur linéaire, sans guidage par l'image, plus de 2 champs d'irradiation	CHOP
92.24.23	Téléradiothérapie à photons, accélérateur linéaire, sans guidage par l'image, radiothérapie conformationnelle en 3D	CHOP
92.24.24	Téléradiothérapie à photons, accélérateur linéaire, sans guidage par l'image, radiothérapie avec modulation d'intensité	CHOP
92.24.30	Téléradiothérapie à photons: radiothérapie hautement complexe à l'aide d'équipements spécialisés	CHOP
92.25.00	Téléradiothérapie par électron, accélérateur linéaire, SAP	CHOP
92.25.01	Téléradiothérapie par électron, accélérateur linéaire, irradiation large	CHOP
92.25.02	Téléradiothérapie par électron, accélérateur linéaire, irradiation hémicorporelle	CHOP
92.25.03	Téléradiothérapie par électron, accélérateur linéaire, irradiation corporelle totale	CHOP
92.25.04	Téléradiothérapie par électron, accélérateur linéaire, radiothérapie peropératoire	CHOP
92.25.09	Téléradiothérapie par électron, accélérateur linéaire, autre	CHOP
92.25.11	Téléradiothérapie par électron, accélérateur linéaire, positionnement guidé par l'image	CHOP
92.25.12	Téléradiothérapie par électron, accélérateur linéaire, positionnement guidé par l'image, jusqu'à 2 champs d'irradiation	CHOP
92.25.13	Téléradiothérapie par électron, accélérateur linéaire, positionnement guidé par l'image, plus de 2 champs d'irradiation	CHOP
92.25.14	Téléradiothérapie par électron, accélérateur linéaire, positionnement guidé par l'image, radiothérapie conformationnelle en 3D	CHOP
92.25.15	Téléradiothérapie par électron, accélérateur linéaire, positionnement guidé par l'image, radiothérapie avec modulation d'intensité	CHOP
92.25.21	Téléradiothérapie par électron, accélérateur linéaire, sans guidage par l'image, jusqu'à 2 champs d'irradiation	CHOP



92.25.22	Téléradiothérapie par électron, accélérateur linéaire, sans guidage par l'image, plus de 2 champs d'irradiation	CHOP
92.25.23	Téléradiothérapie par électron, accélérateur linéaire, sans guidage par l'image, radiothérapie conformationnelle en 3D	CHOP
92.25.24	Téléradiothérapie par électron, accélérateur linéaire, sans guidage par l'image, radiothérapie avec modulation d'intensité	CHOP
92.26.00	Autre téléradiothérapie par particule radioactive, SAP	CHOP
92.26.99	Autre téléradiothérapie par particule radioactive, autre	CHOP
92.27.00	Implantation ou insertion d'élément radioactif (brachythérapie par des sources scellées de radionucléides), surface corporelle, site d'application autre ou non spécifié	CHOP
92.27.10	Implantation ou insertion d'élément radioactif (brachythérapie par des sources scellées de radionucléides), organes génitaux féminins, SAP	CHOP
92.27.11	Implantation ou insertion d'élément radioactif (brachythérapie par des sources scellées de radionucléides), intra-utérine	CHOP
92.27.12	Implantation ou insertion d'élément radioactif (brachythérapie par des sources scellées de radionucléides), intravaginale	CHOP
92.27.13	Implantation ou insertion d'élément radioactif (brachythérapie par des sources scellées de radionucléides), intra-utérine et intravaginale combinée	CHOP
92.27.21	Implantation ou insertion d'élément radioactif (brachythérapie par des sources scellées de radionucléides), surface corporelle	CHOP
92.27.22	Implantation ou insertion d'élément radioactif (brachythérapie par des sources scellées de radionucléides), intracavitaire	CHOP
92.27.23	Implantation ou insertion d'élément radioactif (brachythérapie par des sources scellées de radionucléides), intraluminaire	CHOP
92.27.30	Implantation ou insertion d'élément radioactif (brachythérapie par des sources scellées de radionucléides), vaisseau non spécifié	CHOP
92.27.31	Implantation ou insertion d'élément radioactif (brachythérapie par des sources scellées de radionucléides), vaisseau coronaire	CHOP
92.27.39	Implantation ou insertion d'élément radioactif (brachythérapie par des sources scellées de radionucléides), autre vaisseau	CHOP
92.27.70	Moulages radioactifs, SAP	CHOP
92.27.71	Moulages radioactifs: construction et application de moulage radioactif superficiel	CHOP
92.27.72	Moulages radioactifs: construction et pose d'applicateur non utilisé sur la surface corporelle	CHOP
92.27.73	Moulages radioactifs: construction et pose d'applicateur oculaire	CHOP
92.27.79	Autres moulages radioactifs	CHOP
92.28.00	Injection, instillation ou administration orale de radio-isotope, SAP	CHOP
92.28.09	Injection, instillation ou administration orale de radio-isotopes, autre	CHOP
92.28.11	Thérapie de métastases osseuses par radionucléides libres	CHOP
92.28.14	Instillation d'un radionucléide libre dans l'articulation	CHOP
92.28.24	Radio-chimioembolisation intravasculaire sélective par le I-131-lipiodol	CHOP
92.28.25	Radiothérapie intravasculaire sélective [SIRT] par embolisation avec des microsphères marquées à l'yttrium-90	CHOP
92.28.26	Radiothérapie intravasculaire sélective [SIRT] par embolisation avec des microsphères marquées à l'holmium-166	CHOP
92.28.33	Brachythérapie endovasculaire au rhénium-188	CHOP
92.28.41	Traitement à l'iode radioactif, dose thérapeutique de I-131 jusqu'à 1,2 GBq, sans administration de thyrotropine recombinante [rh-TSH]	CHOP
92.28.42	Traitement à l'iode radioactif, dose thérapeutique de I-131 jusqu'à 1,2 GBq, avec administration de thyrotropine recombinante [rh-TSH]	CHOP

92.28.43	Traitement à l'iode radioactif, dose thérapeutique de I-131 de plus de 1,2 GBq à moins de 5 GBq, sans administration de thyrotropine recombinante [rh-TSH]	CHOP
92.28.44	Traitement à l'iode radioactif, dose thérapeutique de I-131 de plus de 1,2 GBq à moins de 5 GBq, avec administration de thyrotropine recombinante [rh-TSH]	CHOP
92.28.45	Traitement à l'iode radioactif, dose thérapeutique de I-131 de 5 GBq et plus, sans administration de thyrotropine recombinante [rh-TSH]	CHOP
92.28.46	Traitement à l'iode radioactif, dose thérapeutique de I-131 de 5 GBq et plus, avec administration de thyrotropine recombinante [rh-TSH]	CHOP
92.28.51	Radioimmunothérapie par 90Y-ibritumomab-tiuxétan, parentérale	CHOP
92.28.52	Radioimmunothérapie par iode 131 [I-131] tositumomab, par voie parentérale	CHOP
92.28.53	Radioimmunothérapie par autres anticorps, parentérale	CHOP
92.28.64	Radiothérapie par ciblage de récepteurs avec l'analogue de la somatostatine TOC [octréotide] conjugué au DOTA	CHOP
92.28.65	Radiothérapie par ciblage de récepteurs avec l'analogue de la somatostatine TATE [octréotate] conjugué au DOTA	CHOP
92.28.66	Radiothérapie par ciblage de récepteurs par antagonistes de la somatostatine	CHOP
92.28.69	Radiothérapie à petites molécules, autre	CHOP
92.28.6B	Radiothérapie par ciblage de récepteurs par 177Lu-PSMA I&T [177Lu-ITG-PSMA-1]	CHOP
92.28.6C	Radiothérapie par ciblage de récepteurs par autres ligands du PSMA	CHOP
92.28.71	Administration parentérale de I-131-MIBG [méta-iodobenzylguanidine marquée à l'iode-131]	CHOP
92.29.00	Brachythérapie par des sources scellées de radionucléides, SAP	CHOP
92.29.09	Autre brachythérapie par des sources scellées de radionucléides	CHOP
92.29.11	Brachythérapie interstitielle par implantation de sources radioactives amovibles dans un seul plan, faible débit de dose	CHOP
92.29.12	Brachythérapie interstitielle par implantation de sources radioactives amovibles dans un seul plan, débit de dose pulsé [pulsed dose rate]	CHOP
92.29.13	Brachythérapie interstitielle par implantation de sources radioactives amovibles dans un seul plan, haut débit de dose	CHOP
92.29.19	Brachythérapie interstitielle par implantation de sources radioactives amovibles dans un seul plan, autre	CHOP
92.29.21	Brachythérapie interstitielle par implantation de sources radioactives amovibles en fonction du volume dans plusieurs plans, faible débit de dose	CHOP
92.29.22	Brachythérapie interstitielle par implantation de sources radioactives amovibles en fonction du volume dans plusieurs plans, débit de dose pulsé [pulsed dose rate]	CHOP
92.29.23	Brachythérapie interstitielle par implantation de sources radioactives amovibles en fonction du volume dans plusieurs plans, haut débit de dose	CHOP
92.29.24	Brachythérapie par implantation peropératoire de sources radioactives amovibles dans plusieurs plans, haut débit de dose	CHOP
92.29.29	Brachythérapie interstitielle par implantation de sources radioactives amovibles en fonction du volume dans plusieurs plans, autre	CHOP
92.29.31	Brachythérapie interstitielle par implantation de sources radioactives permanentes, jusqu'à 10 sources	CHOP
92.29.32	Brachythérapie interstitielle par implantation de sources radioactives permanentes, de 11 à 15 sources	CHOP
92.29.33	Brachythérapie interstitielle par implantation de sources radioactives permanentes, de 16 à 20 sources	CHOP
92.29.34	Brachythérapie interstitielle par implantation de sources radioactives permanentes, de 21 à 25 sources	CHOP

92.29.35	Brachythérapie interstitielle par implantation de sources radioactives permanentes, de 26 à 30 sources	CHOP
92.29.36	Brachythérapie interstitielle par implantation de sources radioactives permanentes, de 31 à 35 sources	CHOP
92.29.37	Brachythérapie interstitielle par implantation de sources radioactives permanentes, de 36 à 40 sources	CHOP
92.29.38	Brachythérapie interstitielle par implantation de sources radioactives permanentes, de 41 à 45 sources	CHOP
92.29.39	Brachythérapie interstitielle par implantation de sources radioactives permanentes, de 46 à 50 sources	CHOP
92.29.3A	Brachythérapie interstitielle par implantation de sources radioactives permanentes, de 51 à 55 sources	CHOP
92.29.3B	Brachythérapie interstitielle par implantation de sources radioactives permanentes, de 56 à 60 sources	CHOP
92.29.3C	Brachythérapie interstitielle par implantation de sources radioactives permanentes, de 61 à 65 sources	CHOP
92.29.3D	Brachythérapie interstitielle par implantation de sources radioactives permanentes, de 66 à 70 sources	CHOP
92.29.3E	Brachythérapie interstitielle par implantation de sources radioactives permanentes, 71 sources et plus	CHOP
92.29.40	Brachythérapie par applicateurs superficiels, SAP	CHOP
92.29.49	Autre brachythérapie par applicateurs superficiels	CHOP
92.29.60	Construction et adaptation d'aides de fixation et d'aides thérapeutiques pour la radiothérapie, dispositif de fixation, SAP	CHOP
92.29.61	Construction et adaptation d'aides de fixation et d'aides thérapeutiques pour la radiothérapie, dispositif de fixation, simple	CHOP
92.29.62	Construction et adaptation d'aides de fixation et d'aides thérapeutiques pour la radiothérapie, dispositif de fixation, difficulté moyenne	CHOP
92.29.63	Construction et adaptation d'aides de fixation et d'aides thérapeutiques pour la radiothérapie, dispositif de fixation, complexe	CHOP
92.29.64	Construction et adaptation d'aides de fixation et d'aides thérapeutiques pour la radiothérapie, aides thérapeutiques	CHOP
92.29.65	Construction et adaptation d'aides de fixation et d'aides thérapeutiques pour la radiothérapie, blocs individuels ou collimateur multilames [MLC]	CHOP
92.29.69	Construction et adaptation d'aides de fixation et d'aides thérapeutiques pour la radiothérapie, autre	CHOP
92.29.70	Simulation d'irradiation pour radiothérapie externe et brachythérapie, SAP	CHOP
92.29.71	Simulation d'irradiation pour radiothérapie externe et brachythérapie: simulation guidée par CT pour la radiothérapie externe	CHOP
92.29.72	Simulation d'irradiation pour radiothérapie externe et brachythérapie, simulation guidée par CT pour la brachythérapie	CHOP
92.29.73	Simulation d'irradiation pour radiothérapie externe et brachythérapie, détermination du champ à l'aide d'un simulateur de radiothérapie, sans planification 3D	CHOP
92.29.74	Simulation d'irradiation pour radiothérapie externe et brachythérapie, détermination du champ à l'aide d'un simulateur de radiothérapie, avec planification 3D	CHOP
92.29.79	Simulation d'irradiation pour radiothérapie externe et brachythérapie, autre	CHOP
92.29.80	Planification d'irradiation pour radiothérapie percutanée et brachythérapie, SAP	CHOP
92.29.81	Planification d'irradiation pour radiothérapie percutanée et brachythérapie, planification pour radiothérapie avec modulation d'intensité	CHOP
92.29.82	Planification d'irradiation pour radiothérapie percutanée et brachythérapie, planification pour radiothérapie avec fusion d'images CT/IRM	CHOP

92.29.83	Planification d'irradiation pour radiothérapie percutanée et brachythérapie, planification pour brachythérapie, moyennement complexe	CHOP
92.29.84	Planification d'irradiation pour radiothérapie percutanée et brachythérapie, planification pour brachythérapie, complexe	CHOP
92.29.85	Planification d'irradiation pour radiothérapie percutanée et brachythérapie, sans planification dosimétrique individuelle	CHOP
92.29.86	Planification d'irradiation pour radiothérapie percutanée et brachythérapie, planification pour radiothérapie percutanée, avec planification dosimétrique individuelle	CHOP
92.29.87	Planification d'irradiation pour radiothérapie percutanée et brachythérapie, planification pour radiothérapie avec fusion d'images CT/TEP	CHOP
92.29.88	Planification d'irradiation pour radiothérapie percutanée et brachythérapie, planification pour radiothérapie avec fusion d'images CT/IRM/TEP	CHOP
92.29.89	Planification d'irradiation pour radiothérapie percutanée et brachythérapie, autre	CHOP
92.30.00	Radiochirurgie stéréotaxique en un temps, SAP	CHOP
92.30.01	Radiochirurgie stéréotaxique, en un temps: cérébrale, SAP	CHOP
92.30.02	Radiochirurgie stéréotaxique, en un temps: extracérébrale, SAP	CHOP
92.30.20	Radiochirurgie stéréotaxique, en un temps: cérébrale, radiothérapie à intensité modulée	CHOP
92.30.21	Radiochirurgie stéréotaxique, en un temps: cérébrale, Intensity Modulated Arc Therapy [IMAT].	CHOP
92.30.22	Radiochirurgie stéréotaxique, en un temps: cérébrale, guidée par l'image	CHOP
92.30.30	Radiochirurgie stéréotaxique, en un temps: extracérébrale, radiothérapie avec modulation d'intensité	CHOP
92.30.31	Radiochirurgie stéréotaxique, en un temps: extracérébrale, Intensity Modulated Arc Therapy [IMAT].	CHOP
92.30.32	Radiochirurgie stéréotaxique, en un temps: extracérébrale, guidée par l'image	CHOP
92.30.99	Radiochirurgie stéréotaxique, en un temps, autre	CHOP
92.31.00	Radiochirurgie à photons non spécifiée, cérébrale	CHOP
92.31.10	Radiochirurgie à photons non spécifiée, extracérébrale	CHOP
92.32.00	Radiochirurgie photonique multisources, SAP	CHOP
92.32.01	Radiochirurgie photonique multisources: gamma-knife	CHOP
92.33.00	Radiochirurgie aux particules, SAP	CHOP
92.33.01	Autre radiothérapie de haut voltage: radiochirurgie stéréotaxique, en un temps, cérébrale	CHOP
92.33.11	Autre radiothérapie de haut voltage: radiochirurgie stéréotaxique, en un temps, extracérébrale	CHOP
92.39.00	Autre radiochirurgie stéréotaxique, SAP	CHOP
92.39.01	Autre radiothérapie de haut voltage, radiochirurgie stéréotaxique, fractionnée, cérébrale, SAP	CHOP
92.39.11	Autre radiothérapie de haut voltage, radiochirurgie stéréotaxique, fractionnée, extracérébrale, SAP	CHOP
92.39.20	Autre radiothérapie de haut voltage, radiochirurgie stéréotaxique, fractionnée: cérébrale, radiothérapie à intensité modulée	CHOP
92.39.21	Autre radiothérapie de haut voltage, radiochirurgie stéréotaxique, fractionnée: cérébrale, Intensity Modulated Arc Therapy [IMAT].	CHOP
92.39.22	Autre radiothérapie de haut voltage, radiochirurgie stéréotaxique, fractionnée: cérébrale, guidée par l'image	CHOP
92.39.29	Autre radiothérapie de haut voltage, radiochirurgie stéréotaxique, fractionnée, cérébrale, autre	CHOP

92.39.30	Autre radiothérapie de haut voltage, radiochirurgie stéréotaxique, fractionnée: extracérébrale, radiothérapie avec modulation d'intensité	CHOP
92.39.31	Autre radiothérapie de haut voltage, radiochirurgie stéréotaxique, fractionnée: extracérébrale, Intensity Modulated Arc Therapy [IMAT].	CHOP
92.39.32	Autre radiothérapie de haut voltage, radiochirurgie stéréotaxique, fractionnée: extracérébrale, guidée par l'image	CHOP
92.39.39	Autre radiothérapie de haut voltage, radiochirurgie stéréotaxique, fractionnée, extracérébrale, autre	CHOP
92.41	Radiothérapie par électrons peropérateur	CHOP
93.92.10	Anesthésie intraveineuse	CHOP
93.92.11	Anesthésie par inhalation	CHOP
93.92.12	Anesthésie équilibrée	CHOP
93.92.13	Analgo-sédation	CHOP
93.95	Oxygénothérapie hyperbare	CHOP
93.97	Chambre de décompression	CHOP
93.9E.11	Ventilation non invasive [NIV] hors unité de soins intensifs, 1 à 3 jours	CHOP
93.9E.12	Ventilation non invasive [NIV] hors unité de soins intensifs, 4 à 5 jours	CHOP
93.9E.13	Ventilation non invasive [NIV] hors unité de soins intensifs, 6 jours et plus	CHOP
93.9F.00	Ventilation mécanique et assistance respiratoire, SAP	CHOP
93.9F.09	Ventilation mécanique et assistance respiratoire, autre	CHOP
93.9F.11	Ventilation mécanique et assistance respiratoire par pression positive continue [CPAP] chez le nouveau-né et le nourrisson	CHOP
93.9G.00	Traitement de troubles de la ventilation, de l'oxygénation et de la régulation respiratoire en dehors de l'unité de soins intensifs, SAP	CHOP
93.9G.09	Traitement de troubles de la ventilation, de l'oxygénation et de la régulation respiratoire en dehors de l'unité de soins intensifs, autre	CHOP
93.9G.11	Traitement par pression positive au masque, CPAP, instauration du traitement, en l'espace de 3 jours	CHOP
93.9G.12	Traitement par pression positive au masque, CPAP, pendant plus de 3 jours	CHOP
93.9G.21	Traitement par pression positive au masque, CPAP, contrôle et optimisation d'un réglage existant, en l'espace de 3 jours	CHOP
93.9G.22	Traitement par pression positive au masque, CPAP, contrôle et optimisation d'un réglage existant, pendant plus de 3 jours	CHOP
93.9G.31	Traitement par pression positive au masque, BiPAP, instauration du traitement, en l'espace de 3 jours	CHOP
93.9G.32	Traitement par pression positive au masque, BiPAP, pendant plus de 3 jours	CHOP
93.9G.41	Traitement par pression positive au masque, BiPAP, contrôle et optimisation d'un réglage existant, en l'espace de 3 jours	CHOP
93.9G.42	Traitement par pression positive au masque, BiPAP, contrôle et optimisation d'un réglage existant, pendant plus de 3 jours	CHOP
93.9G.51	Ventilation invasive, instauration du traitement, en l'espace de 3 jours	CHOP
93.9G.52	Ventilation invasive, instauration du traitement, pendant plus de 3 jours	CHOP
93.9G.61	Ventilation invasive, contrôle et optimisation d'un réglage existant, en l'espace de 3 jours	CHOP
93.9G.62	Ventilation invasive, contrôle et optimisation d'un réglage existant, pendant plus de 3 jours	CHOP
93.A3.00	Traitement de douleurs aiguës, SAP	CHOP
93.A3.09	Traitement de douleurs aiguës, autre	CHOP
95.49	Technique non-opératoire en relation avec l'ouïe, autre	CHOP
96.3A	Transplantation fécale	CHOP
96.56	Autre lavage de bronche et de trachée	CHOP

97.02	Remplacement de tube de gastrostomie	CHOP
97.03	Remplacement de tube ou de matériel d'entérostomie de l'intestin grêle	CHOP
98.52	Lithotripsie par onde de choc extracorporelle [ESWL] de la vésicule biliaire et/ou de canal biliaire	CHOP
98.53	Lithotripsie par onde de choc extracorporelle [ESWL] du pancréas	CHOP
99.25.31	Chémo-embolisation	CHOP
99.76.00	Immunoabsorption extracorporelle et adsorption, SAP	CHOP
99.76.09	Immunoabsorption extracorporelle et adsorption, autre	CHOP
99.76.10	Immunoabsorption extracorporelle, sur colonne non régénérable	CHOP
99.76.11	Immunoabsorption extracorporelle, sur colonne régénérable	CHOP
99.76.20	Aphérèse des LDL	CHOP
99.76.31	Adsorption extracorporelle de substances hydrophobes, de poids moléculaire bas et moyen	CHOP
99.78	Aquaphérèse	CHOP
99.79.00	Autre aphérèse thérapeutique, SAP	CHOP
99.79.11	Préparation de greffe d'organe de donneur vivant ABO-incompatible	CHOP
99.79.21	Aphérèse pour l'élimination d'endotoxines par hémoperfusion sur polymyxine	CHOP
99.85	Hyperthermie pour traitement de cancer	CHOP
99.86	Placement d'un stimulateur de maturation osseuse non invasif	CHOP
99.88	Photophérèse thérapeutique	CHOP

**nonOR :**

Code	Texte	Type
01.01	Ponction cisternale	CHOP
02.98.00	Interventions sur ou avec une pompe de perfusion totalement implantable pour perfusion intraventriculaire, SAP	CHOP
02.98.09	Interventions sur ou avec une pompe de perfusion totalement implantable pour perfusion intraventriculaire, autre	CHOP
02.98.21	Révision sans remplacement d'une pompe de perfusion totalement implantable pour perfusion intraventriculaire	CHOP
02.98.31	Enlèvement d'une pompe de perfusion totalement implantable pour perfusion intraventriculaire	CHOP
02.9A.00	Interventions sur ou avec neurostimulateur avec électrodes intégrées pour neurostimulation intracrânienne, SAP	CHOP
02.9A.09	Interventions sur ou avec neurostimulateur avec électrodes intégrées pour neurostimulation intracrânienne, autre	CHOP
02.9A.21	Révision sans remplacement d'un neurostimulateur avec électrodes intégrées pour stimulation du ganglion sphéno-palatinal [GSP]	CHOP
03.31	Ponction lombaire	CHOP
06.01	Aspiration du champ thyroïdien	CHOP
14.31	Réparation de déchirure de rétine par diathermie	CHOP
14.33	Réparation de déchirure de rétine par photocoagulation au xénon	CHOP
14.34	Réparation de déchirure de la rétine par photocoagulation au laser	CHOP
14.35	Réparation de déchirure de rétine par photocoagulation de type non-spécifié	CHOP
14.39.00	Autre réparation de déchirure de la rétine, SAP	CHOP
14.39.10	Réparation de déchirure de rétine à l'aide de liquides lourds	CHOP
14.39.99	Autre réparation de déchirure de la rétine, autre	CHOP
14.54	Réparation de décollement de rétine par photocoagulation au laser	CHOP
20.95.00	Implantation d'aide auditive électromagnétique, SAP	CHOP



20.95.10	Implantation ou remplacement d'aide auditive active sans interruption de la chaîne des osselets	CHOP
20.95.11	Implantation ou remplacement d'aide auditive active avec interruption de la chaîne des osselets	CHOP
20.95.99	Implantation d'aide auditive électromagnétique, autre	CHOP
21.1	Incision du nez	CHOP
21.31.00	Excision et destruction locale de lésion intranasale, SAP	CHOP
21.31.10	Excision locale de lésion intranasale, par abord intranasal	CHOP
21.31.12	Destruction de lésion intranasale	CHOP
21.31.19	Excision locale de lésion intranasale, autre	CHOP
21.31.99	Excision et destruction locale de lésion intranasale, autre	CHOP
21.69.12	Autres opérations du cornet nasal inférieur	CHOP
21.91	Lyse d'adhérences du nez	CHOP
27.0	Drainage de la face et du plancher buccal	CHOP
27.31.00	Excision ou destruction locale de lésion ou de tissu du palais osseux, SAP	CHOP
27.31.10	Excision locale de lésion ou de tissu du palais osseux	CHOP
27.31.20	Excision partielle de lésion ou de tissu du palais osseux	CHOP
27.31.30	Destruction de lésion ou de tissu du palais osseux	CHOP
27.31.99	Excision ou destruction locale de lésion ou de tissu du palais osseux, autre	CHOP
27.32.00	Excision ou destruction large de lésion ou de tissu du palais osseux, SAP	CHOP
27.32.10	Extirpation totale transorale de lésion ou de tissu du palais osseux	CHOP
27.32.11	Excision radicale transmandibulaire [résection en bloc] de lésion ou de tissu du palais osseux	CHOP
27.32.12	Excision radicale transfaciale [résection en bloc] de lésion ou de tissu du palais osseux	CHOP
27.32.99	Excision ou destruction large de lésion ou de tissu du palais osseux, autre	CHOP
27.49.00	Autre excision de la bouche, SAP	CHOP
27.49.10	Excision de la joue	CHOP
27.49.11	Excision du plancher buccal	CHOP
27.49.99	Autre excision de la bouche, autre	CHOP
27.51	Suture de lacération de la lèvre	CHOP
27.52	Suture de plaie d'autre partie de la cavité buccale	CHOP
27.53	Fermeture de fistule de la cavité buccale	CHOP
29.11	Pharyngoscopie	CHOP
31.41	Trachéoscopie par orifice artificiel	CHOP
31.42.11	Trachéoscopie avec instrument souple	CHOP
31.42.12	Trachéoscopie avec instrument rigide	CHOP
31.42.20	Trachéoscopie par incision	CHOP
31.42.99	Laryngoscopie et autre trachéoscopie, autre	CHOP
31.50	Excision ou destruction locale de lésion ou de tissu de la trachée, SAP	CHOP
31.51	Excision locale de lésion ou de tissu de la trachée, par chirurgie ouverte	CHOP
31.52	Excision locale de lésion ou de tissu de la trachée, par endoscopie	CHOP
31.53	Résection de la trachée	CHOP
31.54	Destruction locale de lésion ou de tissu de la trachée, par endoscopie	CHOP
31.59	Excision ou destruction locale de lésion ou de tissu de la trachée, autre	CHOP
31.97	Dilatation de la trachée, par endoscopie	CHOP
32.01.00	Excision ou destruction endoscopique de lésion ou de tissu de bronche, SAP	CHOP
32.01.10	Excision ou destruction endoscopique de lésion ou de tissu de bronche, thérapie photodynamique sous bronchoscopie	CHOP

32.01.11	Excision ou destruction endoscopique de lésion ou de tissu de bronche, traitement avec beamer argon sous bronchoscopie	CHOP
32.01.12	Excision ou destruction endoscopique de lésion ou de tissu de bronche, traitement au laser sous bronchoscopie	CHOP
32.01.13	Excision ou destruction endoscopique de lésion ou de tissu de bronche, thermoplastie bronchique	CHOP
32.01.99	Excision ou destruction endoscopique de lésion ou de tissu de bronche, autre	CHOP
33.21.00	Trachéo-bronchoscopie par orifice artificiel, SAP	CHOP
33.21.10	Trachéo-bronchoscopie par incision	CHOP
33.21.99	Trachéo-bronchoscopie par orifice artificiel, autre	CHOP
33.22	Trachéo-bronchoscopie souple	CHOP
33.23.00	Autre trachéo-bronchoscopie, SAP	CHOP
33.23.11	Trachéo-bronchoscopie rigide	CHOP
33.23.13	Trachéo-bronchoscopie en fluorescence	CHOP
33.23.14	Trachéo-bronchoscopie avec cathéter à ballonnet pour mesure de la ventilation collatérale	CHOP
33.23.99	Autre trachéo-bronchoscopie, autre	CHOP
33.24.00	Biopsie bronchique fermée [par voie endoscopique], SAP	CHOP
33.24.10	Trachéo-bronchoscopie (flexible) (rigide) avec brossage pour prélèvement de sécrétions ou d'autres échantillons	CHOP
33.24.11	Trachéo-bronchoscopie (flexible) (rigide) avec lavage broncho-alvéolaire	CHOP
33.24.12	Trachéo-bronchoscopie (flexible) (rigide) avec brossage pour prélèvement cytologique	CHOP
33.24.13	Trachéo-bronchoscopie (flexible) (rigide) avec biopsie (excisionnelle)	CHOP
33.24.14	Trachéo-bronchoscopie (flexible) (rigide) avec aspiration transbronchique à l'aiguille	CHOP
33.24.16	Trachéo-bronchoscopie avec cryobiopsie	CHOP
33.24.99	Biopsie bronchique fermée [par voie endoscopique], autre	CHOP
33.27	Biopsie pulmonaire fermée par endoscopie	CHOP
33.71.00	Insertion ou remplacement de valve(s) bronchique(s) par endoscopie, SAP	CHOP
33.71.09	Insertion ou remplacement de valve(s) bronchique(s) par endoscopie, autre	CHOP
33.71.11	Insertion de valve(s) bronchique(s) par endoscopie, une valve	CHOP
33.71.12	Insertion de valve(s) bronchique(s) par endoscopie, deux valves	CHOP
33.71.13	Insertion de valve(s) bronchique(s) par endoscopie, trois valves	CHOP
33.71.14	Insertion de valve(s) bronchique(s) par endoscopie, quatre valves	CHOP
33.71.16	Insertion de valve(s) bronchique(s) par endoscopie, cinq valves	CHOP
33.71.17	Insertion de valve(s) bronchique(s) par endoscopie, six valves	CHOP
33.71.18	Insertion de valve(s) bronchique(s) par endoscopie, sept valves	CHOP
33.71.1A	Insertion de valve(s) bronchique(s) par endoscopie, huit valves	CHOP
33.71.1B	Insertion de valve(s) bronchique(s) par endoscopie, neuf valves	CHOP
33.71.1C	Insertion de valve(s) bronchique(s) par endoscopie, dix valves ou plus	CHOP
33.71.21	Remplacement de valve(s) bronchique(s) par endoscopie, une valve	CHOP
33.71.22	Remplacement de valve(s) bronchique(s) par endoscopie, deux valves	CHOP
33.71.23	Remplacement de valve(s) bronchique(s) par endoscopie, trois valves	CHOP
33.71.24	Remplacement de valve(s) bronchique(s) par endoscopie, quatre valves	CHOP
33.71.26	Remplacement de valve(s) bronchique(s) par endoscopie, cinq valves	CHOP
33.71.27	Remplacement de valve(s) bronchique(s) par endoscopie, six valves	CHOP
33.71.28	Remplacement de valve(s) bronchique(s) par endoscopie, sept valves	CHOP
33.71.2A	Remplacement de valve(s) bronchique(s) par endoscopie, huit valves	CHOP
33.71.2B	Remplacement de valve(s) bronchique(s) par endoscopie, neuf valves	CHOP
33.71.2C	Remplacement de valve(s) bronchique(s) par endoscopie, dix valves ou plus	CHOP



33.72.00	Insertion ou remplacement de coil(s) dans les bronches ou le poumon par endoscopie, SAP	CHOP
33.72.09	Insertion ou remplacement de coil(s) dans les bronches ou le poumon par endoscopie, autre	CHOP
33.72.11	Insertion de coil(s) dans les bronches ou le poumon par endoscopie, de 1 à 2 coils	CHOP
33.72.12	Insertion de coil(s) dans les bronches ou le poumon par endoscopie, de 3 à 4 coils	CHOP
33.72.13	Insertion de coil(s) dans les bronches ou le poumon par endoscopie, de 5 à 6 coils	CHOP
33.72.14	Insertion de coil(s) dans les bronches ou le poumon par endoscopie, de 7 à 8 coils	CHOP
33.72.15	Insertion de coil(s) dans les bronches ou le poumon par endoscopie, de 9 à 10 coils	CHOP
33.72.16	Insertion de coil(s) dans les bronches ou le poumon par endoscopie, de 11 à 12 coils	CHOP
33.72.17	Insertion de coil(s) dans les bronches ou le poumon par endoscopie, de 13 à 14 coils	CHOP
33.72.18	Insertion de coil(s) dans les bronches ou le poumon par endoscopie, de 15 à 16 coils	CHOP
33.72.1A	Insertion de coil(s) dans les bronches ou le poumon par endoscopie, 17 coils ou plus	CHOP
33.78	Enlèvement endoscopique de dispositif(s) ou substance(s) bronchique(s)	CHOP
33.79.00	Insertion endoscopique d'autre dispositif ou substance bronchique, SAP	CHOP
33.79.09	Insertion endoscopique d'autre dispositif ou substance bronchique, autre	CHOP
33.79.10	Instillation endoscopique de substance pour réduction de volume pulmonaire, SAP	CHOP
33.79.11	Instillation endoscopique de gel pour réduction biologique de volume pulmonaire	CHOP
33.79.12	Instillation endoscopique de vapeur pour réduction biologique de volume pulmonaire	CHOP
33.79.19	Instillation endoscopique de substance pour réduction de volume pulmonaire, autre	CHOP
33.91.00	Dilatation bronchique, endoscopique, SAP	CHOP
33.91.10	Dilatation bronchique, endoscopique, sans autres mesures	CHOP
33.91.20	Dilatation bronchique, endoscopique, avec insertion ou remplacement de stent / endoprothèse [stent graft], SAP	CHOP
33.91.21	Dilatation bronchique, endoscopique, avec insertion ou remplacement de stent / endoprothèse [stent graft] en plastique	CHOP
33.91.22	Dilatation bronchique, endoscopique, avec insertion ou remplacement de stent / endoprothèse [stent graft] métallique	CHOP
33.91.23	Dilatation bronchique, endoscopique, avec insertion ou remplacement de stent / endoprothèse [stent graft] hybride/dynamique	CHOP
33.91.29	Dilatation bronchique, endoscopique, avec insertion ou remplacement de stent / endoprothèse [stent graft], autre	CHOP
33.91.99	Dilatation bronchique, endoscopique, autre	CHOP
33.94.00	Implantation d'un marqueur ou d'un traceur dans les poumons ou les bronches, SAP	CHOP
33.94.09	Implantation d'un marqueur ou d'un traceur dans les poumons ou les bronches, autre	CHOP
33.94.12	Implantation d'un marqueur ou d'un traceur pour localisation ou guidage de l'intervention thérapeutique dans les poumons ou les bronches, sous bronchoscopie	CHOP
34.04	Drainage pleural (par insertion de cathéter intercostal)	CHOP
34.24	Autre biopsie de plèvre	CHOP
34.91	Ponction pleurale	CHOP
34.92.00	Injection intrapleurale, SAP	CHOP
34.92.21	Injection intrapleurale, pleurodèse	CHOP
34.92.22	Pleurodèse chimique	CHOP
34.92.99	Injection intrapleurale, autre	CHOP
38.22	Angioscopie percutanée	CHOP
38.23	Angioscopie ouverte	CHOP
38.59.40	Traitement de veines variqueuses par laser local	CHOP
40.61	Canulation du canal thoracique	CHOP
42.22	(Œsophagoscopie par orifice artificiel [stomie])	CHOP
42.23	Autre œsophagoscopie	CHOP

42.24	Biopsie fermée de l'œsophage [par voie endoscopique]	CHOP
42.29.10	Chromoendoscopie de l'œsophage	CHOP
42.29.20	Endoscopie de l'œsophage par endomicroscopie laser	CHOP
42.33.00	Excision ou destruction de lésion ou de tissu de l'œsophage par endoscopie, SAP	CHOP
42.33.10	Résection muqueuse de l'œsophage par endoscopie	CHOP
42.33.11	Dissection sous-muqueuse de l'œsophage par endoscopie	CHOP
42.33.20	Excision ou destruction endoscopique de lésion ou de tissu de l'œsophage, par électroablation, thermoablation ou cryoablation	CHOP
42.33.21	Excision ou destruction endoscopique de lésion ou de tissu de l'œsophage, thérapie photodynamique	CHOP
42.33.22	Excision ou destruction endoscopique de lésion ou de tissu de l'œsophage, au laser	CHOP
42.33.23	Excision ou destruction endoscopique de lésion ou de tissu de l'œsophage, par radiofréquence	CHOP
42.33.29	Excision ou destruction endoscopique de lésion ou de tissu de l'œsophage, autre technique	CHOP
42.33.30	Insertion d'applicateur radioactif dans l'œsophage, par endoscopie	CHOP
42.33.99	Excision ou destruction de lésion ou de tissu de l'œsophage par endoscopie, autre	CHOP
42.81.00	Insertion d'un tube permanent dans l'œsophage, SAP	CHOP
42.81.10	Insertion et remplacement de prothèse non auto-expansible (tube permanent) dans l'œsophage, par endoscopie	CHOP
42.81.11	Insertion et remplacement de deux prothèses non auto-expansibles (tubes permanents) dans l'œsophage, par endoscopie	CHOP
42.81.12	Insertion et remplacement de plus de deux prothèses non auto-expansibles (tubes permanents) dans l'œsophage, par endoscopie	CHOP
42.81.40	Insertion et remplacement de prothèse auto-expansible (tube permanent) dans l'œsophage, par endoscopie	CHOP
42.81.41	Insertion et remplacement de deux prothèses auto-expansibles (tubes permanents) dans l'œsophage, par endoscopie	CHOP
42.81.42	Insertion et remplacement de plus de deux prothèses auto-expansibles (tubes permanents) dans l'œsophage, par endoscopie	CHOP
42.81.99	Insertion d'un tube permanent dans l'œsophage, autre	CHOP
42.88.10	Enlèvement de prothèse de l'œsophage, par endoscopie	CHOP
42.91	Ligature de varices œsophagiennes	CHOP
42.92	Dilatation de l'œsophage	CHOP
42.99.41	Ligature par anse largable et clipping œsophagien, par endoscopie	CHOP
43.11	Gastrostomie percutanée [endoscopique] [PEG]	CHOP
43.41.00	Excision ou destruction de lésion ou de tissu de l'estomac, par endoscopie, SAP	CHOP
43.41.10	Résection muqueuse de l'estomac par endoscopie	CHOP
43.41.11	Dissection sous-muqueuse de l'estomac par endoscopie	CHOP
43.41.20	Destruction endoscopique de lésion ou de tissu gastrique par électrocoagulation, thermocoagulation, cryocoagulation ou par radiofréquence	CHOP
43.41.29	Excision ou destruction endoscopique de lésion ou de tissu de l'estomac, autre technique	CHOP
43.41.99	Excision ou destruction de lésion ou de tissu de l'estomac, par endoscopie, autre	CHOP
44.11	Gastroscopie transabdominale	CHOP
44.12	Gastroscopie par orifice artificiel [stomie]	CHOP
44.13	Autre gastroscopie	CHOP
44.14	Biopsie fermée [endoscopique] de l'estomac	CHOP
44.19.10	Chromoendoscopie de l'estomac	CHOP
44.19.20	Endoscopie de l'estomac par endomicroscopie laser	CHOP
44.43.00	Contrôle endoscopique d'hémorragie gastrique ou duodénale, SAP	CHOP

44.43.10	Sclérose endoscopique de varices gastriques	CHOP
44.43.20	Ligature endoscopique de varices gastriques	CHOP
44.43.99	Contrôle endoscopique d'hémorragie gastrique ou duodénale, autre	CHOP
44.99.20	Ligature par anse largable et clipping gastrique, par endoscopie	CHOP
44.99.30	Injection endoscopique dans l'estomac	CHOP
45.04	Jéjunostomie percutanée [endoscopique] [PEJ]	CHOP
45.05	Conversion d'une gastrostomie percutanée [endoscopique] [PEG] en une jéjunostomie percutanée [endoscopique] [PEJ]	CHOP
45.11	Endoscopie de l'intestin grêle transabdominale	CHOP
45.12	Endoscopie de l'intestin grêle par orifice artificiel	CHOP
45.13.00	Autre endoscopie de l'intestin grêle, SAP	CHOP
45.13.10	Œsophago-gastroduodénoscopie	CHOP
45.13.20	Endoscopie de l'intestin grêle par capsule téléométrique	CHOP
45.13.30	Entéroscopie simple	CHOP
45.13.31	Entéroscopie à ballonnet	CHOP
45.13.99	Autre endoscopie de l'intestin grêle, autre	CHOP
45.16	Œsophago-gastroduodénoscopie avec biopsie fermée	CHOP
45.17	Entéroscopie diagnostique (endoscopie du jéjunum distal et de l'iléon)	CHOP
45.19.00	Autres techniques diagnostiques concernant l'intestin grêle, SAP	CHOP
45.19.10	Endoscopie de l'intestin grêle par endomicroscopie laser	CHOP
45.19.99	Autres techniques diagnostiques concernant l'intestin grêle, autre	CHOP
45.21	Endoscopie transabdominale du gros intestin	CHOP
45.22	Endoscopie du gros intestin par orifice artificiel	CHOP
45.23	Colonoscopie	CHOP
45.24	Sigmoïdoscopie flexible	CHOP
45.25	Biopsie fermée [endoscopique] du gros intestin	CHOP
45.27	Biopsie intestinale, site non spécifié	CHOP
45.28.00	Autres techniques diagnostiques concernant le gros intestin, SAP	CHOP
45.28.20	Endoscopie du gros intestin par endomicroscopie laser	CHOP
45.28.99	Autres techniques diagnostiques concernant le gros intestin, autre	CHOP
45.29.10	Chromoendoscopie de l'intestin	CHOP
45.30.00	Excision ou destruction endoscopique de lésion du duodénum, SAP	CHOP
45.30.10	Résection muqueuse du duodénum par endoscopie	CHOP
45.30.11	Excision endoscopique de lésion du duodénum	CHOP
45.30.20	Destruction endoscopique de lésion du duodénum, par électrocoagulation, thermocoagulation ou cryocoagulation	CHOP
45.30.29	Autre destruction endoscopique de lésion du duodénum	CHOP
45.30.99	Excision ou destruction endoscopique de lésion du duodénum, autre	CHOP
45.35.00	Excision ou destruction endoscopique de lésion de l'intestin grêle, sauf duodénum, SAP	CHOP
45.35.11	Excision endoscopique de lésion de l'intestin grêle, sauf duodénum	CHOP
45.35.21	Destruction endoscopique de lésion de l'intestin grêle, sauf duodénum	CHOP
45.35.99	Excision ou destruction endoscopique de lésion de l'intestin grêle, sauf duodénum, autre	CHOP
45.41.12	Résection de muqueuse du gros intestin, par endoscopie	CHOP
45.41.13	Dissection sous-muqueuse du gros intestin, par endoscopie	CHOP
45.41.14	Résection de pleine épaisseur du gros intestin, par endoscopie	CHOP
45.41.15	Polypectomie du gros intestin, par endoscopie	CHOP
45.43	Destruction d'autre lésion ou tissu du gros intestin, par endoscopie	CHOP
45.49	Autre destruction de lésion du gros intestin	CHOP

46.85.10	Dilatation endoscopique de l'intestin	CHOP
46.85.20	Dilatation endoscopique de l'intestin grêle	CHOP
46.85.30	Dilatation endoscopique du gros intestin	CHOP
46.99.20	Ligature par anse largable et clipping intestinal, par endoscopie	CHOP
46.99.30	Injection dans l'intestin, par endoscopie	CHOP
46.99.31	Injection dans l'intestin, par chirurgie ouverte	CHOP
46.99.32	Injection dans l'intestin, par laparoscopie	CHOP
46.99.50	Insertion ou remplacement de prothèse non auto-expansible dans l'intestin, par endoscopie	CHOP
46.99.60	Insertion ou remplacement de prothèse auto-expansible dans l'intestin, par endoscopie	CHOP
46.99.63	Insertion ou remplacement de prothèse tubulaire auto-expansible dans l'intestin, par endoscopie	CHOP
46.99.70	Enlèvement de prothèse de l'intestin, par endoscopie	CHOP
48.22	Rectosigmoïdoscopie à travers orifice artificiel [stomie]	CHOP
48.23	Rectosigmoïdoscopie, rigide	CHOP
48.24	Biopsie fermée [endoscopique] du rectum	CHOP
48.29.10	Chromoendoscopie du rectum, du rectosigmoïde et du tissu périrectal	CHOP
48.29.20	Endoscopie du rectosigmoïde et du tissu périrectal par endomicroscopie laser	CHOP
48.29.99	Autres techniques diagnostiques concernant le rectum, le rectosigmoïde et le tissu périrectal, autre	CHOP
48.31	Électrocoagulation radicale de lésion ou de tissu rectal	CHOP
48.32	Autre électrocoagulation de lésion ou de tissu rectal	CHOP
48.33	Destruction par laser de lésion ou de tissu rectal	CHOP
48.34	Destruction par cryochirurgie de lésion ou de tissu rectal	CHOP
48.35.00	Excision locale de lésion ou de tissu rectal, SAP	CHOP
48.35.20	Thermoablation locale de lésion ou de tissu rectal	CHOP
48.35.21	Thérapie photodynamique de lésion ou de tissu rectal	CHOP
48.35.29	Autre destruction locale de lésion ou de tissu rectal	CHOP
48.35.99	Excision locale de lésion ou de tissu rectal, autre	CHOP
48.36	Polypectomie rectale (endoscopique)	CHOP
48.99.20	Ligature par anse largable et clipping endoscopique du rectum et du tissu périrectal	CHOP
48.99.30	Injection endoscopique dans le rectum et le tissu périrectal	CHOP
48.99.50	Insertion ou remplacement d'une prothèse non auto-expansible dans le rectum	CHOP
48.99.60	Insertion ou remplacement d'une prothèse auto-expansible dans le rectum	CHOP
48.99.70	Enlèvement d'une prothèse rectale	CHOP
49.03	Excision de lambeaux de peau périanale	CHOP
49.04	Autre excision de tissu périanal	CHOP
49.21	Anuscopie	CHOP
49.23	Biopsie anale	CHOP
49.29.10	Chromoendoscopie de l'anus et du tissu périanal	CHOP
49.29.20	Endoscopie de l'anus et du tissu périanal par endomicroscopie laser	CHOP
49.31	Excision ou destruction de lésion ou de tissu de l'anus, par endoscopie	CHOP
49.39	Excision ou destruction locale de lésion ou de tissu de l'anus, autre	CHOP
49.40	Interventions pour hémorroïdes, SAP	CHOP
49.42	Injection d'hémorroïdes	CHOP
49.43	Cautérisation d'hémorroïdes	CHOP
49.44	Destruction d'hémorroïdes par cryothérapie	CHOP
49.45	Ligature d'hémorroïdes	CHOP
49.46.00	Excision d'hémorroïdes, SAP	CHOP

49.46.10	Excision d'hémorroïdes, hémorroidopexie	CHOP
49.46.11	Excision d'hémorroïdes, ligature d'artère hémorroïdale	CHOP
49.46.99	Excision d'hémorroïdes, autre	CHOP
49.47	Évacuation d'hémorroïdes thrombosées	CHOP
49.49	Interventions pour hémorroïdes, autre	CHOP
50.19	Techniques diagnostiques concernant le foie, autre	CHOP
51.10	Cholangiopancréatographie endoscopique rétrograde [ERCP]	CHOP
51.11	Cholangiographie endoscopique rétrograde [ERC]	CHOP
51.14	Autre biopsie fermée [endoscopique] des voies biliaires ou du sphincter d'Oddi	CHOP
51.15	Mesure de pression du sphincter d'Oddi	CHOP
51.16.00	Cholangioscopie percutanée, SAP	CHOP
51.16.10	Cholangioscopie percutanée transhépatique	CHOP
51.16.99	Cholangioscopie percutanée, autre	CHOP
51.17	Cholangioscopie perorale [POCS]	CHOP
51.19.10	Chromoendoscopie des voies biliaires	CHOP
51.19.20	Endoscopie des voies biliaires par incision des canaux, de la vésicule biliaires ou par le moignon cystique	CHOP
51.19.30	Endoscopie des voies biliaires par endomicroscopie laser	CHOP
51.64.00	Excision ou destruction endoscopique de tissu ou de lésion des voies biliaires ou du sphincter d'Oddi, SAP	CHOP
51.64.10	Excision ou destruction endoscopique de tissu ou de lésion des voies biliaires ou du sphincter d'Oddi, par électroablation, thermoablation ou cryoablation	CHOP
51.64.11	Excision ou destruction endoscopique de tissu ou de lésion des voies biliaires ou du sphincter d'Oddi, thérapie photodynamique	CHOP
51.64.12	Excision ou destruction endoscopique de tissu ou de lésion des voies biliaires ou du sphincter d'Oddi, au laser	CHOP
51.64.19	Excision ou destruction endoscopique de tissu ou de lésion des voies biliaires ou du sphincter d'Oddi, autre technique	CHOP
51.64.99	Excision ou destruction endoscopique de tissu ou de lésion des voies biliaires ou du sphincter d'Oddi, autre	CHOP
51.84	Dilatation de voie biliaire et ampoule de Vater, par voie endoscopique	CHOP
51.85	Sphinctérotomie et papillotomie, par voie endoscopique	CHOP
51.86	Insertion de sonde naso-biliaire de drainage, par endoscopie	CHOP
51.87.00	Insertion ou remplacement de stent de voie biliaire, par endoscopie, SAP	CHOP
51.87.09	Insertion ou remplacement de stent de voie biliaire, par endoscopie, autre	CHOP
51.87.10	Insertion ou remplacement de stent non auto-expansible de voie biliaire, par endoscopie, 1 stent	CHOP
51.87.13	Insertion ou remplacement de stent non auto-expansible de voie biliaire, par endoscopie, 2 stents et plus	CHOP
51.87.23	Insertion ou remplacement de stent nu auto-expansible de voie biliaire, par endoscopie, 1 stent	CHOP
51.87.24	Insertion ou remplacement de stent nu auto-expansible de voie biliaire, par endoscopie, 2 stents	CHOP
51.87.25	Insertion ou remplacement de stent nu auto-expansible de voie biliaire, par endoscopie, 3 stents	CHOP
51.87.26	Insertion ou remplacement de stent nu auto-expansible de voie biliaire, par endoscopie, 4 stents	CHOP
51.87.27	Insertion ou remplacement de stent nu auto-expansible de voie biliaire, par endoscopie, 5 stents	CHOP
51.87.28	Insertion ou remplacement de stent nu auto-expansible de voie biliaire, par endoscopie, 6 stents et plus	CHOP

51.87.30	Insertion ou remplacement de stent imprégné auto-expansible de voie biliaire, par endoscopie, 1 stent	CHOP
51.87.31	Insertion ou remplacement de stent imprégné auto-expansible de voie biliaire, par endoscopie, 2 stents	CHOP
51.87.33	Insertion ou remplacement de stent imprégné auto-expansible de voie biliaire, par endoscopie, 3 stents	CHOP
51.87.34	Insertion ou remplacement de stent imprégné auto-expansible de voie biliaire, par endoscopie, 4 stents	CHOP
51.87.35	Insertion ou remplacement de stent imprégné auto-expansible de voie biliaire, par endoscopie, 5 stents	CHOP
51.87.36	Insertion ou remplacement de stent imprégné auto-expansible de voie biliaire, par endoscopie, 6 stents et plus	CHOP
51.88	Extraction de calcul biliaire, par voie endoscopique	CHOP
51.95.10	Ablation d'endoprothèse de voie biliaire, par endoscopie	CHOP
51.99.13	Hémostase des voies biliaires	CHOP
51.99.90	Autre opération endoscopique des voies biliaires	CHOP
52.13	Pancréatographie rétrograde, par voie endoscopique [ERP]	CHOP
52.15	Endoscopie perorale du canal pancréatique [POPS]	CHOP
52.19.00	Autres techniques diagnostiques concernant le pancréas, SAP	CHOP
52.19.10	Endoscopie du pancréas par endomicroscopie laser	CHOP
52.19.99	Autres techniques diagnostiques concernant le pancréas, autre	CHOP
52.21	Excision ou destruction de lésion ou de tissu de canal pancréatique, par voie endoscopique	CHOP
52.4	Drainage interne de kyste pancréatique	CHOP
52.92	Canulation du canal pancréatique	CHOP
52.93.00	Insertion, remplacement ou enlèvement de stent [prothèse] dans le ou du canal pancréatique par endoscopie, SAP	CHOP
52.93.10	Insertion et remplacement d'un stent [prothèse] non auto-expansible de canal pancréatique, par endoscopie	CHOP
52.93.20	Insertion ou remplacement d'un stent [prothèse] auto-expansible de canal pancréatique, par endoscopie	CHOP
52.93.30	Enlèvement de stent [prothèse] du canal pancréatique par endoscopie	CHOP
52.93.99	Insertion, remplacement ou enlèvement de stent [prothèse] dans le ou du canal pancréatique par endoscopie, autre	CHOP
52.94	Extraction de calcul du canal pancréatique, par voie endoscopique	CHOP
52.97	Insertion d'une sonde de drainage naso-pancréatique, par voie endoscopique	CHOP
52.98	Dilatation du canal pancréatique, par voie endoscopique	CHOP
55.21	Néphroscopie	CHOP
55.22	Pyéloscopie	CHOP
56.0X.10	Désobstruction transurétrale de l'uretère et du bassin, extraction de calcul urinaire	CHOP
56.31	Urétéroscopie	CHOP
56.33	Biopsie endoscopique de l'uretère, fermée	CHOP
56.35	Endoscopie (cystoscopie) de conduit iléal	CHOP
57.0X.10	Drainage transurétral de la vessie, élimination de calcul urinaire	CHOP
57.0X.11	Drainage transurétral de la vessie, élimination de corps étranger	CHOP
57.17	Cystostomie percutanée	CHOP
57.31	Cystoscopie par un orifice artificiel [stomie]	CHOP
57.32	Autre cystoscopie	CHOP
57.33	Biopsie fermée [transurétrale] de la vessie	CHOP
57.99.21	Traitement par injection dans la vessie, par voie transurétrale	CHOP
57.99.22	Traitement par injection dans la vessie, par chirurgie ouverte	CHOP



57.99.23	Traitement par injection dans la vessie, par laparoscopie	CHOP
58.1	Méatotomie urétrale	CHOP
58.21	Urétroscopie périnéale	CHOP
58.22	Autre urétroscopie	CHOP
58.6	Dilatation de l'urètre	CHOP
59.29	Autres techniques diagnostiques concernant le tissu périrénal, périvésical et le rétropéritoine	CHOP
59.8X.00	Cathétérisme de l'uretère, SAP	CHOP
59.8X.10	Cathétérisme de l'uretère, insertion transurétrale	CHOP
59.8X.11	Cathétérisme de l'uretère, remplacement transurétral	CHOP
59.8X.12	Cathétérisme de l'uretère, insertion percutanée transrénale	CHOP
59.8X.99	Cathétérisme de l'uretère, autre	CHOP
59.94	Remplacement de sonde de cystostomie	CHOP
59.95	Fragmentation de calcul(s) urinaire(s) par ultrasons	CHOP
60.11	Biopsie fermée [percutanée] [à l'aiguille] de la prostate	CHOP
60.13	Biopsie fermée [percutanée] des vésicules séminales	CHOP
60.71	Aspiration percutanée de vésicule séminale	CHOP
60.99.52	Implantation d'un marqueur ou d'un traceur pour localisation ou guidage de l'intervention thérapeutique dans la prostate	CHOP
61.91	Ponction-évacuation d'hydrocèle de la tunique vaginale	CHOP
62.11	Biopsie fermée [percutanée] de testicule [à l'aiguille]	CHOP
64.19	Techniques diagnostiques concernant le pénis, autre	CHOP
64.92.10	Incision du pénis, frénulotomie	CHOP
64.93.10	Section d'adhérences du pénis, libération d'adhérences du prépuce	CHOP
70.24.99	Biopsie vaginale, autre	CHOP
75.D0	Traitements fœtoscopiques invasifs du fœtus, SAP	CHOP
75.D1	Destruction et excision fœtoscopique de tissu fœtal	CHOP
75.D2	Insertion et enlèvement fœtoscopiques d'un ballonnet trachéal	CHOP
75.D3	Fœtocide sélectif fœtoscopique lors de jumeaux monochoriaux	CHOP
75.D9	Traitements fœtoscopiques invasifs du fœtus, autre	CHOP
76.11.10	Biopsie fermée (à l'aiguille) d'os de la face	CHOP
76.19.10	Biopsie fermée (à l'aiguille) de l'articulation temporo-mandibulaire	CHOP
77.40.10	Biopsie osseuse, site non spécifié, biopsie percutanée (à l'aiguille)	CHOP
77.41.10	Biopsie osseuse, clavicule, omoplate, côtes et sternum, biopsie percutanée (à l'aiguille)	CHOP
77.42.10	Biopsie osseuse, humérus, biopsie percutanée (à l'aiguille)	CHOP
77.43.10	Biopsie osseuse, radius et cubitus, biopsie percutanée (à l'aiguille)	CHOP
77.44.10	Biopsie osseuse, os du carpe et du métacarpe, biopsie percutanée (à l'aiguille)	CHOP
77.45.10	Biopsie osseuse, fémur, biopsie percutanée (à l'aiguille)	CHOP
77.46.10	Biopsie osseuse, rotule, biopsie percutanée (à l'aiguille)	CHOP
77.47.10	Biopsie osseuse, tibia et péroné, biopsie percutanée (à l'aiguille)	CHOP
77.48.10	Biopsie osseuse, os du tarse et du métatarse, biopsie percutanée (à l'aiguille)	CHOP
77.49.40	Biopsie osseuse, autre site spécifié, sauf os de la face, biopsie osseuse de phalanges du pied, biopsie percutanée (à l'aiguille)	CHOP
77.49.90	Biopsie osseuse, autre site spécifié, sauf os de la face, biopsie percutanée (à l'aiguille)	CHOP
78.18.10	Réduction fermée de fracture du calcanéum, stabilisée par fixateur externe	CHOP
78.18.11	Réduction fermée de fracture d'autres os du tarse et du métatarse, stabilisée par fixateur externe	CHOP
78.61.01	Ablation de matériel implanté dans l'omoplate et la clavicule: fil, fil intramédullaire, vis, cerclage-haubanage, plaque, plaque à stabilité angulaire, fixateur externe, agrafes (de Blount)	CHOP

78.61.11	Ablation de matériel implanté dans les côtes et le sternum	CHOP
78.62.01	Ablation de matériel implanté dans l'humérus: fil (intramédullaire), vis, cerclage-haubanage, plaque (à stabilité angulaire), plaque angulaire/condylienne, clou médullaire, clou de verrouillage, vis de transfixation, fixateur externe, agrafes (de Blount)	CHOP
78.63.01	Ablation de matériel implanté dans le radius et le cubitus: fil (intramédullaire), vis, cerclage-haubanage, plaque (à stabilité angulaire), plaque angulaire/condylienne, clou médullaire, clou de verrouillage, vis de transfixation, fixateur externe, fixateur circulaire, agrafes (de Blount)	CHOP
78.64.01	Ablation de matériel implanté dans l'os, os du carpe et du métacarpe: fil (intramédullaire), vis, cerclage-haubanage, plaque (à stabilité angulaire), fixateur externe, fixateur circulaire, agrafes (de Blount)	CHOP
78.69.21	Ablation de matériel implanté dans les os du bassin: fil, vis, cerclage-haubanage, fixateur externe, fixateur circulaire, agrafes (de Blount)	CHOP
79.00	Réduction fermée de fracture sans fixation interne, site non spécifié	CHOP
79.01	Réduction fermée de fracture sans fixation interne, humérus	CHOP
79.02	Réduction fermée de fracture sans fixation interne, radius et cubitus	CHOP
79.03	Réduction fermée de fracture sans fixation interne, os du carpe et du métacarpe	CHOP
79.04	Réduction fermée de fracture sans fixation interne, phalanges de la main	CHOP
79.05	Réduction fermée de fracture sans fixation interne, fémur	CHOP
79.06	Réduction fermée de fracture sans fixation interne, tibia et péroné	CHOP
79.07	Réduction fermée de fracture sans fixation interne, os du tarse et du métatarse	CHOP
79.08	Réduction fermée de fracture sans fixation interne, phalanges du pied	CHOP
79.09	Réduction fermée de fracture sans fixation interne, autre os spécifié, sauf os de la face	CHOP
79.19.20	Réduction fermée de fracture du bassin, avec fixation interne	CHOP
79.70	Réduction fermée de luxation, site non spécifié	CHOP
79.71	Réduction fermée de luxation de l'épaule ou de la ceinture scapulaire	CHOP
79.72	Réduction fermée de luxation du coude	CHOP
79.73	Réduction fermée de luxation du poignet	CHOP
79.74	Réduction fermée de luxation, main et doigt	CHOP
79.75	Réduction fermée de luxation de la hanche	CHOP
79.76	Réduction fermée de luxation du genou	CHOP
79.77	Réduction fermée de luxation de la cheville	CHOP
79.78	Réduction fermée de luxation, pied et orteil	CHOP
79.79	Réduction fermée de luxation, autre site spécifié, sauf os de la face	CHOP
7A.11.11	Biopsie osseuse, colonne vertébrale, biopsie percutanée (à l'aiguille)	CHOP
7A.41	Réduction fermée de fracture vertébrale	CHOP
7A.79	Stabilisation de la colonne vertébrale et correction de position, autre	CHOP
80.31.10	Biopsie articulaire percutanée (à l'aiguille) de l'épaule	CHOP
80.32.10	Biopsie articulaire percutanée (à l'aiguille) du coude	CHOP
80.33.10	Biopsie articulaire percutanée (à l'aiguille) du poignet	CHOP
80.34.00	Biopsie d'articulation, main et doigt, SAP	CHOP
80.34.10	Biopsie articulaire percutanée (à l'aiguille) de main et de doigt	CHOP
80.34.30	Biopsie articulaire ouverte de main et de doigt	CHOP
80.34.99	Biopsie d'articulation, main et doigt, autre	CHOP
80.35.10	Biopsie articulaire percutanée (à l'aiguille) de la hanche	CHOP
80.36.10	Biopsie articulaire percutanée (à l'aiguille) du genou	CHOP
80.37.10	Biopsie articulaire percutanée (à l'aiguille) de la cheville	CHOP
80.38.10	Biopsie articulaire percutanée (à l'aiguille) de pied et d'orteil	CHOP
80.39.10	Biopsie articulaire percutanée (à l'aiguille) d'autre site spécifié	CHOP



80.81.11	Excision de kyste de l'articulation glénohumérale	CHOP
80.81.21	Excision de kyste de l'articulation acromio-claviculaire	CHOP
80.82.12	Excision de kyste de l'articulation du coude	CHOP
80.85.12	Excision de kyste de l'articulation coxo-fémorale	CHOP
80.87.12	Excision de kyste de l'articulation talo-crurale	CHOP
80.87.22	Excision de kyste de l'articulation sous-talaire	CHOP
80.88.21	Excision de kyste de l'articulation métatarso-phalangienne	CHOP
80.88.50	Excision de kyste d'autre articulation de pied et d'orteil	CHOP
80.89.12	Excision de kyste de l'articulation sternoclaviculaire	CHOP
80.89.22	Excision de kyste de l'articulation sacro-iliaque	CHOP
80.89.31	Excision de kyste de la symphyse	CHOP
80.89.42	Excision de kyste articulaire d'autre site spécifié	CHOP
81.91	Arthrocentèse	CHOP
81.92.00	Injection de substance thérapeutique intra- ou périarticulaire ou intra- ou périligamentaire, SAP	CHOP
81.92.09	Injection de substance thérapeutique intra- ou périarticulaire ou intra- ou périligamentaire, autre	CHOP
82.03	Bursotomie de la main	CHOP
83.03.00	Bursotomie, SAP	CHOP
83.03.10	Bursotomie, tête et cou	CHOP
83.03.11	Bursotomie, épaule et aisselle	CHOP
83.03.12	Bursotomie, bras et coude	CHOP
83.03.13	Bursotomie, avant-bras	CHOP
83.03.14	Bursotomie, paroi thoracique, abdomen et dos	CHOP
83.03.15	Bursotomie, région inguino-génitale et fesses	CHOP
83.03.16	Bursotomie, membre inférieur	CHOP
83.03.19	Bursotomie, autre site	CHOP
83.03.99	Bursotomie, autre	CHOP
83.21.20	Biopsie de tissu mou, biopsie percutanée (à l'aiguille) de muscle	CHOP
83.21.21	Biopsie ouverte de muscle	CHOP
83.94	Aspiration de bourse	CHOP
83.95	Aspiration d'autre tissu mou	CHOP
83.96	Injection de substance thérapeutique dans une bourse	CHOP
83.97	Injection de substance thérapeutique dans un tendon	CHOP
83.98	Injection de substance thérapeutique à action locale dans un autre tissu mou	CHOP
84.4A	Ajustement d'une prothèse d'extrémité supérieure	CHOP
84.4B	Ajustement d'une prothèse d'extrémité inférieure	CHOP
85.01	Incision du sein, sans autre mesure	CHOP
85.02	Incision du sein, avec drainage	CHOP
85.03	Ponction du sein	CHOP
85.11	Biopsie fermée [percutanée] [à l'aiguille] du sein	CHOP
85.12	Biopsie du sein, ouverte	CHOP
85.19	Techniques diagnostiques concernant le sein, autre	CHOP
85.20	Excision ou destruction de tissu du sein, SAP	CHOP
85.24	Excision de tissu mammaire ectopique	CHOP
85.25	Excision de mamelon	CHOP
85.27	Excision locale de lésion ou de tissu cutané du sein	CHOP
85.28	Excision locale de lésion ou de tissu du sein	CHOP
85.29	Excision ou destruction de tissu du sein, autre	CHOP
85.2A	Destruction de lésion ou de tissu cutané du sein	CHOP

85.2B	Destruction de lésion ou de tissu du sein	CHOP
86.04.11	Incision avec drainage de peau et de tissu sous-cutané, à la main	CHOP
86.04.13	Incision avec drainage de peau et de tissu sous-cutané, au pied	CHOP
86.2A.11	Débridement chirurgical, étendue petite, à la tête	CHOP
86.2A.16	Débridement chirurgical, étendue petite, à la main	CHOP
86.2A.1D	Débridement chirurgical, étendue petite, au pied	CHOP
86.2A.1E	Débridement chirurgical, étendue petite, autre site	CHOP
86.2A.21	Débridement chirurgical, étendue modérée, à la tête	CHOP
86.2A.26	Débridement chirurgical, étendue modérée, à la main	CHOP
86.2A.2D	Débridement chirurgical, étendue modérée, au pied	CHOP
86.2A.2E	Débridement chirurgical, étendue modérée, autre site	CHOP
86.2A.31	Débridement chirurgical, étendue grande, à la tête	CHOP
86.2A.36	Débridement chirurgical, étendue grande, à la main	CHOP
86.2A.3D	Débridement chirurgical, étendue grande, au pied	CHOP
86.2A.3E	Débridement chirurgical, étendue grande, autre site	CHOP
86.2B.11	Débridement sans anesthésie locale par infiltration, régionale ou générale, non étendu, à la tête	CHOP
86.2B.16	Débridement sans anesthésie locale par infiltration, régionale ou générale, non étendu, à la main	CHOP
86.2B.1D	Débridement sans anesthésie locale par infiltration, régionale ou générale, non étendu, au pied	CHOP
86.2B.1E	Débridement sans anesthésie locale par infiltration, régionale ou générale, non étendu, autre site	CHOP
86.2B.21	Débridement sans anesthésie locale par infiltration, régionale ou générale, étendu, à la tête	CHOP
86.2B.26	Débridement sans anesthésie locale par infiltration, régionale ou générale, étendu, à la main	CHOP
86.2B.2D	Débridement sans anesthésie locale par infiltration, régionale ou générale, étendu, au pied	CHOP
86.2B.2E	Débridement sans anesthésie locale par infiltration, régionale ou générale, étendu, autre site	CHOP
86.2B.31	Débridement sous anesthésie locale par infiltration, régionale ou générale, non étendu, à la tête	CHOP
86.2B.36	Débridement sous anesthésie locale par infiltration, régionale ou générale, non étendu, à la main	CHOP
86.2B.3D	Débridement sous anesthésie locale par infiltration, régionale ou générale, non étendu, au pied	CHOP
86.2B.3E	Débridement sous anesthésie locale par infiltration, régionale ou générale, non étendu, autre site	CHOP
86.2B.41	Débridement sous anesthésie locale par infiltration, régionale ou générale, étendu, à la tête	CHOP
86.2B.46	Débridement sous anesthésie locale par infiltration, régionale ou générale, étendu, à la main	CHOP
86.2B.4D	Débridement sous anesthésie locale par infiltration, régionale ou générale, étendu, au pied	CHOP
86.2B.4E	Débridement sous anesthésie locale par infiltration, régionale ou générale, étendu, autre site	CHOP
86.2C.11	Destruction de lésion ou de tissu cutané et sous-cutané par électrocautérisation, non étendue, à la tête	CHOP
86.2C.16	Destruction de lésion ou de tissu cutané et sous-cutané par électrocautérisation, non étendue, à la main	CHOP

86.2C.1D	Destruction de lésion ou de tissu cutané et sous-cutané par électrocautérisation, non étendue, au pied	CHOP
86.2C.1E	Destruction de lésion ou de tissu cutané et sous-cutané par électrocautérisation, non étendue, autre site	CHOP
86.2C.21	Destruction de lésion ou de tissu cutané et sous-cutané par électrocautérisation, étendue, à la tête	CHOP
86.2C.26	Destruction de lésion ou de tissu cutané et sous-cutané par électrocautérisation, étendue, à la main	CHOP
86.2C.2D	Destruction de lésion ou de tissu cutané et sous-cutané par électrocautérisation, étendue, au pied	CHOP
86.2C.2E	Destruction de lésion ou de tissu cutané et sous-cutané par électrocautérisation, étendue, autre site	CHOP
86.2C.31	Destruction de lésion ou de tissu cutané et sous-cutané par coagulation infrarouge et cryothérapie, non étendue, à la tête	CHOP
86.2C.36	Destruction de lésion ou de tissu cutané et sous-cutané par coagulation infrarouge et cryothérapie, non étendue, à la main	CHOP
86.2C.3D	Destruction de lésion ou de tissu cutané et sous-cutané par coagulation infrarouge et cryothérapie, non étendue, au pied	CHOP
86.2C.3E	Destruction de lésion ou de tissu cutané et sous-cutané par coagulation infrarouge et cryothérapie, non étendue, autre site	CHOP
86.2C.41	Destruction de lésion ou de tissu cutané et sous-cutané par coagulation infrarouge et cryothérapie, étendue, à la tête	CHOP
86.2C.46	Destruction de lésion ou de tissu cutané et sous-cutané par coagulation infrarouge et cryothérapie, étendue, à la main	CHOP
86.2C.4D	Destruction de lésion ou de tissu cutané et sous-cutané par coagulation infrarouge et cryothérapie, étendue, au pied	CHOP
86.2C.4E	Destruction de lésion ou de tissu cutané et sous-cutané par coagulation infrarouge et cryothérapie, étendue, autre site	CHOP
86.2C.51	Destruction de lésion ou de tissu cutané et sous-cutané par laser, non étendue, à la tête	CHOP
86.2C.56	Destruction de lésion ou de tissu cutané et sous-cutané par laser, non étendue, à la main	CHOP
86.2C.5D	Destruction de lésion ou de tissu cutané et sous-cutané par laser, non étendue, au pied	CHOP
86.2C.5E	Destruction de lésion ou de tissu cutané et sous-cutané par laser, non étendue, autre site	CHOP
86.2C.61	Destruction de lésion ou de tissu cutané et sous-cutané par laser, étendue, à la tête	CHOP
86.2C.66	Destruction de lésion ou de tissu cutané et sous-cutané par laser, étendue, à la main	CHOP
86.2C.6D	Destruction de lésion ou de tissu cutané et sous-cutané par laser, étendue, au pied	CHOP
86.2C.6E	Destruction de lésion ou de tissu cutané et sous-cutané par laser, étendue, autre site	CHOP
86.7A.91	Plastie de lambeau locale de peau et de tissu sous-cutané, autres, à la tête	CHOP
86.7A.96	Plastie de lambeau locale de peau et de tissu sous-cutané, autres, à la main	CHOP
86.7A.9D	Plastie de lambeau locale de peau et de tissu sous-cutané, autres, au pied	CHOP
86.7A.9E	Plastie de lambeau locale de peau et de tissu sous-cutané, autres, autre site	CHOP
86.84.00	Correction de cicatrice rétractile ou de bride cicatricielle, SAP	CHOP
86.84.09	Correction de cicatrice rétractile ou de bride cicatricielle, autre	CHOP
86.84.21	Correction de cicatrice rétractile ou de bride cicatricielle, à la tête	CHOP
86.84.26	Correction de cicatrice rétractile ou de bride cicatricielle, à la main	CHOP
86.84.2D	Correction de cicatrice rétractile ou de bride cicatricielle, au pied	CHOP
86.84.2E	Correction de cicatrice rétractile ou de bride cicatricielle, autre site	CHOP
86.B1.00	Opérations des ongles, du lit unguéal ou du repli sus-unguéal, SAP	CHOP

86.B1.09	Opérations des ongles, du lit unguéal ou du repli sus-unguéal, autre	CHOP
86.B1.11	Incision avec drainage, ongle, lit unguéal ou repli sus-unguéal	CHOP
86.B1.21	Ablation d'ongle, de matrice ou de repli d'ongle	CHOP
88.58	Radiographie cardiaque en contraste négatif	CHOP
88.59	Angiographie en fluorescence peropératoire	CHOP
89.23	Électromyogramme de sphincter urétral	CHOP
89.24	Urométrie	CHOP
89.32.00	Manométrie gastro-intestinale, SAP	CHOP
89.32.10	Manométrie œsophagienne	CHOP
89.32.20	Manométrie gastrique	CHOP
89.32.30	Manométrie du gros intestin	CHOP
89.32.40	Manométrie ano-rectale	CHOP
89.32.99	Manométrie gastro-intestinale, autre	CHOP
89.39.40	Analyse gastrique (tubage)	CHOP
92.29.51	Enlèvement de sources scellées de radionucléides ou d'applicateurs inactifs sous anesthésie	CHOP
93.16	Mobilisation d'autres articulations	CHOP
93.41	Traction vertébrale par appareillage crânien	CHOP
93.42	Autre traction vertébrale	CHOP
96.06	Insertion d'une sonde de Sengstaken	CHOP
96.07	Insertion d'autre sonde naso-gastrique	CHOP
96.08	Insertion de sonde naso-intestinale	CHOP
97.01	Remplacement de tube d'œsophagostomie et de tube naso-gastrique	CHOP
97.04	Remplacement de tube ou de matériel d'entérostomie du gros intestin	CHOP
98.02	Extraction de corps étranger intraluminal de l'œsophage, sans incision	CHOP
98.03	Extraction de corps étranger intraluminal de l'estomac et de l'intestin grêle, sans incision	CHOP
98.04	Extraction de corps étranger intraluminal du gros intestin, sans incision	CHOP
98.05	Extraction de corps étranger intraluminal du rectum et de l'anus, sans incision	CHOP
98.15	Extraction de corps étranger intraluminal de la trachée et des bronches, sans incision	CHOP
98.18	Extraction de corps étranger intraluminal d'orifice artificiel (stomie) sans incision	CHOP
98.19	Extraction de corps étranger intraluminal de l'urètre sans incision	CHOP
98.51	Lithotripsie par onde de choc extracorporelle [ESWL] du rein, de l'uretère et/ou de la vessie	CHOP
99.60	Réanimation cardio-pulmonaire, SAP	CHOP
99.61	Cardioversion auriculaire	CHOP
99.65	Traitement aigu d'un trouble adaptatif chez le nourrisson (réanimation primaire)	CHOP
99.81.00	Hypothermie, SAP	CHOP
99.81.10	Hypothermie locale	CHOP
99.81.20	Hypothermie systémique	CHOP
99.81.99	Hypothermie, autre	CHOP
99.82	Thérapie par rayons ultra-violets	CHOP
99.83	Autre photothérapie	CHOP
99.A7	Diagnostic complexe de l'AVC aigu en stroke unit ou stroke center, jusqu'à 24 heures maximum	CHOP
99.A8.11	Diagnostic néonatalogique et surveillance dans une unité de soins néonataux (Special, Intermediate, Intensive), jusqu'à 24 heures	CHOP
99.B2.11	Traitement et prise en charge de la réaction anaphylactique avec surveillance médicale, jusqu'à 4 heures	CHOP
99.B2.12	Traitement et prise en charge de réaction anaphylactique avec surveillance médicale de plus de 4 heures	CHOP

99.B7.10	Traitement complexe de médecine intensive, 1 à 59 points de dépense	CHOP
99.B7.11	Traitement complexe de médecine intensive, 60 à 119 points de dépense	CHOP
99.B7.12	Traitement complexe de médecine intensive, 120 à 184 points de dépense	CHOP
99.B7.13	Traitement complexe de médecine intensive, 185 à 360 points de dépense	CHOP
99.B7.14	Traitement complexe de médecine intensive, 361 à 552 points de dépense	CHOP
99.B7.15	Traitement complexe de médecine intensive, 553 à 828 points de dépense	CHOP
99.B7.16	Traitement complexe de médecine intensive, 829 à 1104 points de dépense	CHOP
99.B7.17	Traitement complexe de médecine intensive, 1105 à 1380 points de dépense	CHOP
99.B7.18	Traitement complexe de médecine intensive, 1381 à 1656 points de dépense	CHOP
99.B7.1A	Traitement complexe de médecine intensive, 1657 à 1932 points de dépense	CHOP
99.B7.1B	Traitement complexe de médecine intensive, 1933 à 2208 points de dépense	CHOP
99.B7.1C	Traitement complexe de médecine intensive, 2209 à 2484 points de dépense	CHOP
99.B7.1D	Traitement complexe de médecine intensive, 2485 à 2760 points de dépense	CHOP
99.B7.1E	Traitement complexe de médecine intensive, 2761 à 3220 points de dépense	CHOP
99.B7.1F	Traitement complexe de médecine intensive, 3221 à 3680 points de dépense	CHOP
99.B7.1G	Traitement complexe de médecine intensive, 3681 à 4600 points de dépense	CHOP
99.B7.1H	Traitement complexe de médecine intensive, 4601 à 5520 points de dépense	CHOP
99.B7.1I	Traitement complexe de médecine intensive, 5521 à 7360 points de dépense	CHOP
99.B7.1J	Traitement complexe de médecine intensive, 7361 à 9200 points de dépense	CHOP
99.B7.1K	Traitement complexe de médecine intensive, 9201 à 11040 points de dépense	CHOP
99.B7.1L	Traitement complexe de médecine intensive, 11041 à 13800 points de dépense	CHOP
99.B7.1M	Traitement complexe de médecine intensive, 13801 à 16560 points de dépense	CHOP
99.B7.1N	Traitement complexe de médecine intensive, 16561 à 19320 points de dépense	CHOP
99.B7.1O	Traitement complexe de médecine intensive, 19321 points de dépense et plus	CHOP
99.B7.41	Traitement complexe de médecine intensive chez l'enfant (procédure de base), 1 à 65 points de dépense	CHOP
99.B7.42	Traitement complexe de médecine intensive chez l'enfant (procédure de base), 66 à 130 points de dépense	CHOP
99.B7.43	Traitement complexe de médecine intensive chez l'enfant (procédure de base), 131 à 196 points de dépense	CHOP
99.B7.44	Traitement complexe de médecine intensive chez l'enfant (procédure de base), 197 à 392 points de dépense	CHOP
99.B7.45	Traitement complexe de médecine intensive chez l'enfant (procédure de base), 393 à 588 points de dépense	CHOP
99.B7.46	Traitement complexe de médecine intensive chez l'enfant (procédure de base), 589 à 784 points de dépense	CHOP
99.B7.47	Traitement complexe de médecine intensive chez l'enfant (procédure de base), 785 à 980 points de dépense	CHOP
99.B7.48	Traitement complexe de médecine intensive chez l'enfant (procédure de base), 981 à 1176 points de dépense	CHOP
99.B7.4A	Traitement complexe de médecine intensive chez l'enfant (procédure de base), 1177 à 1470 points de dépense	CHOP
99.B7.4B	Traitement complexe de médecine intensive chez l'enfant (procédure de base), 1471 à 1764 points de dépense	CHOP
99.B7.4C	Traitement complexe de médecine intensive chez l'enfant (procédure de base), 1765 à 2058 points de dépense	CHOP
99.B7.4D	Traitement complexe de médecine intensive chez l'enfant (procédure de base), 2059 à 2352 points de dépense	CHOP
99.B7.4E	Traitement complexe de médecine intensive chez l'enfant (procédure de base), 2353 à 2646 points de dépense	CHOP

99.B7.4F	Traitement complexe de médecine intensive chez l'enfant (procédure de base), 2647 à 2940 points de dépense	CHOP
99.B7.4G	Traitement complexe de médecine intensive chez l'enfant (procédure de base), 2941 à 3430 points de dépense	CHOP
99.B7.4H	Traitement complexe de médecine intensive chez l'enfant (procédure de base), 3431 à 3920 points de dépense	CHOP
99.B7.4I	Traitement complexe de médecine intensive chez l'enfant (procédure de base), 3921 à 4410 points de dépense	CHOP
99.B7.4J	Traitement complexe de médecine intensive chez l'enfant (procédure de base), 4411 à 4900 points de dépense	CHOP
99.B7.4K	Traitement complexe de médecine intensive chez l'enfant (procédure de base), 4901 à 5880 points de dépense	CHOP
99.B7.4L	Traitement complexe de médecine intensive chez l'enfant (procédure de base), 5881 à 6860 points de dépense	CHOP
99.B7.4M	Traitement complexe de médecine intensive chez l'enfant (procédure de base), 6861 à 7840 points de dépense	CHOP
99.B7.4N	Traitement complexe de médecine intensive chez l'enfant (procédure de base), 7841 à 9800 points de dépense	CHOP
99.B7.4O	Traitement complexe de médecine intensive chez l'enfant (procédure de base), 9801 à 11760 points de dépense	CHOP
99.B7.4P	Traitement complexe de médecine intensive chez l'enfant (procédure de base), 11761 à 13720 points de dépense	CHOP
99.B7.4Q	Traitement complexe de médecine intensive chez l'enfant (procédure de base), 13721 à 16660 points de dépense	CHOP
99.B7.4R	Traitement complexe de médecine intensive chez l'enfant (procédure de base), 16661 à 19600 points de dépense	CHOP
99.B7.4S	Traitement complexe de médecine intensive chez l'enfant (procédure de base), 19601 points de dépense et plus	CHOP
99.B7.51	Traitement complexe de médecine intensive chez le nouveau-né (procédure de base), 1 à 65 points de dépense	CHOP
99.B7.52	Traitement complexe de médecine intensive chez le nouveau-né (procédure de base), 66 à 130 points de dépense	CHOP
99.B7.53	Traitement complexe de médecine intensive chez le nouveau-né (procédure de base), 131 à 196 points de dépense	CHOP
99.B7.54	Traitement complexe de médecine intensive chez le nouveau-né (procédure de base), 197 à 392 points de dépense	CHOP
99.B7.55	Traitement complexe de médecine intensive chez le nouveau-né (procédure de base), 393 à 588 points de dépense	CHOP
99.B7.56	Traitement complexe de médecine intensive chez le nouveau-né (procédure de base), 589 à 784 points de dépense	CHOP
99.B7.57	Traitement complexe de médecine intensive chez le nouveau-né (procédure de base), 785 à 980 points de dépense	CHOP
99.B7.58	Traitement complexe de médecine intensive chez le nouveau-né (procédure de base), 981 à 1176 points de dépense	CHOP
99.B7.5A	Traitement complexe de médecine intensive chez le nouveau-né (procédure de base), 1177 à 1470 points de dépense	CHOP
99.B7.5B	Traitement complexe de médecine intensive chez le nouveau-né (procédure de base), 1471 à 1764 points de dépense	CHOP
99.B7.5C	Traitement complexe de médecine intensive chez le nouveau-né (procédure de base), 1765 à 2058 points de dépense	CHOP
99.B7.5D	Traitement complexe de médecine intensive chez le nouveau-né (procédure de base), 2059 à 2352 points de dépense	CHOP



99.B7.5E	Traitement complexe de médecine intensive chez le nouveau-né (procédure de base), 2353 à 2646 points de dépense	CHOP
99.B7.5F	Traitement complexe de médecine intensive chez le nouveau-né (procédure de base), 2647 à 2940 points de dépense	CHOP
99.B7.5G	Traitement complexe de médecine intensive chez le nouveau-né (procédure de base), 2941 à 3430 points de dépense	CHOP
99.B7.5H	Traitement complexe de médecine intensive chez le nouveau-né (procédure de base), 3431 à 3920 points de dépense	CHOP
99.B7.5I	Traitement complexe de médecine intensive chez le nouveau-né (procédure de base), 3921 à 4410 points de dépense	CHOP
99.B7.5J	Traitement complexe de médecine intensive chez le nouveau-né (procédure de base), 4411 à 4900 points de dépense	CHOP
99.B7.5K	Traitement complexe de médecine intensive chez le nouveau-né (procédure de base), 4901 à 5880 points de dépense	CHOP
99.B7.5L	Traitement complexe de médecine intensive chez le nouveau-né (procédure de base), 5881 à 6860 points de dépense	CHOP
99.B7.5M	Traitement complexe de médecine intensive chez le nouveau-né (procédure de base), 6861 à 7840 points de dépense	CHOP
99.B7.5N	Traitement complexe de médecine intensive chez le nouveau-né (procédure de base), 7841 à 9800 points de dépense	CHOP
99.B7.5O	Traitement complexe de médecine intensive chez le nouveau-né (procédure de base), 9801 à 11760 points de dépense	CHOP
99.B7.5P	Traitement complexe de médecine intensive chez le nouveau-né (procédure de base), 11761 à 13720 points de dépense	CHOP
99.B7.5Q	Traitement complexe de médecine intensive chez le nouveau-né (procédure de base), 13721 à 16660 points de dépense	CHOP
99.B7.5R	Traitement complexe de médecine intensive chez le nouveau-né (procédure de base), 16661 à 19600 points de dépense	CHOP
99.B7.5S	Traitement complexe de médecine intensive chez le nouveau-né (procédure de base), 19601 points de dépense et plus	CHOP
99.B8.10	Traitement complexe en U-IMC chez l'adulte, 1 à 59 points de dépense	CHOP
99.B8.11	Traitement complexe en U-IMC chez l'adulte, 60 à 119 points de dépense	CHOP
99.B8.12	Traitement complexe en U-IMC chez l'adulte, 120 à 184 points de dépense	CHOP
99.B8.13	Traitement complexe en U-IMC chez l'adulte, 185 à 360 points de dépense	CHOP
99.B8.14	Traitement complexe en U-IMC chez l'adulte, 361 à 552 points de dépense	CHOP
99.B8.15	Traitement complexe en U-IMC chez l'adulte, 553 à 828 points de dépense	CHOP
99.B8.16	Traitement complexe en U-IMC chez l'adulte, 829 à 1104 points de dépense	CHOP
99.B8.17	Traitement complexe en U-IMC chez l'adulte, 1105 à 1380 points de dépense	CHOP
99.B8.18	Traitement complexe en U-IMC chez l'adulte, 1381 à 1656 points de dépense	CHOP
99.B8.1A	Traitement complexe en U-IMC chez l'adulte, 1657 à 1932 points de dépense	CHOP
99.B8.1B	Traitement complexe en U-IMC chez l'adulte, 1933 à 2208 points de dépense	CHOP
99.B8.1C	Traitement complexe en U-IMC chez l'adulte, 2209 à 2484 points de dépense	CHOP
99.B8.1D	Traitement complexe en U-IMC chez l'adulte, 2485 à 2760 points de dépense	CHOP
99.B8.1E	Traitement complexe en U-IMC chez l'adulte, 2761 à 3220 points de dépense	CHOP
99.B8.1F	Traitement complexe en U-IMC chez l'adulte, 3221 à 3680 points de dépense	CHOP
99.B8.1G	Traitement complexe en U-IMC chez l'adulte, 3681 à 4600 points de dépense	CHOP
99.B8.1H	Traitement complexe en U-IMC chez l'adulte, 4601 à 5520 points de dépense	CHOP
99.B8.1I	Traitement complexe en U-IMC chez l'adulte, 5521 à 7360 points de dépense	CHOP
99.B8.1J	Traitement complexe en U-IMC chez l'adulte, 7361 à 9200 points de dépense	CHOP
99.B8.1K	Traitement complexe en U-IMC chez l'adulte, 9201 à 11040 points de dépense	CHOP
99.B8.1L	Traitement complexe en U-IMC chez l'adulte, 11041 à 13800 points de dépense	CHOP

99.B8.1M	Traitement complexe en U-IMC chez l'adulte, 13801 à 16560 points de dépense	CHOP
99.B8.1N	Traitement complexe en U-IMC chez l'adulte, 16561 à 19320 points de dépense	CHOP
99.B8.1O	Traitement complexe en U-IMC chez l'adulte, 19321 points de dépense et plus	CHOP
99.B8.41	Traitement complexe en U-IMC chez l'enfant, 1 à 65 points de dépense	CHOP
99.B8.42	Traitement complexe en U-IMC chez l'enfant, 66 à 130 points de dépense	CHOP
99.B8.43	Traitement complexe en U-IMC chez l'enfant, 131 à 196 points de dépense	CHOP
99.B8.44	Traitement complexe en U-IMC chez l'enfant, 197 à 392 points de dépense	CHOP
99.B8.45	Traitement complexe en U-IMC chez l'enfant, 393 à 588 points de dépense	CHOP
99.B8.46	Traitement complexe en U-IMC chez l'enfant, 589 à 784 points de dépense	CHOP
99.B8.47	Traitement complexe en U-IMC chez l'enfant, 785 à 980 points de dépense	CHOP
99.B8.48	Traitement complexe en U-IMC chez l'enfant, 981 à 1176 points de dépense	CHOP
99.B8.4A	Traitement complexe en U-IMC chez l'enfant, 1177 à 1470 points de dépense	CHOP
99.B8.4B	Traitement complexe en U-IMC chez l'enfant, 1471 à 1764 points de dépense	CHOP
99.B8.4C	Traitement complexe en U-IMC chez l'enfant, 1765 à 2058 points de dépense	CHOP
99.B8.4D	Traitement complexe en U-IMC chez l'enfant, 2059 à 2352 points de dépense	CHOP
99.B8.4E	Traitement complexe en U-IMC chez l'enfant, 2353 à 2646 points de dépense	CHOP
99.B8.4F	Traitement complexe en U-IMC chez l'enfant, 2647 à 2940 points de dépense	CHOP
99.B8.4G	Traitement complexe en U-IMC chez l'enfant, 2941 à 3430 points de dépense	CHOP
99.B8.4H	Traitement complexe en U-IMC chez l'enfant, 3431 à 3920 points de dépense	CHOP
99.B8.4I	Traitement complexe en U-IMC chez l'enfant, 3921 à 4410 points de dépense	CHOP
99.B8.4J	Traitement complexe en U-IMC chez l'enfant, 4411 à 4900 points de dépense	CHOP
99.B8.4K	Traitement complexe en U-IMC chez l'enfant, 4901 à 5880 points de dépense	CHOP
99.B8.4L	Traitement complexe en U-IMC chez l'enfant, 5881 à 6860 points de dépense	CHOP
99.B8.4M	Traitement complexe en U-IMC chez l'enfant, 6861 à 7840 points de dépense	CHOP
99.B8.4N	Traitement complexe en U-IMC chez l'enfant, 7841 à 9800 points de dépense	CHOP
99.B8.4O	Traitement complexe en U-IMC chez l'enfant, 9801 à 11760 points de dépense	CHOP
99.B8.4P	Traitement complexe en U-IMC chez l'enfant, 11761 à 13720 points de dépense	CHOP
99.B8.4Q	Traitement complexe en U-IMC chez l'enfant, 13721 à 16660 points de dépense	CHOP
99.B8.4R	Traitement complexe en U-IMC chez l'enfant, 16661 à 19600 points de dépense	CHOP
99.B8.4S	Traitement complexe en U-IMC chez l'enfant, 19601 points de dépense et plus	CHOP
99.B8.51	Traitement complexe en U-IMC chez le nouveau-né, 1 à 65 points de dépense	CHOP
99.B8.52	Traitement complexe en U-IMC chez le nouveau-né, 66 à 130 points de dépense	CHOP
99.B8.53	Traitement complexe en U-IMC chez le nouveau-né, 131 à 196 points de dépense	CHOP
99.B8.54	Traitement complexe en U-IMC chez le nouveau-né, 197 à 392 points de dépense	CHOP
99.B8.55	Traitement complexe en U-IMC chez le nouveau-né, 393 à 588 points de dépense	CHOP
99.B8.56	Traitement complexe en U-IMC chez le nouveau-né, 589 à 784 points de dépense	CHOP
99.B8.57	Traitement complexe en U-IMC chez le nouveau-né, 785 à 980 points de dépense	CHOP
99.B8.58	Traitement complexe en U-IMC chez le nouveau-né, 981 à 1176 points de dépense	CHOP
99.B8.5A	Traitement complexe en U-IMC chez le nouveau-né, 1177 à 1470 points de dépense	CHOP
99.B8.5B	Traitement complexe en U-IMC chez le nouveau-né, 1471 à 1764 points de dépense	CHOP
99.B8.5C	Traitement complexe en U-IMC chez le nouveau-né, 1765 à 2058 points de dépense	CHOP
99.B8.5D	Traitement complexe en U-IMC chez le nouveau-né, 2059 à 2352 points de dépense	CHOP
99.B8.5E	Traitement complexe en U-IMC chez le nouveau-né, 2353 à 2646 points de dépense	CHOP
99.B8.5F	Traitement complexe en U-IMC chez le nouveau-né, 2647 à 2940 points de dépense	CHOP
99.B8.5G	Traitement complexe en U-IMC chez le nouveau-né, 2941 à 3430 points de dépense	CHOP
99.B8.5H	Traitement complexe en U-IMC chez le nouveau-né, 3431 à 3920 points de dépense	CHOP
99.B8.5I	Traitement complexe en U-IMC chez le nouveau-né, 3921 à 4410 points de dépense	CHOP
99.B8.5J	Traitement complexe en U-IMC chez le nouveau-né, 4411 à 4900 points de dépense	CHOP
99.B8.5K	Traitement complexe en U-IMC chez le nouveau-né, 4901 à 5880 points de dépense	CHOP
99.B8.5L	Traitement complexe en U-IMC chez le nouveau-né, 5881 à 6860 points de dépense	CHOP



99.B8.5M	Traitement complexe en U-IMC chez le nouveau-né, 6861 à 7840 points de dépense	CHOP
99.B8.5N	Traitement complexe en U-IMC chez le nouveau-né, 7841 à 9800 points de dépense	CHOP
99.B8.5O	Traitement complexe en U-IMC chez le nouveau-né, 9801 à 11760 points de dépense	CHOP
99.B8.5P	Traitement complexe en U-IMC chez le nouveau-né, 11761 à 13720 points de dépense	CHOP
99.B8.5Q	Traitement complexe en U-IMC chez le nouveau-né, 13721 à 16660 points de dépense	CHOP
99.B8.5R	Traitement complexe en U-IMC chez le nouveau-né, 16661 à 19600 points de dépense	CHOP
99.B8.5S	Traitement complexe en U-IMC chez le nouveau-né, 19601 points de dépense et plus	CHOP

**noSubset :**

Code	Texte	Type
00.94.00	Monitoring neurophysiologique peropératoire, SAP	CHOP
00.94.09	Monitoring neurophysiologique peropératoire, autre	CHOP
00.94.11	Monitoring du nerf accessoire dans le cadre d'une autre opération	CHOP
00.94.12	Monitoring du nerf hypoglosse dans le cadre d'une autre opération	CHOP
00.94.17	Monitoring du nerf facial dans le cadre d'une autre opération	CHOP
00.94.19	Monitoring d'un autre nerf dans le cadre d'une autre opération	CHOP
00.94.20	Monitoring de plusieurs nerfs dans le cadre d'une autre opération	CHOP
00.94.30	Monitoring neurophysiologique peropératoire, jusqu'à 4 heures	CHOP
00.94.31	Monitoring neurophysiologique peropératoire, de plus de 4 heures jusqu'à 8 heures	CHOP
00.94.32	Monitoring neurophysiologique peropératoire, de plus de 8 heures jusqu'à 12 heures	CHOP
00.94.33	Monitoring neurophysiologique peropératoire, de plus de 12 heures	CHOP
01.10	Monitoring de la pression intracrânienne	CHOP
01.16.11	Monitoring de l'oxygénation intracrânienne [PtiO <sub>2</sub> ], invasif	CHOP
02.11	Suture simple de la dure-mère cérébrale	CHOP
02.94	Mise en place ou remplacement de pince à traction de Crutchfield ou halo crânien	CHOP
02.95	Ablation de pince à traction de Crutchfield ou halo crânien	CHOP
03.01	Ablation de corps étranger dans le canal rachidien	CHOP
03.8	Injection d'agent destructeur dans le canal rachidien	CHOP
04.99.00	Autre opération de nerf crânien et périphérique, SAP	CHOP
04.99.99	Autre opération de nerf crânien et périphérique, autre	CHOP
05.89	Autres opérations de nerf ou de ganglion sympathique	CHOP
05.9	Autres opérations du système nerveux	CHOP
06.02	Réouverture du champ thyroïdien	CHOP
06.09.00	Autre incision du champ thyroïdien, SAP	CHOP
06.09.10	Autre incision du champ thyroïdien, sans autres mesures	CHOP
06.09.11	Autre incision du champ thyroïdien, drainage	CHOP
06.09.12	Autre incision du champ thyroïdien, exploration	CHOP
06.09.99	Autre incision du champ thyroïdien, autre	CHOP
06.31	Excision de tissu ou de lésion de la thyroïde	CHOP
06.32	Destruction de lésion ou de tissu de la glande thyroïde	CHOP
06.91	Section de l'isthme de la thyroïde	CHOP
06.92	Ligature de vaisseaux thyroïdiens	CHOP
06.93	Suture de glande thyroïde	CHOP
06.94	Réimplantation de tissu thyroïdien	CHOP
06.98.00	Autres opérations de la glande thyroïde, SAP	CHOP
06.99.00	Autres opérations de la glande parathyroïde, SAP	CHOP
07.16.00	Biopsie du thymus, SAP	CHOP
07.16.99	Biopsie du thymus, autre	CHOP

07.41	Incision de glande surrénale	CHOP
07.43	Ligature de vaisseau surrénalien	CHOP
09.0	Incision de glande lacrymale	CHOP
11.1	Incision de la cornée	CHOP
12.59.00	Autre aide à la circulation intraoculaire, SAP	CHOP
12.59.99	Autre aide à la circulation intraoculaire, autre	CHOP
12.63	Iridencleisis et iridotaxis	CHOP
14.71.00	Ablation du corps vitré par voie antérieure, SAP	CHOP
14.71.99	Ablation du corps vitré par voie antérieure, autre	CHOP
14.73.00	Vitrectomie mécanique par voie antérieure, SAP	CHOP
14.73.19	Vitrectomie mécanique par autre voie antérieure	CHOP
14.73.99	Vitrectomie mécanique par voie antérieure, autre	CHOP
15.11.00	Recul d'un seul muscle extraoculaire, SAP	CHOP
15.11.99	Recul d'un seul muscle extraoculaire, autre	CHOP
15.12.00	Avancement d'un seul muscle extraoculaire, SAP	CHOP
15.12.99	Avancement de muscle extraoculaire, autre	CHOP
15.13.00	Résection d'un seul muscle extraoculaire, SAP	CHOP
15.13.99	Résection d'un seul muscle extraoculaire, autre	CHOP
15.19.10	Opération de renforcement de muscle oculaire, SAP	CHOP
15.19.19	Autre opération de renforcement de muscle oculaire	CHOP
15.19.20	Opération d'affaiblissement de muscle oculaire, SAP	CHOP
15.19.29	Autre opération d'affaiblissement de muscle oculaire	CHOP
15.21.00	Technique d'allongement d'un seul muscle extraoculaire, SAP	CHOP
15.21.99	Technique d'allongement d'un seul muscle extraoculaire, autre	CHOP
15.22.00	Technique de raccourcissement d'un seul muscle extraoculaire, SAP	CHOP
15.22.99	Technique de raccourcissement d'un seul muscle extraoculaire, autre	CHOP
15.29.00	Autre opération d'un seul muscle extraoculaire, SAP	CHOP
15.29.09	Autre opération d'un seul muscle extraoculaire, autre	CHOP
15.29.10	Lyse d'adhérences d'un seul muscle extraoculaire, SAP	CHOP
15.29.19	Lyse d'adhérences d'un seul muscle extraoculaire, autre	CHOP
15.29.20	Enlèvement de suture d'un seul muscle extraoculaire, SAP	CHOP
15.29.29	Enlèvement de suture d'un seul muscle extraoculaire, autre	CHOP
15.29.30	Détachement d'un seul muscle extraoculaire, SAP	CHOP
15.29.39	Détachement d'un seul muscle extraoculaire, autre	CHOP
15.29.40	Refixation d'un seul muscle extraoculaire, SAP	CHOP
15.29.49	Refixation d'un seul muscle extraoculaire, autre	CHOP
15.3X.00	Opération sur des muscles extraoculaires, deux ou plus, avec libération temporaire du globe, SAP	CHOP
15.3X.99	Opérations sur des muscles extraoculaires, deux ou plus, avec libération temporaire du globe, autre	CHOP
15.4X.00	Opération sur des muscles extraoculaires - deux ou plus - sans libération temporaire du globe, SAP	CHOP
15.4X.99	Opération sur des muscles extraoculaires - deux ou plus - sans libération temporaire du globe, autre	CHOP
15.5X.00	Transposition d'un seul muscle extraoculaire, SAP	CHOP
15.5X.99	Transposition d'un seul muscle extraoculaire, autre	CHOP
18.9	Opération de l'oreille externe, autre	CHOP
19.29.00	Autre révision de stapédotomie, de stapédecotomie et de plastie de l'étrier, SAP	CHOP
19.29.10	Autre révision de stapédotomie et de stapédecotomie avec prothèse de l'étrier	CHOP

19.29.11	Autre révision de stapédotomie et de stapédecotomie avec prothèse de l'étrier par implant autologue	CHOP
19.29.12	Autre révision de stapédotomie et de stapédecotomie avec prothèse de l'étrier par implant alloplastique	CHOP
19.29.13	Autre révision de stapédecotomie avec plastie de l'étrier (sans remplacement de l'enclume)	CHOP
19.29.99	Autre révision de stapédotomie, de stapédecotomie et de plastie de l'étrier, autre	CHOP
20.43.00	Mastoïdecotomie, avec libération du canal fascial, SAP	CHOP
20.43.11	Mastoïdecotomie, avec libération du canal fascial, sans décompression du nerf	CHOP
20.43.12	Mastoïdecotomie, avec libération du canal fascial, avec décompression du nerf	CHOP
20.43.99	Mastoïdecotomie, avec libération du canal fascial, autre	CHOP
20.44.00	Mastoïdecotomie, résection subtotale de l'os pétreux [pétresectomie subtotale], SAP	CHOP
20.44.11	Mastoïdecotomie, résection subtotale de l'os pétreux [pétresectomie subtotale], sans oblitération	CHOP
20.44.12	Mastoïdecotomie, résection subtotale de l'os pétreux [pétresectomie subtotale], avec oblitération de tissus adipeux	CHOP
20.44.13	Mastoïdecotomie, résection subtotale de l'os pétreux [pétresectomie subtotale], avec oblitération de tissus musculaires	CHOP
20.44.14	Mastoïdecotomie, résection subtotale de l'os pétreux [pétresectomie subtotale], avec oblitération de tissus adipeux ainsi que musculaires	CHOP
20.44.99	Mastoïdecotomie, résection subtotale de l'os pétreux [pétresectomie subtotale], autre	CHOP
20.45.10	Mastoïdecotomie, résection partielle de l'os pétreux, SAP	CHOP
20.45.11	Mastoïdecotomie, résection partielle de l'os pétreux, sans oblitération	CHOP
20.45.12	Mastoïdecotomie, résection partielle de l'os pétreux, avec oblitération de tissus adipeux	CHOP
20.45.13	Mastoïdecotomie, résection partielle de l'os pétreux, avec oblitération de tissus musculaires	CHOP
20.45.14	Mastoïdecotomie, résection partielle de l'os pétreux, avec oblitération de tissus adipeux ainsi que musculaires	CHOP
22.53	Incision de plusieurs sinus paranasaux	CHOP
22.79.00	Autre réparation de sinus paranasal, SAP	CHOP
22.79.10	Réparation de l'os frontal	CHOP
22.79.11	Réparation ou cranialisation de paroi de sinus frontal	CHOP
22.79.19	Autre réparation de sinus paranasal, autre	CHOP
25.94	Autre glossotomie	CHOP
25.99	Opérations de la langue, autre	CHOP
31.79.10	Plastie d'élargissement d'une trachéostomie	CHOP
37.31.30	Excision d'adhérences du péricarde	CHOP
38.00	Incision de vaisseau, site non précisé	CHOP
40.0	Incision de structures lymphatiques	CHOP
41.38	Autres techniques diagnostiques concernant la moelle osseuse	CHOP
41.39	Autres techniques diagnostiques concernant la rate	CHOP
42.29.00	Autres techniques diagnostiques concernant l'œsophage, SAP	CHOP
42.29.99	Autres techniques diagnostiques concernant l'œsophage, autre	CHOP
45.13.00	Autre endoscopie de l'intestin grêle, SAP	CHOP
58.99.00	Autres opérations d'urètre et de tissu périurétral, SAP	CHOP
58.99.99	Autres opérations d'urètre et de tissu périurétral, autre	CHOP
59.73.00	Suspension transvaginale, SAP	CHOP
59.73.99	Suspension transvaginale, autre	CHOP
60.18	Autres techniques diagnostiques concernant la prostate et le tissu périprostatique	CHOP
60.19	Autres techniques diagnostiques concernant les vésicules séminales	CHOP

66.10	Techniques diagnostiques concernant les trompes de Fallope, SAP	CHOP
66.19	Techniques diagnostiques concernant les trompes de Fallope, autre	CHOP
77.19.00	Incision osseuse, autre site spécifié, sauf os de la face, SAP	CHOP
77.19.11	Incision osseuse, phalanges de la main, extraction de corps étranger	CHOP
77.19.12	Incision osseuse, phalanges de la main, insertion et enlèvement de réservoir médicamenteux	CHOP
77.19.19	Autre incision osseuse de phalanges de la main	CHOP
77.19.40	Incision osseuse, phalanges du pied, exploration et forage de l'os	CHOP
77.19.41	Incision osseuse, phalanges du pied, extraction de corps étranger	CHOP
77.19.42	Incision osseuse, phalanges du pied, insertion et enlèvement de réservoir médicamenteux	CHOP
77.19.49	Autre incision osseuse de phalanges du pied	CHOP
77.29.00	Autre ostéotomie cunéiforme, autre site spécifié, sauf os de la face, SAP	CHOP
77.29.99	Autre ostéotomie cunéiforme, autre site spécifié, sauf os de la face, autre	CHOP
77.30	Autre section osseuse, site non spécifié	CHOP
77.36	Autre section osseuse, rotule	CHOP
77.37.00	Autre section osseuse, tibia et péroné, SAP	CHOP
77.39.00	Autre section osseuse, autre site spécifié, sauf os de la face, SAP	CHOP
77.39.99	Autre section osseuse, autre site spécifié, sauf os de la face, autre	CHOP
79.80	Réduction ouverte de luxation, site non spécifié	CHOP
79.89.99	Réduction ouverte de luxation, autre site spécifié, autre	CHOP
79.90	Opération de lésion osseuse traumatique, SAP, site non spécifié	CHOP
79.91	Opération de lésion osseuse traumatique, SAP, humérus	CHOP
79.92	Opération de lésion osseuse traumatique, SAP, radius et cubitus	CHOP
79.93	Opération de lésion osseuse traumatique, SAP, os du carpe et du métacarpe	CHOP
79.94	Opération de lésion osseuse traumatique, SAP, phalange de la main	CHOP
79.95	Opération de lésion osseuse traumatique, SAP, fémur	CHOP
79.96.00	Opération non spécifiée de lésion osseuse traumatique, tibia et péroné, SAP	CHOP
79.96.10	Opération non spécifiée de lésion osseuse traumatique du tibia	CHOP
79.96.20	Opération non spécifiée de lésion osseuse traumatique du péroné	CHOP
79.96.99	Opération non spécifiée de lésion osseuse traumatique, tibia et péroné, autre	CHOP
79.97	Opération de lésion osseuse traumatique, SAP, os du tarse et du métatarse	CHOP
79.98	Opération de lésion osseuse traumatique, SAP, phalange du pied	CHOP
79.99.00	Opération non spécifiée de lésion osseuse traumatique, autre os spécifié, SAP	CHOP
79.99.10	Opération non spécifiée de lésion osseuse traumatique, omoplate et clavicule	CHOP
79.99.30	Opération non spécifiée de la rotule	CHOP
79.99.40	Opération non spécifiée d'os du bassin	CHOP
79.99.99	Autre opération osseuse non spécifiée, autre site spécifié	CHOP
80.40	Section de capsule articulaire, de ligament ou de cartilage, site non spécifié	CHOP
80.41.00	Section de capsule articulaire, de ligament ou de cartilage, ceinture scapulaire et épaule, SAP	CHOP
80.41.10	Section de capsule articulaire, de ligament ou de cartilage, articulation glénohumérale	CHOP
80.41.20	Section de capsule articulaire, de ligament ou de cartilage, articulation acromio-claviculaire	CHOP
80.42	Section de capsule articulaire, de ligament ou de cartilage, coude	CHOP
80.43.00	Section de capsule articulaire, de ligament ou de cartilage, poignet, SAP	CHOP
80.43.10	Section de capsule articulaire, de ligament ou de cartilage, poignet, section de ligaments du carpe	CHOP
80.43.99	Section de capsule articulaire, de ligament ou de cartilage, poignet, autre	CHOP

80.44.00	Section de capsule articulaire, de ligament ou de cartilage, main et doigt, SAP	CHOP
80.44.10	Section de capsule articulaire, de ligament ou de cartilage, section de ligaments du métacarpe	CHOP
80.44.11	Section de capsule articulaire, de ligament ou de cartilage, section du rétinaculum des fléchisseurs	CHOP
80.45	Section de capsule articulaire, de ligament ou de cartilage, hanche	CHOP
80.46.00	Section de capsule articulaire, de ligament ou de cartilage, genou, SAP	CHOP
80.46.20	Section de capsule articulaire, de ligament ou de cartilage, articulation tibio-péronière supérieure	CHOP
80.46.99	Section de capsule articulaire, de ligament ou de cartilage, genou, autre	CHOP
80.47.00	Section de capsule articulaire, de ligament ou de cartilage, cheville, SAP	CHOP
80.47.10	Section de capsule articulaire, de ligament ou de cartilage, articulation talo-crurale	CHOP
80.47.20	Section de capsule articulaire, de ligament ou de cartilage, articulation sous-talaire	CHOP
80.47.99	Section de capsule articulaire, de ligament ou de cartilage, cheville, autre	CHOP
80.48.00	Section de capsule articulaire, de ligament ou de cartilage, pied et orteil, SAP	CHOP
80.48.10	Section de capsule articulaire, de ligament ou de cartilage, articulation métatarso-phalangienne	CHOP
80.48.20	Section de capsule articulaire, de ligament ou de cartilage, une articulation d'orteil	CHOP
80.48.99	Section de capsule articulaire, de ligament ou de cartilage, pied et orteil, autre	CHOP
80.49.00	Section de capsule articulaire, de ligament ou de cartilage, autre site spécifié, SAP	CHOP
80.49.10	Section de capsule articulaire, de ligament ou de cartilage, articulation sternoclaviculaire	CHOP
80.49.20	Section de capsule articulaire, de ligament ou de cartilage, articulation sacro-iliaque	CHOP
80.49.30	Section de capsule articulaire, de ligament ou de cartilage, symphyse	CHOP
80.49.99	Section de capsule articulaire, de ligament ou de cartilage, autre site spécifié, autre	CHOP
80.80.00	Autre excision ou destruction locale de lésion articulaire, site non spécifié, SAP	CHOP
80.80.10	Autre excision ou destruction locale de lésion articulaire, site non spécifié, sous arthroscopie	CHOP
80.80.11	Autre excision ou destruction locale de lésion articulaire, site non spécifié, débridement	CHOP
80.80.99	Autre excision ou destruction locale de lésion articulaire, site non spécifié, autre	CHOP
80.81.00	Autre excision ou destruction locale de lésion articulaire, ceinture scapulaire et épaule, SAP	CHOP
80.81.19	Autre excision ou destruction locale de lésion de l'articulation glénohumérale	CHOP
80.81.29	Autre excision ou destruction locale de lésion de l'articulation acromio-claviculaire	CHOP
80.81.99	Autre excision ou destruction locale de lésion articulaire, ceinture scapulaire et épaule, autre	CHOP
80.82.00	Autre excision ou destruction locale de lésion articulaire, coude, SAP	CHOP
80.82.99	Autre excision ou destruction locale de lésion articulaire, coude, autre	CHOP
80.85.00	Autre excision ou destruction locale de lésion articulaire, hanche, SAP	CHOP
80.85.99	Autre excision ou destruction locale de lésion articulaire, hanche, autre	CHOP
80.86.00	Autre excision ou destruction locale de lésion articulaire, genou, SAP	CHOP
80.86.99	Autre excision ou destruction locale de lésion articulaire, genou, autre	CHOP
80.87.00	Autre excision ou destruction locale de lésion articulaire, cheville, SAP	CHOP
80.87.19	Autre excision ou destruction locale de lésion de l'articulation talo-crurale	CHOP
80.87.29	Autre excision ou destruction locale de lésion de l'articulation sous-talaire	CHOP
80.87.99	Autre excision ou destruction locale de lésion articulaire, cheville, autre	CHOP
80.88.00	Autre excision ou destruction locale de lésion articulaire, pied et orteil, SAP	CHOP
80.88.10	Excision ou destruction locale de lésion articulaire de pied et d'orteil sous arthroscopie	CHOP

80.88.29	Autre excision ou destruction locale de lésion de l'articulation métatarso-phalangienne	CHOP
80.88.59	Autre excision ou destruction locale de lésion d'autre articulation de pied et d'orteil	CHOP
80.88.99	Autre excision ou destruction locale de lésion articulaire, pied et orteil, autre	CHOP
80.89.00	Autre excision ou destruction locale de lésion articulaire, autre site spécifié, SAP	CHOP
80.89.10	Excision ou destruction locale de lésion de l'articulation sternoclaviculaire sous arthroscopie	CHOP
80.89.19	Autre excision ou destruction locale de lésion de l'articulation sternoclaviculaire	CHOP
80.89.20	Excision ou destruction locale de lésion de l'articulation sacro-iliaque sous arthroscopie	CHOP
80.89.29	Autre excision ou destruction locale de lésion de l'articulation sacro-iliaque	CHOP
80.89.39	Autre excision ou destruction locale de lésion de la symphyse	CHOP
80.89.40	Excision ou destruction locale de lésion articulaire d'autre site spécifié sous arthroscopie	CHOP
80.89.99	Autre excision ou destruction locale de lésion articulaire d'autre site spécifié, autre	CHOP
80.90.00	Autre excision articulaire, SAP	CHOP
80.90.99	Autre excision articulaire, autre	CHOP
80.91.00	Autre excision articulaire, ceinture scapulaire et épaule, SAP	CHOP
80.91.11	Autre excision, articulation glénohumérale	CHOP
80.91.20	Excision arthroscopique, articulation acromio-claviculaire	CHOP
80.91.21	Autre excision, articulation acromio-claviculaire	CHOP
80.91.30	Prélèvement de greffon cartilagineux, ceinture scapulaire et épaule	CHOP
80.92.00	Autre excision articulaire, coude, SAP	CHOP
80.92.11	Prélèvement de greffon cartilagineux du coude	CHOP
80.92.99	Autre excision articulaire, coude, autre	CHOP
80.93.00	Autre excision articulaire, poignet, SAP	CHOP
80.93.11	Prélèvement de greffon cartilagineux du poignet	CHOP
80.93.12	Résection du ligament triangulaire du carpe	CHOP
80.93.13	Excision de ligaments au poignet	CHOP
80.93.99	Autre excision articulaire, poignet, autre	CHOP
80.94.09	Autre excision articulaire de la main et des doigts, autre	CHOP
80.94.11	Excision de ligaments à l'articulation métacarpo-carpienne	CHOP
80.94.12	Excision de ligaments d'autres articulations de la main et des doigts	CHOP
80.95.00	Autre excision articulaire, hanche, SAP	CHOP
80.95.11	Prélèvement de greffon cartilagineux de la hanche	CHOP
80.95.99	Autre excision articulaire, hanche, autre	CHOP
80.96.00	Autre excision articulaire, genou, SAP	CHOP
80.96.20	Prélèvement arthroscopique de greffon cartilagineux du genou	CHOP
80.96.21	Prélèvement chirurgical ouvert de greffon cartilagineux du genou	CHOP
80.96.99	Autre excision articulaire, genou, autre	CHOP
80.97.00	Autre excision articulaire, cheville, SAP	CHOP
80.97.11	Autre excision, articulation talo-crurale	CHOP
80.97.21	Autre excision, articulation sous-talaire	CHOP
80.97.30	Prélèvement de greffon cartilagineux de la cheville	CHOP
80.97.99	Autre excision articulaire, cheville, autre	CHOP
80.98.00	Autre excision articulaire, pied et orteil, SAP	CHOP
80.98.10	Excision arthroscopique, pied et orteil	CHOP
80.98.11	Autre excision, articulation métatarso-phalangienne	CHOP
80.98.12	Autre excision, autres articulations du pied	CHOP
80.98.13	Autre excision, articulation d'orteil	CHOP



80.98.99	Autre excision articulaire, pied et orteil, autre	CHOP
80.99.00	Autre excision articulaire, autre site spécifié, SAP	CHOP
80.99.10	Excision arthroscopique, articulation sternoclaviculaire	CHOP
80.99.11	Autre excision, articulation sternoclaviculaire	CHOP
80.99.20	Excision arthroscopique, articulation sacro-iliaque	CHOP
80.99.21	Autre excision, articulation sacro-iliaque	CHOP
80.99.30	Excision arthroscopique, symphyse	CHOP
80.99.31	Autre excision, symphyse	CHOP
80.99.90	Excision articulaire arthroscopique, d'autre site spécifié	CHOP
80.99.91	Prélèvement de greffon cartilagineux sur articulation d'autre site spécifié	CHOP
80.99.99	Autre excision articulaire, autre site spécifié, autre	CHOP
81.20	Arthrodèse d'articulation, SAP	CHOP
81.40.00	Reconstruction de la hanche, SAP	CHOP
81.40.99	Reconstruction de la hanche, autre	CHOP
82.36	Autre myectomie de la main	CHOP
82.39.00	Autre excision de tissu mou de la main, SAP	CHOP
82.39.10	Autre excision de tissu mou de la main, excision de gaines tendineuses de la main	CHOP
82.39.99	Autre excision de tissu mou de la main, autre	CHOP
83.91.00	Lyse d'adhérences de muscle, tendon, fascia et bourse, SAP	CHOP
83.91.10	Lyse d'adhérences de muscle, tendon, fascia et bourse, tête et cou	CHOP
83.91.11	Lyse d'adhérences de muscle, tendon, fascia et bourse, épaule et aisselle	CHOP
83.91.12	Lyse d'adhérences de muscle, tendon, fascia et bourse, bras et coude	CHOP
83.91.13	Lyse d'adhérences de muscle, tendon, fascia et bourse, avant-bras	CHOP
83.91.14	Lyse d'adhérences de muscle, tendon, fascia et bourse, paroi thoracique, abdomen et dos	CHOP
83.91.15	Lyse d'adhérences de muscle, tendon, fascia et bourse, région inguino-génitale et fesses	CHOP
83.91.16	Lyse d'adhérences de muscle, tendon, fascia et bourse, membre inférieur	CHOP
83.91.19	Lyse d'adhérences de muscle, tendon, fascia et bourse, autre site	CHOP
83.91.99	Lyse d'adhérences de muscle, tendon, fascia et bourse, autre	CHOP
84.99.00	Autres opérations du système musculo-squelettique, SAP	CHOP
84.99.10	Autres opérations de la main	CHOP
84.99.99	Autres opérations du système musculo-squelettique, autre	CHOP
85.C	Injection dans le sein pour remplissage de défaut	CHOP
85.D0	Mammoplastie d'augmentation, SAP	CHOP
85.D1	Injection intramammaire pour augmentation	CHOP
85.E0	Implantation de prothèse mammaire, SAP	CHOP
86.99	Autres opérations de peau et de tissu sous-cutané, autre	CHOP
87.04.00	Autre tomographie de la tête, SAP	CHOP
87.04.99	Autre tomographie de la tête, autre	CHOP
87.99	Radiographie des organes génitaux masculins	CHOP
88.02	Autre tomographie de l'abdomen	CHOP
88.04	Lymphographie abdominale	CHOP
88.34	Lymphographie du membre supérieur	CHOP
88.36	Lymphographie du membre inférieur	CHOP
88.38.00	Autre tomographie axiale computerisée, SAP	CHOP
88.38.99	Autre tomographie axiale computerisée, autre	CHOP
88.96	Autre imagerie par résonance magnétique peropératoire	CHOP
88.97.00	Imagerie par résonance magnétique d'autres sites non spécifiés, SAP	CHOP
88.97.99	Imagerie par résonance magnétique d'autres sites non spécifiés, autre	CHOP

88.98.00	Détermination de la densité minérale osseuse, SAP	CHOP
88.98.99	Détermination de la densité minérale osseuse, autre	CHOP
89.17.00	Enregistrement polygraphique du sommeil, SAP	CHOP
89.17.99	Enregistrement polygraphique du sommeil, autre	CHOP
93.43	Traction squelettique intermittente	CHOP
93.44	Autre traction squelettique	CHOP
93.45	Traction par attelle de Thomas	CHOP
93.92.00	Anesthésie, SAP	CHOP
93.92.99	Anesthésie, autre	CHOP
95.04	Examen oculaire sous anesthésie	CHOP

**Nuklearmedizin\_c :**

Code	Texte	Type
40.19.10	Scintigraphie préopératoire et mesure par sonde dans le cadre de la lymphadénectomie de ganglion sentinelle	CHOP
92.01	Scintigraphie thyroïdienne avec étude de fonction radio-isotopique	CHOP
92.02	Scintigraphie hépatique avec étude de fonction radio-isotopique	CHOP
92.03	Scintigraphie rénale avec étude de fonction radio-isotopique	CHOP
92.04	Scintigraphie gastro-intestinale avec étude de fonction radio-isotopique	CHOP
92.05.00	Scintigraphie cardio-vasculaire et hématopoïétique avec étude radio-isotopique de fonction, SAP	CHOP
92.05.09	Scintigraphie cardio-vasculaire et hématopoïétique avec étude radio-isotopique de fonction, autre	CHOP
92.05.10	Scintigraphie par perfusion myocardique, SAP	CHOP
92.05.11	Scintigraphie par perfusion myocardique, au repos	CHOP
92.05.12	Scintigraphie par perfusion myocardique, sous épreuve d'effort physique	CHOP
92.05.13	Scintigraphie par perfusion myocardique, sous épreuve d'effort médicamenteuse	CHOP
92.05.14	Tomographie d'émission monophotonique [SPECT], myocarde	CHOP
92.05.19	Scintigraphie par perfusion myocardique, autre	CHOP
92.05.20	Scintigraphie vasculaire, SAP	CHOP
92.05.21	Pré-examen avec application intra-artérielle de microsphères marquées à l'holmium-166 (scout dose) pour planification du traitement par radiothérapie intravasculaire sélective [SIRT]	CHOP
92.05.22	Pré-examen avec application intra-artérielle d'autres substances pour planification du traitement par radiothérapie intravasculaire sélective [SIRT]	CHOP
92.05.29	Scintigraphie vasculaire, autre	CHOP
92.09.00	Autre étude de fonction radio-isotopique, SAP	CHOP
92.09.10	Tomographie d'émission monophotonique [SPECT], autres sites	CHOP
92.09.99	Autre étude de fonction radio-isotopique, autre	CHOP
92.11.00	Tomographie par émission de positrons du cerveau	CHOP
92.11.08	Autre scintigraphie cérébrale	CHOP
92.12	Autre scintigraphie de site de la tête	CHOP
92.13	Scintigraphie parathyroïdienne	CHOP
92.14	Scintigraphie osseuse	CHOP
92.15	Scintigraphie pulmonaire	CHOP
92.16	Scintigraphie du système lymphatique	CHOP
92.18.00	Scintigraphie du corps entier, SAP	CHOP
92.18.01	Scintigraphie du corps entier pour diagnostic de localisation: scintigraphie tumorale par anticorps ou substances dirigées contre des récepteurs SAP	CHOP



92.18.02	Scintigraphie du corps entier pour diagnostic de localisation: scintigraphie du corps entier pour diagnostic inflammatoire	CHOP
92.18.03	Scintigraphie du corps entier pour diagnostic de localisation: scintigraphie du corps entier par iode radioactif: sans administration de thyroïdostimuline recombinante [rh-TSH]	CHOP
92.18.04	Scintigraphie du corps entier pour diagnostic de localisation: scintigraphie du corps entier par iode radioactif: avec administration de thyroïdostimuline recombinante [rh-TSH]	CHOP
92.18.05	Diagnostic préthérapeutique par marquage sélectif de récepteurs avec un radioligand (peptide marqué au Ga-68)	CHOP
92.18.08	Scintigraphie du corps entier pour diagnostic de localisation, autre	CHOP
92.19.00	Tomographie par émission de positrons du cœur	CHOP
92.19.01	Tomographie par émission de positrons du tronc entier	CHOP
92.19.02	Autre tomographie par émission de positrons	CHOP
92.19.03	Tomographie par émission de positrons après marquage à la F-18-éthylcholine dans le carcinome de la prostate	CHOP
92.19.04	Diagnostic d'hypoxie cellulaire après marquage au 18-F-misonidazole	CHOP
92.19.05	Tomographie par émission de positrons couplée à la tomographie axiale informatisée [PET/CT] du tronc entier/de la tête avec marquage au DOTA (Ligand des récepteurs marqués au DOTA)	CHOP
92.19.06	Tomographie par émission de positrons couplée à la tomographie axiale informatisée [PET/CT] du tronc entier/de la tête par marquage à la 18-F-DOPA	CHOP
92.19.08	Autres scintigraphie d'autres sites	CHOP
92.20	Perfusion d'isotope radioactif liquide	CHOP
92.27.22	Implantation ou insertion d'élément radioactif (brachythérapie par des sources scellées de radionucléides), intracavitaire	CHOP
92.27.39	Implantation ou insertion d'élément radioactif (brachythérapie par des sources scellées de radionucléides), autre vaisseau	CHOP
92.28.00	Injection, instillation ou administration orale de radio-isotope, SAP	CHOP
92.28.09	Injection, instillation ou administration orale de radio-isotopes, autre	CHOP
92.28.11	Thérapie de métastases osseuses par radionucléides libres	CHOP
92.28.14	Instillation d'un radionucléide libre dans l'articulation	CHOP
92.28.24	Radio-chimioembolisation intravasculaire sélective par le I-131-lipiodol	CHOP
92.28.25	Radiothérapie intravasculaire sélective [SIRT] par embolisation avec des microsphères marquées à l'yttrium-90	CHOP
92.28.26	Radiothérapie intravasculaire sélective [SIRT] par embolisation avec des microsphères marquées à l'holmium-166	CHOP
92.28.33	Brachythérapie endovasculaire au rhénium-188	CHOP
92.28.41	Traitement à l'iode radioactif, dose thérapeutique de I-131 jusqu'à 1,2 GBq, sans administration de thyroïdostimuline recombinante [rh-TSH]	CHOP
92.28.42	Traitement à l'iode radioactif, dose thérapeutique de I-131 jusqu'à 1,2 GBq, avec administration de thyroïdostimuline recombinante [rh-TSH]	CHOP
92.28.43	Traitement à l'iode radioactif, dose thérapeutique de I-131 de plus de 1,2 GBq à moins de 5 GBq, sans administration de thyroïdostimuline recombinante [rh-TSH]	CHOP
92.28.44	Traitement à l'iode radioactif, dose thérapeutique de I-131 de plus de 1,2 GBq à moins de 5 GBq, avec administration de thyroïdostimuline recombinante [rh-TSH]	CHOP
92.28.45	Traitement à l'iode radioactif, dose thérapeutique de I-131 de 5 GBq et plus, sans administration de thyroïdostimuline recombinante [rh-TSH]	CHOP
92.28.46	Traitement à l'iode radioactif, dose thérapeutique de I-131 de 5 GBq et plus, avec administration de thyroïdostimuline recombinante [rh-TSH]	CHOP
92.28.51	Radioimmunothérapie par 90Y-ibritumomab-tiuxétan, parentérale	CHOP

92.28.52	Radioimmunothérapie par iode 131 [I-131] tositumomab, par voie parentérale	CHOP
92.28.53	Radioimmunothérapie par autres anticorps, parentérale	CHOP
92.28.64	Radiothérapie par ciblage de récepteurs avec l'analogue de la somatostatine TOC [octréotide] conjugué au DOTA	CHOP
92.28.65	Radiothérapie par ciblage de récepteurs avec l'analogue de la somatostatine TATE [octréotate] conjugué au DOTA	CHOP
92.28.66	Radiothérapie par ciblage de récepteurs par antagonistes de la somatostatine	CHOP
92.28.6B	Radiothérapie par ciblage de récepteurs par 177Lu-PSMA I&T [177Lu-ITG-PSMA-1]	CHOP
92.28.6C	Radiothérapie par ciblage de récepteurs par autres ligands du PSMA	CHOP
92.28.71	Administration parentérale de I-131-MIBG [méta-iodobenzylguanidine marquée à l'iode-131]	CHOP
92.29.00	Brachythérapie par des sources scellées de radionucléides, SAP	CHOP
92.29.09	Autre brachythérapie par des sources scellées de radionucléides	CHOP
99.25.31	Chémo-embolisation	CHOP

**OR :**

Code	Texte	Type
00.66.00	Angioplastie coronaire transluminale percutanée [PTCA] ou athérectomie coronaire, SAP	CHOP
00.66.09	Angioplastie coronaire transluminale percutanée [PTCA] ou athérectomie coronaire, autre	CHOP
00.66.10	Fermeture transluminale percutanée de fistule coronaire	CHOP
00.66.20	Angioplastie coronaire transluminale percutanée [PTCA] à ballonnet, SAP	CHOP
00.66.21	Angioplastie coronaire [PTCA] à ballonnet libérant des substances médicamenteuses	CHOP
00.66.22	Angioplastie coronaire [PTCA] à ballonnet enduit d'anticorps	CHOP
00.66.29	Angioplastie coronaire [PTCA] à ballonnet, autre	CHOP
00.66.30	Angioplastie coronaire transluminale percutanée [PTCA] par l'athérectomie rotative	CHOP
00.66.31	Angioplastie coronaire transluminale percutanée par angioplastie laser	CHOP
00.66.32	Angioplastie coronaire transluminale percutanée par athérectomie	CHOP
00.66.33	Angioplastie coronaire transluminale percutanée par extraction de corps étranger	CHOP
00.66.36	Angioplastie coronaire transluminale percutanée par thrombectomie	CHOP
00.66.37	Intervention vasculaire transluminale percutanée sur les coronaires par lithotripsie	CHOP
00.66.38	Intervention vasculaire transluminale percutanée sur les coronaires, thrombolyse sélective	CHOP
00.66.3A	Intervention vasculaire transluminale percutanée sur les coronaires par les colatéraux du vaisseau correspondant	CHOP
00.66.40	Embolisation sélective de coronaires, sans autre précision	CHOP
00.66.41	Embolisation sélective de coronaires par coils	CHOP
00.66.42	Embolisation sélective de coronaires par ballonnets (détachables) embolisants	CHOP
00.66.43	Embolisation sélective de coronaires par filtres [parapluie]	CHOP
00.66.44	Embolisation sélective de coronaires par plugs	CHOP
00.66.49	Embolisation sélective de coronaires, autre	CHOP
00.94.10	Monitoring du nerf récurrent dans le cadre d'une autre opération	CHOP
01.11.00	Biopsie fermée [percutanée] [à l'aiguille] de méninges cérébrales, SAP	CHOP
01.11.10	Biopsie stéréotaxique fermée [percutanée] [à l'aiguille] de méninges cérébrales	CHOP
01.11.99	Biopsie fermée [percutanée] [à l'aiguille] de méninges cérébrales, autre	CHOP
01.12.00	Biopsie de méninges cérébrales à ciel ouvert, SAP	CHOP
01.12.10	Biopsie stéréotaxique de méninges cérébrales, à ciel ouvert	CHOP

01.12.99	Biopsie de méninges cérébrales à ciel ouvert, autre	CHOP
01.13.00	Biopsie fermée [percutanée] [à l'aiguille] du cerveau, SAP	CHOP
01.13.10	Biopsie stéréotaxique fermée [percutanée] [à l'aiguille] du cerveau	CHOP
01.13.99	Biopsie fermée [percutanée] [à l'aiguille] du cerveau, autre	CHOP
01.14.00	Biopsie du cerveau à ciel ouvert, SAP	CHOP
01.14.10	Biopsie stéréotaxique du cerveau à ciel ouvert	CHOP
01.14.99	Biopsie du cerveau à ciel ouvert, autre	CHOP
01.15	Biopsie du crâne	CHOP
01.18.00	Autres techniques diagnostiques concernant le cerveau et les méninges cérébrales, SAP	CHOP
01.18.10	Biopsie fermée de vaisseau intracrânien	CHOP
01.18.11	Biopsie stéréotaxique fermée de vaisseau intracrânien	CHOP
01.18.19	Biopsie fermée de vaisseau intracrânien, autre	CHOP
01.18.20	Biopsie de vaisseau intracrânien à ciel ouvert	CHOP
01.18.21	Biopsie stéréotaxique de vaisseau intracrânien, à ciel ouvert	CHOP
01.18.29	Biopsie de vaisseau intracrânien à ciel ouvert, autre	CHOP
01.18.99	Autres techniques diagnostiques concernant le cerveau et les méninges cérébrales, autre	CHOP
01.21	Incision et drainage de sinus crânien	CHOP
01.23.00	Recraniotomie, SAP	CHOP
01.23.10	Recraniotomie avec mise en place de drain	CHOP
01.23.20	Recraniotomie avec ablation de matériel alloplastique ou de réservoir médicamenteux des os crâniens	CHOP
01.23.21	Recraniotomie avec ablation de matériel alloplastique ou de réservoir médicamenteux de l'espace épidural	CHOP
01.23.29	Recraniotomie avec ablation d'autre matériel	CHOP
01.23.99	Recraniotomie, autre	CHOP
01.24.00	Autre craniotomie, SAP	CHOP
01.24.10	Autre craniotomie avec décompression	CHOP
01.24.11	Autre craniotomie pour évacuation d'hématome épidural	CHOP
01.24.12	Autre craniotomie pour évacuation d'empyème épidural	CHOP
01.24.13	Autre craniotomie, insertion de matériel alloplastique ou de réservoir médicamenteux dans les os crâniens ou l'espace épidural	CHOP
01.24.14	Autre craniotomie, ablation de matériel alloplastique ou de réservoir médicamenteux des os crâniens ou de l'espace épidural	CHOP
01.24.15	Autre craniotomie, extraction de corps étranger des os crâniens ou de l'espace épidural	CHOP
01.24.16	Autre craniotomie pour autre drainage de liquide épidural ou pour d'autres raisons	CHOP
01.24.99	Autre craniotomie, autre	CHOP
01.25.00	Autre craniectomie, SAP	CHOP
01.25.10	Autre craniectomie avec décompression	CHOP
01.25.11	Autre craniectomie pour évacuation d'hématome épidural	CHOP
01.25.12	Autre craniectomie pour évacuation d'empyème épidural	CHOP
01.25.13	Autre craniectomie, extraction de corps étranger des os crâniens ou de l'espace épidural	CHOP
01.25.14	Autre craniectomie, insertion de matériel alloplastique ou de réservoir médicamenteux dans les os crâniens ou l'espace épidural	CHOP
01.25.19	Autre craniectomie pour drainage de liquide épidural ou pour d'autres raisons	CHOP
01.25.20	Autre craniectomie, recraniectomie avec mise en place de drain	CHOP
01.25.21	Autre craniotomie, recraniectomie pour ablation de matériel alloplastique ou de réservoir médicamenteux des os crâniens ou de l'espace épidural	CHOP

01.25.99	Autre craniectomie, autre	CHOP
01.26	Insertion et remplacement de cathéter dans la cavité crânienne ou le tissu cérébral	CHOP
01.27.00	Enlèvement de cathéter(s) de la cavité crânienne ou de tissu cérébral, SAP	CHOP
01.27.10	Enlèvement d'un cathéter intracérébral pour perfusion intraventriculaire	CHOP
01.27.99	Enlèvement de cathéter(s) de la cavité crânienne ou de tissu cérébral, autre	CHOP
01.28	Insertion de cathéter(s) intracrâniens par trou(s) de trépan	CHOP
01.29.00	Révision sans remplacement de cathéter(s) de la cavité crânienne ou de tissu cérébral, SAP	CHOP
01.29.10	Révision stéréotaxique sans remplacement de cathéters intracérébraux pour perfusion intraventriculaire	CHOP
01.29.99	Révision sans remplacement de cathéter(s) de la cavité crânienne ou de tissu cérébral, autre	CHOP
01.31.00	Incision des méninges cérébrales, SAP	CHOP
01.31.10	Incision des méninges cérébrales pour évacuation d'un hématome sous-dural (hygrome)	CHOP
01.31.11	Incision des méninges cérébrales pour évacuation d'un empyème sous-dural	CHOP
01.31.20	Incision des méninges cérébrales pour drainage de liquide sous-dural et sous-arachnoïdien	CHOP
01.31.99	Incision des méninges cérébrales, autre	CHOP
01.32.00	Lobotomie et tractotomie, SAP	CHOP
01.32.10	Lobotomie et tractotomie, cingulotomie	CHOP
01.32.11	Lobotomie et tractotomie, transection sous-piale	CHOP
01.32.12	Lobotomie et tractotomie, lobotomie multiples	CHOP
01.32.20	Lobotomie et tractotomie, interruption stéréotaxique de systèmes de communication nerveuse	CHOP
01.32.99	Lobotomie et tractotomie, autre	CHOP
01.39.00	Autre incision du cerveau, SAP	CHOP
01.39.10	Autre incision du cerveau pour évacuation d'hématome intracérébral	CHOP
01.39.11	Autre incision du cerveau pour évacuation d'abcès intracérébral	CHOP
01.39.19	Autre incision du cerveau, évacuation d'autre liquide intracérébral	CHOP
01.39.20	Autre incision du cerveau, évacuation stéréotaxique d'hématome intracrânien	CHOP
01.39.21	Autre incision du cerveau, évacuation stéréotaxique d'abcès intracrânien	CHOP
01.39.29	Autre incision du cerveau, évacuation stéréotaxique d'autre liquide intracrânien	CHOP
01.39.30	Autre incision du cerveau, extraction de corps étranger intracérébral	CHOP
01.39.40	Mise en place de dispositif de drainage externe de liquide céphalo-rachidien (ventriculaire, cisternal, sous-dural)	CHOP
01.39.41	Mise en place de réservoir de liquide céphalo-rachidien (ventriculaire, cisternal, sous-dural)	CHOP
01.39.42	Enlèvement de réservoir de liquide céphalo-rachidien (ventriculaire, cisternal, sous-dural)	CHOP
01.39.50	Enlèvement d'implant intracrânien	CHOP
01.39.99	Autre incision du cerveau, autre	CHOP
01.41	Opération du thalamus	CHOP
01.42	Opération du globus pallidum	CHOP
01.51.00	Excision et destruction de lésion ou tissu du cerveau et des méninges cérébrales, SAP	CHOP
01.51.10	Excision de tissu tumoral des méninges cérébrales avec préparation de tissus adjacents infiltrés	CHOP
01.51.19	Excision de tissu ou de lésion méningée cérébrale, autre	CHOP
01.51.21	Excision de tissu intracérébral de tumeur primaire	CHOP
01.51.22	Excision de tissu intracérébral de tumeur d'origine non cérébrale	CHOP
01.51.29	Excision de lésion ou tissu du cerveau, autre	CHOP

01.51.31	Destruction de lésion ou de tissu des méninges	CHOP
01.51.41	Destruction de tissu intracérébral de tumeur primaire	CHOP
01.51.42	Destruction de tissu intracérébral de tumeur d'origine non cérébrale	CHOP
01.51.49	Destruction de tissus ou de lésion du cerveau, autre	CHOP
01.52.00	Hémisphérectomie, SAP	CHOP
01.52.10	Hémisphérectomie, tissu intracérébral de tumeur cérébrale primaire	CHOP
01.52.11	Hémisphérectomie, tissu intracérébral de tumeur cérébrale d'origine non cérébrale	CHOP
01.52.99	Hémisphérectomie, autre	CHOP
01.53.00	Lobectomie du cerveau, SAP	CHOP
01.53.10	Lobectomie du cerveau, tissu intracérébral de tumeur cérébrale primaire	CHOP
01.53.11	Lobectomie du cerveau, tissu intracérébral de tumeur cérébrale d'origine non cérébrale	CHOP
01.53.99	Lobectomie du cerveau, autre	CHOP
01.59	Autre excision et destruction de tissus cérébraux ou méninges, autre	CHOP
01.6X.00	Excision et destruction de lésion crânienne, SAP	CHOP
01.6X.10	Excision et destruction de tissu tumoral de la base du crâne	CHOP
01.6X.11	Excision et destruction de tissu tumoral de la calotte crânienne	CHOP
01.6X.20	Excision et destruction d'autre tissu pathologique de la base du crâne	CHOP
01.6X.21	Excision et destruction d'autre tissu pathologique de la calotte crânienne	CHOP
01.6X.22	Excision et destruction d'autre tissu pathologique de la base et de la calotte crâniennes avec méninges	CHOP
01.6X.99	Excision et destruction de lésion crânienne, autre	CHOP
02.01	Ouverture de suture crânienne	CHOP
02.02	Élévation de fragments osseux résultant de fracture du crâne	CHOP
02.03	Confection de volet osseux crânien	CHOP
02.04.00	Greffe d'os crânien, SAP	CHOP
02.04.10	Greffe d'os crânien, voûte du crâne	CHOP
02.04.99	Greffe d'os crânien, autre	CHOP
02.05.00	Insertion de plaques osseuses crâniennes, SAP	CHOP
02.05.10	Insertion d'un implant CAD au niveau des os de la boîte crânienne sans participation des os de la face, défaut simple	CHOP
02.05.11	Insertion d'un implant CAD au niveau des os de la boîte crânienne sans participation des os de la face, défaut important ou complexe	CHOP
02.05.20	Insertion d'un implant CAD au niveau des os de la boîte crânienne avec participation orbitaire, temporale ou frontale, jusqu'à 2 régions	CHOP
02.05.30	Insertion d'un implant CAD au niveau des os de la boîte crânienne avec participation de plusieurs régions de la face, 3 régions et plus	CHOP
02.05.41	Réinsertion de plaque osseuse autologue au niveau de la boîte crânienne	CHOP
02.05.99	Insertion de plaques osseuses crâniennes, autre	CHOP
02.06.00	Autre ostéoplastie crânienne, SAP	CHOP
02.06.10	Cranioplastie fronto-orbitaire pour transposition	CHOP
02.06.20	Reconstruction de la boîte crânienne sans participation des os faciaux, avec un implant simple (ciment osseux, matériau alloplastique)	CHOP
02.06.30	Reconstruction de la boîte crânienne et des os faciaux avec un implant simple (ciment osseux, matériau alloplastique)	CHOP
02.06.99	Ostéoplastie crânienne, autre	CHOP
02.07	Enlèvement de plaque crânienne	CHOP
02.12.00	Autre réparation de méninges cérébrales, SAP	CHOP
02.12.10	Autre réparation de méninges cérébrales sans cranioplastie	CHOP
02.12.20	Autre réparation de méninges cérébrales avec cranioplastie	CHOP

02.12.21	Autre duroplastie avec cranioplastie de la convexité	CHOP
02.12.22	Autre duroplastie avec cranioplastie de la charnière crânio-cervicale	CHOP
02.12.31	Duroplastie fronto-basale avec lambeau pédiculé	CHOP
02.12.99	Autre réparation de méninges cérébrales, autre	CHOP
02.13	Ligature de vaisseaux méningés	CHOP
02.14	Excision du plexus choroïde	CHOP
02.2	Ventriculostomie	CHOP
02.31	Drainage ventriculaire vers les structures de la tête et du cou	CHOP
02.32	Drainage ventriculaire vers le système circulatoire	CHOP
02.33	Drainage ventriculaire vers la cavité thoracique	CHOP
02.34	Drainage ventriculaire vers la cavité et les organes abdominaux	CHOP
02.35	Drainage ventriculaire vers le système urinaire	CHOP
02.39	Autres drainages ventriculaires	CHOP
02.41.00	Irrigation et exploration de drain ventriculaire, SAP	CHOP
02.41.10	Irrigation et exploration de drain ventriculaire, partie centrale	CHOP
02.41.20	Irrigation et exploration de drain ventriculaire, partie périphérique	CHOP
02.41.99	Irrigation et exploration de drain ventriculaire, autre	CHOP
02.42.00	Réinsertion de drain ventriculaire, SAP	CHOP
02.42.10	Réinsertion de drain ventriculaire, partie centrale	CHOP
02.42.20	Réinsertion de drain ventriculaire, partie périphérique	CHOP
02.42.99	Réinsertion de drain ventriculaire, autre	CHOP
02.43	Ablation de drain ventriculaire	CHOP
02.51.00	Synangiose, SAP	CHOP
02.51.11	Encéphalo-duro-artério-synangiose [EDAS]	CHOP
02.51.12	Encéphalo-duro-synangiose [EDS]	CHOP
02.51.14	Encéphalo-myo-synangiose [EMS]	CHOP
02.51.15	Encéphalo-galéo-périosto-synangiose [EGPS]	CHOP
02.51.99	Synangiose, autre	CHOP
02.91	Libération d'adhérences corticales	CHOP
02.92	Réparation du cerveau	CHOP
02.93.00	Interventions sur ou avec électrode(s) pour neurostimulation intracrânienne, SAP	CHOP
02.93.09	Interventions sur ou avec électrode(s) pour neurostimulation intracrânienne, autre	CHOP
02.93.30	Implantation ou remplacement d'électrodes pour neurostimulation intracrânienne, SAP	CHOP
02.93.31	Implantation ou remplacement de micro-électrodes temporaires de dérivation et de stimulation monoloculaire	CHOP
02.93.32	Implantation ou remplacement de micro-électrodes temporaires de dérivation et de stimulation multiloculaire	CHOP
02.93.33	Implantation ou remplacement de micro-électrodes permanentes de dérivation et de stimulation monoloculaire	CHOP
02.93.34	Implantation ou remplacement de micro-électrodes permanentes de dérivation et de stimulation multiloculaire	CHOP
02.93.39	Implantation ou remplacement d'électrodes pour neurostimulation intracrânienne, autre	CHOP
02.93.40	Révision sans remplacement d'électrodes pour neurostimulation intracrânienne, SAP	CHOP
02.93.41	Révision sans remplacement d'électrodes pour neurostimulation intracrânienne, stéréotaxique, système permanent à une électrode pour stimulation permanente	CHOP
02.93.42	Révision sans remplacement d'électrodes pour neurostimulation intracrânienne, stéréotaxique, système permanent à plusieurs électrodes pour stimulation permanente	CHOP



02.93.49	Révision sans remplacement d'électrodes pour neurostimulation intracrânienne, autre	CHOP
02.93.51	Enlèvement des électrodes pour neurostimulation intracrânienne	CHOP
02.96	Insertion d'électrodes sphénoïdales	CHOP
02.97.00	Interventions sur ou avec un neurostimulateur pour neurostimulation intracrânienne, SAP	CHOP
02.97.09	Interventions sur ou avec un neurostimulateur pour neurostimulation intracrânienne, autre	CHOP
02.97.10	Implantation ou remplacement d'un neurostimulateur pour neurostimulation intracrânienne, SAP	CHOP
02.97.11	Implantation ou remplacement d'un neurostimulateur pour neurostimulation intracrânienne, système à une électrode, non rechargeable	CHOP
02.97.12	Implantation ou remplacement d'un neurostimulateur pour neurostimulation intracrânienne, système à plusieurs électrodes, non rechargeable	CHOP
02.97.14	Implantation ou remplacement d'un neurostimulateur pour neurostimulation intracrânienne, système à plusieurs électrodes, rechargeable, omnidirectionnel	CHOP
02.97.15	Implantation ou remplacement d'un neurostimulateur pour neurostimulation intracrânienne, système à plusieurs électrodes, rechargeable, bidirectionnel	CHOP
02.97.19	Implantation ou remplacement d'un neurostimulateur pour neurostimulation intracrânienne, autre	CHOP
02.97.21	Révision sans remplacement d'un neurostimulateur pour neurostimulation intracrânienne	CHOP
02.97.31	Enlèvement d'un neurostimulateur pour neurostimulation intracrânienne	CHOP
02.98.10	Implantation ou remplacement d'une pompe de perfusion totalement implantable pour perfusion intraventriculaire, SAP	CHOP
02.98.11	Implantation ou remplacement d'une pompe de perfusion totalement implantable pour perfusion intraventriculaire avec profil journalier variable programmable	CHOP
02.98.12	Implantation ou remplacement d'une pompe de perfusion totalement implantable pour perfusion intraventriculaire à débit constant	CHOP
02.98.13	Implantation ou remplacement d'une pompe de perfusion totalement implantable pour perfusion intraventriculaire avec surveillance électronique intégrée de l'occlusion	CHOP
02.98.19	Implantation ou remplacement d'une pompe de perfusion totalement implantable pour perfusion intraventriculaire, autre	CHOP
02.99.00	Autre opération du crâne, du cerveau et des méninges cérébrales, SAP	CHOP
02.99.10	Interventions stéréotaxiques au niveau du liquide céphalo-rachidien	CHOP
02.99.11	Implantation et explantation stéréotaxique de matériel radioactif en tant qu'intervention indépendante	CHOP
02.99.12	Implantation stéréotaxique de tissus dans le crâne, le cerveau et les méninges cérébrales	CHOP
02.99.13	Instillation stéréotaxique de médicaments en tant qu'intervention indépendante	CHOP
02.99.14	Implantation, révision ou remplacement stéréotaxique de cathéter(s) intracérébral(aux) pour perfusion intraventriculaire	CHOP
02.99.20	Conversion d'une dérivation (drainage) de liquide céphalo-rachidien en une dérivation multiple	CHOP
02.99.29	Autre révision et enlèvement de dérivation de liquide céphalo-rachidien	CHOP
02.99.30	Implantation ou remplacement de capteur de mesure intracrânien	CHOP
02.99.31	Révision sans remplacement de capteur de mesure intracrânien	CHOP
02.99.40	Implantation ou remplacement de neuroprothèse	CHOP
02.99.41	Révision sans remplacement de neuroprothèse	CHOP
02.99.50	Implantation et enlèvement de système de cathéter à ballonnet pour brachythérapie intracérébrale	CHOP

02.99.90	Autre opération stéréotaxique du crâne, du cerveau et des méninges cérébrales	CHOP
02.99.99	Autre opération du crâne, du cerveau et des méninges cérébrales, autre	CHOP
02.9A.11	Implantation ou remplacement d'un neurostimulateur avec électrodes intégrées pour stimulation du ganglion sphéno-palatin [GSP]	CHOP
02.9A.31	Enlèvement d'un neurostimulateur avec électrodes intégrées pour stimulation du ganglion sphéno-palatin [GSP]	CHOP
03.03.00	Laminotomie, laminectomie et laminoplastie, SAP	CHOP
03.03.09	Laminotomie, laminectomie et laminoplastie, autre	CHOP
03.03.11	Laminotomie, 1 segment	CHOP
03.03.12	Laminotomie, 2 segments	CHOP
03.03.13	Laminotomie, 3 segments	CHOP
03.03.14	Laminotomie, 4 segments	CHOP
03.03.15	Laminotomie, 5 segments	CHOP
03.03.16	Laminotomie, 6 segments	CHOP
03.03.17	Laminotomie, 7 segments	CHOP
03.03.18	Laminotomie, 8 segments	CHOP
03.03.1A	Laminotomie, 9 segments	CHOP
03.03.1B	Laminotomie, 10 segments et plus	CHOP
03.03.21	Hémilaminectomie, 1 segment	CHOP
03.03.22	Hémilaminectomie, 2 segments	CHOP
03.03.23	Hémilaminectomie, 3 segments	CHOP
03.03.24	Hémilaminectomie, 4 segments	CHOP
03.03.25	Hémilaminectomie, 5 segments	CHOP
03.03.26	Hémilaminectomie, 6 segments	CHOP
03.03.27	Hémilaminectomie, 7 segments	CHOP
03.03.28	Hémilaminectomie, 8 segments	CHOP
03.03.2A	Hémilaminectomie, 9 segments	CHOP
03.03.2B	Hémilaminectomie, 10 segments et plus	CHOP
03.03.31	Laminectomie, 1 segment	CHOP
03.03.32	Laminectomie, 2 segments	CHOP
03.03.33	Laminectomie, 3 segments	CHOP
03.03.34	Laminectomie, 4 segments	CHOP
03.03.35	Laminectomie, 5 segments	CHOP
03.03.36	Laminectomie, 6 segments	CHOP
03.03.37	Laminectomie, 7 segments	CHOP
03.03.38	Laminectomie, 8 segments	CHOP
03.03.3A	Laminectomie, 9 segments	CHOP
03.03.3B	Laminectomie, 10 segments et plus	CHOP
03.03.41	Laminoplastie, 1 segment	CHOP
03.03.42	Laminoplastie, 2 segments	CHOP
03.03.43	Laminoplastie, 3 segments	CHOP
03.03.44	Laminoplastie, 4 segments	CHOP
03.03.45	Laminoplastie, 5 segments	CHOP
03.03.46	Laminoplastie, 6 segments	CHOP
03.03.47	Laminoplastie, 7 segments	CHOP
03.03.48	Laminoplastie, 8 segments	CHOP
03.03.4A	Laminoplastie, 9 segments	CHOP
03.03.4B	Laminoplastie, 10 segments et plus	CHOP
03.05.00	Incision du canal rachidien, de la moelle épinière et des méninges rachidiennes, SAP	CHOP
03.05.09	Incision du canal rachidien, de la moelle épinière et des méninges rachidiennes, autre	CHOP



03.05.11	Incision du canal rachidien pour drainage de liquide épidual	CHOP
03.05.12	Incision de la moelle épinière et des méninges rachidiennes pour drainage de liquide sous-dural	CHOP
03.05.13	Incision de la moelle épinière et des méninges rachidiennes pour drainage de liquide intramédullaire	CHOP
03.05.21	Incision du canal rachidien pour évacuation d'hématome ou empyème épidual	CHOP
03.05.22	Incision de la moelle épinière et des méninges rachidiennes pour évacuation d'hématome ou empyème sous-dural	CHOP
03.05.23	Incision de la moelle épinière et des méninges rachidiennes pour évacuation d'hématome ou abcès intramédullaire	CHOP
03.09	Exploration et décompression des structures du canal rachidien, autre	CHOP
03.1	Section de racine nerveuse intraspinal	CHOP
03.21	Chordotomie percutanée	CHOP
03.29	Chordotomie, autre	CHOP
03.4X.00	Excision ou destruction de lésion de la moelle épinière ou des méninges rachidiennes, SAP	CHOP
03.4X.10	Excision ou destruction de tissu tumoral de la moelle épinière (intramédullaire)	CHOP
03.4X.11	Excision ou destruction de tissu tumoral de méninges et d'os rachidiens	CHOP
03.4X.12	Excision ou destruction de tissu tumoral de racine nerveuse intrarachidienne et de ganglion intraspinal	CHOP
03.4X.19	Excision ou destruction de tissu tumoral de la moelle épinière et des méninges rachidiennes, autre	CHOP
03.4X.20	Excision ou destruction d'autre lésion de la moelle épinière (intramédullaire)	CHOP
03.4X.21	Excision ou destruction d'autre lésion des méninges rachidiennes	CHOP
03.4X.22	Excision ou destruction d'autre lésion de racine nerveuse intrarachidienne et de ganglion intraspinal	CHOP
03.4X.29	Excision ou destruction d'autre lésion de la moelle épinière et des méninges rachidiennes, autre	CHOP
03.4X.99	Excision ou destruction de lésion de la moelle épinière et des méninges rachidiennes, autre	CHOP
03.51	Réparation de méningocèle spinale	CHOP
03.52	Réparation de myéломéningocèle	CHOP
03.59.00	Autres réparations et opérations plastiques de structures médullaires, SAP	CHOP
03.59.10	Autres réparations et opérations plastiques de structures médullaires, fermeture de diastématomyélie	CHOP
03.59.11	Autres réparations et opérations plastiques de structures médullaires, section de filum terminale	CHOP
03.59.12	Autres réparations et opérations plastiques de structures médullaires, fermeture de fistule rachidienne	CHOP
03.59.13	Autres réparations et opérations plastiques de structures médullaires, plastie de la dure-mère [duroplastie] rachidienne	CHOP
03.59.99	Autres réparations et opérations plastiques de structures médullaires, autre	CHOP
03.6	Libération d'adhérences de moelle épinière et de racine nerveuse	CHOP
03.71	Dérivation [shunt] sous-arachnoïdo - péritonéal	CHOP
03.72	Dérivation [shunt] sous-arachnoïdo - urétéral	CHOP
03.79	Dérivation de méninges rachidiennes, autre	CHOP
03.90.00	Insertion de cathéter dans le canal rachidien pour perfusion de substances thérapeutiques ou palliatives, SAP	CHOP
03.90.10	Insertion ou remplacement de cathéter pour perfusion intrathécale et épidual, cathéter temporaire pour perfusion d'essai	CHOP

03.90.11	Insertion ou remplacement de cathéter pour perfusion intrathécale et épidurale, cathéter permanent pour perfusion continue	CHOP
03.90.99	Insertion de cathéter dans le canal rachidien pour perfusion de substances thérapeutiques ou palliatives, autre	CHOP
03.91.31	Injection d'anesthésique et d'analgésique dans le canal rachidien à l'accouchement	CHOP
03.93.00	Implantation ou remplacement d'électrode(s) de neurostimulateur rachidien, SAP	CHOP
03.93.10	Implantation ou remplacement d'électrode(s) de neurostimulateur épidural temporaire, système à une électrode, stimulation d'essai	CHOP
03.93.11	Implantation ou remplacement d'électrode(s) de neurostimulateur épidural temporaire, système à plusieurs électrodes, stimulation d'essai	CHOP
03.93.20	Implantation ou remplacement d'électrode(s) de neurostimulateur épidural permanent par voie percutanée, système à une électrode, stimulation continue	CHOP
03.93.21	Implantation ou remplacement d'électrode(s) de neurostimulateur épidural permanent par voie percutanée, système à plusieurs électrodes, stimulation continue	CHOP
03.93.22	Implantation ou remplacement par voie chirurgicale ouverte d'électrode(s) de neurostimulateur épidural permanent, système à une électrode, stimulation continue	CHOP
03.93.23	Implantation ou remplacement par voie chirurgicale ouverte d'électrode(s) de neurostimulateur épidural permanent, système à plusieurs électrodes, stimulation continue	CHOP
03.93.30	Implantation ou remplacement d'électrode sous-durale pour stimulation de racine antérieure	CHOP
03.93.99	Implantation ou remplacement d'électrode(s) de neurostimulateur rachidien, autre	CHOP
03.94.00	Enlèvement d'électrodes de neurostimulateur rachidien, SAP	CHOP
03.94.10	Enlèvement d'électrode(s) de neurostimulateur épidural, électrode en baguette, système à une électrode	CHOP
03.94.11	Enlèvement d'électrode(s) de neurostimulateur épidural, électrode en baguette, système à plusieurs électrodes	CHOP
03.94.20	Enlèvement d'électrode(s) de neurostimulateur épidural, électrode à plaque, système à une électrode	CHOP
03.94.21	Enlèvement d'électrode(s) de neurostimulateur épidural, électrode à plaque, système à plusieurs électrodes	CHOP
03.94.30	Enlèvement d'électrode(s) de neurostimulateur sous-dural pour stimulation de racine antérieure	CHOP
03.94.99	Enlèvement d'électrode(s) de neurostimulateur rachidien, autre	CHOP
03.95	Spinal blood patch	CHOP
03.96.00	Dénervation percutanée de facette, SAP	CHOP
03.96.10	Dénervation percutanée de facette, par incision	CHOP
03.96.11	Dénervation percutanée de facette, par thermocoagulation	CHOP
03.96.12	Dénervation percutanée de facette, par cryodénervation	CHOP
03.96.99	Dénervation percutanée de facette, autre	CHOP
03.97	Révision de shunt de méninge rachidienne	CHOP
03.98	Ablation de shunt de méninge rachidienne	CHOP
03.99.00	Autre opération de la moelle épinière et du canal rachidien, SAP	CHOP
03.99.09	Autre opération de la moelle épinière et du canal rachidien, autre	CHOP
03.99.10	Opération de vaisseaux intramédullaire(s) (p. ex. ligature, destruction, résection)	CHOP
03.99.19	Opération de vaisseaux intramédullaires, autre	CHOP
03.99.20	Opération des voies d'écoulement du liquide céphalo-rachidien, mise en place de réservoir sous-cutané de LCR	CHOP
03.99.21	Opération des voies d'écoulement du liquide céphalo-rachidien, révision de réservoir sous-cutané de LCR, de cathéter ou de pompe à médicament pour perfusion intrathécale et épidurale	CHOP

03.99.22	Opération sur les voies d'écoulement du liquide céphalo-rachidien, enlèvement de réservoir sous-cutané de LCR	CHOP
03.99.29	Opération des voies d'écoulement du liquide céphalo-rachidien, autre	CHOP
03.99.30	Révision sans remplacement d'électrode(s) de neurostimulateur rachidien, électrode en baguette, système à une électrode	CHOP
03.99.31	Révision sans remplacement d'électrode(s) de neurostimulateur rachidien, électrode en baguette, système à plusieurs électrodes	CHOP
03.99.32	Révision sans remplacement d'électrode(s) de neurostimulateur rachidien, électrode à plaque, système à une électrode	CHOP
03.99.33	Révision sans remplacement d'électrode(s) de neurostimulateur rachidien, électrode à plaque, système à plusieurs électrodes	CHOP
03.99.34	Révision sans remplacement d'électrode(s) d'un neurostimulateur de racine antérieure	CHOP
03.99.40	Révision sans remplacement de cathéter pour perfusion intrathécale et épidurale	CHOP
03.99.41	Ablation de cathéter pour perfusion intrathécale et épidurale	CHOP
03.9A.00	Interventions sur ou avec un neurostimulateur pour stimulation de la moelle épinière et de structures du canal rachidien, SAP	CHOP
03.9A.09	Interventions sur ou avec un neurostimulateur pour stimulation de la moelle épinière et des structures du canal rachidien, autre	CHOP
03.9A.10	Implantation ou remplacement d'un neurostimulateur pour neurostimulation épidurale, SAP	CHOP
03.9A.11	Implantation ou remplacement d'un neurostimulateur pour neurostimulation épidurale, système à une électrode, non rechargeable	CHOP
03.9A.12	Implantation ou remplacement d'un neurostimulateur pour neurostimulation épidurale, système à plusieurs électrodes, non rechargeable	CHOP
03.9A.13	Implantation ou remplacement d'un neurostimulateur pour neurostimulation épidurale, système à plusieurs électrodes, rechargeable	CHOP
03.9A.19	Implantation ou remplacement d'un neurostimulateur pour neurostimulation épidurale, autre	CHOP
03.9A.21	Implantation ou remplacement d'un neurostimulateur pour neurostimulation de racine antérieure	CHOP
03.9A.31	Révision sans remplacement d'un neurostimulateur pour neurostimulation épidurale	CHOP
03.9A.32	Révision sans remplacement d'un neurostimulateur pour neurostimulation de racine antérieure	CHOP
03.9A.41	Enlèvement d'un neurostimulateur pour neurostimulation épidurale	CHOP
03.9A.42	Enlèvement d'un neurostimulateur pour stimulation de racine antérieure	CHOP
03.9B.00	Interventions sur ou avec une pompe de perfusion totalement implantable pour perfusion intrathécale et épidurale, SAP	CHOP
03.9B.09	Interventions sur ou avec une pompe de perfusion totalement implantable pour perfusion intrathécale et épidurale, autre	CHOP
03.9B.10	Implantation ou remplacement d'une pompe de perfusion totalement implantable pour perfusion intrathécale et épidurale, SAP	CHOP
03.9B.11	Implantation ou remplacement d'une pompe de perfusion totalement implantable pour perfusion intrathécale et épidurale avec profil journalier variable programmable	CHOP
03.9B.12	Implantation ou remplacement d'une pompe de perfusion totalement implantable pour perfusion intrathécale et épidurale à débit constant	CHOP
03.9B.13	Implantation ou remplacement d'une pompe de perfusion totalement implantable pour perfusion intrathécale et épidurale avec surveillance électronique intégrée de l'occlusion	CHOP
03.9B.19	Implantation ou remplacement d'une pompe de perfusion totalement implantable pour perfusion intrathécale et épidurale, autre	CHOP

03.9B.21	Révision sans remplacement d'une pompe de perfusion totalement implantable pour perfusion intrathécale et épidurale	CHOP
03.9B.31	Ablation d'une pompe de perfusion totalement implantable pour perfusion intrathécale et épidurale	CHOP
04.01.00	Excision de neurinome du nerf auditif, SAP	CHOP
04.01.10	Excision de neurinome du nerf auditif par craniotomie	CHOP
04.01.11	Excision de neurinome du nerf auditif, par voie translabyrinthique	CHOP
04.01.99	Excision de neurinome du nerf auditif, autre	CHOP
04.02	Section du nerf trijumeau	CHOP
04.03.00	Section ou écrasement d'autres nerfs crâniens et périphériques, SAP	CHOP
04.03.10	Section ou écrasement du nerf acoustique	CHOP
04.03.11	Section ou écrasement de segment intracrânien d'autre nerf cérébral et ganglion nerveux	CHOP
04.03.20	Section ou écrasement de nerf cérébral extracrânien	CHOP
04.03.30	Section ou écrasement du plexus brachial	CHOP
04.03.31	Section ou écrasement de nerf de l'épaule	CHOP
04.03.32	Section ou écrasement de nerf du bras et de la main	CHOP
04.03.33	Section ou écrasement de nerf du tronc et du membre inférieur	CHOP
04.03.99	Section ou écrasement d'autres nerfs crâniens et périphériques, autre	CHOP
04.04.00	Autre incision de nerf crânien et périphérique, SAP	CHOP
04.04.10	Autre incision du nerf acoustique	CHOP
04.04.11	Autre incision de segment intracrânien d'autre nerf cérébral et ganglion nerveux	CHOP
04.04.20	Autre incision de nerf cérébral extracrânien	CHOP
04.04.30	Autre incision du plexus brachial	CHOP
04.04.31	Autre incision de nerf de l'épaule	CHOP
04.04.32	Autre incision de nerf du bras et de la main	CHOP
04.04.33	Autre incision de nerf du tronc et du membre inférieur	CHOP
04.04.99	Autre incision de nerf crânien et périphérique, autre	CHOP
04.05.00	Excision et destruction de ganglion de Gasser, SAP	CHOP
04.05.10	Excision de ganglion de Gasser	CHOP
04.05.20	Destruction de ganglion de Gasser	CHOP
04.05.99	Excision et destruction de ganglion de Gasser, autre	CHOP
04.06.00	Autre excision de ganglion de nerf crânien ou périphérique, SAP	CHOP
04.06.10	Excision de ganglion intracrânien	CHOP
04.06.20	Excision d'autre ganglion périphérique	CHOP
04.06.99	Autre excision de ganglion de nerf crânien ou périphérique, autre	CHOP
04.07.00	Autre excision ou avulsion de nerf crânien et périphérique, SAP	CHOP
04.07.10	Excision [prélèvement] de nerf pour greffe	CHOP
04.07.11	Ablation de greffon nerveux	CHOP
04.07.20	Autre excision ou avulsion de nerf intracrânien	CHOP
04.07.30	Autre excision ou avulsion de nerf cérébral extracrânien	CHOP
04.07.40	Autre excision ou avulsion du plexus brachial	CHOP
04.07.41	Autre excision ou avulsion de nerf de l'épaule	CHOP
04.07.42	Autre excision ou avulsion de nerf du bras et de la main	CHOP
04.07.43	Autre excision ou avulsion de nerf du tronc et du membre inférieur	CHOP
04.07.99	Autre excision ou avulsion de nerf crânien et périphérique, autre	CHOP
04.08.00	Fenestration des gaines du nerf optique, SAP	CHOP
04.08.10	Autres opérations du nerf optique	CHOP
04.08.99	Fenestration des gaines du nerf optique, autre	CHOP
04.2X.00	Destruction de nerf et ganglion crânien et périphérique, SAP	CHOP

04.2X.10	Destruction de nerf et ganglion intracrânien	CHOP
04.2X.20	Destruction de nerf crânien extracrânien	CHOP
04.2X.30	Destruction du plexus brachial	CHOP
04.2X.31	Destruction de nerf de l'épaule	CHOP
04.2X.32	Destruction de nerf du bras et de la main	CHOP
04.2X.33	Destruction de nerf du tronc et du plexus lombo-sacré	CHOP
04.2X.34	Destruction de nerf de la jambe et du pied	CHOP
04.2X.39	Destruction d'autre nerf et ganglion périphérique	CHOP
04.2X.99	Destruction de nerf et ganglion crânien et périphérique, autre	CHOP
04.3X.00	Suture de nerf crânien et périphérique, SAP	CHOP
04.3X.10	Suture épineurale de nerf cérébral extracrânien, suture primaire	CHOP
04.3X.11	Suture épineurale du plexus brachial, suture primaire	CHOP
04.3X.12	Suture épineurale de nerf de l'épaule, suture primaire	CHOP
04.3X.13	Suture épineurale de nerf du bras, suture primaire	CHOP
04.3X.14	Suture épineurale de nerf de la main, suture primaire	CHOP
04.3X.15	Suture épineurale de nerf du tronc, suture primaire	CHOP
04.3X.16	Suture épineurale de nerf de la jambe (y compris plexus lombo-sacré, aine et plancher pelvien), suture primaire	CHOP
04.3X.17	Suture épineurale de nerf du pied, suture primaire	CHOP
04.3X.19	Suture épineurale d'autre nerf crânien ou périphérique, suture primaire	CHOP
04.3X.20	Suture épineurale de nerf cérébral extracrânien, suture secondaire	CHOP
04.3X.21	Suture épineurale du plexus brachial, suture secondaire	CHOP
04.3X.22	Suture épineurale de nerf de l'épaule, suture secondaire	CHOP
04.3X.23	Suture épineurale de nerf du bras, suture secondaire	CHOP
04.3X.24	Suture épineurale de nerf de la main, suture secondaire	CHOP
04.3X.25	Suture épineurale de nerf du tronc, suture secondaire	CHOP
04.3X.26	Suture épineurale de nerf de la jambe (y compris plexus lombo-sacré, aine et plancher pelvien), suture secondaire	CHOP
04.3X.27	Suture épineurale de nerf du pied, suture secondaire	CHOP
04.3X.29	Suture épineurale d'autre nerf crânien ou périphérique, suture secondaire	CHOP
04.3X.30	Suture interfasciculaire de nerf cérébral extracrânien, suture primaire	CHOP
04.3X.31	Suture interfasciculaire du plexus brachial, suture primaire	CHOP
04.3X.32	Suture interfasciculaire de nerf de l'épaule, suture primaire	CHOP
04.3X.33	Suture interfasciculaire de nerf du bras, suture primaire	CHOP
04.3X.34	Suture interfasciculaire de nerf de la main, suture primaire	CHOP
04.3X.35	Suture interfasciculaire de nerf du tronc, suture primaire	CHOP
04.3X.36	Suture interfasciculaire de nerf de la jambe (y compris plexus lombo-sacré, aine et plancher pelvien), suture primaire	CHOP
04.3X.37	Suture interfasciculaire de nerf du pied, suture primaire	CHOP
04.3X.39	Suture interfasciculaire d'autre nerf crânien ou périphérique, suture primaire	CHOP
04.3X.40	Suture interfasciculaire de nerf cérébral extracrânien, suture secondaire	CHOP
04.3X.41	Suture interfasciculaire du plexus brachial, suture secondaire	CHOP
04.3X.42	Suture interfasciculaire de nerf de l'épaule, suture secondaire	CHOP
04.3X.43	Suture interfasciculaire de nerf du bras, suture secondaire	CHOP
04.3X.44	Suture interfasciculaire de nerf de la main, suture secondaire	CHOP
04.3X.45	Suture interfasciculaire de nerf du tronc, suture secondaire	CHOP
04.3X.46	Suture interfasciculaire de nerf de la jambe (y compris plexus lombo-sacré, aine et plancher pelvien), suture secondaire	CHOP
04.3X.47	Suture interfasciculaire de nerf du pied, suture secondaire	CHOP
04.3X.49	Suture interfasciculaire d'autre nerf crânien ou périphérique, suture secondaire	CHOP

04.3X.99	Suture de nerf crânien et périphérique, autre	CHOP
04.41	Décompression de la racine du nerf trijumeau	CHOP
04.42.00	Autre décompression de nerf crânien, SAP	CHOP
04.42.10	Autre décompression intracrânienne de nerf crânien	CHOP
04.42.20	Autre décompression extracrânienne de nerf crânien	CHOP
04.42.99	Autre décompression de nerf crânien, autre	CHOP
04.43.00	Libération du canal carpien, SAP	CHOP
04.43.10	Libération du canal carpien par endoscopie	CHOP
04.43.99	Libération du canal carpien, autre	CHOP
04.44	Libération du canal tarsien	CHOP
04.49.00	Autre lyse d'adhérences ou décompression de nerf ou de ganglion périphérique, SAP	CHOP
04.49.10	Autre lyse d'adhérences ou décompression du plexus brachial	CHOP
04.49.11	Autre lyse d'adhérences ou décompression de nerf de l'épaule	CHOP
04.49.12	Autre lyse d'adhérences ou décompression de nerf du bras	CHOP
04.49.13	Autre lyse d'adhérences ou décompression de nerf de la main	CHOP
04.49.14	Autre lyse d'adhérences ou décompression du plexus lombo-sacré, de l'aîne et du plancher pelvien	CHOP
04.49.15	Autre lyse d'adhérences ou décompression de nerf de la jambe	CHOP
04.49.16	Autre lyse d'adhérences ou décompression de nerf du pied	CHOP
04.49.99	Autre lyse d'adhérences ou décompression d'autre nerf ou de ganglion périphérique, autre	CHOP
04.51.00	Grefe de nerf crânien ou périphérique, SAP	CHOP
04.51.09	Grefe de nerf crânien ou périphérique, autre	CHOP
04.51.10	Grefe de nerf cérébral extracrânien	CHOP
04.51.11	Grefe de plexus brachial et de nerf de l'épaule	CHOP
04.51.12	Grefe de nerf du bras et de la main	CHOP
04.51.13	Grefe de nerf du tronc et du membre inférieur	CHOP
04.51.19	Grefe d'autre nerf crânien ou périphérique	CHOP
04.6X.00	Transposition de nerf crânien et périphérique, SAP	CHOP
04.6X.10	Transposition de nerf cérébral extracrânien avec suture épineurale primaire	CHOP
04.6X.11	Transposition de nerf cérébral extracrânien avec suture épineurale secondaire	CHOP
04.6X.12	Transposition de nerf cérébral extracrânien avec suture interfasciculaire primaire et secondaire	CHOP
04.6X.20	Transposition du plexus brachial avec suture épineurale primaire	CHOP
04.6X.21	Transposition du plexus brachial avec suture épineurale secondaire	CHOP
04.6X.22	Transposition du plexus brachial avec suture interfasciculaire primaire	CHOP
04.6X.23	Transposition du plexus brachial avec suture interfasciculaire secondaire	CHOP
04.6X.30	Transposition de nerf de l'épaule avec suture épineurale primaire et secondaire	CHOP
04.6X.31	Transposition de nerf de l'épaule avec suture interfasciculaire primaire et secondaire	CHOP
04.6X.40	Transposition de nerf du bras avec suture épineurale primaire	CHOP
04.6X.41	Transposition de nerf du bras avec suture épineurale secondaire	CHOP
04.6X.42	Transposition de nerf du bras avec suture interfasciculaire primaire	CHOP
04.6X.43	Transposition de nerf du bras avec suture interfasciculaire secondaire	CHOP
04.6X.50	Transposition de nerf du tronc et du membre inférieur avec suture épineurale primaire et secondaire	CHOP
04.6X.51	Transposition de nerf du tronc et du membre inférieur avec suture interfasciculaire primaire et secondaire	CHOP
04.6X.60	Transposition de nerf de la main avec suture interfasciculaire primaire et secondaire	CHOP
04.6X.70	Transposition avec neurolyse et décompression d'un nerf cérébral extracrânien	CHOP



04.6X.71	Transposition avec neurolyse et décompression du plexus brachial ou d'un nerf de l'épaule	CHOP
04.6X.72	Transposition avec neurolyse et décompression d'un nerf du bras	CHOP
04.6X.73	Transposition avec neurolyse et décompression d'un nerf de la main	CHOP
04.6X.74	Transposition avec neurolyse et décompression d'un nerf du tronc et du membre inférieur	CHOP
04.6X.75	Transposition d'autre nerf crânien et périphérique	CHOP
04.6X.99	Transposition de nerf crânien et périphérique, autre	CHOP
04.71	Anastomose entre nerfs hypoglosse et facial	CHOP
04.72	Anastomose entre nerfs accessoire et facial	CHOP
04.73	Anastomose entre nerfs accessoire et hypoglosse	CHOP
04.74.00	Autre anastomose de nerf crânien ou périphérique, SAP	CHOP
04.74.10	Anastomose nerveuse facio-faciale	CHOP
04.74.11	Anastomose entre nerf intercostal et interfasciculaire	CHOP
04.74.99	Autre anastomose de nerf crânien ou périphérique, autre	CHOP
04.75	Révision de réparation antérieure de nerf crânien et périphérique	CHOP
04.76	Réparation de traumatisme ancien de nerf crânien et périphérique	CHOP
04.79.00	Autre plastie de nerf, SAP	CHOP
04.79.09	Autre plastie de nerf, autre	CHOP
04.79.10	Transplantation ainsi que transposition de nerf cérébral extracrânien avec suture épineurale	CHOP
04.79.11	Transplantation ainsi que transposition du plexus brachial avec suture épineurale	CHOP
04.79.12	Transplantation ainsi que transposition de nerf de l'épaule avec suture épineurale	CHOP
04.79.13	Transplantation ainsi que transposition de nerf du bras et de la main avec suture épineurale	CHOP
04.79.14	Transplantation ainsi que transposition de nerf du tronc et du membre inférieur avec suture épineurale	CHOP
04.79.19	Transplantation ainsi que transposition d'autre nerf avec suture épineurale	CHOP
04.79.20	Transplantation ainsi que transposition de nerf avec suture interfasciculaire	CHOP
04.79.21	Transplantation ainsi que transposition de nerf cérébral extracrânien avec suture interfasciculaire	CHOP
04.79.22	Transplantation ainsi que transposition du plexus brachial avec suture interfasciculaire	CHOP
04.79.23	Transplantation ainsi que transposition de nerf de l'épaule avec suture interfasciculaire	CHOP
04.79.24	Transplantation ainsi que transposition de nerf du bras et de la main avec suture interfasciculaire	CHOP
04.79.25	Transplantation ainsi que transposition de nerf du tronc et du membre inférieur avec suture interfasciculaire	CHOP
04.79.29	Transplantation ainsi que transposition d'autre nerf avec suture interfasciculaire	CHOP
04.91	Neurectasie	CHOP
04.92.00	Implantation ou remplacement d'électrode(s) de neurostimulateur périphérique, SAP	CHOP
04.92.10	Implantation ou remplacement d'électrode(s) de neurostimulateur périphérique temporaire, système à une électrode, test de stimulation	CHOP
04.92.11	Implantation ou remplacement d'électrode(s) de neurostimulateur périphérique temporaire, système à plusieurs électrodes, test de stimulation	CHOP
04.92.20	Implantation ou remplacement d'électrode(s) de neurostimulateur périphérique permanent par voie percutanée, électrode en baguette, système à une électrode	CHOP
04.92.21	Implantation ou remplacement d'électrode(s) de neurostimulateur périphérique permanent par voie percutanée, électrode en baguette, système à plusieurs électrodes	CHOP

04.92.30	Implantation ou remplacement par voie chirurgicale ouverte d'électrode(s) de neurostimulateur périphérique permanent, électrode à plaque, système à une électrode	CHOP
04.92.31	Implantation ou remplacement par voie chirurgicale ouverte d'électrode(s) de neurostimulateur périphérique permanent, électrode à plaque, système à plusieurs électrodes	CHOP
04.92.40	Implantation ou remplacement d'une électrode pour stimulation du nerf vague	CHOP
04.92.99	Implantation ou remplacement d'électrode(s) de neurostimulateur périphérique, autre	CHOP
04.93.00	Ablation d'électrode(s) de neurostimulateur périphérique, SAP	CHOP
04.93.10	Ablation d'électrode(s) de neurostimulateur périphérique, électrode en baguette, système à une électrode	CHOP
04.93.11	Ablation d'électrode(s) de neurostimulateur périphérique, électrode en baguette, système à plusieurs électrodes	CHOP
04.93.20	Ablation d'électrode(s) de neurostimulateur périphérique, électrode à plaque, système à une électrode	CHOP
04.93.21	Ablation d'électrode(s) de neurostimulateur périphérique, électrode à plaque, système à plusieurs électrodes	CHOP
04.93.40	Enlèvement d'électrode du nerf vague	CHOP
04.93.99	Ablation d'électrode(s) de neurostimulateur périphérique, autre	CHOP
04.94.10	Révision sans remplacement d'électrode(s) de neurostimulateur périphérique, SAP	CHOP
04.94.11	Révision sans remplacement d'électrode(s) de neurostimulateur périphérique, électrode en baguette, système à une électrode	CHOP
04.94.12	Révision sans remplacement d'électrode(s) de neurostimulateur périphérique, électrode en baguette, système à plusieurs électrodes	CHOP
04.94.13	Révision sans remplacement d'électrode(s) de neurostimulateur périphérique, électrode à plaque, système à une électrode	CHOP
04.94.14	Révision sans remplacement d'électrode(s) de neurostimulateur périphérique, électrode à plaque, système à plusieurs électrodes	CHOP
04.94.15	Révision sans remplacement d'une électrode de stimulation du nerf vague	CHOP
04.94.99	Révision sans remplacement d'électrode(s) de neurostimulateur périphérique, autre	CHOP
04.95.00	Interventions sur ou avec un neurostimulateur périphérique, SAP	CHOP
04.95.09	Interventions sur ou avec un neurostimulateur périphérique, autre	CHOP
04.95.10	Implantation ou remplacement d'un neurostimulateur pour neurostimulation périphérique, SAP	CHOP
04.95.11	Implantation ou remplacement d'un neurostimulateur pour neurostimulation périphérique, système à une électrode, non rechargeable	CHOP
04.95.12	Implantation ou remplacement d'un neurostimulateur pour neurostimulation périphérique, système à plusieurs électrodes, non rechargeable	CHOP
04.95.13	Implantation ou remplacement d'un neurostimulateur pour neurostimulation périphérique, système à plusieurs électrodes, rechargeable	CHOP
04.95.14	Implantation ou remplacement d'un neurostimulateur pour stimulation du nerf vague	CHOP
04.95.15	Implantation ou remplacement d'un neurostimulateur pour neurostimulation périphérique, système à une électrode, rechargeable	CHOP
04.95.19	Implantation ou remplacement d'un neurostimulateur pour neurostimulation périphérique, autre	CHOP
04.95.21	Révision sans remplacement d'un neurostimulateur pour neurostimulation périphérique	CHOP
04.95.22	Révision sans remplacement d'un neurostimulateur pour stimulation du nerf vague	CHOP
04.95.31	Enlèvement d'un neurostimulateur pour neurostimulation périphérique	CHOP



04.95.32	Enlèvement d'un neurostimulateur pour stimulation du nerf vague	CHOP
04.99.10	Implantation ou remplacement de neuroprothèse périphérique	CHOP
04.99.11	Révision sans remplacement de neuroprothèse périphérique	CHOP
04.99.12	Ablation de neuroprothèse périphérique	CHOP
05.0	Section de nerf ou de ganglion sympathique	CHOP
05.21	Excision de ganglion sphéno-palatin	CHOP
05.22	Sympathectomie cervicale	CHOP
05.23	Sympathectomie lombaire	CHOP
05.24	Sympathectomie présacrée	CHOP
05.25	Sympathectomie périartérielle	CHOP
05.26	Sympathectomie thoracique	CHOP
05.29	Autre sympathectomie et excision de ganglion	CHOP
06.2X.00	Lobectomie thyroïdienne unilatérale, SAP	CHOP
06.2X.11	Lobectomie thyroïdienne unilatérale sans parathyroïdectomie	CHOP
06.2X.12	Lobectomie thyroïdienne unilatérale avec parathyroïdectomie	CHOP
06.2X.99	Lobectomie thyroïdienne unilatérale, autre	CHOP
06.33	Excision de nodule thyroïdien	CHOP
06.34.11	Résection subtotale de la thyroïde	CHOP
06.34.12	Résection subtotale unilatérale de la thyroïde, avec excision d'un nodule au côté opposé	CHOP
06.34.13	Résection subtotale unilatérale de la thyroïde, avec hémithyroïdectomie au côté opposé	CHOP
06.35	Réexploration de la thyroïde avec résection partielle	CHOP
06.36	Résection de l'isthme de la glande thyroïde	CHOP
06.39	Thyroïdectomie partielle, excision et destruction de tissu thyroïdien, autre	CHOP
06.4X.00	Thyroïdectomie totale, SAP	CHOP
06.4X.10	Thyroïdectomie totale sans parathyroïdectomie	CHOP
06.4X.11	Thyroïdectomie totale avec parathyroïdectomie	CHOP
06.4X.99	Thyroïdectomie totale, autre	CHOP
06.50.00	Thyroïdectomie substernale, SAP	CHOP
06.50.10	Thyroïdectomie substernale par sternotomie	CHOP
06.50.99	Thyroïdectomie substernale, autre	CHOP
06.51.00	Thyroïdectomie substernale partielle, SAP	CHOP
06.51.10	Thyroïdectomie substernale partielle par sternotomie	CHOP
06.51.99	Thyroïdectomie substernale partielle, autre	CHOP
06.52.00	Thyroïdectomie substernale totale, SAP	CHOP
06.52.10	Thyroïdectomie substernale totale par sternotomie	CHOP
06.52.99	Thyroïdectomie substernale totale, autre	CHOP
06.6X.00	Excision de thyroïde linguale, SAP	CHOP
06.6X.10	Excision de thyroïde linguale, transorale	CHOP
06.6X.11	Excision de thyroïde linguale, transcervicale, sans résection du bord interne de l'os hyoïde	CHOP
06.6X.12	Excision de thyroïde linguale, transcervicale, avec résection du bord interne de l'os hyoïde	CHOP
06.6X.99	Excision de thyroïde linguale, autre	CHOP
06.7X.00	Excision du canal ou du tractus thyro-glosse, SAP	CHOP
06.7X.10	Excision d'un kyste médian du cou, sans résection du bord interne de l'os hyoïde	CHOP
06.7X.11	Excision d'un kyste médian du cou, avec résection du bord interne de l'os hyoïde	CHOP
06.7X.12	Excision d'une fistule médiane du cou, sans résection du bord interne de l'os hyoïde	CHOP
06.7X.13	Excision d'une fistule médiane du cou, avec résection du bord interne de l'os hyoïde	CHOP

06.7X.14	Intervention secondaire pour excision du canal thyroïdienne, avec résection du bord interne de l'os hyoïde	CHOP
06.7X.15	Intervention secondaire pour excision du canal thyroïdienne, sans résection du bord interne de l'os hyoïde	CHOP
06.7X.99	Excision du canal ou du tractus thyroïdienne, autre	CHOP
06.81.00	Parathyroïdectomie totale, SAP	CHOP
06.81.10	Parathyroïdectomie totale, sans réimplantation	CHOP
06.81.13	Parathyroïdectomie totale par sternotomie, sans réimplantation	CHOP
06.81.99	Parathyroïdectomie totale, autre	CHOP
06.89.00	Parathyroïdectomie partielle, SAP	CHOP
06.89.11	Réexploration avec parathyroïdectomie partielle	CHOP
06.89.13	Autre opération de glande parathyroïde par sternotomie	CHOP
06.89.99	Parathyroïdectomie partielle, autre	CHOP
06.95.00	Réimplantation de tissu parathyroïdien, SAP	CHOP
06.95.10	Parathyroïdectomie totale, avec réimplantation, SAP	CHOP
06.95.11	Parathyroïdectomie totale, avec réimplantation orthotopique	CHOP
06.95.12	Parathyroïdectomie totale, avec réimplantation hétérotopique	CHOP
06.95.20	Parathyroïdectomie totale par sternotomie, avec réimplantation, SAP	CHOP
06.95.21	Parathyroïdectomie totale par sternotomie, avec réimplantation orthotopique	CHOP
06.95.22	Parathyroïdectomie totale par sternotomie, avec réimplantation hétérotopique	CHOP
06.95.99	Réimplantation de tissu parathyroïdien, autre	CHOP
06.98.10	Réparation de la glande thyroïde	CHOP
06.98.99	Autres opérations de la glande thyroïde, autre	CHOP
06.99.10	Réparation de la glande parathyroïde	CHOP
06.99.99	Autres opérations de la glande parathyroïde, autre	CHOP
07.00	Exploration du champ surrénalien, SAP	CHOP
07.01	Exploration unilatérale du champ surrénalien	CHOP
07.02	Exploration bilatérale du champ surrénalien	CHOP
07.12	Biopsie de glande surrénale, à ciel ouvert	CHOP
07.13.00	Biopsie de la glande hypophyse, par voie transfrontale, SAP	CHOP
07.13.10	Biopsie fermée [percutanée] [à l'aiguille] de la glande hypophyse, par voie transfrontale	CHOP
07.13.11	Biopsie ouverte de la glande hypophyse, par voie transfrontale	CHOP
07.13.12	Biopsie stéréotaxique de la glande hypophyse, par voie transfrontale	CHOP
07.13.99	Biopsie de la glande hypophyse par voie transfrontale, autre	CHOP
07.14.00	Biopsie de la glande hypophyse par voie transsphénoïdale, SAP	CHOP
07.14.10	Biopsie fermée [percutanée] [à l'aiguille] de la glande hypophyse par voie transsphénoïdale	CHOP
07.14.11	Biopsie ouverte de la glande hypophyse, par voie transsphénoïdale	CHOP
07.14.12	Biopsie stéréotaxique de la glande hypophyse, par voie transsphénoïdale	CHOP
07.14.99	Biopsie de la glande hypophyse par voie transsphénoïdale, autre	CHOP
07.15	Biopsie de glande hypophyse, par voie non précisée	CHOP
07.16.10	Biopsie fermée [percutanée] [à l'aiguille] du thymus	CHOP
07.16.11	Biopsie ouverte du thymus	CHOP
07.17.00	Biopsie de la glande pinéale, SAP	CHOP
07.17.10	Biopsie fermée [percutanée] [à l'aiguille] de la glande pinéale	CHOP
07.17.11	Biopsie ouverte de la glande pinéale	CHOP
07.17.12	Biopsie stéréotaxique de la glande pinéale	CHOP
07.17.99	Biopsie de la glande pinéale, autre	CHOP

07.19	Techniques diagnostiques concernant la glande surrénale, l'hypophyse, l'épiphyse et le thymus, autre	CHOP
07.21	Excision de lésion de la glande surrénale	CHOP
07.22.00	Surrénalectomie unilatérale, SAP	CHOP
07.22.10	Surrénalectomie unilatérale, sans ovariectomie	CHOP
07.22.11	Surrénalectomie unilatérale, avec ovariectomie	CHOP
07.22.12	Surrénalectomie unilatérale, ablation de tissu surrénalien résiduel	CHOP
07.22.99	Surrénalectomie unilatérale, autre	CHOP
07.29	Surrénalectomie partielle, autre	CHOP
07.3	Surrénalectomie bilatérale	CHOP
07.42	Section de nerf afférant à la glande surrénale	CHOP
07.44	Réparation de glande surrénale	CHOP
07.45	Réimplantation de tissu surrénalien	CHOP
07.49	Opérations de glande surrénale, de nerf et vaisseaux surrénaliens, autre	CHOP
07.51	Exploration du champ épiphysaire	CHOP
07.52	Incision de l'épiphyse	CHOP
07.53	Excision partielle de l'épiphyse	CHOP
07.54	Excision totale de l'épiphyse	CHOP
07.59	Opérations de l'épiphyse, autre	CHOP
07.61	Excision partielle de l'hypophyse par voie sous-frontale	CHOP
07.62	Excision partielle de l'hypophyse, voie transsphénoïdale	CHOP
07.63	Excision partielle de l'hypophyse, approche non précisée	CHOP
07.64	Excision totale de l'hypophyse, voie sous-frontale	CHOP
07.65	Excision totale de l'hypophyse, voie transsphénoïdale	CHOP
07.68	Excision totale de l'hypophyse, autre voie précisée	CHOP
07.69	Excision totale de l'hypophyse, approche non précisée	CHOP
07.71	Exploration de la fosse hypophysaire	CHOP
07.72	Incision de l'hypophyse	CHOP
07.79	Opération de l'hypophyse, autre	CHOP
07.80	Thymectomie, SAP	CHOP
07.81	Autre excision partielle du thymus	CHOP
07.82	Autre excision totale du thymus	CHOP
07.83	Excision partielle du thymus par voie thoracoscopique	CHOP
07.84	Excision totale du thymus par voie thoracoscopique	CHOP
07.91	Exploration de l'aire du thymus	CHOP
07.92	Autre incision du thymus	CHOP
07.93	Réparation du thymus	CHOP
07.94	Grefe de thymus	CHOP
07.95	Incision du thymus par voie thoracoscopique	CHOP
07.98	Opération autre et non spécifiée du thymus par voie thoracoscopique	CHOP
07.99	Opération autre et non spécifiée du thymus	CHOP
08.02	Ouverture de blépharorrhaphie	CHOP
08.20.00	Excision de lésion de paupière, SAP	CHOP
08.20.10	Curetage de paupière	CHOP
08.20.99	Excision de lésion de la paupière, autre	CHOP
08.21	Excision de chalazion	CHOP
08.22	Excision d'autre lésion mineure de paupière	CHOP
08.23	Excision de lésion majeure de paupière, épaisseur partielle	CHOP
08.24	Excision de lésion majeure de paupière, épaisseur transfixiante	CHOP
08.25	Destruction de lésion de la paupière	CHOP

08.31	Correction de blépharoptose selon la technique de muscle frontal avec suture	CHOP
08.32	Correction de blépharoptose par opération de muscle frontal et soutien aponévrotique	CHOP
08.33	Correction de blépharoptose par résection ou avancement de muscle releveur ou d'aponévrose	CHOP
08.34	Correction de blépharoptose par autre technique impliquant les muscles élévateurs	CHOP
08.35	Réparation de blépharoptose par opération du tarse	CHOP
08.36	Réparation de blépharoptose par autres techniques	CHOP
08.37	Réduction d'une surcorrection de ptose	CHOP
08.38	Correction de rétraction de paupière	CHOP
08.41	Réparation d'entropion et d'ectropion par thermocautérisation	CHOP
08.42	Réparation d'entropion et d'ectropion par suture	CHOP
08.43	Réparation d'entropion et d'ectropion avec résection cunéiforme	CHOP
08.44.00	Réparation d'entropion et d'ectropion par plastie de paupière, SAP	CHOP
08.44.10	Réparation d'entropion et d'ectropion par plastie de paupière, raccourcissement horizontal de la paupière	CHOP
08.44.99	Réparation d'entropion et d'ectropion par plastie de paupière, autre	CHOP
08.49.00	Autre réparation d'entropion et d'ectropion, SAP	CHOP
08.49.10	Autre réparation d'entropion et d'ectropion, opération des rétracteurs de la paupière	CHOP
08.49.11	Autre réparation d'entropion et d'ectropion, repositionnement d'une lamelle de paupière	CHOP
08.49.99	Autre réparation d'entropion et d'ectropion, autre	CHOP
08.51	Canthotomie	CHOP
08.52	Blépharorrhaphie	CHOP
08.59.00	Autre ajustement de position de paupière, SAP	CHOP
08.59.10	Canthoplastie, SAP	CHOP
08.59.11	Canthopexie	CHOP
08.59.12	Correction chirurgicale de l'épicanthus	CHOP
08.59.99	Autre ajustement de position de paupière, autre	CHOP
08.61.10	Reconstruction de paupière avec lambeau cutané	CHOP
08.61.11	Reconstruction de paupière avec greffe cutanée	CHOP
08.62	Reconstruction de paupière avec greffe de muqueuse	CHOP
08.63	Reconstruction de sourcil avec greffe de follicule pileux	CHOP
08.64	Reconstruction de paupière avec lambeau tarsoconjonctival	CHOP
08.69.00	Autre reconstruction de paupière avec lambeau ou greffe, SAP	CHOP
08.69.10	Reconstruction de paupière avec du cartilage	CHOP
08.69.11	Reconstruction de paupière avec du matériau alloplastique	CHOP
08.69.12	Reconstruction de paupière avec plastie par lambeau de glissement et de rotation	CHOP
08.69.13	Reconstruction de paupière par allongement de la paupière supérieure	CHOP
08.69.99	Autre reconstruction de paupière avec lambeau ou greffe, autre	CHOP
08.71	Reconstruction de paupière impliquant le rebord palpébral, épaisseur partielle	CHOP
08.72	Autre reconstruction de paupière, épaisseur partielle	CHOP
08.73.00	Reconstruction de paupière impliquant le rebord palpébral, épaisseur complète, SAP	CHOP
08.73.10	Plastie de glissement du rebord palpébral	CHOP
08.73.99	Reconstruction de paupière impliquant le rebord palpébral, épaisseur complète, autre	CHOP
08.74.00	Autre reconstruction de paupière, épaisseur complète, SAP	CHOP
08.74.10	Allongement de la paupière supérieure	CHOP
08.74.99	Autre reconstruction de paupière, épaisseur complète, autre	CHOP
08.86	Rhytidectomie de paupière inférieure	CHOP

08.87	Rhytidectomie de paupière supérieure	CHOP
08.89.00	Autre réparation de paupière, SAP	CHOP
08.89.10	Réparation de paupière, angle palpébral interne ou externe	CHOP
08.89.11	Réparation de paupière par suspension du sourcil	CHOP
08.89.12	Réparation de paupière par résection d'un prolapsus de graisse orbitaire	CHOP
08.89.13	Réparation de paupière par surfaçage au laser	CHOP
08.89.14	Réparation de paupière par autre technique d'allongement de la paupière supérieure	CHOP
08.89.15	Réparation de paupière par allongement de la paupière inférieure	CHOP
08.89.99	Autre réparation de paupière, autre	CHOP
08.99.00	Autre opération de paupière, SAP	CHOP
08.99.10	Alourdissement de la paupière par des poids	CHOP
08.99.99	Autre opération de paupière, autre	CHOP
09.20	Excision de glande lacrymale, SAP	CHOP
09.21	Excision de lésion de glande lacrymale	CHOP
09.22	Autre dacryoadénectomie partielle	CHOP
09.23	Dacryoadénectomie totale	CHOP
09.3	Autres opérations de glande lacrymale	CHOP
09.44	Intubation de canal lacrymo-nasal	CHOP
09.49.10	Remplacement d'un tube de drainage dans les voies lacrymales	CHOP
09.52	Incision de canalicule lacrymal	CHOP
09.53	Incision de sac lacrymal	CHOP
09.59	Incision du sac lacrymal et des voies lacrymales, autre	CHOP
09.6	Excision de voie lacrymale et de sac lacrymal	CHOP
09.71	Correction de point lacrymal éversé	CHOP
09.72	Autre réparation de point lacrymal	CHOP
09.73	Réparation de canalicule lacrymal	CHOP
09.81	Dacryocysto-rhinostomie	CHOP
09.82	Conjonctivocysto-rhinostomie	CHOP
09.83	Conjonctivo-rhinostomie avec insertion de tube ou de stent	CHOP
09.91	Oblitération de point lacrymal	CHOP
09.99	Autre opération du système lacrymal, autre	CHOP
10.31.00	Excision de lésion ou tissu de la conjonctive, SAP	CHOP
10.31.10	Excision de lésion ou tissu de la conjonctive avec plastie	CHOP
10.31.99	Excision de lésion ou tissu de la conjonctive, autre	CHOP
10.32	Destruction de lésion de la conjonctive	CHOP
10.33	Autre technique destructive de la conjonctive	CHOP
10.41.00	Réparation de symblépharon avec greffe libre, SAP	CHOP
10.41.10	Réparation de symblépharon avec greffe libre autogène	CHOP
10.41.11	Réparation de symblépharon avec greffe libre non autogène	CHOP
10.41.99	Réparation de symblépharon avec greffe libre, autre	CHOP
10.42.00	Reconstruction de cul-de-sac conjonctival avec greffe libre, SAP	CHOP
10.42.10	Reconstruction de cul-de-sac conjonctival avec greffe libre autogène	CHOP
10.42.11	Reconstruction de cul-de-sac conjonctival avec greffe libre non autogène	CHOP
10.42.99	Reconstruction de cul-de-sac conjonctival avec greffe libre, autre	CHOP
10.43	Autre reconstruction de cul-de-sac conjonctival	CHOP
10.44.00	Autre greffe libre de la conjonctive, SAP	CHOP
10.44.10	Autre greffe libre autogène de la conjonctive	CHOP
10.44.11	Autre greffe libre non autogène de la conjonctive	CHOP
10.44.99	Autre greffe libre de la conjonctive, autre	CHOP
10.45.00	Transplantation de cellules souches limbiques, SAP	CHOP

10.49.00	Autre conjonctivoplastie, SAP	CHOP
10.49.10	Autre conjonctivoplastie, plastie de la capsule de Tenon	CHOP
10.49.99	Autre conjonctivoplastie, autre	CHOP
10.5X.00	Lyse d'adhérence de la conjonctive et de la paupière, SAP	CHOP
10.5X.10	Lyse d'adhérence de la conjonctive et de la paupière avec plastie conjonctivale	CHOP
10.5X.99	Lyse d'adhérence de la conjonctive et de la paupière, autre	CHOP
10.6X.00	Réparation de lacération de la conjonctive, SAP	CHOP
10.6X.10	Réparation de lacération de la conjonctive, par suture	CHOP
10.6X.99	Réparation de lacération de la conjonctive, autre	CHOP
10.99	Autre opération de conjonctive, autre	CHOP
11.31	Transposition de ptérygion	CHOP
11.32	Excision de ptérygion, avec greffe de cornée	CHOP
11.39.00	Autre excision de ptérygion, SAP	CHOP
11.39.10	Excision de ptérygion avec kératectomie (photothérapeutique)	CHOP
11.39.11	Excision de ptérygion avec autre plastie conjonctivale	CHOP
11.39.99	Autre excision de ptérygion, autre	CHOP
11.49.20	Kératectomie de lésion de cornée par photothérapie	CHOP
11.49.29	Autre kératectomie de lésion de cornée	CHOP
11.51	Suture de lacération de la cornée	CHOP
11.52	Réparation de déhiscence de plaie opératoire de la cornée	CHOP
11.53	Réparation de plaie ou de lacération de la cornée avec greffe de tissu conjonctival	CHOP
11.59.00	Autre réparation de la cornée, SAP	CHOP
11.59.10	Réparation de la cornée par recouvrement, SAP	CHOP
11.59.11	Réparation de la cornée par recouvrement par une membrane amniotique	CHOP
11.59.12	Réparation de la cornée par autre technique de recouvrement	CHOP
11.59.99	Autre réparation de la cornée, autre	CHOP
11.60	Grefe de cornée, SAP	CHOP
11.61	Kératoplastie lamellaire avec autogrefe	CHOP
11.62	Autre kératoplastie lamellaire	CHOP
11.63	Kératoplastie pénétrante, avec autogrefe	CHOP
11.64	Autre kératoplastie pénétrante	CHOP
11.69.00	Autre greffe de cornée, SAP	CHOP
11.69.10	Plastie d'échange de cornée	CHOP
11.69.20	Grefe perforante de cornée	CHOP
11.69.99	Autre greffe de cornée, autre	CHOP
11.71	Kératomileusis	CHOP
11.72	Kératophakie	CHOP
11.73	Kératoprothèse	CHOP
11.74	Thermokératoplastie	CHOP
11.75	Kératotomie radiale	CHOP
11.76	Épikératophakie	CHOP
11.79.00	Autre chirurgie de reconstruction de la cornée et correction de la réfraction, SAP	CHOP
11.79.10	Kératectomie photoréfractive	CHOP
11.79.20	Implantation d'un anneau cornéen intrastromal	CHOP
11.79.99	Autre chirurgie de reconstruction de la cornée et correction de la réfraction, autre	CHOP
11.92	Enlèvement d'un implant artificiel de la cornée	CHOP
11.99	Autre opération de la cornée, autre	CHOP
12.00	Extraction de corps étranger intraoculaire du segment antérieur de l'œil, SAP	CHOP
12.01	Extraction de corps étranger intraoculaire du segment antérieur de l'œil, avec aimant	CHOP
12.02	Extraction de corps étranger intraoculaire du segment antérieur de l'œil, sans aimant	CHOP



12.11	Iridotomie, avec transfixation	CHOP
12.12	Autre iridotomie	CHOP
12.13	Excision d'iris prolabé	CHOP
12.14	Autre iridectomie	CHOP
12.31	Lyse de goniosynéchie	CHOP
12.32	Lyse d'autre synéchie antérieure	CHOP
12.33	Lyse de synéchie postérieure	CHOP
12.34	Lyse d'adhérence cornéo-vitréenne	CHOP
12.35	Coréoplastie	CHOP
12.36	Implantation et remplacement d'un iris artificiel	CHOP
12.39.00	Autre iridoplastie, SAP	CHOP
12.39.10	Iridoplastie au laser pour aide de la circulation intraoculaire	CHOP
12.39.99	Autre iridoplastie, autre	CHOP
12.40	Excision de lésion du segment antérieur de l'œil, SAP	CHOP
12.41	Destruction de lésion de l'iris, non excisionnelle	CHOP
12.42	Excision de lésion de l'iris	CHOP
12.43	Destruction de lésion du corps ciliaire, non excisionnelle	CHOP
12.44	Excision de lésion du corps ciliaire	CHOP
12.51	Gonioponction, sans goniotomie	CHOP
12.52	Goniotomie sans gonioponction	CHOP
12.53	Goniotomie avec gonioponction	CHOP
12.54	Trabéculotomie ab externo	CHOP
12.55	Cyclodialyse	CHOP
12.59.10	Aide de la circulation intraoculaire par trabéculoplastie ou gonioplastie	CHOP
12.59.11	Aide de la circulation intraoculaire par aspiration et curetage du réseau trabéculaire	CHOP
12.61.00	Trépanation de sclérotique, avec iridectomie, SAP	CHOP
12.61.10	Trépanation de sclérotique, couverte, avec iridectomie	CHOP
12.61.11	Trépanation de sclérotique, non couverte, avec iridectomie	CHOP
12.61.99	Trépanation de sclérotique, avec iridectomie, autre	CHOP
12.62	Thermocautérisation de sclérotique, avec iridectomie	CHOP
12.64.00	Trabéculectomie ab externo, SAP	CHOP
12.64.10	Trabéculectomie ab externo, couverte	CHOP
12.64.11	Trabéculectomie ab externo, non couverte	CHOP
12.64.99	Trabéculectomie ab externo, autre	CHOP
12.65	Autre fistulisation sclérale avec iridectomie	CHOP
12.66	Révision post-opératoire de technique de fistulisation sclérale	CHOP
12.69.00	Autre technique de fistulisation sclérale, SAP	CHOP
12.69.10	Opération filtrante de réduction de la pression intraoculaire	CHOP
12.69.99	Autre technique de fistulisation sclérale, autre	CHOP
12.71	Cyclodiathermie	CHOP
12.72	Cyclocryothérapie	CHOP
12.73	Cyclophotocoagulation	CHOP
12.74	Réduction du corps ciliaire, SAP	CHOP
12.79.00	Autres opérations de glaucome, SAP	CHOP
12.79.10	Viscocalostomie lors de glaucome	CHOP
12.79.11	Sclérectomie profonde lors de glaucome	CHOP
12.79.20	Mise en place d'un implant de drainage antiglaucomeux	CHOP
12.79.99	Autres opérations de glaucome, autre	CHOP
12.81	Suture de plaie de la sclérotique	CHOP
12.82	Réparation de fistule sclérale	CHOP

12.83	Révision de plaie opératoire du segment antérieur de l'œil, NCA	CHOP
12.84	Excision ou destruction de lésion de la sclérotique	CHOP
12.85	Réparation de staphylome scléral avec greffe	CHOP
12.86	Autre réparation de staphylome scléral	CHOP
12.87	Renforcement scléral avec greffe	CHOP
12.88	Autre renforcement scléral	CHOP
12.89	Opération de la sclérotique, autre	CHOP
12.91.00	Évacuation thérapeutique de la chambre antérieure de l'œil, SAP	CHOP
12.91.10	Lavage de la chambre antérieure de l'œil, SAP	CHOP
12.91.11	Lavage de la chambre antérieure de l'œil avec élimination de l'huile de silicone	CHOP
12.91.19	Lavage de la chambre antérieure de l'œil, autre	CHOP
12.91.20	Paracentèse de la chambre antérieure de l'œil	CHOP
12.91.99	Évacuation thérapeutique de la chambre antérieure de l'œil, autre	CHOP
12.93	Excision ou destruction d'un envahissement épithélial de la chambre antérieure de l'œil	CHOP
12.97	Autres opérations de l'iris	CHOP
12.98.00	Autres opérations du corps ciliaire, SAP	CHOP
12.98.10	Fixation du corps ciliaire	CHOP
12.98.99	Autres opérations du corps ciliaire, autre	CHOP
12.99.00	Autres opérations de la chambre antérieure de l'œil, SAP	CHOP
12.99.99	Autres opérations de la chambre antérieure de l'œil, autre	CHOP
13.00	Extraction de corps étranger du cristallin, SAP	CHOP
13.01	Extraction de corps étranger du cristallin, avec aimant	CHOP
13.02	Extraction de corps étranger du cristallin, sans aimant	CHOP
13.11	Extraction intracapsulaire de cristallin, par voie temporale inférieure	CHOP
13.19	Extraction intracapsulaire de cristallin, autre	CHOP
13.2	Extraction extracapsulaire de cristallin, technique d'extraction linéaire	CHOP
13.3	Extraction extracapsulaire de cristallin, aspiration simple (et irrigation)	CHOP
13.41	Phacoémulsification et aspiration de cataracte	CHOP
13.42	Phacofragmentation mécanique et aspiration de cataracte, voie postérieure	CHOP
13.43	Phacofragmentation mécanique et autre aspiration de cataracte	CHOP
13.51	Extraction extracapsulaire de cristallin, voie temporale inférieure	CHOP
13.59	Autre extraction extracapsulaire de cristallin, autre	CHOP
13.64	Discision de membrane secondaire (après cataracte)	CHOP
13.65	Excision de membrane secondaire (après cataracte)	CHOP
13.66	Fragmentation mécanique de membrane secondaire (après cataracte)	CHOP
13.69	Extraction de cataracte, autre	CHOP
13.70	Implantation de cristallin artificiel, SAP	CHOP
13.71	Implantation de cristallin artificiel avec extraction simultanée de cataracte	CHOP
13.72	Implantation secondaire de cristallin artificiel	CHOP
13.73	Implantation de cristallin artificiel portant l'iris	CHOP
13.79	Implantation de cristallin artificiel, autre	CHOP
13.8	Ablation de cristallin artificiel	CHOP
13.90	Opération du cristallin, NCA	CHOP
13.91	Implantation de prothèse intraoculaire téléscopique	CHOP
13.92	Capsulotomie du cristallin	CHOP
13.93	Fermeture de défaut du cristallin avec une colle tissulaire	CHOP
13.99	Autres opérations du cristallin, autre	CHOP
14.00	Ablation de corps étranger du segment postérieur de l'œil, SAP	CHOP
14.01	Ablation de corps étranger du segment postérieur de l'œil, avec aimant	CHOP



14.02	Ablation de corps étranger du segment postérieur de l'œil, sans aimant	CHOP
14.11	Aspiration diagnostique du vitré	CHOP
14.21	Destruction de lésion chorio-rétinienne par diathermie	CHOP
14.22	Destruction de lésion chorio-rétinienne par cryothérapie	CHOP
14.23	Destruction de lésion chorio-rétinienne par photocoagulation au xénon	CHOP
14.24	Destruction de lésion chorio-rétinienne par photocoagulation au laser	CHOP
14.25	Autres destruction de lésion chorio-rétinienne par photocoagulation de type non-spécifié	CHOP
14.26	Destruction de lésion chorio-rétinienne par radiothérapie	CHOP
14.27	Destruction de lésion chorio-rétinienne par implant radioactif	CHOP
14.29	Destruction de lésion chorio-rétinienne, autre	CHOP
14.32	Réparation de déchirure de rétine par cryothérapie	CHOP
14.41	Indentation sclérale et implantation	CHOP
14.49	Autre réparation de décollement de la rétine par indentation sclérale	CHOP
14.51	Réparation de décollement de rétine par diathermie	CHOP
14.52	Réparation de décollement de rétine par cryothérapie	CHOP
14.53	Réparation de décollement de rétine par photocoagulation au xénon	CHOP
14.55	Réparation de décollement de rétine par photocoagulation de type non-spécifié	CHOP
14.59.00	Autre réparation de décollement de la rétine, SAP	CHOP
14.59.10	Réparation de décollement de rétine à l'aide de liquides lourds	CHOP
14.59.11	Réparation de décollement de rétine par endotamponnade (gaz)	CHOP
14.59.99	Autre réparation de décollement de la rétine, autre	CHOP
14.6X.00	Ablation d'implant scléral chirurgical du segment postérieur de l'œil, SAP	CHOP
14.6X.10	Révision et remplacement de matériel d'indentation sclérale	CHOP
14.6X.20	Ablation de matériel d'indentation sclérale	CHOP
14.6X.99	Ablation d'implant scléral chirurgical du segment postérieur de l'œil, autre	CHOP
14.71.10	Vitrectomie antérieure par la pars plana	CHOP
14.71.19	Autre vitrectomie par la pars plana	CHOP
14.72	Autre ablation du corps vitré	CHOP
14.73.10	Vitrectomie mécanique par voie antérieure, vitrectomie par la pars plana	CHOP
14.74	Autre vitrectomie mécanique	CHOP
14.75	Injection de substitut du vitré	CHOP
14.76	Injection intravitréenne	CHOP
14.79	Opérations du corps vitré, autre	CHOP
14.9X.00	Autres opérations de rétine, choroïde et chambre postérieure, SAP	CHOP
14.9X.10	Autre opération de la rétine, rotation de la rétine	CHOP
14.9X.11	Implantation de prothèse épitréminienne	CHOP
14.9X.12	Changement de prothèse épitréminienne	CHOP
14.9X.13	Ablation de prothèse épitréminienne	CHOP
14.9X.14	Implantation de prothèse sous-rétinienne	CHOP
14.9X.15	Changement de prothèse sous-rétinienne	CHOP
14.9X.16	Ablation de prothèse sous-rétinienne	CHOP
14.9X.20	Fixation de plaque de marquage pour la radiothérapie sur la rétine, la choroïde et la chambre postérieure de l'œil	CHOP
14.9X.21	Ablation de plaque de marquage pour la radiothérapie de la rétine, la choroïde et la chambre postérieure de l'œil	CHOP
14.9X.22	Repositionnement d'applicateur radioactif sur la rétine, la choroïde et la chambre postérieure de l'œil	CHOP
14.9X.23	Ablation d'applicateur radioactif de la rétine, la choroïde et la chambre postérieure de l'œil	CHOP

14.9X.99	Autres opérations de rétine, choroïde et chambre postérieure, autre	CHOP
15.11.10	Recul d'un seul muscle extraoculaire droit	CHOP
15.11.11	Recul d'un seul muscle extraoculaire oblique	CHOP
15.12.10	Avancement d'un seul muscle extraoculaire droit	CHOP
15.12.11	Avancement d'un seul muscle extraoculaire oblique	CHOP
15.13.10	Résection d'un seul muscle extraoculaire droit	CHOP
15.13.11	Résection d'un seul muscle extraoculaire oblique	CHOP
15.19.00	Autre opération d'un seul muscle extraoculaire avec libération temporaire du globe, SAP	CHOP
15.19.11	Opération de renforcement de muscle oculaire droit	CHOP
15.19.12	Opération de renforcement de muscle oculaire oblique	CHOP
15.19.21	Opération d'affaiblissement de muscle oculaire droit	CHOP
15.19.22	Opération d'affaiblissement de muscle oculaire oblique	CHOP
15.19.30	Myopexie de muscle oculaire droit	CHOP
15.19.40	Chirurgie oculomotrice	CHOP
15.19.99	Autre opération d'un seul muscle extraoculaire avec libération temporaire du globe, autre	CHOP
15.21.10	Technique d'allongement d'un seul muscle extraoculaire droit	CHOP
15.21.11	Technique d'allongement d'un seul muscle extraoculaire oblique	CHOP
15.22.10	Technique de raccourcissement d'un seul muscle extraoculaire droit	CHOP
15.22.11	Technique de raccourcissement d'un seul muscle extraoculaire oblique	CHOP
15.29.01	Autre opération d'un seul muscle extraoculaire droit	CHOP
15.29.02	Autre opération d'un seul muscle extraoculaire oblique	CHOP
15.29.11	Lyse d'adhérences d'un seul muscle extraoculaire droit	CHOP
15.29.12	Lyse d'adhérences d'un seul muscle extraoculaire oblique	CHOP
15.29.21	Enlèvement de suture d'un seul muscle extraoculaire droit	CHOP
15.29.22	Enlèvement de suture d'un seul muscle extraoculaire oblique	CHOP
15.29.31	Détachement d'un seul muscle extraoculaire droit	CHOP
15.29.32	Détachement d'un seul muscle extraoculaire oblique	CHOP
15.29.41	Refixation d'un seul muscle extraoculaire droit	CHOP
15.29.42	Refixation d'un seul muscle extraoculaire oblique	CHOP
15.3X.10	Opération de deux muscles oculaires droits avec libération temporaire du globe	CHOP
15.3X.11	Opération d'au moins trois muscles oculaires obliques avec libération temporaire du globe	CHOP
15.3X.12	Opération d'au moins deux muscles oculaires droits et d'au moins deux muscles oculaires obliques avec libération temporaire du globe	CHOP
15.3X.20	Myopexie de deux muscles oculaires droits avec libération temporaire du globe	CHOP
15.3X.21	Myopexie d'au moins deux muscles oculaires droits et opération d'au moins un autre muscle oculaire avec libération temporaire du globe	CHOP
15.4X.10	Opération de deux muscles oculaires droits sans libération temporaire du globe	CHOP
15.4X.11	Opération d'au moins trois muscles oculaires obliques sans libération temporaire du globe	CHOP
15.4X.12	Autre opération d'au moins deux muscles oculaires droits et d'au moins deux muscles oculaires obliques sans libération temporaire du globe	CHOP
15.4X.20	Myopexie de deux muscles oculaires droits sans libération temporaire du globe	CHOP
15.4X.21	Myopexie d'au moins deux muscles oculaires droits et opération d'au moins un autre muscle oculaire sans libération temporaire du globe	CHOP
15.5X.10	Transposition d'un seul muscle extraoculaire droit	CHOP
15.5X.11	Transposition d'un seul muscle extraoculaire oblique	CHOP
15.6	Révision de chirurgie de muscle extraoculaire	CHOP

15.7	Réparation de traumatisme de muscle extraoculaire	CHOP
15.9	Autres opérations de muscles et de tendons extraoculaires	CHOP
16.01	Orbitotomie avec volet osseux	CHOP
16.02	Orbitotomie avec l'insertion d'implant orbitaire	CHOP
16.09	Orbitotomie, autre	CHOP
16.1	Extraction de corps étranger pénétrant de l'œil, SAP	CHOP
16.31	Ablation du contenu oculaire avec implant simultané dans l'enveloppe sclérale	CHOP
16.39	Éviscération de globe oculaire, autre	CHOP
16.41	Énucléation de globe oculaire avec implant simultané dans la capsule de Tenon et fixation des muscles	CHOP
16.42	Énucléation de globe oculaire avec autre implant simultané	CHOP
16.49	Énucléation de globe oculaire, autre	CHOP
16.51.00	Exentération d'orbite avec ablation de structure adjacente, SAP	CHOP
16.51.10	Exentération d'orbite avec ablation de structure adjacente, avec conservation de la peau palpébrale	CHOP
16.51.11	Exentération d'orbite avec ablation de structure adjacente, sans conservation de la peau palpébrale	CHOP
16.51.99	Exentération d'orbite avec ablation de structure adjacente, autre	CHOP
16.52.00	Exentération d'orbite avec enlèvement thérapeutique d'os de l'orbite, SAP	CHOP
16.52.10	Exentération d'orbite avec enlèvement thérapeutique d'os de l'orbite, avec conservation de la peau palpébrale	CHOP
16.52.11	Exentération d'orbite avec enlèvement thérapeutique d'os de l'orbite, sans conservation de la peau palpébrale	CHOP
16.52.99	Exentération d'orbite avec enlèvement thérapeutique d'os de l'orbite, autre	CHOP
16.59.00	Autre exentération d'orbite, SAP	CHOP
16.59.10	Autre exentération d'orbite avec conservation de la peau palpébrale	CHOP
16.59.11	Autre exentération d'orbite sans conservation de la peau palpébrale	CHOP
16.59.99	Autre exentération d'orbite, autre	CHOP
16.61.00	Insertion secondaire d'implant oculaire, SAP	CHOP
16.61.10	Insertion secondaire d'implant oculaire, greffe dermo-adipeuse	CHOP
16.61.99	Insertion secondaire d'implant oculaire, autre	CHOP
16.62.00	Révision et réinsertion d'implant oculaire, SAP	CHOP
16.62.10	Révision d'implant oculaire	CHOP
16.62.20	Remplacement d'implant oculaire et greffe dermo-adipeuse	CHOP
16.62.29	Autre remplacement d'implant oculaire	CHOP
16.62.99	Révision et réinsertion d'implant oculaire, autre	CHOP
16.63	Révision de cavité d'enucléation avec greffe	CHOP
16.64	Autre révision de cavité d'enucléation	CHOP
16.65.00	Grefe secondaire à une cavité orbitaire après exentération, SAP	CHOP
16.65.10	Grefe secondaire à une cavité orbitaire après exentération, greffe dermo-adipeuse	CHOP
16.65.99	Grefe secondaire à une cavité orbitaire après exentération, autre	CHOP
16.66	Autre révision après exentération de cavité orbitaire	CHOP
16.69	Interventions secondaires après énucléation de globe oculaire, autre	CHOP
16.71	Ablation d'implant oculaire	CHOP
16.72	Ablation d'implant orbitaire	CHOP
16.81	Réparation de lésion de l'orbite	CHOP
16.82	Réparation de rupture de globe oculaire	CHOP
16.89	Réparation de traumatisme de l'orbite ou du globe oculaire, autre	CHOP
16.91	Injection rétrobulbaire d'agent thérapeutique	CHOP
16.92	Excision de lésion de l'orbite	CHOP

16.93	Excision de lésion de l'œil, structure non précisée	CHOP
16.98.00	Autres opérations de l'orbite, SAP	CHOP
16.98.10	Reconstruction de l'orbite, SAP	CHOP
16.98.11	Réparation de paroi orbitaire par lambeau microvasculaire	CHOP
16.98.19	Autre réparation de paroi orbitaire	CHOP
16.98.20	Décompression osseuse de l'orbite	CHOP
16.98.21	Résection de tissu adipeux de l'orbite	CHOP
16.98.22	Insertion d'implant médicamenteux intraoculaire	CHOP
16.98.23	Insertion d'implant médicamenteux extrabulbaire	CHOP
16.98.24	Augmentation temporaire de la pression intraoculaire, opératoire	CHOP
16.98.25	Ablation d'implant après opération du glaucome	CHOP
16.98.99	Autres opérations de l'orbite, autre	CHOP
16.99	Autres opérations de l'orbite et du globe oculaire, autre	CHOP
18.21	Excision de fistule préauriculaire ou de sinus préauriculaire	CHOP
18.29.00	Excision ou destruction d'autre lésion de l'oreille externe, SAP	CHOP
18.29.01	Destruction de lésion de l'oreille externe ou du conduit auditif externe	CHOP
18.29.12	Excision d'autre lésion de l'oreille externe ou du conduit auditif externe	CHOP
18.31	Excision radicale de lésion de l'oreille externe	CHOP
18.32	Résection du pavillon, totale	CHOP
18.33	Excision de cartilage de l'oreille externe pour transplantation	CHOP
18.5	Correction chirurgicale d'oreille décollée	CHOP
18.6X.00	Reconstruction du conduit auditif externe, SAP	CHOP
18.6X.10	Élargissement du conduit auditif externe	CHOP
18.6X.20	Reconstruction du conduit auditif externe (existant)	CHOP
18.6X.30	Construction d'un conduit auditif externe (non-existant)	CHOP
18.6X.99	Reconstruction du conduit auditif externe, autre	CHOP
18.71.00	Reconstruction du pavillon de l'oreille, SAP	CHOP
18.71.10	Reconstruction du pavillon de l'oreille, partielle, SAP	CHOP
18.71.11	Reconstruction du pavillon de l'oreille, partielle, avec expanseur tissulaire	CHOP
18.71.12	Reconstruction du pavillon de l'oreille, partielle, avec lambeau aponévrotique	CHOP
18.71.13	Reconstruction du pavillon de l'oreille, partielle, avec greffe de cartilage	CHOP
18.71.14	Reconstruction du pavillon de l'oreille, partielle, avec lambeau microvasculaire	CHOP
18.71.19	Reconstruction du pavillon de l'oreille, partielle, autre	CHOP
18.71.20	Reconstruction du pavillon de l'oreille, totale, SAP	CHOP
18.71.21	Reconstruction du pavillon de l'oreille, totale, avec expanseur tissulaire	CHOP
18.71.22	Reconstruction du pavillon de l'oreille, totale, avec lambeau aponévrotique	CHOP
18.71.23	Reconstruction du pavillon de l'oreille, totale, avec greffe de cartilage	CHOP
18.71.24	Reconstruction du pavillon de l'oreille, totale, avec lambeau microvasculaire	CHOP
18.71.29	Reconstruction du pavillon de l'oreille, totale, autre	CHOP
18.71.30	Implantation de matériel alloplastique dans la reconstruction du pavillon de l'oreille	CHOP
18.71.99	Reconstruction du pavillon de l'oreille, autre	CHOP
18.72	Réimplantation d'oreille amputée	CHOP
18.79	Réparation plastique de l'oreille externe, autre	CHOP
19.0	Mobilisation de l'étrier	CHOP
19.11	Stapédectomie et plastie de l'étrier avec mise en place et ajustement d'une prothèse de l'étrier	CHOP
19.19.00	Autre stapédectomie et plastie de l'étrier, SAP	CHOP
19.19.10	Stapédectomie, avec remplacement de l'étrier par implant autologue	CHOP
19.19.11	Stapédectomie, avec remplacement de l'étrier par implant alloplastique	CHOP
19.19.12	Malléostapédotomie	CHOP

19.19.99	Autre stapéctomie et plastie de l'étrier, autre	CHOP
19.21	Révision de stapéctomie, de stapéctomie et de plastie de l'étrier, avec remplacement de l'enclume	CHOP
19.3	Autre opération de la chaîne ossiculaire	CHOP
19.4	Myringoplastie	CHOP
19.52	Tympanoplastie de type II	CHOP
19.53	Tympanoplastie de type III	CHOP
19.54	Tympanoplastie de type IV	CHOP
19.55	Tympanoplastie de type V	CHOP
19.56.00	Tympanoplastie et ossiculoplastie, SAP	CHOP
19.56.10	Tympanoplastie avec antrotomie, atticotomie, attico-antrotomie ou mastoïdectomie sans implantation de prothèse ou avec remplacement d'osselet par implant autologue	CHOP
19.56.11	Tympanoplastie avec antrotomie, atticotomie, attico-antrotomie ou mastoïdectomie avec greffe d'implant alloplastique, allogène ou xénogène	CHOP
19.56.20	Tympanoplastie avec réalisation d'une cavité d'évidement (cavité ouverte), sans implantation de prothèse ou avec remplacement d'osselet par implant autologue	CHOP
19.56.21	Tympanoplastie avec réalisation d'une cavité d'évidement (cavité ouverte), avec greffe d'implant alloplastique, allogène ou xénogène	CHOP
19.56.99	Tympanoplastie et ossiculoplastie, autre	CHOP
19.6	Révision de tympanoplastie	CHOP
19.9X.00	Autre réparation de l'oreille moyenne, SAP	CHOP
19.9X.10	Opération microchirurgicale de l'oreille moyenne, SAP	CHOP
19.9X.11	Réduction d'une cavité d'évidement après excision radicale	CHOP
19.9X.12	Reconstruction de l'oreille moyenne, réimplantation / reconstruction de la paroi postérieure du conduit auditif	CHOP
19.9X.13	Reconstruction de l'oreille moyenne	CHOP
19.9X.14	Fermeture de fistule mastoïdienne	CHOP
19.9X.19	Opération microchirurgicale de l'oreille moyenne, autre	CHOP
19.9X.99	Autre réparation de l'oreille moyenne, autre	CHOP
20.01	Myringotomie avec insertion d'un drain	CHOP
20.09.00	Autre myringotomie, SAP	CHOP
20.09.10	Autre myringotomie sans pose de drain tympanique	CHOP
20.09.99	Autre myringotomie, autre	CHOP
20.21	Incision de mastoïde	CHOP
20.22	Incision de la pyramide pétreuse	CHOP
20.23.00	Incision de l'oreille moyenne, SAP	CHOP
20.23.10	Antrotomie	CHOP
20.23.11	Atticotomie	CHOP
20.23.12	Tympanotomie avec scellement de la membrane de la fenêtre ronde et/ou ovale	CHOP
20.23.13	Tympanotomie exploratrice	CHOP
20.23.99	Incision de l'oreille moyenne, autre	CHOP
20.40	Mastoïdectomie, SAP	CHOP
20.41	Mastoïdectomie simple	CHOP
20.42	Mastoïdectomie radicale	CHOP
20.45.15	Styloïdectomie	CHOP
20.45.99	Mastoïdectomie, résection partielle de l'os pétreux, autre	CHOP
20.49	Mastoïdectomie, autre	CHOP
20.51.00	Excision de lésion de l'oreille moyenne, SAP	CHOP
20.51.10	Excision de lésion de la cavité tympanique	CHOP
20.51.11	Excision de lésion de l'apex pyramidal	CHOP

20.51.12	Excision de lésion de la base de l'oreille	CHOP
20.51.99	Excision de lésion de l'oreille moyenne, autre	CHOP
20.59	Autre excision de l'oreille moyenne, autre	CHOP
20.61.00	Fenestration (initiale) de l'oreille interne, SAP	CHOP
20.61.10	Fenestration de l'oreille interne, sans implantation de prothèse (procédure initiale)	CHOP
20.61.99	Fenestration (initiale) de l'oreille interne, autre	CHOP
20.62.00	Révision de fenestration de l'oreille interne, SAP	CHOP
20.62.10	Révision de fenestration de l'oreille interne, sans implantation de prothèse	CHOP
20.62.99	Révision de fenestration de l'oreille interne, autre	CHOP
20.71	Shunt endolymphatique	CHOP
20.72.00	Injection dans l'oreille interne, SAP	CHOP
20.72.10	Destruction des canaux semi-circulaires par injection	CHOP
20.72.11	Destruction de l'oreille interne par injection	CHOP
20.72.12	Destruction du vestibule par injection	CHOP
20.72.13	Destruction par injection dans les canaux semi-circulaires, l'oreille interne et le vestibule	CHOP
20.72.14	Destruction du labyrinthe par injection	CHOP
20.72.99	Injection dans l'oreille interne, autre	CHOP
20.79.00	Autre incision, excision et destruction de l'oreille interne, SAP	CHOP
20.79.10	Excision de lésion du labyrinthe	CHOP
20.79.11	Cochléosaccotomie	CHOP
20.79.20	Labyrinthectomie transtympanique	CHOP
20.79.21	Labyrinthectomie transmastoïdienne	CHOP
20.79.22	Destruction transtympanique du labyrinthe	CHOP
20.79.23	Destruction transmastoïdienne du labyrinthe	CHOP
20.79.99	Autre incision, excision et destruction de l'oreille interne, autre	CHOP
20.8	Opération de la trompe d'Eustache	CHOP
20.91	Tympanosympathectomie	CHOP
20.92	Révision de mastoïdectomie	CHOP
20.93	Réparation de fenêtre ovale et ronde	CHOP
20.96	Autre implantation ou remplacement de prothèse cochléaire, SAP	CHOP
20.97	Implantation ou remplacement de prothèse cochléaire, à un seul canal	CHOP
20.98	Implantation ou remplacement de prothèse cochléaire, aux canaux multiples	CHOP
20.99.00	Autres opérations de l'oreille moyenne et interne, SAP	CHOP
20.99.10	Implantation d'ancrages osseux dans l'os pétreux, l'oreille moyenne ou interne	CHOP
20.99.20	Fermeture de fistule labyrinthique	CHOP
20.99.30	Enlèvement d'implant cochléaire ou d'aide auditive implantable	CHOP
20.99.99	Autres opérations de l'oreille moyenne et interne, autre	CHOP
21.00	Contrôle d'épistaxis, SAP	CHOP
21.01	Contrôle d'épistaxis, par tamponnement nasal antérieur	CHOP
21.02	Contrôle d'épistaxis, par tamponnement nasal postérieur (et antérieur)	CHOP
21.03	Contrôle d'épistaxis, par cautérisation (et tamponnement)	CHOP
21.04	Contrôle d'épistaxis, par ligature d'artères ethmoïdales	CHOP
21.05	Contrôle d'épistaxis, par ligature (transantrale) d'artère maxillaire	CHOP
21.06	Contrôle d'épistaxis, par ligature d'artère carotide externe	CHOP
21.07	Contrôle d'épistaxis, par excision de muqueuse nasale et greffe cutanée de septum et de la paroi latérale du nez	CHOP
21.09.00	Autre contrôle d'épistaxis par autres moyens, SAP	CHOP
21.09.10	Contrôle d'épistaxis, par ligature d'artère sphéno-palatine	CHOP
21.09.99	Autre contrôle d'épistaxis par autres moyens, autre	CHOP



21.32	Excision et destruction locale d'autre lésion du nez	CHOP
21.4X.00	Résection du nez, SAP	CHOP
21.4X.12	Résection du nez, partielle	CHOP
21.4X.22	Résection du nez, subtotale	CHOP
21.4X.32	Résection du nez, totale	CHOP
21.4X.99	Résection du nez, autre	CHOP
21.5	Résection submuqueuse du septum nasal	CHOP
21.61	Cautérisation turbinaire par diathermie ou cryochirurgie	CHOP
21.62	Fracture d'os turbiné	CHOP
21.69.00	Autre turbinectomie, SAP	CHOP
21.69.10	Turbinotomie et ablation des extrémités postérieures	CHOP
21.69.11	Résection submuqueuse (turbino-plastie)	CHOP
21.69.99	Autre turbinectomie, autre	CHOP
21.71	Réduction fermée de fracture du nez	CHOP
21.72	Réduction ouverte de fracture du nez	CHOP
21.82	Fermeture de fistule du nez	CHOP
21.83.00	Reconstruction totale du nez, SAP	CHOP
21.83.10	Septorhinoplastie avec correction de cartilage ou d'os, avec transplant autologue local	CHOP
21.83.11	Septorhinoplastie avec correction de cartilage ou d'os, avec transplant autologue distal ou transplant allogène ou xénogène	CHOP
21.83.12	Septorhinoplastie avec correction d'os et de cartilage	CHOP
21.83.20	Reconstruction totale du nez, avec implantation de matériel alloplastique	CHOP
21.83.99	Reconstruction totale du nez, autre	CHOP
21.84	Révision de rhinoplastie	CHOP
21.85	Rhinoplastie d'augmentation	CHOP
21.86.00	Rhinoplastie limitée, SAP	CHOP
21.86.10	Rhinoplastie limitée, nez externe	CHOP
21.86.11	Rhinoplastie avec lambeau local ou distal	CHOP
21.86.99	Rhinoplastie limitée, autre	CHOP
21.87	Autre rhinoplastie	CHOP
21.88.00	Autre septoplastie, SAP	CHOP
21.88.10	Septoplastie, doublure	CHOP
21.88.11	Septoplastie, réparation de perforation du septum nasal avec lambeau muqueux de glissement	CHOP
21.88.12	Septoplastie, correction sans résection	CHOP
21.88.13	Septoplastie, correction avec résection	CHOP
21.88.14	Septoplastie, réparation de septum nasal avec transplant autologue local (plastie d'échange)	CHOP
21.88.15	Septoplastie, réparation de septum nasal avec transplant autologue distal ou transplant allogène ou xénogène	CHOP
21.88.99	Autre septoplastie, autre	CHOP
21.89	Réparation et opération plastique du nez, autre	CHOP
21.99.00	Autre opération du nez, SAP	CHOP
21.99.10	Résection unilatérale d'atrésie des choanes, transnasale, par endoscopie	CHOP
21.99.20	Résection bilatérale d'atrésie des choanes, transnasale, par endoscopie	CHOP
21.99.99	Autre opération du nez, autre	CHOP
22.2X.00	Antrotomie intranasale, SAP	CHOP
22.2X.10	Infundibulotomie sans fenestration de l'antre maxillaire	CHOP
22.2X.11	Infundibulotomie avec fenestration de l'antre maxillaire	CHOP

22.2X.20	Antrotomie intranasale par dilatation de ballonnet, SAP	CHOP
22.2X.21	Antrotomie intranasale par dilatation de ballonnet, sinus sphénoïdal	CHOP
22.2X.22	Antrotomie intranasale par dilatation de ballonnet, sinus frontal	CHOP
22.2X.23	Antrotomie intranasale par dilatation de ballonnet, sinus maxillaire	CHOP
22.2X.28	Antrotomie intranasale par dilatation de ballonnet, plusieurs sinus paranasaux	CHOP
22.2X.29	Antrotomie intranasale par dilatation de ballonnet, autre	CHOP
22.2X.99	Antrotomie intranasale, autre	CHOP
22.31	Antrotomie maxillaire radicale	CHOP
22.39	Autre antrotomie maxillaire externe	CHOP
22.41.00	Sinusotomie frontale, SAP	CHOP
22.41.10	Sinusotomie frontale, abord externe	CHOP
22.41.11	Sinusotomie frontale, par voie intranasale	CHOP
22.41.12	Sinusotomie frontale, pose d'un drain médian	CHOP
22.41.99	Sinusotomie frontale, autre	CHOP
22.42.00	Sinusectomie frontale, SAP	CHOP
22.42.10	Chirurgie ostéoplastique de sinus frontal avec oblitération	CHOP
22.42.11	Chirurgie ostéoplastique de sinus frontal sans oblitération	CHOP
22.42.99	Sinusectomie frontale, autre	CHOP
22.50	Autre sinusotomie nasale, SAP	CHOP
22.51	Ethmoïdotomie	CHOP
22.52	Sphénoïdotomie	CHOP
22.60	Autre sinusectomie nasale, SAP	CHOP
22.61	Excision de lésion du sinus maxillaire, abord selon Caldwell-Luc	CHOP
22.62.00	Excision de lésion du sinus maxillaire, par autre abord, SAP	CHOP
22.62.10	Excision de lésion du sinus maxillaire, par voie endoscopique, SAP	CHOP
22.62.11	Résection de la paroi médiale du sinus maxillaire, par voie endonasale	CHOP
22.62.19	Excision de lésion du sinus maxillaire, par voie endoscopique, autre	CHOP
22.62.20	Excision de lésion du sinus maxillaire, chirurgicale ouverte, SAP	CHOP
22.62.21	Résection de la paroi médiale du sinus maxillaire, chirurgicale ouverte	CHOP
22.62.29	Excision de lésion du sinus maxillaire, chirurgicale ouverte, autre	CHOP
22.62.99	Excision de lésion du sinus maxillaire, par autre abord, autre	CHOP
22.63.00	Ethmoïdectomie, SAP	CHOP
22.63.10	Ethmoïdectomie, abord externe	CHOP
22.63.11	Ethmoïdectomie par voie intranasale ou transmaxillaire	CHOP
22.63.99	Ethmoïdectomie, autre	CHOP
22.64	Sphénoïdectomie	CHOP
22.71	Fermeture de fistule de sinus paranasal	CHOP
22.8	Insertion ou remplacement d'implants dans les sinus paranasaux	CHOP
22.9X.00	Autres opérations de sinus paranasaux, SAP	CHOP
22.9X.10	Autres opérations de sinus maxillaire	CHOP
22.9X.11	Autres opérations de sinus ethmoïdal et sphénoïdal	CHOP
22.9X.12	Autre opération de sinus frontal	CHOP
22.9X.13	Désinfection du sinus ethmoïdal et d'un ou plusieurs autres sinus paranasaux	CHOP
22.9X.14	Sphéno-ethmoïdectomie	CHOP
22.9X.20	Opération radicale de plusieurs sinus paranasaux	CHOP
22.9X.21	Opération radicale de plusieurs sinus paranasaux, avec invasion de la fosse ptérygopalatine	CHOP
22.9X.22	Opération de plusieurs sinus paranasaux, par voie intranasale, avec curetage d'abcès	CHOP
22.9X.23	Opération de plusieurs sinus paranasaux, par voie intranasale, avec exposition de la base du crâne	CHOP



22.9X.24	Opération de plusieurs sinus paranasaux, par voie intranasale, avec ablation partielle de la lame papyracée ou incision de la périorbite	CHOP
22.9X.25	Opération de plusieurs sinus paranasaux, abords intranasal et externe combinés	CHOP
22.9X.29	Opération de plusieurs sinus paranasaux, autre	CHOP
22.9X.99	Autres opérations de sinus paranasaux, autre	CHOP
24.0	Incision de gencive ou d'os alvéolaire	CHOP
24.5X.10	Alvéoloplastie avec greffe	CHOP
24.5X.99	Alvéoloplastie, autre	CHOP
24.91.00	Extension ou approfondissement du sillon buccolabial ou lingual, SAP	CHOP
24.91.10	Plastie vestibulaire	CHOP
24.91.11	Abaissement du plancher buccal	CHOP
24.91.99	Extension ou approfondissement du sillon buccolabial ou lingual, autre	CHOP
24.99.20	Reconstruction de maxillaire par emploi d'un distracteur intraoral	CHOP
25.2X.00	Glossectomie partielle, SAP	CHOP
25.2X.09	Glossectomie partielle, autre	CHOP
25.2X.10	Glossectomie partielle, par voie transorale, SAP	CHOP
25.2X.11	Glossectomie partielle, par voie transorale, sans reconstruction	CHOP
25.2X.12	Glossectomie partielle, par voie transorale, reconstruction avec lambeau muqueux local	CHOP
25.2X.13	Glossectomie partielle, par voie transorale, reconstruction avec lambeau myocutané	CHOP
25.2X.14	Glossectomie partielle, par voie transorale, reconstruction avec greffon libre microvascularisé et anastomosé	CHOP
25.2X.19	Glossectomie partielle, par voie transorale, autre reconstruction	CHOP
25.2X.20	Glossectomie partielle, par voie transmandibulaire, SAP	CHOP
25.2X.21	Glossectomie partielle, par voie transmandibulaire, sans reconstruction	CHOP
25.2X.22	Glossectomie partielle, par voie transmandibulaire, reconstruction avec lambeau muqueux local	CHOP
25.2X.23	Glossectomie partielle, par voie transmandibulaire, reconstruction avec lambeau myocutané	CHOP
25.2X.24	Glossectomie partielle, par voie transmandibulaire, reconstruction avec greffon libre microvascularisé et anastomosé	CHOP
25.2X.29	Glossectomie partielle, par voie transmandibulaire, autre reconstruction	CHOP
25.2X.30	Pelviglossectomie, par voie transorale, SAP	CHOP
25.2X.31	Pelviglossectomie, par voie transorale, sans reconstruction	CHOP
25.2X.32	Pelviglossectomie, par voie transorale, reconstruction avec lambeau muqueux local	CHOP
25.2X.33	Pelviglossectomie, par voie transorale, reconstruction avec lambeau myocutané	CHOP
25.2X.34	Pelviglossectomie, par voie transorale, reconstruction avec greffon libre microvascularisé et anastomosé	CHOP
25.2X.39	Pelviglossectomie, par voie transorale, autre reconstruction	CHOP
25.2X.40	Pelviglossectomie, par voie transmandibulaire, SAP	CHOP
25.2X.41	Pelviglossectomie, par voie transmandibulaire, sans reconstruction	CHOP
25.2X.42	Pelviglossectomie, par voie transmandibulaire, reconstruction avec lambeau muqueux local	CHOP
25.2X.43	Pelviglossectomie, par voie transmandibulaire, reconstruction avec lambeau myocutané	CHOP
25.2X.44	Pelviglossectomie, par voie transmandibulaire, reconstruction avec greffon libre microvascularisé et anastomosé	CHOP
25.2X.49	Pelviglossectomie, par voie transmandibulaire, autre reconstruction	CHOP
25.2X.50	Pelviglossomandibulectomie, SAP	CHOP
25.2X.51	Pelviglossomandibulectomie, sans reconstruction	CHOP
25.2X.52	Pelviglossomandibulectomie, reconstruction avec lambeau muqueux local	CHOP

25.2X.53	Pelviglossomandibulectomie, reconstruction avec lambeau myocutané	CHOP
25.2X.54	Pelviglossomandibulectomie, reconstruction avec greffon libre microvascularisé et anastomosé	CHOP
25.2X.59	Pelviglossomandibulectomie, avec autre reconstruction	CHOP
25.3X.00	Glossectomie totale, SAP	CHOP
25.3X.09	Glossectomie totale, autre	CHOP
25.3X.10	Glossectomie totale, par voie transorale, SAP	CHOP
25.3X.11	Glossectomie totale, par voie transorale, sans reconstruction	CHOP
25.3X.12	Glossectomie totale, par voie transorale, reconstruction avec lambeau muqueux local	CHOP
25.3X.13	Glossectomie totale, par voie transorale, reconstruction avec lambeau myocutané	CHOP
25.3X.14	Glossectomie totale, par voie transorale, reconstruction avec greffon libre microvascularisé et anastomosé	CHOP
25.3X.19	Glossectomie totale, par voie transorale, autre reconstruction	CHOP
25.3X.20	Glossectomie totale, par voie transmandibulaire, SAP	CHOP
25.3X.21	Glossectomie totale, par voie transmandibulaire, sans reconstruction	CHOP
25.3X.22	Glossectomie totale, par voie transmandibulaire, reconstruction avec lambeau muqueux local	CHOP
25.3X.23	Glossectomie totale, par voie transmandibulaire, reconstruction avec lambeau myocutané	CHOP
25.3X.24	Glossectomie totale, par voie transmandibulaire, reconstruction avec greffon libre microvascularisé et anastomosé	CHOP
25.3X.29	Glossectomie totale, par voie transmandibulaire, autre reconstruction	CHOP
25.3X.30	Pelviglossectomie totale, par voie transorale, SAP	CHOP
25.3X.31	Pelviglossectomie totale, par voie transorale, sans reconstruction	CHOP
25.3X.32	Pelviglossectomie totale, par voie transorale, reconstruction avec lambeau muqueux local	CHOP
25.3X.33	Pelviglossectomie totale, par voie transorale, reconstruction avec lambeau myocutané	CHOP
25.3X.34	Pelviglossectomie totale, par voie transorale, reconstruction avec greffon libre microvascularisé et anastomosé	CHOP
25.3X.39	Pelviglossectomie totale, par voie transorale, autre reconstruction	CHOP
25.3X.40	Pelviglossectomie totale, par voie transmandibulaire, SAP	CHOP
25.3X.41	Pelviglossectomie totale, par voie transmandibulaire, sans reconstruction	CHOP
25.3X.42	Pelviglossectomie totale, par voie transmandibulaire, reconstruction avec lambeau muqueux local	CHOP
25.3X.43	Pelviglossectomie totale, par voie mandibulaire, reconstruction avec lambeau myocutané	CHOP
25.3X.44	Pelviglossectomie totale, par voie transmandibulaire, reconstruction avec greffon libre microvascularisé et anastomosé	CHOP
25.3X.49	Pelviglossectomie totale, par voie transmandibulaire, autre reconstruction	CHOP
25.3X.50	Pelviglossomandibulectomie totale, SAP	CHOP
25.3X.51	Pelviglossomandibulectomie totale, sans reconstruction	CHOP
25.3X.52	Pelviglossomandibulectomie totale, reconstruction avec lambeau muqueux local	CHOP
25.3X.53	Pelviglossomandibulectomie totale, reconstruction avec lambeau myocutané	CHOP
25.3X.54	Pelviglossomandibulectomie totale, reconstruction avec greffon libre microvascularisé et anastomosé	CHOP
25.3X.59	Pelviglossomandibulectomie totale, avec autre reconstruction	CHOP
25.4X.00	Glossectomie radicale, SAP	CHOP
25.4X.10	Glossectomie radicale, par voie transorale, SAP	CHOP
25.4X.11	Glossectomie radicale, par voie transorale, sans reconstruction	CHOP
25.4X.12	Glossectomie radicale, par voie transorale, reconstruction avec lambeau muqueux local	CHOP

25.4X.13	Glossectomie radicale, par voie transorale, reconstruction avec lambeau myocutané	CHOP
25.4X.14	Glossectomie radicale, par voie transorale, reconstruction avec greffon libre microvascularisé et anastomosé	CHOP
25.4X.19	Glossectomie radicale, par voie transorale, autre reconstruction	CHOP
25.4X.20	Glossectomie radicale, par voie transmandibulaire, SAP	CHOP
25.4X.21	Glossectomie radicale, par voie transmandibulaire, sans reconstruction	CHOP
25.4X.22	Glossectomie radicale, par voie transmandibulaire, reconstruction avec lambeau muqueux local	CHOP
25.4X.23	Glossectomie radicale, par voie transmandibulaire, reconstruction avec lambeau myocutané	CHOP
25.4X.24	Glossectomie radicale, par voie transmandibulaire, reconstruction avec greffon libre microvascularisé et anastomosé	CHOP
25.4X.29	Glossectomie radicale, par voie transmandibulaire, autre reconstruction	CHOP
25.4X.30	Pelviglossectomie radicale, par voie transorale, SAP	CHOP
25.4X.31	Pelviglossectomie radicale, par voie transorale, sans reconstruction	CHOP
25.4X.32	Pelviglossectomie radicale, par voie transorale, reconstruction avec lambeau muqueux local	CHOP
25.4X.33	Pelviglossectomie radicale, par voie transorale, reconstruction avec lambeau myocutané	CHOP
25.4X.34	Pelviglossectomie radicale, par voie transorale, reconstruction avec greffon libre microvascularisé et anastomosé	CHOP
25.4X.39	Pelviglossectomie radicale, par voie transorale, autre reconstruction	CHOP
25.4X.40	Pelviglossectomie radicale, par voie transmandibulaire, SAP	CHOP
25.4X.41	Pelviglossectomie radicale, par voie transmandibulaire, sans reconstruction	CHOP
25.4X.42	Pelviglossectomie radicale, par voie transmandibulaire, reconstruction avec lambeau muqueux local	CHOP
25.4X.43	Pelviglossectomie radicale, par voie transmandibulaire, reconstruction avec lambeau myocutané	CHOP
25.4X.44	Pelviglossectomie radicale, par voie transmandibulaire, reconstruction avec greffon libre microvascularisé et anastomosé	CHOP
25.4X.49	Pelviglossectomie radicale, par voie transmandibulaire, autre reconstruction	CHOP
25.4X.50	Pelviglossomandibulectomie radicale, SAP	CHOP
25.4X.51	Pelviglossomandibulectomie radicale, sans reconstruction	CHOP
25.4X.52	Pelviglossomandibulectomie radicale, reconstruction avec lambeau muqueux local	CHOP
25.4X.53	Pelviglossomandibulectomie radicale, reconstruction avec lambeau myocutané	CHOP
25.4X.54	Pelviglossomandibulectomie radicale, reconstruction avec greffon libre microvascularisé et anastomosé	CHOP
25.4X.59	Pelviglossomandibulectomie radicale, avec autre reconstruction	CHOP
25.4X.99	Glossectomie radicale, autre	CHOP
25.59.00	Autres réparations et opérations plastiques de la langue, SAP	CHOP
25.59.10	Reconstruction de la langue, SAP	CHOP
25.59.11	Plastie de réduction de la langue	CHOP
25.59.99	Autres réparations et opérations plastiques de la langue, autre	CHOP
26.0X.00	Incision de glande ou de canal salivaire, SAP	CHOP
26.0X.10	Incision de glande ou de canal salivaire, avec extraction de calcul	CHOP
26.0X.99	Incision de glande ou de canal salivaire, autre	CHOP
26.29.00	Autre excision de lésion de glande salivaire, SAP	CHOP
26.29.10	Destruction de glande salivaire, SAP	CHOP
26.29.99	Autre excision et destruction de lésion de glande salivaire, autre	CHOP
26.30	Sialoadénectomie, SAP	CHOP
26.31.00	Sialoadénectomie partielle, SAP	CHOP

26.31.10	Parotidectomie partielle, sans monitoring facial peropératoire	CHOP
26.31.11	Parotidectomie partielle, avec monitoring facial peropératoire	CHOP
26.31.99	Sialoadénectomie partielle, autre	CHOP
26.32.00	Sialoadénectomie totale, SAP	CHOP
26.32.10	Parotidectomie totale avec conservation du nerf facial, sans monitoring facial peropératoire	CHOP
26.32.11	Parotidectomie totale avec conservation du nerf facial, avec monitoring facial peropératoire	CHOP
26.32.20	Parotidectomie totale avec résection et réparation du nerf facial	CHOP
26.32.30	Résection totale de la glande sous-mandibulaire	CHOP
26.32.99	Sialoadénectomie totale, autre	CHOP
26.42	Fermeture de fistule salivaire	CHOP
26.49.00	Autre réparation et opération plastique de canal ou de glande salivaire, SAP	CHOP
26.49.10	Fistulisation de glande salivaire	CHOP
26.49.11	Transplantation de l'ouverture du canal salivaire	CHOP
26.49.12	Transposition d'ouverture du canal salivaire	CHOP
26.49.99	Autre réparation et opération plastique de canal ou de glande salivaire, autre	CHOP
26.99.00	Autres opérations de canal ou de glande salivaire, SAP	CHOP
26.99.10	Section du canal parotidien [canal de Stenon]	CHOP
26.99.20	Sialendoscopie interventionnelle, SAP	CHOP
26.99.21	Sialendoscopie interventionnelle avec dilatation	CHOP
26.99.22	Sialendoscopie interventionnelle avec extraction de corps étranger ou de calcul	CHOP
26.99.23	Sialendoscopie interventionnelle avec lithotripsie intraductale et extraction de fragments	CHOP
26.99.24	Sialendoscopie interventionnelle avec fragmentation au laser	CHOP
26.99.29	Sialendoscopie interventionnelle, autre	CHOP
26.99.99	Autres opérations de canal ou de glande salivaire, autre	CHOP
27.1	Incision du palais	CHOP
27.42	Excision large de lésion de la lèvre	CHOP
27.43.00	Autre excision de lésion ou de tissu de la lèvre, SAP	CHOP
27.43.10	Autre excision de lésion ou tissu de la lèvre, excision locale	CHOP
27.43.99	Autre excision de lésion ou de tissu de la lèvre, autre	CHOP
27.44.00	Excision radicale de lésion de la lèvre, SAP	CHOP
27.44.11	Excision radicale de lésion cutanée de la lèvre, sans greffe ou transposition de peau	CHOP
27.44.20	Excision radicale de lésion cutanée de la lèvre, avec greffe ou transposition de peau	CHOP
27.44.99	Excision radicale de lésion de la lèvre, autre	CHOP
27.54.00	Réparation de fente labiale (congénitale), SAP	CHOP
27.54.10	Chéiloplastie de fente labiale (congénitale)	CHOP
27.54.11	Opération secondaire de fente labiale (congénitale)	CHOP
27.54.99	Réparation de fente labiale (congénitale), autre	CHOP
27.55.00	Greffe de peau totale de la lèvre et de la bouche, SAP	CHOP
27.55.10	Greffe de peau totale de la lèvre et de la bouche, non étendue	CHOP
27.55.20	Greffe de peau totale de la lèvre et de la bouche, étendue	CHOP
27.55.99	Greffe de peau totale de la lèvre et de la bouche, autre	CHOP
27.56.00	Autre greffe de peau de la lèvre et de la bouche, SAP	CHOP
27.56.10	Greffe de peau d'épaisseur partielle de la lèvre et de la bouche, non étendue	CHOP
27.56.20	Greffe de peau d'épaisseur partielle de la lèvre et de la bouche, étendue	CHOP
27.56.30	Hétérogreffe de peau à la lèvre, non étendue	CHOP
27.56.40	Hétérogreffe de peau à la lèvre, étendue	CHOP
27.56.50	Homogreffe de peau à la lèvre, non étendue	CHOP

27.56.60	Homogreffe de peau à la lèvre, étendue	CHOP
27.56.99	Autre greffe de peau de la lèvre et de la bouche, autre	CHOP
27.57.00	Attachement de lambeau pédiculé ou libre à la lèvre et à la bouche, SAP	CHOP
27.57.10	Attachement de greffon libre microvascularisé et anastomosé à la lèvre et à la bouche	CHOP
27.57.11	Attachement de lambeau pédiculé à la lèvre et à la bouche	CHOP
27.57.99	Attachement de lambeau pédiculé ou libre à la lèvre et à la bouche, autre	CHOP
27.58	Révision de lambeau pédiculé ou libre ou de greffe de peau libre à la lèvre et à la bouche	CHOP
27.59.00	Autre réparation plastique de la lèvre et de la bouche, SAP	CHOP
27.59.10	Grefe de peau régénérative temporaire à la lèvre, non étendue	CHOP
27.59.11	Grefe de peau régénérative temporaire à la lèvre, étendue	CHOP
27.59.20	Couverture non étendue de tissu mou par des kératinocytes obtenus en culture, lèvre	CHOP
27.59.21	Couverture étendue de tissu mou par des kératinocytes obtenus en culture, lèvre	CHOP
27.59.30	Couverture temporaire, non étendue, de tissu mou par plusieurs techniques combinées, lèvre	CHOP
27.59.31	Couverture temporaire, étendue, de tissu mou par plusieurs techniques combinées, lèvre	CHOP
27.59.40	Autre réparation plastique de la lèvre et de la bouche avec attachement de greffon libre microvascularisé et anastomosé	CHOP
27.59.41	Autre réparation plastique de la lèvre et de la bouche avec lambeau pédiculé distal	CHOP
27.59.50	Section de pédicule de lambeau après plastie cutanée de la lèvre	CHOP
27.59.60	Insertion d'expandeur tissulaire au niveau de la lèvre	CHOP
27.59.99	Autre réparation plastique de la lèvre et de la bouche, autre	CHOP
27.61	Suture de lacération du palais	CHOP
27.62.00	Correction de fente palatine, SAP	CHOP
27.62.10	Réparation plastique primaire du palais osseux, sans greffe osseuse	CHOP
27.62.11	Réparation plastique primaire du palais osseux, avec greffe osseuse	CHOP
27.62.12	Réparation plastique primaire du voile du palais	CHOP
27.62.20	Réparation plastique secondaire du palais osseux, sans greffe osseuse	CHOP
27.62.21	Réparation plastique secondaire du palais osseux, avec greffe osseuse	CHOP
27.62.22	Réparation plastique secondaire du voile du palais	CHOP
27.62.99	Correction de fente palatine, autre	CHOP
27.63.00	Révision de réparation de fente palatine, SAP	CHOP
27.63.10	Révision de réparation de fente palatine par maxilloplastie	CHOP
27.63.11	Révision de réparation de fente palatine par maxilloplastie et ostéoplastie	CHOP
27.63.20	Révision de réparation de fente palatine, opération secondaire de fente maxillaire	CHOP
27.63.99	Révision de réparation de fente palatine, autre	CHOP
27.64	Insertion d'implant palatin	CHOP
27.69.00	Autre réparation plastique du palais, SAP	CHOP
27.69.10	Réparation plastique du voile du palais	CHOP
27.69.11	Réparation plastique du palais osseux	CHOP
27.69.99	Autre réparation plastique du palais, autre	CHOP
27.71	Incision de la lchette	CHOP
27.72	Excision de la lchette	CHOP
27.73	Réparation de la lchette	CHOP
27.79	Opérations de la lchette, autre	CHOP
27.92	Incision de la bouche, structure non précisée	CHOP
27.99	Opérations de la cavité buccale, autre	CHOP
28.0	Incision et drainage de structures amygdaliennes et périamygdaliennes	CHOP
28.2X.00	Amygdalectomie, sans excision de végétations adénoïdes [adénoïdectomie], SAP	CHOP

28.2X.10	Résection partielle d'amygdale, sans excision de végétations adénoïdes	CHOP
28.2X.11	Amygdalectomie totale, sans excision de végétations adénoïdes	CHOP
28.2X.12	Amygdalectomie pour abcès amygdalien	CHOP
28.2X.99	Amygdalectomie, sans excision de végétations adénoïdes, autre	CHOP
28.3X.00	Amygdalectomie, avec excision de végétations adénoïdes, SAP	CHOP
28.3X.10	Résection partielle d'amygdale [amygdalotomie], avec excision de végétations adénoïdes	CHOP
28.3X.11	Amygdalectomie totale, avec excision de végétations adénoïdes	CHOP
28.3X.12	Amygdalectomie pour abcès amygdalien, avec excision de végétations adénoïdes	CHOP
28.3X.99	Amygdalectomie, avec excision de végétations adénoïdes, autre	CHOP
28.4	Excision de restes amygdaliens	CHOP
28.5X.00	Excision d'amygdale linguale, SAP	CHOP
28.5X.10	Excision d'amygdale linguale, par voie transorale	CHOP
28.5X.11	Excision d'amygdale linguale, par pharyngotomie	CHOP
28.5X.99	Excision d'amygdale linguale, autre	CHOP
28.6	Excision de végétations adénoïdes, sans amygdalectomie	CHOP
28.7X.00	Contrôle d'hémorragie après excision de végétations adénoïdes et amygdalectomie, SAP	CHOP
28.7X.10	Contrôle d'hémorragie après amygdalectomie	CHOP
28.7X.11	Contrôle d'hémorragie après excision de végétations adénoïdes	CHOP
28.7X.99	Contrôle d'hémorragie après excision de végétations adénoïdes et amygdalectomie, autre	CHOP
28.91	Ablation de corps étranger de l'amygdale et des végétations adénoïdes par incision	CHOP
28.92	Excision de lésion des amygdales et des végétations adénoïdes	CHOP
28.99	Autres opérations des amygdales et des végétations adénoïdes, autre	CHOP
29.0	Pharyngotomie	CHOP
29.2X.00	Excision de kyste branchiogène ou de vestige de fente branchiale, SAP	CHOP
29.2X.10	Excision de kyste latéral du cou	CHOP
29.2X.11	Excision de kyste branchiogène ou de vestige de fente branchiale, intervention secondaire	CHOP
29.2X.20	Opération de vestiges de conduit branchial, SAP	CHOP
29.2X.21	Opération de vestiges de conduit branchial, intervention secondaire	CHOP
29.2X.99	Excision de kyste branchiogène ou de vestige de fente branchiale, autre	CHOP
29.31	Myotomie crico-pharyngienne	CHOP
29.32.00	Diverticulectomie pharyngienne, SAP	CHOP
29.32.10	Diverticulostomie endoscopique, traitement de diverticule de Zenker	CHOP
29.32.11	Diverticulectomie, excision de diverticule de Zenker	CHOP
29.32.99	Diverticulectomie pharyngienne, autre	CHOP
29.33.00	Pharyngectomie (partielle), SAP	CHOP
29.33.10	Pharyngectomie partielle, sans reconstruction	CHOP
29.33.11	Pharyngectomie partielle, reconstruction par lambeau pédiculé régional ou distal	CHOP
29.33.12	Pharyngectomie partielle, reconstruction avec greffon libre microvascularisé et anastomosé	CHOP
29.33.20	Pharyngectomie totale, reconstruction par lambeau pédiculé régional ou distal	CHOP
29.33.21	Pharyngectomie totale, reconstruction avec greffon libre microvascularisé et anastomosé, greffon intestinal libre ou anastomose œso-gastrique	CHOP
29.33.99	Pharyngectomie (partielle), autre	CHOP
29.39	Excision ou destruction de lésion ou de tissu du pharynx, autre	CHOP
29.4X.00	Réparation plastique du pharynx, SAP	CHOP
29.4X.10	Réparation plastique du pharynx, avec lambeau muqueux local ou cutané libre	CHOP



29.4X.11	Réparation plastique du pharynx, avec lambeau pédiculé myocutané	CHOP
29.4X.12	Réparation plastique du pharynx, avec greffon microvascularisé et anastomosé, greffon intestinal ou anastomose oeso-gastrique	CHOP
29.4X.99	Réparation plastique du pharynx, autre	CHOP
29.51	Suture de lacération du pharynx	CHOP
29.52	Fermeture de fistule de fente branchiale	CHOP
29.53	Fermeture d'autre fistule du pharynx	CHOP
29.54	Lyse d'adhérences pharyngiennes	CHOP
29.59	Réparation du pharynx, autre	CHOP
29.91	Dilatation du pharynx	CHOP
29.92	Section du nerf glossopharyngien	CHOP
29.99	Autre opération du pharynx, autre	CHOP
30.01	Marsupialisation de kyste du larynx	CHOP
30.09.00	Autre excision ou destruction de lésion ou de tissu du larynx, SAP	CHOP
30.09.10	Excision ou destruction de lésion ou de tissu du larynx, sans thyroïdotomie	CHOP
30.09.11	Décortication / stripping de corde vocale, sans thyroïdotomie	CHOP
30.09.20	Excision ou destruction de lésion ou de tissu du larynx par thyroïdotomie	CHOP
30.09.21	Décortication / stripping de corde vocale par thyroïdotomie	CHOP
30.09.99	Autre excision ou destruction de lésion ou de tissu du larynx, autre	CHOP
30.1X.00	Hémilaryngectomie, SAP	CHOP
30.1X.10	Hémilaryngectomie supraglottique, par voie horizontale	CHOP
30.1X.11	Hémilaryngectomie supraglottique, avec résection de la base de la langue	CHOP
30.1X.99	Hémilaryngectomie, autre	CHOP
30.21	Épiglottectomie	CHOP
30.22.00	Cordectomie, SAP	CHOP
30.22.10	Cordectomie endolaryngée	CHOP
30.22.11	Cordectomie par thyroïdotomie	CHOP
30.22.99	Cordectomie, autre	CHOP
30.29.00	Autre laryngectomie partielle, SAP	CHOP
30.29.10	Crico-hyoïdo-épiglottopexie [CHEP]	CHOP
30.29.11	Cricohyoïdopexie [CHP]	CHOP
30.29.20	Résection laryngo-pharyngée partielle	CHOP
30.29.21	Laryngectomie partielle frontale (Huet)	CHOP
30.29.22	Laryngectomie partielle frontolatérale (Leroux-Robert)	CHOP
30.29.30	Aryténoidectomie	CHOP
30.29.99	Autre laryngectomie partielle, autre	CHOP
30.3X.00	Laryngectomie complète, SAP	CHOP
30.3X.10	Laryngectomie complète, sans reconstruction	CHOP
30.3X.11	Laryngectomie complète, reconstruction avec lambeau muqueux local	CHOP
30.3X.12	Laryngectomie complète, reconstruction avec greffon non vascularisé	CHOP
30.3X.13	Laryngectomie complète, reconstruction avec lambeau pédiculé régional	CHOP
30.3X.14	Laryngectomie complète, reconstruction avec lambeau pédiculé distal	CHOP
30.3X.15	Laryngectomie complète, reconstruction avec greffon libre microvascularisé et anastomosé	CHOP
30.3X.16	Laryngectomie complète, reconstruction avec greffon intestinal libre	CHOP
30.3X.17	Laryngectomie complète, reconstruction par anastomose oeso-gastrique	CHOP
30.3X.19	Laryngectomie complète, autre reconstruction	CHOP
30.3X.99	Laryngectomie complète, autre	CHOP
30.4X.00	Laryngectomie radicale, SAP	CHOP
30.4X.10	Laryngectomie radicale avec pharyngectomie, sans reconstruction	CHOP

30.4X.11	Laryngectomie radicale avec pharyngectomie, reconstruction avec lambeau muqueux local	CHOP
30.4X.12	Laryngectomie radicale avec pharyngectomie, reconstruction avec greffon non vascularisé	CHOP
30.4X.13	Laryngectomie radicale avec pharyngectomie, reconstruction avec lambeau pédiculé régional	CHOP
30.4X.14	Laryngectomie radicale avec pharyngectomie, reconstruction avec lambeau pédiculé	CHOP
30.4X.15	Laryngectomie radicale avec pharyngectomie, reconstruction avec greffon libre microvascularisé et anastomosé	CHOP
30.4X.16	Laryngectomie radicale avec pharyngectomie, reconstruction avec greffon intestinal libre	CHOP
30.4X.17	Laryngectomie radicale avec pharyngectomie, reconstruction par anastomose oeso-gastrique	CHOP
30.4X.19	Laryngectomie radicale avec pharyngectomie, autre reconstruction	CHOP
30.4X.20	Laryngectomie radicale avec pharyngectomie et résection thyroïdienne, sans reconstruction	CHOP
30.4X.21	Laryngectomie radicale avec pharyngectomie et résection thyroïdienne, reconstruction avec lambeau muqueux local	CHOP
30.4X.22	Laryngectomie radicale avec pharyngectomie et résection thyroïdienne, reconstruction avec greffon non vascularisé	CHOP
30.4X.23	Laryngectomie radicale avec pharyngectomie et résection thyroïdienne, reconstruction avec lambeau pédiculé régional	CHOP
30.4X.24	Laryngectomie radicale avec pharyngectomie et résection thyroïdienne, reconstruction avec lambeau pédiculé	CHOP
30.4X.25	Laryngectomie radicale avec pharyngectomie et résection thyroïdienne, reconstruction avec greffon libre microvascularisé et anastomosé	CHOP
30.4X.26	Laryngectomie radicale avec pharyngectomie et résection thyroïdienne, reconstruction avec greffon intestinal libre	CHOP
30.4X.27	Laryngectomie radicale avec pharyngectomie et résection thyroïdienne, reconstruction par anastomose oeso-gastrique	CHOP
30.4X.29	Laryngectomie radicale avec pharyngectomie et résection thyroïdienne, autre reconstruction	CHOP
30.4X.99	Laryngectomie radicale, autre	CHOP
31.1	Trachéostomie temporaire	CHOP
31.21	Trachéostomie médiastinale	CHOP
31.29	Trachéostomie permanente, autre	CHOP
31.3	Autre incision du larynx et de la trachée	CHOP
31.42.00	Laryngoscopie et autre trachéoscopie, SAP	CHOP
31.42.10	Laryngoscopie	CHOP
31.61	Suture de lacération du larynx	CHOP
31.62	Fermeture de fistule du larynx	CHOP
31.63	Révision de laryngostomie	CHOP
31.64	Réparation de fracture laryngée	CHOP
31.69.00	Autre réparation du larynx, SAP	CHOP
31.69.10	Laryngoplastie, SAP	CHOP
31.69.11	Médialisation de laryngoplastie, SAP	CHOP
31.69.12	Médialisation de laryngoplastie, thyroplastie de type I	CHOP
31.69.13	Médialisation de laryngoplastie par injection	CHOP
31.69.14	Médialisation de laryngoplastie, par voie externe	CHOP
31.69.20	Plastie d'élargissement de la glotte (endolaryngée)	CHOP
31.69.30	Crico-thyroïdopexie	CHOP



31.69.31	Arythénoïdopexie	CHOP
31.69.40	Construction / révision de néoglote	CHOP
31.69.41	Réparation du larynx	CHOP
31.69.42	Réparation de corde vocale	CHOP
31.69.99	Autre réparation du larynx, autre	CHOP
31.71	Suture de lacération de la trachée	CHOP
31.72	Fermeture de fistule externe de la trachée	CHOP
31.73	Fermeture d'autre fistule de la trachée	CHOP
31.74	Révision de trachéostomie	CHOP
31.75	Reconstruction de trachée et construction de larynx artificiel	CHOP
31.79.00	Autre réparation ou opération plastique de la trachée, SAP	CHOP
31.79.11	Réparation (par greffe) de trachée	CHOP
31.79.12	Trachéopexie	CHOP
31.79.13	Anastomose termino-terminale de la trachée (après rupture)	CHOP
31.79.14	Résection crico-trachéale	CHOP
31.79.15	Autre réparation ou opération plastique de la trachée lors de sténose trachéale	CHOP
31.79.99	Autre réparation ou opération plastique de la trachée, autre	CHOP
31.91	Section de nerf laryngé	CHOP
31.92	Lyse d'adhérences de trachée et de larynx	CHOP
31.93	Remplacement de tube [stent] de trachée ou de larynx	CHOP
31.94	Injection de substance thérapeutique à action locale dans la trachée	CHOP
31.95	Fistulisation trachéo-œsophagienne	CHOP
31.96	Insertion de tube [stent] de trachée ou de larynx	CHOP
31.98	Autres opérations du larynx	CHOP
31.99.00	Autres opérations de la trachée, SAP	CHOP
31.99.10	Prothèse vocale, SAP	CHOP
31.99.11	Implantation de prothèse vocale, intervention en un temps	CHOP
31.99.12	Implantation de prothèse vocale, intervention en deux temps	CHOP
31.99.13	Changement de prothèse vocale	CHOP
31.99.14	Ablation de prothèse vocale	CHOP
31.99.19	Prothèse vocale, autre	CHOP
31.99.99	Autres opérations de la trachée, autre	CHOP
32.09.00	Autre excision ou destruction de lésion ou de tissu de bronche, SAP	CHOP
32.09.10	Autre excision ou destruction locale de lésion ou de tissu de bronche, par thoracotomie	CHOP
32.09.20	Autre excision ou destruction locale de lésion ou de tissu de bronche, par thoracoscopie	CHOP
32.09.99	Autre excision ou destruction de lésion ou de tissu de bronche, autre	CHOP
32.1X.00	Autre résection de bronche, SAP	CHOP
32.1X.10	Autre excision de bronche, résection de bifurcation bronchique	CHOP
32.1X.20	Autre excision de bronche, révision d'insuffisance du moignon bronchique	CHOP
32.1X.99	Autre résection de bronche, autre	CHOP
32.21	Plicature de bulles d'emphysème	CHOP
32.22	Réduction chirurgicale du volume pulmonaire	CHOP
32.2A.00	Excision et destruction locale de lésion ou de tissu de poumon, SAP	CHOP
32.2A.09	Excision et destruction locale de lésion ou de tissu de poumon, autre	CHOP
32.2A.11	Excision et destruction locale de lésion ou de tissu de poumon, chirurgicale ouverte	CHOP
32.2A.12	Excision et destruction locale de lésion ou de tissu de poumon, par voie thoracoscopique	CHOP
32.2A.13	Excision et destruction locale de lésion ou de tissu de poumon, par endoscopie	CHOP

32.2A.14	Excision et destruction locale de lésion ou de tissu de poumon, par voie percutanée	CHOP
32.31.11	Résection pulmonaire segmentaire anatomique, par voie thoracoscopique, sans élargissement par bronchoplastie ainsi que sans élargissement par angioplastie	CHOP
32.31.12	Résection pulmonaire segmentaire anatomique, par voie thoracoscopique, avec élargissement par bronchoplastie	CHOP
32.31.13	Résection pulmonaire segmentaire anatomique, par voie thoracoscopique, avec élargissement par angioplastie	CHOP
32.31.14	Résection pulmonaire segmentaire anatomique, par voie thoracoscopique, avec élargissement par bronchoplastie ainsi que par angioplastie	CHOP
32.32.11	Résection pulmonaire segmentaire anatomique, chirurgicale ouverte, sans élargissement par bronchoplastie ainsi que sans élargissement par angioplastie	CHOP
32.32.12	Résection pulmonaire segmentaire anatomique, chirurgicale ouverte, avec élargissement par bronchoplastie	CHOP
32.32.13	Résection pulmonaire segmentaire anatomique, chirurgicale ouverte, avec élargissement par angioplastie	CHOP
32.32.14	Résection pulmonaire segmentaire anatomique, chirurgicale ouverte, avec élargissement par bronchoplastie ainsi que par angioplastie	CHOP
32.39	Résection pulmonaire segmentaire anatomique autre et non spécifiée	CHOP
32.40	Lobectomie pulmonaire, SAP	CHOP
32.41.15	Lobectomie pulmonaire, par voie thoracoscopique, sans élargissement par bronchoplastie ainsi que sans élargissement par angioplastie	CHOP
32.41.16	Lobectomie pulmonaire, par voie thoracoscopique, avec élargissement par bronchoplastie	CHOP
32.41.17	Lobectomie pulmonaire, par voie thoracoscopique, avec élargissement par angioplastie	CHOP
32.41.18	Lobectomie pulmonaire, par voie thoracoscopique, avec élargissement par bronchoplastie ainsi que par angioplastie	CHOP
32.42.15	Lobectomie pulmonaire, chirurgicale ouverte, sans élargissement par bronchoplastie ainsi que sans élargissement par angioplastie	CHOP
32.42.16	Lobectomie pulmonaire, chirurgicale ouverte, avec élargissement par bronchoplastie	CHOP
32.42.17	Lobectomie pulmonaire, chirurgicale ouverte, avec élargissement par angioplastie	CHOP
32.42.18	Lobectomie pulmonaire, chirurgicale ouverte, avec élargissement par bronchoplastie ainsi que par angioplastie	CHOP
32.43.11	Lobectomie pulmonaire avec élargissement, par voie thoracoscopique, sans élargissement par bronchoplastie ainsi que sans élargissement par angioplastie	CHOP
32.43.12	Lobectomie pulmonaire avec élargissement, par voie thoracoscopique, avec élargissement par bronchoplastie	CHOP
32.43.13	Lobectomie pulmonaire avec élargissement, par voie thoracoscopique, avec élargissement par angioplastie	CHOP
32.43.14	Lobectomie pulmonaire avec élargissement, par voie thoracoscopique, avec élargissement par bronchoplastie ainsi que par angioplastie	CHOP
32.43.21	Lobectomie pulmonaire avec élargissement, chirurgicale ouverte, sans élargissement par bronchoplastie ainsi que sans élargissement par angioplastie	CHOP
32.43.22	Lobectomie pulmonaire avec élargissement, chirurgicale ouverte, avec élargissement par bronchoplastie	CHOP
32.43.23	Lobectomie pulmonaire avec élargissement, chirurgicale ouverte, avec élargissement par angioplastie	CHOP
32.43.24	Lobectomie pulmonaire avec élargissement, chirurgicale ouverte, avec élargissement par bronchoplastie ainsi que par angioplastie	CHOP
32.44.11	Bilobectomie pulmonaire, par voie thoracoscopique, sans élargissement par bronchoplastie ainsi que sans élargissement par angioplastie	CHOP

32.44.12	Bilobectomie pulmonaire, par voie thoroscopique, avec élargissement par bronchoplastie	CHOP
32.44.13	Bilobectomie pulmonaire, par voie thoroscopique, avec élargissement par angioplastie	CHOP
32.44.14	Bilobectomie pulmonaire, par voie thoroscopique, avec élargissement par bronchoplastie ainsi que par angioplastie	CHOP
32.44.21	Bilobectomie pulmonaire, chirurgicale ouverte, sans élargissement par bronchoplastie ainsi que sans élargissement par angioplastie	CHOP
32.44.22	Bilobectomie pulmonaire, chirurgicale ouverte, avec élargissement par bronchoplastie	CHOP
32.44.23	Bilobectomie pulmonaire, chirurgicale ouverte, avec élargissement par angioplastie	CHOP
32.44.24	Bilobectomie pulmonaire, chirurgicale ouverte, avec élargissement par bronchoplastie ainsi que par angioplastie	CHOP
32.49	Lobectomie pulmonaire, autre	CHOP
32.50.11	Pneumonectomie, par voie thoroscopique, sans élargissement par bronchoplastie ainsi que sans élargissement par angioplastie	CHOP
32.50.12	Pneumonectomie, par voie thoroscopique, avec élargissement par bronchoplastie	CHOP
32.50.13	Pneumonectomie, par voie thoroscopique, avec élargissement par angioplastie	CHOP
32.50.14	Pneumonectomie, par voie thoroscopique, avec élargissement par bronchoplastie ainsi que par angioplastie	CHOP
32.51.15	Pneumonectomie, chirurgicale ouverte, sans élargissement par bronchoplastie ainsi que sans élargissement par angioplastie	CHOP
32.51.16	Pneumonectomie, chirurgicale ouverte, avec élargissement par bronchoplastie	CHOP
32.51.17	Pneumonectomie, chirurgicale ouverte, avec élargissement par angioplastie	CHOP
32.51.18	Pneumonectomie, chirurgicale ouverte, avec élargissement par bronchoplastie ainsi que par angioplastie	CHOP
32.52.11	Pneumonectomie, étendue, chirurgicale ouverte, sans élargissement par bronchoplastie ainsi que sans élargissement par angioplastie	CHOP
32.52.12	Pneumonectomie, étendue, chirurgicale ouverte, avec élargissement par bronchoplastie	CHOP
32.52.13	Pneumonectomie, étendue, chirurgicale ouverte, avec élargissement par angioplastie	CHOP
32.52.14	Pneumonectomie, étendue, chirurgicale ouverte, avec élargissement par bronchoplastie ainsi que par angioplastie	CHOP
32.59	Pneumonectomie, autre et non spécifiée	CHOP
32.6	Dissection thoracique radicale	CHOP
32.9	Résection de bronche et de poumon, autre	CHOP
33.0	Incision de bronche	CHOP
33.1	Incision pulmonaire	CHOP
33.31	Destruction du nerf phrénique pour collapsothérapie du poumon	CHOP
33.32	Pneumothorax artificiel pour collapsus du poumon	CHOP
33.33	Pneumopéritoine pour collapsus du poumon	CHOP
33.34.00	Thoracoplastie, SAP	CHOP
33.34.10	Thoracoplastie partielle	CHOP
33.34.20	Thoracoplastie complète	CHOP
33.34.99	Thoracoplastie, autre	CHOP
33.39	Collapsothérapie chirurgicale de poumon, autre	CHOP
33.41	Suture de lacération de bronche	CHOP
33.42	Fermeture de fistule bronchique	CHOP
33.43	Suture de lacération pulmonaire	CHOP
33.48.00	Autres réparations et opérations plastiques de bronche, SAP	CHOP
33.48.99	Autres réparations et opérations plastiques de bronche, autre	CHOP
33.49.00	Autres réparations et opérations plastiques de poumon, SAP	CHOP

33.49.99	Autres réparations et opérations plastiques de poumon, autre	CHOP
33.50	Transplantation pulmonaire, SAP	CHOP
33.51	Transplantation pulmonaire unilatérale	CHOP
33.52	Transplantation pulmonaire bilatérale	CHOP
33.53	Retransplantation pulmonaire durant la même hospitalisation	CHOP
33.6X.00	Transplantation combinée cœur-poumons, SAP	CHOP
33.6X.10	Retransplantation combinée cœur-poumons durant la même hospitalisation	CHOP
33.6X.99	Transplantation combinée cœur-poumons, autre	CHOP
33.92	Ligature de bronche	CHOP
33.93	Ponction pulmonaire	CHOP
33.94.11	Implantation d'un marqueur ou d'un traceur pour localisation ou guidage de l'intervention thérapeutique dans les poumons ou les bronches, par voie percutanée	CHOP
33.98	Autres opérations de bronche	CHOP
33.99	Autres opérations de poumon	CHOP
34.01.00	Incision de la paroi thoracique, SAP	CHOP
34.01.10	Incision de la paroi thoracique, thoracotomie pour extraction de corps étranger	CHOP
34.01.99	Incision de la paroi thoracique, autre	CHOP
34.02	Thoracotomie exploratrice	CHOP
34.03	Réouverture de thoracotomie	CHOP
34.05	Création d'un shunt pleuropéritonéal	CHOP
34.06	Drainage de la cavité pleurale par voie thoroscopique	CHOP
34.09.00	Autre incision de la plèvre, SAP	CHOP
34.09.10	Autre incision de la plèvre, lyse d'adhérences du poumon et de la paroi thoracique	CHOP
34.09.99	Autre incision de la plèvre, autre	CHOP
34.1	Incision du médiastin	CHOP
34.20	Biopsie de la plèvre par voie thoroscopique	CHOP
34.21.00	Thoroscopie transpleurale, SAP	CHOP
34.21.10	Thoroscopie transpleurale, première intervention	CHOP
34.21.20	Thoroscopie transpleurale, réintervention	CHOP
34.21.99	Thoroscopie transpleurale, autre	CHOP
34.22	Médiastinoscopie	CHOP
34.3X.00	Excision ou destruction de lésion ou de tissu du médiastin, SAP	CHOP
34.3X.10	Excision de lésion ou de tissu du médiastin	CHOP
34.3X.20	Résection de lésion ou de tissu du médiastin, SAP	CHOP
34.3X.21	Résection de lésion ou de tissu du médiastin, sans résection d'organe médiastinal	CHOP
34.3X.22	Résection de lésion ou de tissu du médiastin, avec résection du poumon ou de la paroi thoracique	CHOP
34.3X.23	Résection de lésion ou de tissu du médiastin, avec résection partielle du péricarde	CHOP
34.3X.24	Résection de lésion ou de tissu du médiastin, avec endoprothèse vasculaire	CHOP
34.3X.25	Résection de lésion ou de tissu du médiastin, avec résection pulmonaire et endoprothèse vasculaire	CHOP
34.3X.26	Résection de lésion ou de tissu du médiastin, avec résection pulmonaire et résection partielle du péricarde	CHOP
34.3X.27	Résection de lésion ou de tissu du médiastin, avec résection partielle du péricarde et endoprothèse vasculaire	CHOP
34.3X.28	Résection de lésion ou de tissu du médiastin, avec résection partielle du poumon et du péricarde et endoprothèse vasculaire	CHOP
34.3X.29	Résection de lésion ou de tissu du médiastin, autre	CHOP
34.3X.30	Destruction de lésion ou de tissu du médiastin	CHOP
34.3X.99	Excision ou destruction de lésion ou de tissu du médiastin, autre	CHOP

34.4X.00	Excision ou destruction de lésion de la paroi thoracique, SAP	CHOP
34.4X.10	Excision de lésion de la paroi thoracique	CHOP
34.4X.20	Résection partielle de lésion de la paroi thoracique, SAP	CHOP
34.4X.21	Résection partielle de lésion de la paroi thoracique, sans réparation	CHOP
34.4X.22	Résection partielle de lésion de la paroi thoracique, avec réparation	CHOP
34.4X.30	Résection de lésion de la paroi thoracique, résection complète du sternum, SAP	CHOP
34.4X.31	Résection de lésion de la paroi thoracique, résection complète du sternum, sans réparation	CHOP
34.4X.32	Résection de lésion de la paroi thoracique, résection complète du sternum, avec réparation	CHOP
34.4X.40	Destruction de lésion de la paroi thoracique	CHOP
34.4X.99	Excision ou destruction de lésion de la paroi thoracique, autre	CHOP
34.51.00	Pleurectomie et décortication pulmonaire chirurgicale ouverte, SAP	CHOP
34.51.11	Pleurectomie radicale et décortication du poumon et de la paroi thoracique, sans résection du péricarde ou du diaphragme, chirurgicale ouverte	CHOP
34.51.12	Pleurectomie radicale et décortication du poumon et de la paroi thoracique, avec résection du péricarde, chirurgicale ouverte	CHOP
34.51.13	Pleurectomie radicale et décortication du poumon et de la paroi thoracique, avec résection du diaphragme, chirurgicale ouverte	CHOP
34.51.14	Pleurectomie radicale et décortication du poumon et de la paroi thoracique, avec résection du péricarde ainsi que du diaphragme, chirurgicale ouverte	CHOP
34.51.15	Pleurectomie partielle et décortication, chirurgicale ouverte	CHOP
34.51.16	Pleurectomie subtotala et décortication, chirurgicale ouverte	CHOP
34.51.99	Pleurectomie et décortication pulmonaire chirurgicale ouverte, autre	CHOP
34.52.00	Pleurectomie et décortication pulmonaire, thoroscopique, SAP	CHOP
34.52.11	Pleurectomie radicale et décortication du poumon et de la paroi thoracique, sans résection du péricarde ou du diaphragme, thoroscopique	CHOP
34.52.12	Pleurectomie radicale et décortication du poumon et de la paroi thoracique, avec résection du péricarde, thoroscopique	CHOP
34.52.13	Pleurectomie radicale et décortication du poumon et de la paroi thoracique, avec résection du diaphragme, thoroscopique	CHOP
34.52.14	Pleurectomie radicale et décortication du poumon et de la paroi thoracique, avec résection du péricarde ainsi que du diaphragme, thoroscopique	CHOP
34.52.15	Pleurectomie partielle et décortication pulmonaire, thoroscopique	CHOP
34.52.16	Pleurectomie subtotala et décortication pulmonaire, thoroscopique	CHOP
34.52.99	Pleurectomie et décortication pulmonaire, thoroscopique, autre	CHOP
34.59.00	Autre excision de la plèvre, SAP	CHOP
34.59.10	Autre excision de la plèvre, pleurectomie sous thoracoscopie	CHOP
34.59.20	Autre excision de la plèvre, pleurectomie chirurgicale ouverte	CHOP
34.59.99	Autre excision de la plèvre, autre	CHOP
34.6X.00	Pleurodèse, SAP	CHOP
34.6X.11	Pleurodèse chirurgicale ouverte, sans décortication	CHOP
34.6X.12	Pleurodèse chirurgicale ouverte, avec décortication	CHOP
34.6X.13	Pleurodèse chirurgicale ouverte, par poudrage	CHOP
34.6X.19	Pleurodèse chirurgicale ouverte, autre	CHOP
34.6X.20	Pleurodèse sous thoracoscopie, SAP	CHOP
34.6X.21	Pleurodèse sous thoracoscopie, sans décortication	CHOP
34.6X.22	Pleurodèse sous thoracoscopie, avec décortication	CHOP
34.6X.23	Pleurodèse sous thoracoscopie, par poudrage	CHOP
34.6X.29	Pleurodèse sous thoracoscopie, autre	CHOP
34.6X.99	Pleurodèse, autre	CHOP

34.72	Fermeture de thoracostomie	CHOP
34.73	Fermeture d'autres fistules thoraciques	CHOP
34.74	Réparation des déformations thoraciques	CHOP
34.75	Fermeture secondaire de thoracotomie et sternotomie	CHOP
34.76	Réparation pour stabilisation de la paroi thoracique, par chirurgie ouverte	CHOP
34.77	Grefe osseuse et transposition osseuse, paroi thoracique	CHOP
34.79	Réparation de la paroi thoracique, autre	CHOP
34.81	Excision de lésion ou de tissu du diaphragme	CHOP
34.82	Suture d'une déchirure du diaphragme	CHOP
34.83	Fermeture de fistule trans-diaphragmatique	CHOP
34.84	Autre réparation du diaphragme	CHOP
34.85	Implantation d'un stimulateur diaphragmatique	CHOP
34.89.00	Autres opérations du diaphragme, SAP	CHOP
34.89.10	Autres opérations du diaphragme, incision du diaphragme	CHOP
34.89.99	Autres opérations du diaphragme, autre	CHOP
34.93	Réparation de la plèvre	CHOP
34.99.00	Autres opérations du thorax, SAP	CHOP
34.99.10	Prélèvement de cartilage costal pour greffe	CHOP
34.99.99	Autres opérations du thorax, autre	CHOP
35.31	Opérations de muscle papillaire	CHOP
35.32	Opérations de cordages tendineux	CHOP
35.34	Infundibulectomie	CHOP
35.35.00	Opération de trabécules cardiaques, SAP	CHOP
35.35.09	Opération de trabécules cardiaques, autre	CHOP
35.35.10	Réséction fibreuse ou musculaire sous-valvulaire de la valve aortique	CHOP
35.36.00	Réséction supra-valvulaire, valve cardiaque, SAP	CHOP
35.36.09	Réséction supra-valvulaire, valve cardiaque, autre	CHOP
35.36.11	Réséction supra-valvulaire, valve aortique	CHOP
35.36.21	Réséction supra-valvulaire, valve pulmonaire	CHOP
35.39	Opérations des structures adjacentes aux valves cardiaques, autre	CHOP
35.41.00	Élargissement de communication interauriculaire existante, SAP	CHOP
35.41.10	Élargissement de communication interauriculaire existante, par chirurgie ouverte	CHOP
35.41.20	Élargissement de communication interauriculaire existante, par voie transluminale percutanée	CHOP
35.41.99	Élargissement de communication interauriculaire existante, autre	CHOP
35.42.00	Création de communication septale intracardiaque, SAP	CHOP
35.42.09	Création de communication septale intracardiaque, autre	CHOP
35.42.10	Création de communication septale intracardiaque, technique à ciel ouvert	CHOP
35.42.21	Création de communication septale intracardiaque, par voie transluminale percutanée, sans implant	CHOP
35.42.22	Création de communication septale intracardiaque, par voie transluminale percutanée, avec implant	CHOP
35.43.00	Élargissement de communication interventriculaire existante, SAP	CHOP
35.43.10	Élargissement de communication interventriculaire existante, par chirurgie ouverte	CHOP
35.43.20	Élargissement de communication interventriculaire existante, par voie transluminale percutanée	CHOP
35.43.99	Élargissement de communication interventriculaire existante, autre	CHOP
35.50	Réparation de communication septale intracardiaque non précisée, avec prothèse	CHOP
35.51	Réparation de communication interauriculaire avec prothèse, technique ouverte	CHOP
35.53	Réparation de communication interventriculaire avec prothèse, par voie ouverte	CHOP



35.54	Réparation de défaut des coussinets endocardiques (canal AV), avec prothèse	CHOP
35.55	Réparation de communication interventriculaire avec prothèse, fermée	CHOP
35.60	Réparation de communication septale intracardiaque non précisée, avec greffe de tissu	CHOP
35.61	Réparation de communication interauriculaire, avec greffe de tissu	CHOP
35.62	Réparation de communication interventriculaire avec greffe de tissu	CHOP
35.63	Réparation de défauts des coussinets endocardiques (canal AV), avec greffe de tissu	CHOP
35.70	Autre réparation non précisée de communication septale intracardiaque, non précisée	CHOP
35.71	Autre réparation non précisée de communication interauriculaire	CHOP
35.72.00	Réparation de communication interventriculaire, SAP	CHOP
35.72.10	Fermeture de communication interventriculaire acquise	CHOP
35.72.99	Réparation de communication interventriculaire, autre	CHOP
35.73	Autre réparation non précisée de défaut des coussinets endocardiques (canal AV)	CHOP
35.81	Correction totale de la tétralogie de Fallot	CHOP
35.82	Correction de retour (connexion) veineux pulmonaire anormal total	CHOP
35.83	Correction totale de tronc artériel commun (truncus arteriosus)	CHOP
35.84	Correction totale de transposition de gros vaisseaux, NCA	CHOP
35.85	Intervention de Norwood de type I	CHOP
35.91	Transposition (détournement) interauriculaire du retour veineux	CHOP
35.92	Création de conduit entre ventricule droit et artère pulmonaire	CHOP
35.93	Création de conduit entre ventricule gauche et aorte	CHOP
35.94	Création de conduit entre oreillette et artère pulmonaire	CHOP
35.95	Révision d'opération corrective du cœur	CHOP
35.98.00	Autres opérations des septa du cœur, SAP	CHOP
35.98.10	Fermeture transluminale percutanée de communication interauriculaire, SAP	CHOP
35.98.11	Fermeture transluminale percutanée de communication interauriculaire, avec 1 dispositif de fermeture	CHOP
35.98.12	Fermeture transluminale percutanée de communication interauriculaire, avec 2 et plus dispositifs de fermeture	CHOP
35.98.19	Fermeture transluminale percutanée de communication interauriculaire, autre	CHOP
35.98.30	Fermeture transluminale percutanée de communication interventriculaire	CHOP
35.98.99	Autres opérations des septa du cœur, autre	CHOP
35.99	Autres opérations des valves du cœur	CHOP
35.A1.00	Valvulotomie de la valve aortique, SAP	CHOP
35.A1.09	Valvulotomie de la valve aortique, autre	CHOP
35.A1.11	Valvulotomie de la valve aortique avec sternotomie totale comme voie d'abord	CHOP
35.A1.12	Valvulotomie de la valve aortique avec thoracotomie mini-invasive (sternotomie partielle supérieure, thoracotomie latérale) comme voie d'abord	CHOP
35.A1.13	Valvulotomie de la valve aortique, par voie endovasculaire	CHOP
35.A1.14	Valvulotomie de la valve aortique, guidée par cathéter, par voie transapicale	CHOP
35.A2.00	Valvulotomie de la valve mitrale, SAP	CHOP
35.A2.09	Valvulotomie de la valve mitrale, autre	CHOP
35.A2.11	Valvulotomie de la valve mitrale avec sternotomie totale comme voie d'abord	CHOP
35.A2.12	Valvulotomie de la valve mitrale avec thoracotomie mini-invasive (sternotomie partielle supérieure, thoracotomie latérale) comme voie d'abord	CHOP
35.A2.13	Valvulotomie de la valve mitrale, par voie endovasculaire	CHOP
35.A2.14	Valvulotomie de la valve mitrale, guidée par cathéter, par voie transapicale	CHOP
35.A3.00	Valvulotomie de la valve pulmonaire, SAP	CHOP
35.A3.09	Valvulotomie de la valve pulmonaire, autre	CHOP
35.A3.11	Valvulotomie de la valve pulmonaire avec sternotomie totale comme voie d'abord	CHOP

35.A3.12	Valvulotomie de la valve pulmonaire avec thoracotomie mini-invasive (sternotomie partielle supérieure, thoracotomie latérale) comme voie d'abord	CHOP
35.A3.13	Valvulotomie de la valve pulmonaire, par voie endovasculaire	CHOP
35.A3.14	Valvulotomie de la valve pulmonaire, guidée par cathéter, par voie transapicale	CHOP
35.A4.00	Valvulotomie de la valve tricuspide, SAP	CHOP
35.A4.09	Valvulotomie de la valve tricuspide, autre	CHOP
35.A4.11	Valvulotomie de la valve tricuspide avec sternotomie totale comme voie d'abord	CHOP
35.A4.12	Valvulotomie de la valve tricuspide avec thoracotomie mini-invasive (sternotomie partielle supérieure, thoracotomie latérale) comme voie d'abord	CHOP
35.A4.13	Valvulotomie de la valve tricuspide, par voie endovasculaire	CHOP
35.A4.14	Valvulotomie de la valve tricuspide, guidée par cathéter, par voie transapicale	CHOP
35.B0	Dilatation de valve, SAP	CHOP
35.B1.11	Dilatation de valve aortique, par voie endovasculaire	CHOP
35.B1.12	Dilatation de valve mitrale, par voie endovasculaire	CHOP
35.B1.13	Dilatation de valve pulmonaire, par voie endovasculaire	CHOP
35.B1.14	Dilatation de valve tricuspide, par voie endovasculaire	CHOP
35.B9	Dilatation de valve, autre	CHOP
35.C1.00	Reconstruction des cuspides de la valve aortique, SAP	CHOP
35.C1.09	Reconstruction des cuspides de la valve aortique, autre	CHOP
35.C1.11	Reconstruction des cuspides de la valve aortique, avec sternotomie totale comme voie d'abord	CHOP
35.C1.12	Reconstruction des cuspides de la valve aortique avec thoracotomie mini-invasive (sternotomie partielle supérieure, thoracotomie latérale) comme voie d'abord	CHOP
35.C2.00	Reconstruction des cuspides de la valve mitrale, SAP	CHOP
35.C2.09	Reconstruction des cuspides de la valve mitrale, autre	CHOP
35.C2.11	Reconstruction des cuspides de la valve mitrale, avec sternotomie totale comme voie d'abord	CHOP
35.C2.12	Reconstruction des cuspides de la valve mitrale, avec thoracotomie mini-invasive (sternotomie partielle supérieure, thoracotomie latérale) comme voie d'abord	CHOP
35.C2.13	Reconstruction des cuspides de la valve mitrale, par voie endovasculaire	CHOP
35.C2.14	Reconstruction des cuspides de la valve mitrale, guidée par cathéter, par voie transapicale	CHOP
35.C3.00	Reconstruction des cuspides de la valve pulmonaire, SAP	CHOP
35.C3.09	Reconstruction des cuspides de la valve pulmonaire, autre	CHOP
35.C3.11	Reconstruction des cuspides de la valve pulmonaire, avec sternotomie totale comme voie d'abord	CHOP
35.C3.12	Reconstruction des cuspides de la valve pulmonaire, avec thoracotomie mini-invasive (sternotomie partielle supérieure, thoracotomie latérale) comme voie d'abord	CHOP
35.C3.13	Reconstruction des cuspides de la valve pulmonaire, par voie endovasculaire	CHOP
35.C3.14	Reconstruction des cuspides de la valve pulmonaire, guidée par cathéter, par voie transapicale	CHOP
35.C4.00	Reconstruction des cuspides de la valve tricuspide, SAP	CHOP
35.C4.09	Reconstruction des cuspides de la valve tricuspide, autre	CHOP
35.C4.11	Reconstruction des cuspides de la valve tricuspide, avec sternotomie totale comme voie d'abord	CHOP
35.C4.12	Reconstruction des cuspides de la valve tricuspide, avec thoracotomie mini-invasive (sternotomie partielle supérieure, thoracotomie latérale) comme voie d'abord	CHOP
35.C4.13	Reconstruction des cuspides de la valve tricuspide, par voie endovasculaire	CHOP
35.C4.14	Reconstruction des cuspides de la valve tricuspide, guidée par cathéter, par voie transapicale	CHOP
35.D1.00	Annuloplastie de la valve aortique, SAP	CHOP



35.D1.09	Annuloplastie de la valve aortique, autre	CHOP
35.D1.11	Annuloplastie de la valve aortique avec sternotomie totale comme voie d'abord	CHOP
35.D1.12	Annuloplastie de la valve aortique avec thoracotomie mini-invasive (sternotomie partielle supérieure, thoracotomie latérale) comme voie d'abord	CHOP
35.D1.13	Annuloplastie de la valve aortique, par voie endovasculaire	CHOP
35.D1.14	Annuloplastie de la valve aortique, guidée par cathéter, par voie transapicale	CHOP
35.D2.00	Annuloplastie de la valve mitrale, SAP	CHOP
35.D2.09	Annuloplastie de la valve mitrale, autre	CHOP
35.D2.11	Annuloplastie de la valve mitrale, avec sternotomie totale comme voie d'abord	CHOP
35.D2.12	Annuloplastie de la valve mitrale, avec thoracotomie mini-invasive (sternotomie partielle supérieure, thoracotomie latérale) comme voie d'abord	CHOP
35.D2.14	Annuloplastie de la valve mitrale, guidée par cathéter, par voie transapicale	CHOP
35.D2.21	Annuloplastie de la valve mitrale, transartérielle	CHOP
35.D2.22	Annuloplastie de la valve mitrale, transveineuse	CHOP
35.D2.23	Annuloplastie de la valve mitrale, par le sinus coronaire	CHOP
35.D3.00	Annuloplastie de la valve pulmonaire, SAP	CHOP
35.D3.09	Annuloplastie de la valve pulmonaire, autre	CHOP
35.D3.11	Annuloplastie de la valve pulmonaire, avec sternotomie totale comme voie d'abord	CHOP
35.D3.12	Annuloplastie de la valve pulmonaire, avec thoracotomie mini-invasive (sternotomie partielle supérieure, thoracotomie latérale) comme voie d'abord	CHOP
35.D3.13	Annuloplastie de la valve pulmonaire, par voie endovasculaire	CHOP
35.D3.14	Annuloplastie de la valve pulmonaire, guidée par cathéter, par voie transapicale	CHOP
35.D4.00	Annuloplastie de la valve tricuspide, SAP	CHOP
35.D4.09	Annuloplastie de la valve tricuspide, autre	CHOP
35.D4.11	Annuloplastie de la valve tricuspide, avec sternotomie totale comme voie d'abord	CHOP
35.D4.12	Annuloplastie de la valve tricuspide, avec thoracotomie mini-invasive (sternotomie partielle supérieure, thoracotomie latérale) comme voie d'abord	CHOP
35.D4.14	Annuloplastie de la valve tricuspide, guidée par cathéter, par voie transapicale	CHOP
35.D4.21	Annuloplastie de la valve tricuspide, transartérielle	CHOP
35.D4.22	Annuloplastie de la valve tricuspide, transveineuse	CHOP
35.E1.00	Valvuloplastie de la valve aortique, SAP	CHOP
35.E1.09	Valvuloplastie de la valve aortique, autre	CHOP
35.E1.11	Valvuloplastie de la valve aortique avec sternotomie totale comme voie d'abord	CHOP
35.E1.12	Valvuloplastie de la valve aortique avec thoracotomie mini-invasive (sternotomie partielle supérieure, thoracotomie latérale) comme voie d'abord	CHOP
35.E1.13	Valvuloplastie de la valve aortique, par voie endovasculaire	CHOP
35.E1.14	Valvuloplastie de la valve aortique, guidée par cathéter, par voie transapicale	CHOP
35.E2.00	Valvuloplastie de valve mitrale, NAS	CHOP
35.E2.09	Valvuloplastie de valve mitrale, autre	CHOP
35.E2.11	Valvuloplastie de la valve mitrale avec sternotomie totale comme voie d'abord	CHOP
35.E2.12	Valvuloplastie de la valve mitrale avec thoracotomie mini-invasive (sternotomie partielle supérieure, thoracotomie latérale) comme voie d'abord	CHOP
35.E2.13	Valvuloplastie de la valve mitrale, par voie endovasculaire, transartérielle	CHOP
35.E2.14	Valvuloplastie de la valve mitrale, par voie endovasculaire, transveineuse	CHOP
35.E2.15	Valvuloplastie de la valve mitrale, guidée par cathéter, par voie transapicale	CHOP
35.E3.00	Valvuloplastie de valve pulmonaire, SAP	CHOP
35.E3.09	Valvuloplastie de valve pulmonaire, autre	CHOP
35.E3.11	Valvuloplastie de la valve pulmonaire avec sternotomie totale comme voie d'abord	CHOP
35.E3.12	Valvuloplastie de la valve pulmonaire avec thoracotomie mini-invasive (sternotomie partielle supérieure, thoracotomie latérale) comme voie d'abord	CHOP

35.E3.13	Valvuloplastie de la valve pulmonaire, par voie endovasculaire	CHOP
35.E3.14	Valvuloplastie de la valve pulmonaire, guidée par cathéter, par voie transapicale	CHOP
35.E4.00	Valvuloplastie de la valve tricuspide, SAP	CHOP
35.E4.09	Valvuloplastie de la valve tricuspide, autre	CHOP
35.E4.11	Valvuloplastie de la valve tricuspide avec sternotomie totale comme voie d'abord	CHOP
35.E4.12	Valvuloplastie de la valve tricuspide avec thoracotomie mini-invasive (sternotomie partielle supérieure, thoracotomie latérale) comme voie d'abord	CHOP
35.E4.14	Valvuloplastie de la valve tricuspide, guidée par cathéter, par voie transapicale	CHOP
35.E4.15	Valvuloplastie de la valve tricuspide, par voie endovasculaire, transartérielle	CHOP
35.E4.16	Valvuloplastie de la valve tricuspide, par voie endovasculaire, transveineuse	CHOP
35.F1.00	Remplacement de la valve aortique par une prothèse valvulaire ou par une prothèse vasculaire avec valve, SAP	CHOP
35.F1.09	Remplacement de la valve aortique par une prothèse valvulaire ou par une prothèse vasculaire avec valve, autre	CHOP
35.F1.11	Remplacement de la valve aortique par allogreffe [homogreffe], avec sternotomie totale comme voie d'abord	CHOP
35.F1.12	Remplacement de la valve aortique par allogreffe [homogreffe], avec thoracotomie mini-invasive (sternotomie partielle supérieure, thoracotomie latérale) comme voie d'abord	CHOP
35.F1.21	Remplacement de la valve aortique par xénogreffe (bioprothèse), avec sternotomie totale comme voie d'abord	CHOP
35.F1.22	Remplacement de la valve aortique par xénogreffe (bioprothèse), avec thoracotomie mini-invasive (sternotomie partielle supérieure, thoracotomie latérale) comme voie d'abord	CHOP
35.F1.23	Remplacement de la valve aortique par xénogreffe (bioprothèse), par voie endovasculaire	CHOP
35.F1.24	Remplacement de la valve aortique par xénogreffe (bioprothèse), par voie transapicale	CHOP
35.F1.25	Remplacement de la valve aortique par xénogreffe (bioprothèse), par voie transapicale, avec utilisation d'un système d'abord et d'obturation apical percutané	CHOP
35.F1.26	Remplacement de la valve aortique par xénogreffe (bioprothèse), par voie endovasculaire, transcavale	CHOP
35.F1.31	Remplacement de la valve aortique par xénogreffe, sans stent, avec sternotomie totale comme voie d'abord	CHOP
35.F1.32	Remplacement de valve aortique par xénogreffe, sans stent, avec thoracotomie mini-invasive (sternotomie partielle supérieure, thoracotomie latérale) comme voie d'abord	CHOP
35.F1.33	Remplacement de la valve aortique par xénogreffe, sans stent, par voie endovasculaire	CHOP
35.F1.34	Remplacement de la valve aortique par xénogreffe, sans stent, par voie transapicale	CHOP
35.F1.35	Remplacement de la valve aortique par xénogreffe, sans stent, par voie transapicale, avec utilisation d'un système d'abord et d'obturation apical percutané	CHOP
35.F1.41	Remplacement de la valve aortique par xénogreffe auto-expansible, sans suture, avec sternotomie totale comme voie d'abord	CHOP
35.F1.42	Remplacement de valve aortique par xénogreffe auto-expansible, sans suture, avec thoracotomie mini-invasive (sternotomie partielle supérieure, thoracotomie latérale) comme voie d'abord	CHOP
35.F1.43	Remplacement de la valve aortique par xénogreffe auto-expansible, sans suture, par voie endovasculaire	CHOP
35.F1.44	Remplacement de la valve aortique par xénogreffe auto-expansible, sans suture, par voie transapicale	CHOP

35.F1.45	Remplacement de la valve aortique par xénogreffe auto-expansible, sans suture, par voie transapicale, avec utilisation d'un système d'abord et d'obturation apical percutané	CHOP
35.F1.51	Remplacement de la valve aortique par prothèse mécanique, avec sternotomie totale comme voie d'abord	CHOP
35.F1.52	Remplacement de la valve aortique par prothèse mécanique, avec thoracotomie mini-invasive (sternotomie partielle supérieure, thoracotomie latérale) comme voie d'abord	CHOP
35.F1.61	Remplacement de la valve aortique par prothèse vasculaire avec valve, biologique, avec sternotomie totale comme voie d'abord	CHOP
35.F1.62	Remplacement de la valve aortique par prothèse vasculaire avec valve, biologique avec thoracotomie mini-invasive (sternotomie partielle supérieure, thoracotomie latérale) comme voie d'abord	CHOP
35.F1.71	Remplacement de la valve aortique par prothèse vasculaire avec valve, mécanique, avec sternotomie totale comme voie d'abord	CHOP
35.F1.72	Remplacement de la valve aortique par prothèse vasculaire avec valve, mécanique, avec thoracotomie mini-invasive (sternotomie partielle supérieure, thoracotomie latérale) comme voie d'abord	CHOP
35.F1.81	Remplacement de la valve aortique par allogreffe décellularisée [homogreffe], avec sternotomie totale comme voie d'abord	CHOP
35.F1.82	Remplacement de la valve aortique par allogreffe décellularisée [homogreffe], avec thoracotomie mini-invasive (sternotomie partielle supérieure, thoracotomie latérale) comme voie d'abord	CHOP
35.F1.A2	Remplacement de la valve aortique par xénogreffe expansible par ballonnet avec sutures de fixation, avec thoracotomie mini-invasive (sternotomie partielle supérieure, thoracotomie latérale) comme voie d'abord	CHOP
35.F1.B2	Remplacement de la valve aortique par xénogreffe repoussant le calcium, avec thoracotomie mini-invasive (sternotomie partielle supérieure, thoracotomie latérale) comme voie d'abord	CHOP
35.F2.00	Remplacement de la valve mitrale par prothèse valvulaire, SAP	CHOP
35.F2.09	Remplacement de la valve mitrale par prothèse valvulaire, autre	CHOP
35.F2.11	Remplacement de la valve mitrale par allogreffe [homogreffe], avec sternotomie totale comme voie d'abord	CHOP
35.F2.12	Remplacement de la valve mitrale par allogreffe [homogreffe], avec thoracotomie mini-invasive (sternotomie partielle supérieure, thoracotomie latérale) comme voie d'abord	CHOP
35.F2.21	Remplacement de la valve mitrale par xénogreffe (bioprothèse), avec sternotomie totale comme voie d'abord	CHOP
35.F2.22	Remplacement de la valve mitrale par xénogreffe (bioprothèse), avec thoracotomie mini-invasive (sternotomie partielle supérieure, thoracotomie latérale) comme voie d'abord	CHOP
35.F2.23	Remplacement de la valve mitrale par xénogreffe (bioprothèse), par voie endovasculaire	CHOP
35.F2.24	Remplacement de la valve mitrale par xénogreffe (bioprothèse), par voie transapicale	CHOP
35.F2.25	Remplacement de la valve mitrale par xénogreffe (bioprothèse), par voie transapicale, avec utilisation d'un système d'abord et d'obturation apical percutané	CHOP
35.F2.26	Remplacement de la valve mitrale par xénogreffe (bioprothèse) avec ancrage transapical	CHOP
35.F2.31	Remplacement de la valve mitrale par xénogreffe, sans stent, avec sternotomie totale comme voie d'abord	CHOP

35.F2.32	Remplacement de la valve mitrale par xéno greffe, sans stent, avec thoracotomie mini-invasive (sternotomie partielle supérieure, thoracotomie latérale) comme voie d'abord	CHOP
35.F2.33	Remplacement de la valve mitrale par xéno greffe, sans stent, par voie endovasculaire	CHOP
35.F2.34	Remplacement de la valve mitrale par xéno greffe, sans stent, par voie transapicale	CHOP
35.F2.51	Remplacement de la valve mitrale par prothèse mécanique, avec sternotomie totale comme voie d'abord	CHOP
35.F2.52	Remplacement de la valve mitrale par prothèse mécanique, avec thoracotomie mini-invasive (sternotomie partielle supérieure, thoracotomie latérale) comme voie d'abord	CHOP
35.F3.00	Remplacement de la valve pulmonaire par prothèse valvulaire ou prothèse vasculaire avec valve, SAP	CHOP
35.F3.09	Remplacement de la valve pulmonaire par prothèse valvulaire ou prothèse vasculaire avec valve, autre	CHOP
35.F3.11	Remplacement de la valve pulmonaire par allogreffe [homogreffe], avec sternotomie totale comme voie d'abord	CHOP
35.F3.12	Remplacement de la valve pulmonaire par allogreffe [homogreffe], avec thoracotomie mini-invasive (sternotomie partielle supérieure, thoracotomie latérale) comme voie d'abord	CHOP
35.F3.21	Remplacement de la valve pulmonaire par xéno greffe (bioprothèse), avec sternotomie totale comme voie d'abord	CHOP
35.F3.22	Remplacement de la valve pulmonaire par xéno greffe (bioprothèse), avec thoracotomie mini-invasive (sternotomie partielle supérieure, thoracotomie latérale) comme voie d'abord	CHOP
35.F3.23	Remplacement de la valve pulmonaire par xéno greffe (bioprothèse), par voie endovasculaire	CHOP
35.F3.24	Remplacement de la valve pulmonaire par xéno greffe (bioprothèse), par voie transapicale	CHOP
35.F3.25	Remplacement de la valve pulmonaire par xéno greffe (bioprothèse), par voie transapicale, avec utilisation d'un système d'abord et d'obturation apical percutané	CHOP
35.F3.31	Remplacement de la valve pulmonaire par xéno greffe, sans stent, avec sternotomie totale comme voie d'abord	CHOP
35.F3.32	Remplacement de la valve pulmonaire par xéno greffe, sans stent, avec thoracotomie mini-invasive (sternotomie partielle supérieure, thoracotomie latérale) comme voie d'abord	CHOP
35.F3.33	Remplacement de la valve pulmonaire par xéno greffe, sans stent, par voie endovasculaire	CHOP
35.F3.34	Remplacement de la valve pulmonaire par xéno greffe, sans stent, par voie transapicale	CHOP
35.F3.35	Remplacement de la valve pulmonaire par xéno greffe, sans stent, par voie transapicale, avec utilisation d'un système d'abord et d'obturation apical percutané	CHOP
35.F3.51	Remplacement de la valve pulmonaire par prothèse mécanique, avec sternotomie totale comme voie d'abord	CHOP
35.F3.52	Remplacement de la valve pulmonaire par prothèse mécanique, avec thoracotomie mini-invasive (sternotomie partielle supérieure, thoracotomie latérale) comme voie d'abord	CHOP
35.F3.61	Remplacement de la valve pulmonaire par prothèse vasculaire avec valve, biologique, avec sternotomie totale comme voie d'abord	CHOP
35.F3.62	Remplacement de la valve pulmonaire par prothèse vasculaire avec valve, biologique avec thoracotomie mini-invasive (sternotomie partielle supérieure, thoracotomie latérale) comme voie d'abord	CHOP

35.F3.71	Remplacement de la valve pulmonaire par prothèse vasculaire avec valve, mécanique, avec sternotomie totale comme voie d'abord	CHOP
35.F3.72	Remplacement de la valve pulmonaire par prothèse vasculaire avec valve, mécanique, avec thoracotomie mini-invasive (sternotomie partielle supérieure, thoracotomie latérale) comme voie d'abord	CHOP
35.F3.81	Remplacement de la valve pulmonaire par allogreffe décellularisée [homogreffe], avec sternotomie totale comme voie d'abord	CHOP
35.F3.82	Remplacement de la valve pulmonaire par allogreffe décellularisée [homogreffe], avec thoracotomie mini-invasive (sternotomie partielle supérieure, thoracotomie latérale) comme voie d'abord	CHOP
35.F4.00	Remplacement de la valve tricuspide par prothèse valvulaire, SAP	CHOP
35.F4.09	Remplacement de la valve tricuspide par prothèse valvulaire, autre	CHOP
35.F4.11	Remplacement de la valve tricuspide par allogreffe [homogreffe], avec sternotomie totale comme voie d'abord	CHOP
35.F4.12	Remplacement de la valve tricuspide par allogreffe [homogreffe], avec thoracotomie mini-invasive (sternotomie partielle supérieure, thoracotomie latérale) comme voie d'abord	CHOP
35.F4.21	Remplacement de la valve tricuspide par xéno greffe (bioprothèse), avec sternotomie totale comme voie d'abord	CHOP
35.F4.22	Remplacement de la valve tricuspide par xéno greffe (bioprothèse), avec thoracotomie mini-invasive (sternotomie partielle supérieure, thoracotomie latérale) comme voie d'abord	CHOP
35.F4.23	Remplacement de la valve tricuspide par xéno greffe (bioprothèse), par voie endovasculaire	CHOP
35.F4.24	Remplacement de la valve tricuspide par xéno greffe (bioprothèse), par voie transapicale	CHOP
35.F4.31	Remplacement de la valve tricuspide par xéno greffe, sans stent, avec sternotomie totale comme voie d'abord	CHOP
35.F4.32	Remplacement de la valve tricuspide par xéno greffe, sans stent, avec thoracotomie mini-invasive (sternotomie partielle supérieure, thoracotomie latérale) comme voie d'abord	CHOP
35.F4.33	Remplacement de la valve tricuspide par xéno greffe, sans stent, par voie endovasculaire	CHOP
35.F4.34	Remplacement de la valve tricuspide par xéno greffe, sans stent, par voie transapicale	CHOP
35.F4.51	Remplacement de la valve tricuspide par prothèse mécanique, avec sternotomie totale comme voie d'abord	CHOP
35.F4.52	Remplacement de la valve tricuspide par prothèse mécanique, avec thoracotomie mini-invasive (sternotomie partielle supérieure, thoracotomie latérale) comme voie d'abord	CHOP
35.G0	Révision d'un remplacement de la valve, SAP	CHOP
35.G1.11	Révision d'un remplacement de la valve aortique, avec sternotomie totale comme voie d'abord	CHOP
35.G1.12	Révision d'un remplacement de la valve aortique, avec thoracotomie mini-invasive (sternotomie partielle supérieure, thoracotomie latérale) comme voie d'abord	CHOP
35.G1.13	Révision d'un remplacement de la valve aortique, par voie endovasculaire	CHOP
35.G1.14	Révision d'un remplacement de la valve aortique, par voie transapicale	CHOP
35.G2.11	Révision d'un remplacement de la valve mitrale, avec sternotomie totale comme voie d'abord	CHOP
35.G2.12	Révision d'un remplacement de la valve mitrale, avec thoracotomie mini-invasive (sternotomie partielle supérieure, thoracotomie latérale) comme voie d'abord	CHOP
35.G2.13	Révision d'un remplacement de la valve mitrale, par voie endovasculaire	CHOP

35.G2.14	Révision d'un remplacement de la valve mitrale, par voie transapicale	CHOP
35.G3.11	Révision d'un remplacement de la valve pulmonaire, avec sternotomie totale comme voie d'abord	CHOP
35.G3.12	Révision d'un remplacement de la valve pulmonaire, avec thoracotomie mini-invasive (sternotomie partielle supérieure, thoracotomie latérale) comme voie d'abord	CHOP
35.G3.13	Révision d'un remplacement de la valve pulmonaire, par voie endovasculaire	CHOP
35.G3.14	Révision d'un remplacement de la valve pulmonaire, par voie transapicale	CHOP
35.G4.11	Révision d'un remplacement de la valve tricuspide, avec sternotomie totale comme voie d'abord	CHOP
35.G4.12	Révision d'un remplacement de la valve tricuspide, avec thoracotomie mini-invasive (sternotomie partielle supérieure, thoracotomie latérale) comme voie d'abord	CHOP
35.G4.13	Révision d'un remplacement de la valve tricuspide, par voie endovasculaire	CHOP
35.G4.14	Révision d'un remplacement de la valve tricuspide, par voie transapicale	CHOP
35.G9	Révision d'un remplacement de valve cardiaque, autre	CHOP
35.H1.00	Retrait ainsi qu'implantation d'une nouvelle prothèse valvulaire aortique ou d'une prothèse vasculaire avec valve, SAP	CHOP
35.H1.09	Retrait ainsi qu'implantation d'une nouvelle prothèse valvulaire aortique ou d'une prothèse vasculaire avec valve, autre	CHOP
35.H1.11	Retrait d'une prothèse valvulaire aortique ainsi qu'implantation d'une allogreffe [homogreffe], avec sternotomie totale comme voie d'abord	CHOP
35.H1.12	Retrait d'une prothèse valvulaire aortique ainsi qu'implantation d'une allogreffe [homogreffe], avec thoracotomie mini-invasive (sternotomie partielle supérieure, thoracotomie latérale) comme voie d'abord	CHOP
35.H1.21	Retrait d'une prothèse valvulaire aortique ainsi qu'implantation d'une xénogreffe (bioprothèse), avec sternotomie totale comme voie d'abord	CHOP
35.H1.22	Retrait d'une prothèse valvulaire aortique ainsi qu'implantation d'une xénogreffe (bioprothèse), avec thoracotomie mini-invasive (sternotomie partielle supérieure, thoracotomie latérale) comme voie d'abord	CHOP
35.H1.31	Retrait d'une prothèse valvulaire aortique ainsi qu'implantation d'une xénogreffe, sans stent, avec sternotomie totale comme voie d'abord	CHOP
35.H1.32	Retrait d'une prothèse valvulaire aortique ainsi qu'implantation d'une xénogreffe, sans stent, avec thoracotomie mini-invasive (sternotomie partielle supérieure, thoracotomie latérale) comme voie d'abord	CHOP
35.H1.41	Retrait d'une prothèse valvulaire aortique ainsi qu'implantation d'une xénogreffe auto-expansible, sans suture, avec sternotomie totale comme voie d'abord	CHOP
35.H1.42	Retrait d'une prothèse valvulaire aortique ainsi qu'implantation d'une xénogreffe auto-expansible, sans suture, avec thoracotomie mini-invasive (sternotomie partielle supérieure, thoracotomie latérale) comme voie d'abord	CHOP
35.H1.51	Retrait d'une prothèse valvulaire aortique ainsi qu'implantation d'une prothèse mécanique, avec sternotomie totale comme voie d'abord	CHOP
35.H1.52	Retrait d'une prothèse valvulaire aortique ainsi qu'implantation d'une prothèse mécanique, avec thoracotomie mini-invasive (sternotomie partielle supérieure, thoracotomie latérale) comme voie d'abord	CHOP
35.H1.61	Retrait d'une prothèse valvulaire aortique ainsi qu'implantation d'une prothèse vasculaire avec valve, biologique, avec sternotomie totale comme voie d'abord	CHOP
35.H1.62	Retrait d'une prothèse valvulaire aortique ainsi qu'implantation d'une prothèse vasculaire avec valve, biologique avec thoracotomie mini-invasive (sternotomie partielle supérieure, thoracotomie latérale) comme voie d'abord	CHOP
35.H1.71	Retrait d'une prothèse valvulaire aortique ainsi qu'implantation d'une prothèse vasculaire avec valve, mécanique, avec sternotomie totale comme voie d'abord	CHOP



35.H1.72	Retrait d'une prothèse valvulaire aortique ainsi qu'implantation d'une prothèse vasculaire avec valve, mécanique avec thoracotomie mini-invasive (sternotomie partielle supérieure, thoracotomie latérale) comme voie d'abord	CHOP
35.H1.81	Retrait d'une prothèse valvulaire aortique ainsi qu'implantation d'une allogreffe décellularisée [homogreffe], avec sternotomie totale comme voie d'abord	CHOP
35.H1.82	Retrait d'une prothèse valvulaire aortique ainsi qu'implantation d'une allogreffe décellularisée [homogreffe], avec thoracotomie mini-invasive (sternotomie partielle supérieure, thoracotomie latérale) comme voie d'abord	CHOP
35.H1.A2	Retrait d'une prothèse valvulaire aortique ainsi qu'implantation d'une xéno greffe expansible par ballonnet avec sutures de fixation, avec thoracotomie mini-invasive (sternotomie partielle supérieure, thoracotomie latérale) comme voie d'abord	CHOP
35.H1.B2	Retrait d'une prothèse valvulaire aortique ainsi qu'implantation d'une xéno greffe repoussant le calcium, avec thoracotomie mini-invasive (sternotomie partielle supérieure, thoracotomie latérale) comme voie d'abord	CHOP
35.H2.00	Retrait ainsi qu'implantation d'une nouvelle prothèse valvulaire mitrale, SAP	CHOP
35.H2.09	Retrait ainsi qu'implantation d'une nouvelle prothèse valvulaire mitrale, autre	CHOP
35.H2.11	Retrait d'une prothèse valvulaire mitrale ainsi qu'implantation d'une allogreffe [homogreffe], avec sternotomie totale comme voie d'abord	CHOP
35.H2.12	Retrait d'une prothèse valvulaire mitrale ainsi qu'implantation d'une allogreffe [homogreffe], avec thoracotomie mini-invasive (sternotomie partielle supérieure, thoracotomie latérale) comme voie d'abord	CHOP
35.H2.21	Retrait d'une prothèse valvulaire mitrale ainsi qu'implantation d'une xéno greffe (bioprothèse), avec sternotomie totale comme voie d'abord	CHOP
35.H2.22	Retrait d'une prothèse valvulaire mitrale ainsi qu'implantation d'une xéno greffe (bioprothèse), avec thoracotomie mini-invasive (sternotomie partielle supérieure, thoracotomie latérale) comme voie d'abord	CHOP
35.H2.23	Retrait d'une prothèse valvulaire mitrale ainsi qu'implantation d'une xéno greffe (bioprothèse), par voie endovasculaire	CHOP
35.H2.24	Retrait d'une prothèse valvulaire mitrale ainsi qu'implantation d'une xéno greffe (bioprothèse), par voie transapicale	CHOP
35.H2.25	Retrait d'une prothèse valvulaire mitrale ainsi qu'implantation d'une xéno greffe (bioprothèse), par voie transapicale, avec utilisation d'un système d'abord et d'obturation apical percutané	CHOP
35.H2.26	Retrait d'une prothèse valvulaire mitrale ainsi qu'implantation d'une xéno greffe (bioprothèse) avec ancrage transapical	CHOP
35.H2.31	Retrait d'une prothèse valvulaire mitrale ainsi qu'implantation d'une xéno greffe, sans stent, avec sternotomie totale comme voie d'abord	CHOP
35.H2.32	Retrait d'une prothèse valvulaire mitrale ainsi qu'implantation d'une xéno greffe, sans stent, avec thoracotomie mini-invasive (sternotomie partielle supérieure, thoracotomie latérale) comme voie d'abord	CHOP
35.H2.33	Retrait d'une prothèse valvulaire mitrale ainsi qu'implantation d'une xéno greffe, sans stent, par voie endovasculaire	CHOP
35.H2.34	Retrait d'une prothèse valvulaire mitrale ainsi qu'implantation d'une xéno greffe, sans stent, par voie transapicale	CHOP
35.H2.51	Retrait d'une prothèse valvulaire mitrale ainsi qu'implantation d'une prothèse mécanique, avec sternotomie totale comme voie d'abord	CHOP
35.H2.52	Retrait d'une prothèse valvulaire mitrale ainsi qu'implantation d'une prothèse mécanique, avec thoracotomie mini-invasive (sternotomie partielle supérieure, thoracotomie latérale) comme voie d'abord	CHOP
35.H3.00	Retrait ainsi qu'implantation d'une nouvelle prothèse valvulaire pulmonaire ou d'une prothèse vasculaire avec valve, SAP	CHOP

35.H3.09	Retrait ainsi qu'implantation d'une nouvelle prothèse valvulaire pulmonaire ou d'une prothèse vasculaire avec valve, autre	CHOP
35.H3.11	Retrait d'une prothèse valvulaire pulmonaire ainsi qu'implantation d'une allogreffe [homogreffe], avec sternotomie totale comme voie d'abord	CHOP
35.H3.12	Retrait d'une prothèse valvulaire pulmonaire ainsi qu'implantation d'une allogreffe [homogreffe], avec thoracotomie mini-invasive (sternotomie partielle supérieure, thoracotomie latérale) comme voie d'abord	CHOP
35.H3.21	Retrait d'une prothèse valvulaire pulmonaire ainsi qu'implantation d'une xéno greffe (bioprothèse), avec sternotomie totale comme voie d'abord	CHOP
35.H3.22	Retrait d'une prothèse valvulaire pulmonaire ainsi qu'implantation d'une xéno greffe (bioprothèse), avec thoracotomie mini-invasive (sternotomie partielle supérieure, thoracotomie latérale) comme voie d'abord	CHOP
35.H3.31	Retrait d'une prothèse valvulaire pulmonaire ainsi qu'implantation d'une xéno greffe, sans stent, avec sternotomie totale comme voie d'abord	CHOP
35.H3.32	Retrait d'une prothèse valvulaire pulmonaire ainsi qu'implantation d'une xéno greffe, sans stent, avec thoracotomie mini-invasive (sternotomie partielle supérieure, thoracotomie latérale) comme voie d'abord	CHOP
35.H3.51	Retrait d'une prothèse valvulaire pulmonaire ainsi qu'implantation d'une prothèse mécanique, avec sternotomie totale comme voie d'abord	CHOP
35.H3.52	Retrait d'une prothèse valvulaire pulmonaire ainsi qu'implantation d'une prothèse mécanique, avec thoracotomie mini-invasive (sternotomie partielle supérieure, thoracotomie latérale) comme voie d'abord	CHOP
35.H3.61	Retrait d'une prothèse valvulaire pulmonaire ainsi qu'implantation d'une prothèse vasculaire avec valve, biologique, avec sternotomie totale comme voie d'abord	CHOP
35.H3.62	Retrait d'une prothèse valvulaire pulmonaire ainsi qu'implantation d'une prothèse vasculaire avec valve, biologique avec thoracotomie mini-invasive (sternotomie partielle supérieure, thoracotomie latérale) comme voie d'abord	CHOP
35.H3.71	Retrait d'une prothèse valvulaire pulmonaire ainsi qu'implantation d'une prothèse vasculaire avec valve, mécanique, avec sternotomie totale comme voie d'abord	CHOP
35.H3.72	Retrait d'une prothèse valvulaire pulmonaire ainsi qu'implantation d'une prothèse vasculaire avec valve, mécanique, avec thoracotomie mini-invasive (sternotomie partielle supérieure, thoracotomie latérale) comme voie d'abord	CHOP
35.H3.81	Retrait d'une prothèse valvulaire pulmonaire ainsi qu'implantation d'une allogreffe décellularisée [homogreffe], avec sternotomie totale comme voie d'abord	CHOP
35.H3.82	Retrait d'une prothèse valvulaire pulmonaire ainsi qu'implantation d'une allogreffe décellularisée [homogreffe], avec thoracotomie mini-invasive (sternotomie partielle supérieure, thoracotomie latérale) comme voie d'abord	CHOP
35.H4.00	Retrait ainsi qu'implantation d'une nouvelle prothèse valvulaire tricuspide, SAP	CHOP
35.H4.09	Retrait ainsi qu'implantation d'une nouvelle prothèse valvulaire tricuspide, autre	CHOP
35.H4.11	Retrait d'une prothèse valvulaire tricuspide ainsi qu'implantation d'une allogreffe [homogreffe], avec sternotomie totale comme voie d'abord	CHOP
35.H4.12	Retrait d'une prothèse valvulaire tricuspide ainsi qu'implantation d'une allogreffe [homogreffe], avec thoracotomie mini-invasive (sternotomie partielle supérieure, thoracotomie latérale) comme voie d'abord	CHOP
35.H4.21	Retrait d'une prothèse valvulaire tricuspide ainsi qu'implantation d'une xéno greffe (bioprothèse), avec sternotomie totale comme voie d'abord	CHOP
35.H4.22	Retrait d'une prothèse valvulaire tricuspide ainsi qu'implantation d'une xéno greffe (bioprothèse), avec thoracotomie mini-invasive (sternotomie partielle supérieure, thoracotomie latérale) comme voie d'abord	CHOP
35.H4.23	Retrait d'une prothèse valvulaire tricuspide ainsi qu'implantation d'une xéno greffe (bioprothèse), par voie endovasculaire	CHOP



35.H4.31	Retrait d'une prothèse valvulaire tricuspide ainsi qu'implantation d'une xéno greffe, sans stent, avec sternotomie totale comme voie d'abord	CHOP
35.H4.32	Retrait d'une prothèse valvulaire tricuspide ainsi qu'implantation d'une xéno greffe, sans stent, avec thoracotomie mini-invasive (sternotomie partielle supérieure, thoracotomie latérale) comme voie d'abord	CHOP
35.H4.33	Retrait d'une prothèse valvulaire tricuspide ainsi qu'implantation d'une xéno greffe, sans stent, par voie endovasculaire	CHOP
35.H4.51	Retrait d'une prothèse valvulaire tricuspide ainsi qu'implantation consécutive d'une prothèse mécanique, avec sternotomie totale comme voie d'abord	CHOP
35.H4.52	Retrait d'une prothèse valvulaire tricuspide ainsi qu'implantation d'une prothèse mécanique, avec thoracotomie mini-invasive (sternotomie partielle supérieure, thoracotomie latérale) comme voie d'abord	CHOP
35.I1.11	Opération de Brock	CHOP
35.I2.11	Opération selon Ross	CHOP
35.I3.11	Intervention de Tirone David	CHOP
35.I3.12	Opération selon Yacoub	CHOP
35.I9	Opérations spécifiques des valves cardiaques et des structures avoisinantes, autre	CHOP
36.03.00	Angioplastie d'artère coronaire à thorax ouvert, SAP	CHOP
36.03.09	Angioplastie d'artère coronaire à thorax ouvert, autre	CHOP
36.03.11	Endartériectomie d'artère coronaire, par chirurgie ouverte	CHOP
36.03.12	Endartériectomie d'artère coronaire avec patch, par chirurgie ouverte	CHOP
36.03.21	Endartériectomie d'artère coronaire, par chirurgie ouverte, avec implantation de stents sans libération de substance médicamenteuse, dans une artère coronaire	CHOP
36.03.22	Endartériectomie d'artère coronaire, par chirurgie ouverte, avec implantation de stents sans libération de substance médicamenteuse, dans plusieurs artères coronaires	CHOP
36.03.31	Endartériectomie d'artère coronaire, par chirurgie ouverte, avec implantation de stents auto-expansibles sans libération de substance médicamenteuse, dans une artère coronaire	CHOP
36.03.32	Endartériectomie d'artère coronaire, par chirurgie ouverte, avec implantation de stents auto-expansibles sans libération de substance médicamenteuse, dans plusieurs artères coronaires	CHOP
36.03.41	Endartériectomie d'artère coronaire, par chirurgie ouverte, avec implantation d'un stent de bifurcation, sans libération de substance médicamenteuse	CHOP
36.03.51	Endartériectomie d'artère coronaire, par chirurgie ouverte, avec implantation de stents avec libération de substance médicamenteuse, dans une artère coronaire	CHOP
36.03.52	Endartériectomie d'artère coronaire, par chirurgie ouverte, avec implantation de stents avec libération de substance médicamenteuse, dans plusieurs artères coronaires	CHOP
36.03.61	Endartériectomie d'artère coronaire, par chirurgie ouverte, avec implantation de stents auto-expansibles avec libération de substance médicamenteuse, dans une artère coronaire	CHOP
36.03.62	Endartériectomie d'artère coronaire, par chirurgie ouverte, avec implantation de stents auto-expansibles avec libération de substance médicamenteuse, dans plusieurs artères coronaires	CHOP
36.03.71	Endartériectomie d'artère coronaire, par chirurgie ouverte, avec implantation d'un stent de bifurcation avec libération de substance médicamenteuse	CHOP
36.03.81	Endartériectomie d'artère coronaire, par chirurgie ouverte, avec implantation de stents imprégnés dans une artère coronaire	CHOP
36.03.82	Endartériectomie d'artère coronaire, par chirurgie ouverte, avec implantation de stents imprégnés dans plusieurs artères coronaires	CHOP

36.08.00	Implantation de stents coronaires, par voie transluminale percutanée, SAP	CHOP
36.08.09	Implantation de stents coronaires, par voie transluminale percutanée, autre	CHOP
36.08.11	Implantation par voie transluminale percutanée de stents sans libération de substances médicamenteuses, dans une artère coronaire	CHOP
36.08.12	Implantation par voie transluminale percutanée de stents sans libération de substances médicamenteuses, dans plusieurs artères coronaires	CHOP
36.08.13	Implantation par voie transluminale percutanée de stents auto-expansibles sans libération de substances médicamenteuses, dans une artère coronaire	CHOP
36.08.14	Implantation par voie transluminale percutanée de stents auto-expansibles sans libération de substances médicamenteuses, dans plusieurs artères coronaires	CHOP
36.08.15	Implantation par voie transluminale percutanée d'un stent de bifurcation sans libération de substances médicamenteuses, dans des artères coronaires	CHOP
36.08.21	Implantation par voie transluminale percutanée de stents avec libération de substances médicamenteuses, dans une artère coronaire	CHOP
36.08.22	Implantation par voie transluminale percutanée de stents avec libération de substances médicamenteuses, dans plusieurs artères coronaires	CHOP
36.08.23	Implantation par voie transluminale percutanée de stents auto-expansibles avec libération de substances médicamenteuses, dans une artère coronaire	CHOP
36.08.24	Implantation par voie transluminale percutanée de stents auto-expansibles avec libération de substances médicamenteuses, dans plusieurs artères coronaires	CHOP
36.08.25	Implantation par voie transluminale percutanée d'un stent de bifurcation avec libération de substances médicamenteuses, dans des artères coronaires	CHOP
36.08.31	Implantation par voie transluminale percutanée de stents imprégnés, dans une artère coronaire	CHOP
36.08.32	Implantation par voie transluminale percutanée de stents imprégnés, dans plusieurs artères coronaires	CHOP
36.09	Autre ablation de sténose ou obstruction d'artère coronaire	CHOP
36.0A	Implantation par voie transluminale percutanée d'une structure métallique réduisant le flux dans le sinus coronaire	CHOP
36.10	Pontage aorto-coronaire pour revascularisation cardiaque, SAP	CHOP
36.11.00	Pontage (aorto-)coronaire simple, par technique et par matériel, SAP	CHOP
36.11.21	Pontage (aorto-)coronaire simple, chirurgical ouvert (thoracotomie, mini-thoracotomie, sternotomie), avec artère autogène, artère radiale	CHOP
36.11.22	Pontage (aorto-)coronaire simple, chirurgical ouvert (thoracotomie, mini-thoracotomie, sternotomie), avec artère autogène, artère mammaire interne (artère thoracique interne)	CHOP
36.11.23	Pontage (aorto-)coronaire simple, chirurgical ouvert (thoracotomie, mini-thoracotomie, sternotomie), avec artère autogène, greffon libre d'artère mammaire interne [AMI] [artère thoracique interne]	CHOP
36.11.24	Pontage (aorto-)coronaire simple, chirurgical ouvert (thoracotomie, mini-thoracotomie, sternotomie), avec artère autogène, artère abdominale	CHOP
36.11.25	Pontage (aorto-)coronaire simple, chirurgical ouvert (thoracotomie, mini-thoracotomie, sternotomie), avec artère autogène, autre artère	CHOP
36.11.26	Pontage (aorto-)coronaire simple, chirurgical ouvert (thoracotomie, mini-thoracotomie, sternotomie), avec veine autogène, sans treillis externe de stabilisation	CHOP
36.11.27	Pontage (aorto-)coronaire simple, chirurgical ouvert (thoracotomie, mini-thoracotomie, sternotomie), avec veine autogène, avec treillis externe de stabilisation	CHOP
36.11.28	Pontage (aorto-)coronaire simple, chirurgical ouvert (thoracotomie, mini-thoracotomie, sternotomie), avec xéno greffe	CHOP

36.11.2A	Pontage (aorto-)coronaire simple, chirurgical ouvert (thoracotomie, mini-thoracotomie, sternotomie), avec prothèse vasculaire	CHOP
36.11.31	Pontage (aorto-)coronaire simple, mini-invasif, avec artère autogène, artère radiale	CHOP
36.11.32	Pontage (aorto-)coronaire simple, mini-invasif, avec artère autogène, artère mammaire interne (artère thoracique interne)	CHOP
36.11.33	Pontage (aorto-)coronaire simple, mini-invasif, avec artère autogène, greffon libre d'artère mammaire interne [IMA] [artère thoracique interne]	CHOP
36.11.34	Pontage (aorto-)coronaire simple, mini-invasif, avec artère autogène, artère abdominale	CHOP
36.11.35	Pontage (aorto-)coronaire simple, mini-invasif, avec artère autogène, autre artère	CHOP
36.11.36	Pontage (aorto-)coronaire simple, mini-invasif, avec veine autogène, sans treillis externe de stabilisation	CHOP
36.11.37	Pontage (aorto-)coronaire simple, mini-invasif, avec veine autogène, avec treillis externe de stabilisation	CHOP
36.11.38	Pontage (aorto-)coronaire simple, mini-invasif, avec xéno greffe	CHOP
36.11.3A	Pontage (aorto-)coronaire simple, mini-invasif, avec prothèse vasculaire	CHOP
36.11.99	Pontage (aorto-)coronaire simple, par technique et par matériel, autre	CHOP
36.12.00	Double pontage (aorto-)coronaire, par technique et par matériel, SAP	CHOP
36.12.21	Double pontage (aorto-)coronaire, chirurgical ouvert (thoracotomie, mini-thoracotomie, sternotomie), avec artère autogène, artère radiale	CHOP
36.12.22	Double pontage (aorto-)coronaire, chirurgical ouvert (thoracotomie, mini-thoracotomie, sternotomie), avec artère autogène, artère mammaire interne (artère thoracique interne)	CHOP
36.12.23	Double pontage (aorto-)coronaire, chirurgical ouvert (thoracotomie, mini-thoracotomie, sternotomie), avec artère autogène, greffon libre d'artère mammaire interne [AMI] [artère thoracique interne]	CHOP
36.12.24	Double pontage (aorto-)coronaire, chirurgical ouvert (thoracotomie, mini-thoracotomie, sternotomie), avec artère autogène, artère abdominale	CHOP
36.12.25	Double pontage (aorto-)coronaire, chirurgical ouvert (thoracotomie, mini-thoracotomie, sternotomie), avec artère autogène, autre artère	CHOP
36.12.26	Double pontage (aorto-)coronaire, chirurgical ouvert (thoracotomie, mini-thoracotomie, sternotomie), avec veine autogène, sans treillis externe de stabilisation	CHOP
36.12.27	Double pontage (aorto-)coronaire, chirurgical ouvert (thoracotomie, mini-thoracotomie, sternotomie), avec veine autogène, avec treillis externe de stabilisation	CHOP
36.12.28	Double pontage (aorto-)coronaire, chirurgical ouvert (thoracotomie, mini-thoracotomie, sternotomie), avec xéno greffe	CHOP
36.12.2A	Double pontage (aorto-)coronaire, chirurgical ouvert (thoracotomie, mini-thoracotomie, sternotomie), avec prothèse vasculaire	CHOP
36.12.31	Double pontage (aorto-)coronaire, mini-invasif, avec artère autogène, artère radiale	CHOP
36.12.32	Double pontage (aorto-)coronaire, mini-invasif, avec artère autogène, artère mammaire interne [artère thoracique interne]	CHOP
36.12.33	Double pontage (aorto-)coronaire, mini-invasif, avec artère autogène, greffon libre d'artère mammaire interne [IMA] [artère thoracique interne]	CHOP
36.12.34	Double pontage (aorto-)coronaire, mini-invasif, avec artère autogène, artère abdominale	CHOP
36.12.35	Double pontage (aorto-)coronaire, mini-invasif, avec artère autogène, autre artère	CHOP
36.12.36	Double pontage (aorto-)coronaire, mini-invasif, avec veine autogène, sans treillis externe de stabilisation	CHOP
36.12.37	Double pontage (aorto-)coronaire, mini-invasif, avec veine autogène, avec treillis externe de stabilisation	CHOP

36.12.38	Double pontage (aorto-)coronaire, mini-invasif, avec xéno greffe	CHOP
36.12.3A	Double pontage (aorto-)coronaire, mini-invasif, avec prothèse vasculaire	CHOP
36.12.99	Double pontage (aorto-)coronaire, par technique et par matériel, autre	CHOP
36.13.00	Triple pontage (aorto-)coronaire, par technique et par matériel, SAP	CHOP
36.13.21	Triple pontage (aorto-)coronaire, chirurgical ouvert (thoracotomie, mini-thoracotomie, sternotomie), avec artère autogène, artère radiale	CHOP
36.13.22	Triple pontage (aorto-)coronaire, chirurgical ouvert (thoracotomie, mini-thoracotomie, sternotomie), avec artère autogène, artère mammaire interne (artère thoracique interne)	CHOP
36.13.23	Triple pontage (aorto-)coronaire, chirurgical ouvert (thoracotomie, mini-thoracotomie, sternotomie), avec artère autogène, greffon libre d'artère mammaire interne [AMI] [artère thoracique interne]	CHOP
36.13.24	Triple pontage (aorto-)coronaire, chirurgical ouvert (thoracotomie, mini-thoracotomie, sternotomie), avec artère autogène, artère abdominale	CHOP
36.13.25	Triple pontage (aorto-)coronaire, chirurgical ouvert (thoracotomie, mini-thoracotomie, sternotomie), avec artère autogène, autre artère	CHOP
36.13.26	Triple pontage (aorto-)coronaire, chirurgical ouvert (thoracotomie, mini-thoracotomie, sternotomie), avec veine autogène, sans treillis externe de stabilisation	CHOP
36.13.27	Triple pontage (aorto-)coronaire, chirurgical ouvert (thoracotomie, mini-thoracotomie, sternotomie), avec veine autogène, avec treillis externe de stabilisation	CHOP
36.13.28	Triple pontage (aorto-)coronaire, chirurgical ouvert (thoracotomie, mini-thoracotomie, sternotomie), avec xéno greffe	CHOP
36.13.2A	Triple pontage (aorto-)coronaire, chirurgical ouvert (thoracotomie, mini-thoracotomie, sternotomie), avec prothèse vasculaire	CHOP
36.13.31	Triple pontage (aorto-)coronaire, mini-invasif, avec artère autogène, artère radiale	CHOP
36.13.32	Triple pontage (aorto-)coronaire, mini-invasif, avec artère autogène, artère mammaire interne [artère thoracique interne]	CHOP
36.13.33	Triple pontage (aorto-)coronaire, mini-invasif, avec artère autogène, greffon libre d'artère mammaire interne [IMA] [artère thoracique interne]	CHOP
36.13.34	Triple pontage (aorto-)coronaire, mini-invasif, avec artère autogène, artère abdominale	CHOP
36.13.35	Triple pontage (aorto-)coronaire, mini-invasif, avec artère autogène, autre artère	CHOP
36.13.36	Triple pontage (aorto-)coronaire, mini-invasif, avec veine autogène, sans treillis externe de stabilisation	CHOP
36.13.37	Triple pontage (aorto-)coronaire, mini-invasif, avec veine autogène, avec treillis externe de stabilisation	CHOP
36.13.38	Triple pontage (aorto-)coronaire, mini-invasif, avec xéno greffe	CHOP
36.13.3A	Triple pontage (aorto-)coronaire, mini-invasif, avec prothèse vasculaire	CHOP
36.13.99	Triple pontage (aorto-)coronaire, par technique et par matériel, autre	CHOP
36.18.00	Quadruple pontage (aorto-)coronaire, par technique et par matériel, SAP	CHOP
36.18.11	Quadruple pontage (aorto-)coronaire, chirurgical ouvert (thoracotomie, mini-thoracotomie, sternotomie), avec artère autogène, artère radiale	CHOP
36.18.12	Quadruple pontage (aorto-)coronaire, chirurgical ouvert (thoracotomie, mini-thoracotomie, sternotomie), avec artère autogène, artère mammaire interne [artère thoracique interne]	CHOP
36.18.13	Quadruple pontage (aorto-)coronaire, chirurgical ouvert (thoracotomie, mini-thoracotomie, sternotomie), avec artère autogène, greffon libre d'artère mammaire interne [AMI] [artère thoracique interne]	CHOP

36.18.14	Quadruple pontage (aorto-)coronaire, chirurgical ouvert (thoracotomie, mini-thoracotomie, sternotomie), avec artère autogène, artère abdominale	CHOP
36.18.15	Quadruple pontage (aorto-)coronaire, chirurgical ouvert (thoracotomie, mini-thoracotomie, sternotomie), avec artère autogène, autre artère	CHOP
36.18.16	Quadruple pontage (aorto-)coronaire, chirurgical ouvert (thoracotomie, mini-thoracotomie, sternotomie), avec veine autogène, sans treillis externe de stabilisation	CHOP
36.18.17	Quadruple pontage (aorto-)coronaire, chirurgical ouvert (thoracotomie, mini-thoracotomie, sternotomie), avec veine autogène, avec treillis externe de stabilisation	CHOP
36.18.18	Quadruple pontage (aorto-)coronaire, chirurgical ouvert (thoracotomie, mini-thoracotomie, sternotomie), avec xéno greffe	CHOP
36.18.1A	Quadruple pontage (aorto-)coronaire, chirurgical ouvert (thoracotomie, mini-thoracotomie, sternotomie), avec prothèse vasculaire	CHOP
36.18.21	Quadruple pontage (aorto-)coronaire, mini-invasif, avec artère autogène, artère radiale	CHOP
36.18.22	Quadruple pontage (aorto-)coronaire, mini-invasif, avec artère autogène, artère mammaire interne [artère thoracique interne]	CHOP
36.18.23	Quadruple pontage (aorto-)coronaire, mini-invasif, avec artère autogène, greffon libre d'artère mammaire interne [IMA] [artère thoracique interne]	CHOP
36.18.24	Quadruple pontage (aorto-)coronaire, mini-invasif, avec artère autogène, artère abdominale	CHOP
36.18.25	Quadruple pontage (aorto-)coronaire, mini-invasif, avec artère autogène, autre artère	CHOP
36.18.26	Quadruple pontage (aorto-)coronaire, mini-invasif, avec veine autogène, sans treillis externe de stabilisation	CHOP
36.18.27	Quadruple pontage (aorto-)coronaire, mini-invasif, avec veine autogène, avec treillis externe de stabilisation	CHOP
36.18.28	Quadruple pontage (aorto-)coronaire, mini-invasif, avec xéno greffe	CHOP
36.18.2A	Quadruple pontage (aorto-)coronaire, mini-invasif, avec prothèse vasculaire	CHOP
36.18.99	Quadruple pontage (aorto-)coronaire, par technique et par matériel, autre	CHOP
36.19	Anastomose de pontage pour revascularisation du cœur, autre	CHOP
36.1A.00	Quintuple pontage (aorto-)coronaire, par technique et par matériel, SAP	CHOP
36.1A.11	Quintuple pontage (aorto-)coronaire, chirurgical ouvert (thoracotomie, mini-thoracotomie, sternotomie), avec artère autogène, artère radiale	CHOP
36.1A.12	Quintuple pontage (aorto-)coronaire, chirurgical ouvert (thoracotomie, mini-thoracotomie, sternotomie), avec artère autogène, artère mammaire interne [artère thoracique interne]	CHOP
36.1A.13	Quintuple pontage (aorto-)coronaire, chirurgical ouvert (thoracotomie, mini-thoracotomie, sternotomie), avec artère autogène, greffon libre d'artère mammaire interne [AMI] [artère thoracique interne]	CHOP
36.1A.14	Quintuple pontage (aorto-)coronaire, chirurgical ouvert (thoracotomie, mini-thoracotomie, sternotomie), avec artère autogène, artère abdominale	CHOP
36.1A.15	Quintuple pontage (aorto-)coronaire, chirurgical ouvert (thoracotomie, mini-thoracotomie, sternotomie), avec artère autogène, autre artère	CHOP
36.1A.16	Quintuple pontage (aorto-)coronaire, chirurgical ouvert (thoracotomie, mini-thoracotomie, sternotomie), avec veine autogène, sans treillis externe de stabilisation	CHOP
36.1A.17	Quintuple pontage (aorto-)coronaire, chirurgical ouvert (thoracotomie, mini-thoracotomie, sternotomie), avec veine autogène, avec treillis externe de stabilisation	CHOP
36.1A.18	Quintuple pontage (aorto-)coronaire, chirurgical ouvert (thoracotomie, mini-thoracotomie, sternotomie), avec xéno greffe	CHOP

36.1A.1A	Quintuple pontage (aorto-)coronaire, chirurgical ouvert (thoracotomie, mini-thoracotomie, sternotomie), avec prothèse vasculaire	CHOP
36.1A.21	Quintuple pontage (aorto-)coronaire, mini-invasif, avec artère autogène, artère radiale	CHOP
36.1A.22	Quintuple pontage (aorto-)coronaire, mini-invasif, avec artère autogène, artère mammaire interne [artère thoracique interne]	CHOP
36.1A.23	Quintuple pontage (aorto-)coronaire, mini-invasif, avec artère autogène, greffon libre d'artère mammaire interne [IMA] [artère thoracique interne]	CHOP
36.1A.24	Quintuple pontage (aorto-)coronaire, mini-invasif, avec artère autogène, artère abdominale	CHOP
36.1A.25	Quintuple pontage (aorto-)coronaire, mini-invasif, avec artère autogène, autre artère	CHOP
36.1A.26	Quintuple pontage (aorto-)coronaire, mini-invasif, avec veine autogène, sans treillis externe de stabilisation	CHOP
36.1A.27	Quintuple pontage (aorto-)coronaire, mini-invasif, avec veine autogène, avec treillis externe de stabilisation	CHOP
36.1A.28	Quintuple pontage (aorto-)coronaire, mini-invasif, avec xéno greffe	CHOP
36.1A.2A	Quintuple pontage (aorto-)coronaire, mini-invasif, avec prothèse vasculaire	CHOP
36.1A.99	Quintuple pontage (aorto-)coronaire, autre	CHOP
36.1B.00	Pontage (aorto-)coronaire sextuple ou plus, par technique et par matériel, SAP	CHOP
36.1B.11	Pontage (aorto-)coronaire sextuple ou plus, chirurgical ouvert (thoracotomie, mini-thoracotomie, sternotomie), avec artère autogène, artère radiale	CHOP
36.1B.12	Pontage (aorto-)coronaire sextuple ou plus, chirurgical ouvert (thoracotomie, mini-thoracotomie, sternotomie), avec artère autogène, artère mammaire interne [artère thoracique interne]	CHOP
36.1B.13	Pontage (aorto-)coronaire sextuple ou plus, chirurgical ouvert (thoracotomie, mini-thoracotomie, sternotomie), avec artère autogène, greffon libre d'artère mammaire interne [AMI] [artère thoracique interne]	CHOP
36.1B.14	Pontage (aorto-)coronaire sextuple ou plus, chirurgical ouvert (thoracotomie, mini-thoracotomie, sternotomie), avec artère autogène, artère abdominale	CHOP
36.1B.15	Pontage (aorto-)coronaire sextuple ou plus, chirurgical ouvert (thoracotomie, mini-thoracotomie, sternotomie), avec artère autogène, autre artère	CHOP
36.1B.16	Pontage (aorto-)coronaire sextuple ou plus, chirurgical ouvert (thoracotomie, mini-thoracotomie, sternotomie), avec veine autogène, sans treillis externe de stabilisation	CHOP
36.1B.17	Pontage (aorto-)coronaire sextuple ou plus, chirurgical ouvert (thoracotomie, mini-thoracotomie, sternotomie), avec veine autogène, avec treillis externe de stabilisation	CHOP
36.1B.18	Pontage (aorto-)coronaire sextuple ou plus, chirurgical ouvert (thoracotomie, mini-thoracotomie, sternotomie), avec xéno greffe	CHOP
36.1B.1A	Pontage (aorto-)coronaire sextuple ou plus, chirurgical ouvert (thoracotomie, mini-thoracotomie, sternotomie), avec prothèse vasculaire	CHOP
36.1B.21	Pontage (aorto-)coronaire sextuple ou plus, mini-invasif, avec artère autogène, artère radiale	CHOP
36.1B.22	Pontage (aorto-)coronaire sextuple ou plus, mini-invasif, avec artère autogène, artère mammaire interne [artère thoracique interne]	CHOP
36.1B.23	Pontage (aorto-)coronaire sextuple ou plus, mini-invasif, avec artère autogène, greffon libre d'artère mammaire interne [IMA] [artère thoracique interne]	CHOP
36.1B.24	Pontage (aorto-)coronaire sextuple ou plus, mini-invasif, avec artère autogène, artère abdominale	CHOP
36.1B.25	Pontage (aorto-)coronaire sextuple ou plus, mini-invasif, avec artère autogène, autre artère	CHOP



36.1B.26	Pontage (aorto-)coronaire sextuple ou plus, mini-invasif, avec veine autogène, sans treillis externe de stabilisation	CHOP
36.1B.27	Pontage (aorto-)coronaire sextuple ou plus, mini-invasif, avec veine autogène, avec treillis externe de stabilisation	CHOP
36.1B.28	Pontage (aorto-)coronaire sextuple ou plus, mini-invasif, avec xénogreffe	CHOP
36.1B.2A	Pontage (aorto-)coronaire sextuple ou plus, mini-invasif, avec prothèse vasculaire	CHOP
36.1B.99	Pontage (aorto-)coronaire sextuple ou plus, par technique et par matériel, autre	CHOP
36.2	Revascularisation cardiaque par implant artériel	CHOP
36.32	Autre revascularisation transmyocardique	CHOP
36.33	Revascularisation transmyocardique endoscopique	CHOP
36.35	Occlusion intermittente à pression contrôlée de cathéter du sinus coronaire	CHOP
36.39.00	Autre revascularisation cardiaque, SAP	CHOP
36.39.10	Revascularisation cardiaque par patches d'élargissement des artères coronaires	CHOP
36.39.11	Révision de pontage coronaire	CHOP
36.39.12	Nouveau pontage coronaire	CHOP
36.39.13	Transposition d'artère coronaire	CHOP
36.39.99	Autre revascularisation cardiaque, autre	CHOP
36.91	Réparation [cure] d'anévrisme de vaisseau coronaire	CHOP
36.99.00	Autres opérations des vaisseaux du cœur SAP	CHOP
36.99.20	Autres opérations lors d'anomalie congénitale de vaisseaux du cœur	CHOP
36.99.30	Reconstruction de l'ostium coronaire	CHOP
36.99.40	Sympathectomie des artères coronaires	CHOP
36.99.99	Autres opérations des vaisseaux du cœur, autre	CHOP
37.0	Péricardiocentèse	CHOP
37.10	Incision du cœur, SAP	CHOP
37.11	Cardiotomie	CHOP
37.12.00	Péricardiotomie, SAP	CHOP
37.12.09	Péricardiotomie, autre	CHOP
37.12.11	Péricardiotomie, par chirurgie ouverte	CHOP
37.12.12	Péricardiotomie, par thoracoscopie	CHOP
37.21	Cathétérisme cardiaque droit	CHOP
37.22	Cathétérisme cardiaque gauche	CHOP
37.23	Cathétérisme cardiaque combiné, droit et gauche	CHOP
37.25.20	Biopsie transvasculaire de l'endocarde, du myocarde et de l'endomyocarde	CHOP
37.26	Test électrophysiologique invasif par cathéter	CHOP
37.27.00	Cardiac mapping, SAP	CHOP
37.27.09	Cardiac mapping, autre	CHOP
37.27.11	Cardiac mapping à l'aide d'un cathéter de mapping multiélectrodes avec saisie automatique des signaux	CHOP
37.28	Échocardiographie intracardiaque [EIC]	CHOP
37.2A.00	Diagnostic coronarien intravasculaire, SAP	CHOP
37.2A.10	Imagerie intravasculaire de vaisseaux coronaires, SAP	CHOP
37.2A.11	Imagerie intravasculaire de vaisseaux coronaires par ultrasons	CHOP
37.2A.12	Imagerie intravasculaire de vaisseaux coronaires par tomographie par cohérence optique	CHOP
37.2A.19	Imagerie intravasculaire de vaisseaux coronaires, autre	CHOP
37.2A.20	Diagnostic coronarien intravasculaire invasif par cathéter, SAP	CHOP
37.2A.21	Diagnostic coronarien intravasculaire invasif par cathéter, mesure de pression	CHOP
37.2A.29	Diagnostic coronarien intravasculaire invasif par cathéter, autre	CHOP
37.2A.99	Diagnostic coronarien intravasculaire, autre	CHOP

37.31.00	Péricardectomie, SAP	CHOP
37.31.10	Péricardectomie partielle	CHOP
37.31.20	Péricardectomie totale	CHOP
37.31.99	Péricardectomie, autre	CHOP
37.32	Excision d'anévrisme du cœur	CHOP
37.33.00	Excision ou destruction d'autre lésion ou tissu du cœur, par voie ouverte, SAP	CHOP
37.33.10	Excision ou destruction d'éléments du système de conduction des stimuli, par voie ouverte, SAP	CHOP
37.33.11	Excision ou destruction d'éléments du système de conduction des stimuli, par voie ouverte, techniques d'ablation pour le traitement de tachyarythmie	CHOP
37.33.19	Excision ou destruction d'éléments du système de conduction des stimuli, par voie ouverte, autre	CHOP
37.33.20	Excision d'autre lésion ou tissu du cœur, par voie ouverte	CHOP
37.33.30	Destruction d'autre lésion ou tissu du cœur, par voie ouverte	CHOP
37.33.99	Excision ou destruction d'autre lésion ou tissu du cœur, par voie ouverte, autre	CHOP
37.34.00	Excision ou destruction d'autre lésion ou tissu du cœur, autre voie d'abord, SAP	CHOP
37.34.09	Excision ou destruction d'autre lésion ou tissu du cœur, par autre voie d'abord, autre	CHOP
37.34.10	Ablation lors de tachyarythmie, SAP	CHOP
37.34.11	Ablation lors de tachyarythmie, ablation par radiofréquence conventionnelle	CHOP
37.34.12	Ablation lors de tachyarythmie, ablation par radiofréquence refroidie	CHOP
37.34.13	Ablation lors de tachyarythmie, ablation par d'autres sources d'énergie	CHOP
37.34.15	Ablation lors de tachyarythmie, cryoablation	CHOP
37.34.16	Ablation lors de tachyarythmie, ablation par radiofréquence multipolaire en décalage de phase	CHOP
37.34.19	Ablation lors de tachyarythmie, autre	CHOP
37.34.1C	Ablation lors de tachyarythmie, électroporation irréversible	CHOP
37.35	Ventriculectomie partielle	CHOP
37.40	Réparation du cœur et du péricarde, SAP	CHOP
37.41	Implantation de système d'assistance cardiaque prothétique autour du cœur	CHOP
37.42.11	Suture du péricarde (après lésion traumatique)	CHOP
37.42.21	Suture du myocarde (après lésion traumatique)	CHOP
37.43.11	Réparation du myocarde avec système d'ancrage myocardique, par chirurgie ouverte	CHOP
37.43.12	Réparation du myocarde avec système d'ancrage myocardique, intervention hybride	CHOP
37.49	Réparation du cœur et du péricarde, autre	CHOP
37.51.00	Transplantation cardiaque, SAP	CHOP
37.51.10	Transplantation cardiaque	CHOP
37.51.20	Retransplantation cardiaque durant la même hospitalisation	CHOP
37.51.99	Transplantation cardiaque, autre	CHOP
37.52	Implantation de système intégral de remplacement du cœur	CHOP
37.53	Remplacement ou réparation de l'unité thoracique du système de remplacement du cœur	CHOP
37.54	Remplacement ou réparation d'autres composantes implantables de système intégral de remplacement du cœur	CHOP
37.69.00	Durée de traitement avec un système d'assistance cardio-vasculaire et pulmonaire, SAP	CHOP
37.69.09	Durée de traitement avec un système d'assistance cardio-vasculaire et pulmonaire, autre	CHOP
37.69.10	Durée de traitement par un ballonnet de contre-pulsation intra-aortique, jusqu'à 24 heures	CHOP



37.69.20	Durée de traitement avec un système d'assistance cardio-vasculaire, avec pompe, sans fonction d'échange gazeux, intravasculaire (y compris intracardiaque), jusqu'à 48 heures	CHOP
37.69.40	Durée de traitement avec un système d'assistance cardio-vasculaire, avec pompe, sans fonction d'échange gazeux, extracorporel, univentriculaire, jusqu'à 48 heures	CHOP
37.69.50	Durée de traitement avec un système d'assistance cardio-vasculaire, avec pompe, sans fonction d'échange gazeux, extracorporel, biventriculaire, jusqu'à 48 heures	CHOP
37.69.60	Durée de traitement avec un système d'assistance cardio-vasculaire, avec pompe, sans fonction d'échange gazeux, intracorporel, univentriculaire et biventriculaire, jusqu'à 48 heures	CHOP
37.69.70	Durée de traitement avec un système d'assistance cardio-vasculaire et pulmonaire, avec pompe, avec élimination de CO <sub>2</sub> , extracorporel, veino-veineux, jusqu'à 24 heures	CHOP
37.69.80	Durée de traitement avec un système d'assistance cardio-vasculaire et pulmonaire, avec pompe, avec oxygénateur (y compris élimination de CO <sub>2</sub> ), extracorporel, veino-veineux, jusqu'à 24 heures	CHOP
37.69.A0	Durée de traitement avec un système d'assistance cardio-vasculaire et pulmonaire, avec pompe, avec oxygénateur (y compris élimination de CO <sub>2</sub> ), extracorporel, veino-artériel ou veino-veino-artériel, jusqu'à 24 heures	CHOP
37.69.B0	Durée de traitement avec un système d'assistance cardio-vasculaire et pulmonaire, sans pompe, avec élimination de CO <sub>2</sub> , jusqu'à 24 heures	CHOP
37.6A.00	Implantation d'un système d'assistance cardio-vasculaire et pulmonaire, SAP	CHOP
37.6A.09	Implantation d'un système d'assistance cardio-vasculaire et pulmonaire, autre	CHOP
37.6A.11	Implantation d'un système d'assistance cardio-vasculaire, avec pompe, sans fonction d'échange gazeux, extracorporel, ventriculaire gauche, par chirurgie thoracique ouverte (thoracotomie, mini-thoracotomie, sternotomie)	CHOP
37.6A.12	Implantation d'un système d'assistance cardio-vasculaire, avec pompe, sans fonction d'échange gazeux, extracorporel, ventriculaire droit, par chirurgie thoracique ouverte (thoracotomie, mini-thoracotomie, sternotomie)	CHOP
37.6A.21	Implantation d'un système d'assistance cardio-vasculaire, avec pompe, sans fonction d'échange gazeux, extracorporel, biventriculaire, par chirurgie thoracique ouverte (thoracotomie, mini-thoracotomie, sternotomie)	CHOP
37.6A.34	Implantation d'un système d'assistance cardio-vasculaire, avec pompe, sans fonction d'échange gazeux, intracorporel, ventriculaire gauche, uniquement kit à domicile, par chirurgie thoracique ouverte (thoracotomie, mini-thoracotomie, sternotomie)	CHOP
37.6A.35	Implantation d'un système d'assistance cardio-vasculaire, avec pompe, sans fonction d'échange gazeux, intracorporel, ventriculaire gauche, kit hospitalier, par chirurgie thoracique ouverte (thoracotomie, mini-thoracotomie, sternotomie)	CHOP
37.6A.36	Implantation d'un système d'assistance cardio-vasculaire, avec pompe, sans fonction d'échange gazeux, intracorporel, ventriculaire droit, uniquement kit à domicile, par chirurgie thoracique ouverte (thoracotomie, mini-thoracotomie, sternotomie)	CHOP
37.6A.37	Implantation d'un système d'assistance cardio-vasculaire, avec pompe, sans fonction d'échange gazeux, intracorporel, ventriculaire droit, kit hospitalier, par chirurgie thoracique ouverte (thoracotomie, mini-thoracotomie, sternotomie)	CHOP
37.6A.38	Implantation d'un système d'assistance cardio-vasculaire, avec pompe, sans fonction d'échange gazeux, intracorporel, biventriculaire, uniquement kit à domicile, par chirurgie thoracique ouverte (thoracotomie, mini-thoracotomie, sternotomie)	CHOP
37.6A.3A	Implantation d'un système d'assistance cardio-vasculaire, avec pompe, sans fonction d'échange gazeux, intracorporel, biventriculaire, kit hospitalier, par chirurgie thoracique ouverte (thoracotomie, mini-thoracotomie, sternotomie)	CHOP

37.6A.42	Implantation d'un système d'assistance cardio-vasculaire, avec pompe, sans fonction d'échange gazeux, intravasculaire (y compris intracardiaque), ventriculaire droit, par voie percutanée	CHOP
37.6A.43	Implantation d'un système d'assistance cardio-vasculaire, avec pompe, sans fonction d'échange gazeux, intravasculaire (y compris intracardiaque), ventriculaire gauche, par voie percutanée, avec une capacité potentielle de pompage non précisée	CHOP
37.6A.44	Implantation d'un système d'assistance cardio-vasculaire, avec pompe, sans fonction d'échange gazeux, intravasculaire (y compris intracardiaque), ventriculaire gauche, par voie percutanée, avec une capacité potentielle maximale de pompage de 2,5 l/min	CHOP
37.6A.45	Implantation d'un système d'assistance cardio-vasculaire, avec pompe, sans fonction d'échange gazeux, intravasculaire (y compris intracardiaque), ventriculaire gauche, par voie percutanée, avec une capacité potentielle de pompage de 2,5 l/min à moins de 5,0 l/min	CHOP
37.6A.46	Implantation d'un système d'assistance cardio-vasculaire, avec pompe, sans fonction d'échange gazeux, intravasculaire (y compris intracardiaque), ventriculaire gauche, par voie percutanée, avec une capacité potentielle de pompage d'au moins 5,0 l/min à moins de 5,5 l/min	CHOP
37.6A.47	Implantation d'un système d'assistance cardio-vasculaire, avec pompe, sans fonction d'échange gazeux, intravasculaire (y compris intracardiaque), ventriculaire gauche, par voie percutanée, avec une capacité potentielle de pompage de 5,5 l/min et plus	CHOP
37.6A.48	Implantation d'un système d'assistance cardio-vasculaire, avec pompe, sans fonction d'échange gazeux, intravasculaire (y compris intracardiaque), ventriculaire droit, par chirurgie thoracique ouverte (thoracotomie, mini-thoracotomie, sternotomie)	CHOP
37.6A.4A	Implantation d'un système d'assistance cardio-vasculaire, avec pompe, sans fonction d'échange gazeux, intravasculaire (y compris intracardiaque), ventriculaire gauche, par chirurgie thoracique ouverte (thoracotomie, mini-thoracotomie, sternotomie), avec une capacité potentielle de pompage non précisée	CHOP
37.6A.4B	Implantation d'un système d'assistance cardio-vasculaire, avec pompe, sans fonction d'échange gazeux, intravasculaire (y compris intracardiaque), ventriculaire gauche, par chirurgie thoracique ouverte (thoracotomie, mini-thoracotomie, sternotomie), avec une capacité potentielle maximale de pompage de 2,5 l/min	CHOP
37.6A.4C	Implantation d'un système d'assistance cardio-vasculaire, avec pompe, sans fonction d'échange gazeux, intravasculaire (y compris intracardiaque), ventriculaire gauche, par chirurgie thoracique ouverte (thoracotomie, mini-thoracotomie, sternotomie), avec une capacité potentielle de pompage de 2,5 l/min à moins de 5,0 l/min	CHOP
37.6A.4D	Implantation d'un système d'assistance cardio-vasculaire, avec pompe, sans fonction d'échange gazeux, intravasculaire (y compris intracardiaque), ventriculaire gauche, par chirurgie thoracique ouverte (thoracotomie, mini-thoracotomie, sternotomie), avec une capacité potentielle de pompage d'au moins 5,0 l/min à moins de 5,5 l/min	CHOP
37.6A.4E	Implantation d'un système d'assistance cardio-vasculaire, avec pompe, sans fonction d'échange gazeux, intravasculaire (y compris intracardiaque), ventriculaire gauche, par chirurgie thoracique ouverte (thoracotomie, mini-thoracotomie, sternotomie), avec une capacité potentielle de pompage de 5,5 l/min et plus	CHOP
37.6A.4F	Implantation d'un système d'assistance cardio-vasculaire, avec pompe, sans fonction d'échange gazeux, intravasculaire (y compris intracardiaque), ventriculaire droit, par chirurgie extra-thoracique ouverte (p.ex. exposition du vaisseau sanguin)	CHOP
37.6A.4G	Implantation d'un système d'assistance cardio-vasculaire, avec pompe, sans fonction d'échange gazeux, intravasculaire (y compris intracardiaque), ventriculaire gauche, par chirurgie extra-thoracique ouverte (p.ex. exposition du vaisseau sanguin), avec une capacité potentielle de pompage non précisée	CHOP

37.6A.4H	Implantation d'un système d'assistance cardio-vasculaire, avec pompe, sans fonction d'échange gazeux, intravasculaire (y compris intracardiaque), ventriculaire gauche, par chirurgie extra-thoracique ouverte (p.ex. exposition du vaisseau sanguin), avec une capacité potentielle maximale de pompage de 2,5 l/min	CHOP
37.6A.4I	Implantation d'un système d'assistance cardio-vasculaire, avec pompe, sans fonction d'échange gazeux, intravasculaire (y compris intracardiaque), ventriculaire gauche, par chirurgie extra-thoracique ouverte (p.ex. exposition du vaisseau sanguin), avec une capacité potentielle de pompage de 2,5 l/min à moins de 5,0 l/min	CHOP
37.6A.4J	Implantation d'un système d'assistance cardio-vasculaire, avec pompe, sans fonction d'échange gazeux, intravasculaire (y compris intracardiaque), ventriculaire gauche, par chirurgie extra-thoracique ouverte (p.ex. exposition du vaisseau sanguin), avec une capacité potentielle de pompage d'au moins 5,0 l/min à moins de 5,5 l/min	CHOP
37.6A.4K	Implantation d'un système d'assistance cardio-vasculaire, avec pompe, sans fonction d'échange gazeux, intravasculaire (y compris intracardiaque), ventriculaire gauche, par chirurgie extra-thoracique ouverte (p.ex. exposition du vaisseau sanguin), avec une capacité potentielle de pompage de 5,5 l/min et plus	CHOP
37.6A.51	Implantation d'un système d'assistance cardio-vasculaire et pulmonaire, avec pompe, avec élimination de CO <sub>2</sub> , extracorporel, veino-veineux, par voie percutanée	CHOP
37.6A.61	Implantation d'un système d'assistance cardio-vasculaire et pulmonaire, avec pompe, avec oxygénateur (y compris élimination de CO <sub>2</sub> ), extracorporel, veino-veineux, par chirurgie extra-thoracique ouverte (p.ex. exposition de vaisseau sanguin)	CHOP
37.6A.62	Implantation d'un système d'assistance cardio-vasculaire et pulmonaire, avec pompe, avec oxygénateur (y compris élimination de CO <sub>2</sub> ), extracorporel, veino-veineux, par voie percutanée	CHOP
37.6A.71	Implantation d'un système d'assistance cardio-vasculaire et pulmonaire, avec pompe, avec oxygénateur (y compris élimination de CO <sub>2</sub> ), extracorporel, veino-artériel ou veino-veino-artériel, par chirurgie thoracique ouverte (thoracotomie, mini-thoracotomie, sternotomie)	CHOP
37.6A.72	Implantation d'un système d'assistance cardio-vasculaire et pulmonaire, avec pompe, avec oxygénateur (y compris élimination de CO <sub>2</sub> ), extracorporel, veino-artériel ou veino-veino-artériel, par chirurgie extra-thoracique ouverte (p.ex. exposition du vaisseau sanguin)	CHOP
37.6A.73	Implantation d'un système d'assistance cardio-vasculaire et pulmonaire, avec pompe, avec oxygénateur (y compris élimination de CO <sub>2</sub> ), extracorporel, veino-artériel ou veino-veino-artériel, par voie percutanée	CHOP
37.6A.81	Implantation de ballonnet de contre-pulsation intra-aortique [IABP], chirurgicale ouverte	CHOP
37.6A.82	Implantation de ballonnet de contre-pulsation intra-aortique [IABP], percutanée	CHOP
37.6A.A1	Implantation d'un système d'assistance cardio-vasculaire et pulmonaire, sans pompe, avec élimination de CO <sub>2</sub> , extracorporel, artério-veineux, par chirurgie extra-thoracique ouverte (p.ex. exposition de vaisseau sanguin)	CHOP
37.6A.A2	Implantation d'un système d'assistance cardio-vasculaire et pulmonaire, sans pompe, avec élimination de CO <sub>2</sub> , extracorporel, artério-veineux, par voie percutanée	CHOP
37.6B.00	Retrait d'un système d'assistance cardio-vasculaire et pulmonaire, SAP	CHOP
37.6B.09	Retrait d'un système d'assistance cardio-vasculaire et pulmonaire, autre	CHOP
37.6B.11	Retrait d'un système d'assistance cardio-vasculaire, avec pompe, sans fonction d'échange gazeux, extracorporel, ventriculaire gauche, par chirurgie thoracique ouverte (thoracotomie, mini-thoracotomie, sternotomie)	CHOP
37.6B.12	Retrait d'un système d'assistance cardio-vasculaire, avec pompe, sans fonction d'échange gazeux, extracorporel, ventriculaire droit, par chirurgie thoracique ouverte (thoracotomie, mini-thoracotomie, sternotomie)	CHOP

37.6B.21	Retrait d'un système d'assistance cardio-vasculaire, avec pompe, sans fonction d'échange gazeux, extracorporel, biventriculaire, par chirurgie thoracique ouverte (thoracotomie, mini-thoracotomie, sternotomie)	CHOP
37.6B.31	Retrait d'un système d'assistance cardio-vasculaire, avec pompe, sans fonction d'échange gazeux, intracorporel, ventriculaire gauche, par chirurgie thoracique ouverte (thoracotomie, mini-thoracotomie, sternotomie)	CHOP
37.6B.32	Retrait d'un système d'assistance cardio-vasculaire, avec pompe, sans fonction d'échange gazeux, intracorporel, ventriculaire droit, par chirurgie thoracique ouverte (thoracotomie, mini-thoracotomie, sternotomie)	CHOP
37.6B.33	Retrait d'un système d'assistance cardio-vasculaire, avec pompe, sans fonction d'échange gazeux, intracorporel, biventriculaire, par chirurgie thoracique ouverte (thoracotomie, mini-thoracotomie, sternotomie)	CHOP
37.6B.41	Retrait d'un système d'assistance cardio-vasculaire, avec pompe, sans fonction d'échange gazeux, intravasculaire (y compris intracardiaque), ventriculaire gauche, par voie percutanée	CHOP
37.6B.42	Retrait d'un système d'assistance cardio-vasculaire, avec pompe, sans fonction d'échange gazeux, intravasculaire (y compris intracardiaque), ventriculaire droit, par voie percutanée	CHOP
37.6B.43	Retrait d'un système d'assistance cardio-vasculaire, avec pompe, sans fonction d'échange gazeux, intravasculaire (y compris intracardiaque), ventriculaire gauche, par chirurgie thoracique ouverte (thoracotomie, mini-thoracotomie, sternotomie)	CHOP
37.6B.44	Retrait d'un système d'assistance cardio-vasculaire, avec pompe, sans fonction d'échange gazeux, intravasculaire (y compris intracardiaque), ventriculaire droit, par chirurgie thoracique ouverte (thoracotomie, mini-thoracotomie, sternotomie)	CHOP
37.6B.45	Retrait d'un système d'assistance cardio-vasculaire, avec pompe, sans fonction d'échange gazeux, intravasculaire (y compris intracardiaque), ventriculaire gauche, par chirurgie extra-thoracique ouverte (p.ex. exposition du vaisseau sanguin)	CHOP
37.6B.46	Retrait d'un système d'assistance cardio-vasculaire, avec pompe, sans fonction d'échange gazeux, intravasculaire (y compris intracardiaque), ventriculaire droit, par chirurgie extra-thoracique ouverte (p.ex. exposition du vaisseau sanguin)	CHOP
37.6B.51	Retrait d'un système d'assistance cardio-vasculaire et pulmonaire, avec pompe, avec élimination de CO <sub>2</sub> , extracorporel, veino-veineux, par voie percutanée	CHOP
37.6B.61	Retrait d'un système d'assistance cardio-vasculaire et pulmonaire, avec pompe, avec oxygénateur (y compris élimination de CO <sub>2</sub> ), extracorporel, veino-veineux, par chirurgie extra-thoracique ouverte (p.ex. exposition de vaisseau sanguin)	CHOP
37.6B.62	Retrait d'un système d'assistance cardio-vasculaire et pulmonaire, avec pompe, avec oxygénateur (y compris élimination de CO <sub>2</sub> ), extracorporel, veino-veineux, par voie percutanée	CHOP
37.6B.71	Retrait d'un système d'assistance cardio-vasculaire et pulmonaire, avec pompe, avec oxygénateur (y compris élimination de CO <sub>2</sub> ), extracorporel, veino-artériel ou veino-veino-artériel, par chirurgie thoracique ouverte (thoracotomie, mini-thoracotomie, sternotomie)	CHOP
37.6B.72	Retrait d'un système d'assistance cardio-vasculaire et pulmonaire, avec pompe, avec oxygénateur (y compris élimination de CO <sub>2</sub> ), extracorporel, veino-artériel ou veino-veino-artériel, par chirurgie extra-thoracique ouverte (p.ex. exposition du vaisseau sanguin)	CHOP
37.6B.73	Retrait d'un système d'assistance cardio-vasculaire et pulmonaire, avec pompe, avec oxygénateur (y compris élimination de CO <sub>2</sub> ), extracorporel, veino-artériel ou veino-veino-artériel, par voie percutanée	CHOP
37.6B.81	Retrait de ballonnet de contre-pulsation intra-aortique [IABP], chirurgical ouvert	CHOP
37.6B.82	Retrait de ballonnet de contre-pulsation intra-aortique [IABP], percutané	CHOP

37.6B.A1	Retrait d'un système d'assistance cardio-vasculaire et pulmonaire, sans pompe, avec élimination de CO <sub>2</sub> , extracorporel, artério-veineux, par chirurgie extra-thoracique ouverte (p.ex. exposition du vaisseau sanguin)	CHOP
37.6B.A2	Retrait d'un système d'assistance cardio-vasculaire et pulmonaire, sans pompe, avec élimination de CO <sub>2</sub> , extracorporel, artério-veineux, par voie percutanée	CHOP
37.6C.00	Révision sans remplacement d'un système d'assistance cardio-vasculaire et pulmonaire, SAP	CHOP
37.6C.09	Révision sans remplacement d'un système d'assistance cardio-vasculaire et pulmonaire, autre	CHOP
37.6C.11	Révision sans remplacement d'un système d'assistance cardio-vasculaire, avec pompe, sans fonction d'échange gazeux, extracorporel, ventriculaire gauche, par chirurgie thoracique ouverte (thoracotomie, mini-thoracotomie, sternotomie)	CHOP
37.6C.12	Révision sans remplacement d'un système d'assistance cardio-vasculaire, avec pompe, sans fonction d'échange gazeux, extracorporel, ventriculaire droit, par chirurgie thoracique ouverte (thoracotomie, mini-thoracotomie, sternotomie)	CHOP
37.6C.21	Révision sans remplacement d'un système d'assistance cardio-vasculaire, avec pompe, sans fonction d'échange gazeux, extracorporel, biventriculaire, par chirurgie thoracique ouverte (thoracotomie, mini-thoracotomie, sternotomie)	CHOP
37.6C.31	Révision sans remplacement d'un système d'assistance cardio-vasculaire, avec pompe, sans fonction d'échange gazeux, intracorporel, ventriculaire gauche, par chirurgie thoracique ouverte (thoracotomie, mini-thoracotomie, sternotomie)	CHOP
37.6C.32	Révision sans remplacement d'un système d'assistance cardio-vasculaire, avec pompe, sans fonction d'échange gazeux, intracorporel, ventriculaire droit, par chirurgie thoracique ouverte (thoracotomie, mini-thoracotomie, sternotomie)	CHOP
37.6C.33	Révision sans remplacement d'un système d'assistance cardio-vasculaire, avec pompe, sans fonction d'échange gazeux, intracorporel, biventriculaire, par chirurgie thoracique ouverte (thoracotomie, mini-thoracotomie, sternotomie)	CHOP
37.6C.41	Révision sans remplacement d'un système d'assistance cardio-vasculaire, avec pompe, sans fonction d'échange gazeux, intravasculaire (y compris intracardiaque), ventriculaire gauche, par voie percutanée	CHOP
37.6C.42	Révision sans remplacement d'un système d'assistance cardio-vasculaire, avec pompe, sans fonction d'échange gazeux, intravasculaire (y compris intracardiaque), ventriculaire droit, par voie percutanée	CHOP
37.6C.51	Révision sans remplacement d'un système d'assistance cardio-vasculaire et pulmonaire, avec pompe, avec élimination de CO <sub>2</sub> , extracorporel, veino-veineux, par voie percutanée	CHOP
37.6C.61	Révision sans remplacement d'un système d'assistance cardio-vasculaire et pulmonaire, avec pompe, avec oxygénateur (y compris élimination de CO <sub>2</sub> ), extracorporel, veino-veineux, par chirurgie extra-thoracique ouverte (p.ex. exposition du vaisseau sanguin)	CHOP
37.6C.62	Révision sans remplacement d'un système d'assistance cardio-vasculaire et pulmonaire, avec pompe, avec oxygénateur (y compris élimination de CO <sub>2</sub> ), extracorporel, veino-veineux, par voie percutanée	CHOP
37.6C.71	Révision sans remplacement d'un système d'assistance cardio-vasculaire et pulmonaire, avec pompe, avec oxygénateur (y compris élimination de CO <sub>2</sub> ), extracorporel, veino-artériel ou veino-veino-artériel, par chirurgie thoracique ouverte (thoracotomie, mini-thoracotomie, sternotomie)	CHOP
37.6C.72	Révision sans remplacement d'un système d'assistance cardio-vasculaire et pulmonaire, avec pompe, avec oxygénateur (y compris élimination de CO <sub>2</sub> ), extracorporel, veino-artériel ou veino-veino-artériel, par chirurgie extra-thoracique ouverte (p.ex. exposition du vaisseau sanguin)	CHOP

37.6C.73	Révision sans remplacement d'un système d'assistance cardio-vasculaire et pulmonaire, avec pompe, avec oxygénateur (y compris élimination de CO <sub>2</sub> ), extracorporel, veino-artériel ou veino-veino-artériel, par voie percutanée	CHOP
37.6C.81	Révision sans remplacement de ballonnet de contre-pulsation intra-aortique [IABP], chirurgicale ouverte	CHOP
37.6C.82	Révision sans remplacement de ballonnet de contre-pulsation intra-aortique [IABP], percutanée	CHOP
37.6C.A1	Révision sans remplacement d'un système d'assistance cardio-vasculaire et pulmonaire, sans pompe, avec élimination de CO <sub>2</sub> , extracorporel, artério-veineux, par chirurgie extra-thoracique ouverte (p.ex. exposition de vaisseau sanguin)	CHOP
37.6C.A2	Révision sans remplacement d'un système d'assistance cardio-vasculaire et pulmonaire, sans pompe, avec élimination de CO <sub>2</sub> , extracorporel, artério-veineux, par voie percutanée	CHOP
37.6D.00	Remplacement d'un composant à distance du patient d'un système d'assistance cardio-vasculaire et pulmonaire	CHOP
37.6D.09	Remplacement d'un composant à distance du patient d'un système d'assistance cardio-vasculaire et pulmonaire, autre	CHOP
37.6D.11	Remplacement d'un composant à distance du patient d'un système d'assistance cardio-vasculaire univentriculaire, avec pompe, sans fonction d'échange gazeux, extracorporel	CHOP
37.6D.22	Remplacement d'un composant ventriculaire gauche à distance du patient d'un système d'assistance cardio-vasculaire biventriculaire, avec pompe, sans fonction d'échange gazeux, extracorporel	CHOP
37.6D.23	Remplacement d'un composant ventriculaire droit à distance du patient d'un système d'assistance cardio-vasculaire biventriculaire, avec pompe, sans fonction d'échange gazeux, extracorporel	CHOP
37.6D.24	Remplacement d'un composant ventriculaire gauche ainsi que droit à distance du patient d'un système d'assistance cardio-vasculaire biventriculaire, avec pompe, sans fonction d'échange gazeux, extracorporel	CHOP
37.6D.31	Remplacement d'un composant à distance du patient d'un système d'assistance cardio-vasculaire et pulmonaire, avec pompe, avec oxygénateur (y compris élimination de CO <sub>2</sub> ), extracorporel, veino-veineux	CHOP
37.6D.41	Remplacement d'un composant à distance du patient d'un système d'assistance cardio-vasculaire et pulmonaire, avec pompe, avec oxygénateur (y compris élimination de CO <sub>2</sub> ), extracorporel, veino-artériel ou veino-veino-artériel	CHOP
37.6D.51	Remplacement d'un composant à distance du patient d'un système d'assistance cardio-vasculaire et pulmonaire, sans pompe, avec élimination de CO <sub>2</sub>	CHOP
37.6E.00	Changement d'un composant proche du patient d'un système d'assistance cardio-vasculaire et pulmonaire, SAP	CHOP
37.6E.11	Changement de la canule d'un système d'assistance cardio-vasculaire et pulmonaire	CHOP
37.6E.99	Changement d'un composant proche du patient d'un système d'assistance cardio-vasculaire et pulmonaire, autre	CHOP
37.75.00	Révision d'électrode sans remplacement, SAP	CHOP
37.75.31	Révision sans remplacement d'électrode transveineuse ventriculaire	CHOP
37.75.32	Révision sans remplacement d'électrode transveineuse auriculaire et ventriculaire	CHOP
37.75.33	Révision sans remplacement d'électrode transveineuse auriculaire	CHOP
37.75.34	Révision sans remplacement d'électrode transveineuse dans le ventricule gauche par le sinus coronaire	CHOP
37.75.41	Révision sans remplacement d'électrode épicaudique	CHOP
37.75.99	Révision sans remplacement d'électrode cardiaque, autre	CHOP
37.78	Insertion d'un pacemaker temporaire, par voie intraveineuse	CHOP
37.79	Révision ou déplacement de poche de dispositif cardiaque	CHOP



37.7A.00	Implantation d'électrode dans le cœur, SAP	CHOP
37.7A.11	Implantation d'électrode transveineuse ventriculaire	CHOP
37.7A.12	Implantation d'électrode transveineuse ventriculaire avec capteur auriculaire	CHOP
37.7A.13	Implantation d'électrode transveineuse auriculaire	CHOP
37.7A.14	Implantation d'électrode transveineuse dans le ventricule gauche par le sinus coronaire	CHOP
37.7A.21	Implantation d'électrode dans l'épicaarde, par thoracotomie et sternotomie, chirurgicale ouverte	CHOP
37.7A.22	Implantation d'électrode dans l'épicaarde, par voie sous-xyphoïdienne, chirurgicale ouverte	CHOP
37.7A.23	Implantation d'électrode dans l'épicaarde, thoracoscopique	CHOP
37.7A.31	Implantation d'électrode transveineuse de choc	CHOP
37.7A.32	Implantation d'électrode sous-cutanée de choc	CHOP
37.7A.33	Implantation d'électrode sous-cutanée de choc pour utilisation avec un système de défibrillation sous-cutané	CHOP
37.7A.41	Implantation de patch épicaardique	CHOP
37.7A.51	Implantation d'un capteur de pression dans le cœur	CHOP
37.7A.99	Implantation d'électrode dans le cœur, autre	CHOP
37.7B.00	Enlèvement d'électrode cardiaque, SAP	CHOP
37.7B.11	Enlèvement d'électrode transveineuse ventriculaire	CHOP
37.7B.12	Enlèvement d'électrode transveineuse ventriculaire avec capteur auriculaire	CHOP
37.7B.13	Enlèvement d'électrode transveineuse auriculaire	CHOP
37.7B.14	Enlèvement d'électrode transveineuse dans le ventricule gauche par le sinus coronaire	CHOP
37.7B.21	Enlèvement d'électrode épicaardique, par thoracotomie et sternotomie, chirurgical ouvert	CHOP
37.7B.22	Enlèvement d'électrode épicaardique, par voie sous-xyphoïdienne, chirurgical ouvert	CHOP
37.7B.23	Enlèvement d'électrode épicaardique, thoracoscopique	CHOP
37.7B.31	Enlèvement d'électrode transveineuse de choc	CHOP
37.7B.32	Enlèvement d'électrode sous-cutanée de choc	CHOP
37.7B.33	Enlèvement d'électrode sous-cutanée de choc pour système de défibrillation sous-cutané	CHOP
37.7B.41	Enlèvement de patch épicaardique	CHOP
37.7B.51	Enlèvement d'un capteur de pression dans le cœur	CHOP
37.7B.99	Enlèvement d'électrode cardiaque, autre	CHOP
37.8A.00	Implantation de pacemaker permanent, SAP	CHOP
37.8A.09	Implantation de pacemaker permanent, autre	CHOP
37.8A.11	Implantation de pacemaker à chambre unique	CHOP
37.8A.21	Implantation de pacemaker à double chambre, sans stimulation antitachycardique	CHOP
37.8A.22	Implantation de pacemaker à double chambre, avec stimulation antitachycardique	CHOP
37.8A.31	Implantation de pacemaker à resynchronisation [CRT-P]	CHOP
37.8A.42	Implantation de pacemaker transveineux sans sonde, stimulation simple-chambre	CHOP
37.8A.43	Implantation de pacemaker transveineux sans sonde, stimulation double-chambre	CHOP
37.8A.44	Implantation de pacemaker transveineux sans sonde, stimulation simple-chambre avec synchronisation AV	CHOP
37.8B.00	Enlèvement de pacemaker permanent, SAP	CHOP
37.8B.09	Enlèvement de pacemaker permanent, autre	CHOP
37.8B.11	Enlèvement de pacemaker à chambre unique	CHOP
37.8B.21	Enlèvement de pacemaker à double chambre sans stimulation antitachycardique	CHOP
37.8B.22	Enlèvement de pacemaker à double chambre avec stimulation antitachycardique	CHOP
37.8B.31	Enlèvement de pacemaker à resynchronisation [CRT-P]	CHOP
37.8B.42	Enlèvement de pacemaker transveineux sans sonde, stimulation simple-chambre	CHOP

37.8B.43	Enlèvement de pacemaker transveineux sans sonde, stimulation double-chambre	CHOP
37.8B.44	Enlèvement de pacemaker transveineux sans sonde, stimulation simple-chambre avec synchronisation AV	CHOP
37.8C	Implantation d'enregistreur d'événements	CHOP
37.8D	Enlèvement d'enregistreur d'événements	CHOP
37.8E.00	Implantation de cardiovertteur ou défibrillateur, SAP	CHOP
37.8E.11	Implantation d'un défibrillateur à chambre unique	CHOP
37.8E.12	Implantation d'un défibrillateur à double chambre	CHOP
37.8E.21	Implantation de défibrillateur à resynchronisation [CRT-D]	CHOP
37.8E.22	Implantation de défibrillateur à chambre unique avec capteur auriculaire	CHOP
37.8E.31	Implantation d'un système sous-cutané de défibrillation	CHOP
37.8E.99	Implantation de cardiovertteur ou défibrillateur, autre	CHOP
37.8F.00	Enlèvement de cardiovertteur ou défibrillateur, SAP	CHOP
37.8F.11	Enlèvement de défibrillateur à chambre unique	CHOP
37.8F.12	Enlèvement de défibrillateur à double chambre	CHOP
37.8F.21	Enlèvement de défibrillateur à resynchronisation [CRT-D]	CHOP
37.8F.22	Enlèvement de défibrillateur à chambre unique avec capteur auriculaire	CHOP
37.8F.31	Enlèvement d'un système sous-cutané de défibrillation	CHOP
37.8F.99	Enlèvement de cardiovertteur ou défibrillateur, autre	CHOP
37.90.00	Insertion de dispositif dans l'oreille gauche, SAP	CHOP
37.90.09	Insertion de dispositif dans l'oreille gauche, autre	CHOP
37.90.10	Fermeture percutanée de l'oreille gauche	CHOP
37.91	Massage cardiaque à thorax ouvert	CHOP
37.92	Injection de substance thérapeutique dans le cœur	CHOP
37.93	Injection de substance thérapeutique dans le péricarde	CHOP
37.99.00	Autres opérations du cœur et du péricarde, SAP	CHOP
37.99.20	Opérations d'anomalies congénitales du cœur, SAP	CHOP
37.99.21	Réparation d'un ventricule droit à double issue de type Fallot	CHOP
37.99.22	Réparation d'autre ventricule droit à double issue	CHOP
37.99.23	Opération d'un cœur fonctionnellement/morphologiquement univentriculaire	CHOP
37.99.24	Réparation d'un cœur triatrial	CHOP
37.99.25	Réparation d'absence de valve pulmonaire	CHOP
37.99.29	Opérations d'anomalies congénitales du cœur, autre	CHOP
37.99.30	Ligature d'oreille	CHOP
37.99.40	Prélèvement de cœur ou de bloc cœur-poumons post-mortem (pour greffe), SAP	CHOP
37.99.41	Prélèvement de cœur post-mortem (pour greffe)	CHOP
37.99.42	Prélèvement de tissu cardiaque post-mortem (pour greffe)	CHOP
37.99.43	Prélèvement de bloc cœur-poumons post-mortem (pour greffe)	CHOP
37.99.49	Prélèvement de cœur ou de bloc cœur-poumons post-mortem (pour greffe), autre	CHOP
37.99.80	Réopération du cœur et du péricarde	CHOP
37.99.99	Autres opérations du cœur et du péricarde, autre	CHOP
37.9A.00	Implantation d'un système de stimulation du myocarde, SAP	CHOP
37.9A.11	Implantation ou remplacement d'un système de modulation du myocarde [CCM]	CHOP
37.9A.12	Enlèvement ou révision d'un système de modulation du myocarde [CCM]	CHOP
37.9A.99	Implantation d'un système de stimulation du myocarde, autre	CHOP
37.9B.11	Enlèvement d'implants cardiaques, avec sternotomie totale comme voie d'abord	CHOP
37.9B.12	Enlèvement d'implants cardiaques, avec thoracotomie mini-invasive (sternotomie partielle supérieure, thoracotomie latérale) comme voie d'abord	CHOP
37.9B.13	Enlèvement d'implants cardiaques, par voie transluminale percutanée	CHOP
37.9C.11	Examen par cathétérisme transseptal du cœur gauche	CHOP



37.9C.19	Examen par cathétérisme transseptal du cœur, autre	CHOP
37.9C.21	Ponction transseptale par cathéter dans le cœur	CHOP
37.9C.29	Intervention transseptale par cathéter dans le cœur, autre	CHOP
38.01	Incision de vaisseaux intracrâniens	CHOP
38.02.00	Incision d'autres vaisseaux de la tête et du cou, SAP	CHOP
38.02.10	Incision d'artères extracrâniennes de la tête et du cou	CHOP
38.02.20	Incision de veines extracrâniennes de la tête et du cou, SAP	CHOP
38.02.21	Incision de la veine jugulaire (externe) (interne)	CHOP
38.02.28	Incision d'autres veines extracrâniennes de la tête et du cou	CHOP
38.02.29	Incision de veines extracrâniennes de la tête et du cou, autre	CHOP
38.02.99	Incision d'autres vaisseaux de la tête et du cou, autre	CHOP
38.03.00	Incision de vaisseaux de membre supérieur, SAP	CHOP
38.03.10	Incision d'artères de membre supérieur, SAP	CHOP
38.03.11	Incision de l'artère axillaire	CHOP
38.03.19	Incision d'autres artères du bras	CHOP
38.03.20	Incision d'artères de l'avant-bras	CHOP
38.03.21	Incision d'artères de la main	CHOP
38.03.30	Incision de veines de membre supérieur, SAP	CHOP
38.03.31	Incision de la veine axillaire	CHOP
38.03.38	Incision d'autres veines profondes de membre supérieur	CHOP
38.03.39	Incision de veines de membre supérieur, autre	CHOP
38.03.99	Incision de vaisseaux de membre supérieur, autre	CHOP
38.04.00	Incision de l'aorte, SAP	CHOP
38.04.10	Incision de l'aorte ascendante et de la crosse aortique	CHOP
38.04.20	Incision de l'aorte descendante	CHOP
38.04.30	Incision de l'aorte abdominale	CHOP
38.04.99	Incision de l'aorte, autre	CHOP
38.05.00	Incision d'autres vaisseaux thoraciques, SAP	CHOP
38.05.10	Incision d'autres artères thoraciques	CHOP
38.05.20	Incision de veines thoraciques, SAP	CHOP
38.05.21	Incision de veines thoraciques profondes	CHOP
38.05.29	Incision de veines thoraciques, autre	CHOP
38.05.99	Incision d'autres vaisseaux thoraciques, autre	CHOP
38.06.00	Incision d'artères abdominales, SAP	CHOP
38.06.10	Incision d'artères viscérales, SAP	CHOP
38.06.11	Incision du tronc cœliaque	CHOP
38.06.12	Incision de l'artère gastrique	CHOP
38.06.13	Incision de l'artère hépatique	CHOP
38.06.14	Incision de l'artère splénique	CHOP
38.06.15	Incision de l'artère rénale	CHOP
38.06.16	Incision de l'artère mésentérique	CHOP
38.06.17	Incision de l'artère lombaire	CHOP
38.06.18	Incision de l'artère iliaque	CHOP
38.06.19	Incision d'artères viscérales, autre	CHOP
38.06.99	Incision d'artères abdominales, autre	CHOP
38.07.00	Incision de veines abdominales, SAP	CHOP
38.07.10	Incision de veines abdominales profondes, SAP	CHOP
38.07.11	Incision de la veine cave inférieure	CHOP
38.07.12	Incision de la veine iliaque	CHOP
38.07.19	Incision de veines abdominales profondes, autre	CHOP

38.07.99	Incision de veines abdominales, autre	CHOP
38.08.00	Incision d'artères de membre inférieur, SAP	CHOP
38.08.10	Incision de l'artère fémorale (commune) (superficielle)	CHOP
38.08.11	Incision de l'artère fémorale profonde	CHOP
38.08.12	Incision de l'artère poplitée	CHOP
38.08.99	Incision d'artères de membre inférieur, autre	CHOP
38.09.00	Incision de veines de membre inférieur, SAP	CHOP
38.09.10	Incision de veines profondes de membre inférieur	CHOP
38.09.99	Incision de veines de membre inférieur, autre	CHOP
38.10	Endartériectomie et endoveinectomie, site non précisé	CHOP
38.11	Endartériectomie de vaisseaux intracrâniens	CHOP
38.12	Endartériectomie d'autres vaisseaux de la tête et du cou	CHOP
38.13	Endartériectomie de vaisseaux de membre supérieur	CHOP
38.14.00	Endartériectomie de l'aorte, SAP	CHOP
38.14.10	Endartériectomie de l'aorte ascendante et de la crosse aortique	CHOP
38.14.20	Endartériectomie de l'aorte descendante	CHOP
38.14.30	Endartériectomie de l'aorte abdominale	CHOP
38.14.99	Endartériectomie de l'aorte, autre	CHOP
38.15.00	Endartériectomie d'autres vaisseaux thoraciques, SAP	CHOP
38.15.10	Endartériectomie de l'artère sous-clavière	CHOP
38.15.20	Endartériectomie du tronc brachio-céphalique	CHOP
38.15.30	Endartériectomie de l'artère pulmonaire	CHOP
38.15.40	Endartériectomie de la veine pulmonaire	CHOP
38.15.99	Endartériectomie d'autres vaisseaux thoraciques, autre	CHOP
38.16.00	Endartériectomie et endoveinectomie de vaisseaux abdominaux, SAP	CHOP
38.16.09	Endartériectomie et endoveinectomie de vaisseaux abdominaux, autre	CHOP
38.16.11	Endartériectomie du tronc cœliaque	CHOP
38.16.12	Endartériectomie de l'artère gastrique	CHOP
38.16.13	Endartériectomie de l'artère hépatique	CHOP
38.16.14	Endartériectomie de l'artère splénique	CHOP
38.16.15	Endartériectomie de l'artère rénale	CHOP
38.16.16	Endartériectomie de l'artère mésentérique	CHOP
38.16.17	Endartériectomie de l'artère lombaire	CHOP
38.16.18	Endartériectomie de l'artère iliaque	CHOP
38.16.21	Endoveinectomie de la veine iliaque	CHOP
38.18.00	Endartériectomie et endoveinectomie de vaisseaux de membre inférieur, SAP	CHOP
38.18.09	Endartériectomie et endoveinectomie de vaisseaux de membre inférieur, autre	CHOP
38.18.10	Endartériectomie de l'artère fémorale (commune) (superficielle)	CHOP
38.18.11	Endartériectomie de l'artère fémorale profonde	CHOP
38.18.12	Endartériectomie de l'artère poplitée	CHOP
38.18.21	Endoveinectomie de la veine fémorale	CHOP
38.21	Biopsie de vaisseau sanguin	CHOP
38.30	Résection de vaisseau avec anastomose, site non précisé	CHOP
38.31	Résection de vaisseaux intracrâniens, avec anastomose	CHOP
38.32.00	Résection d'autres vaisseaux de la tête et du cou, avec anastomose, SAP	CHOP
38.32.10	Résection d'artères extracrâniennes de la tête et du cou, avec anastomose	CHOP
38.32.20	Résection de veines extracrâniennes de la tête et du cou, avec anastomose, SAP	CHOP
38.32.21	Résection de la veine jugulaire, avec anastomose	CHOP
38.32.22	Résection de veines extracrâniennes superficielles de la tête et du cou, avec anastomose	CHOP

38.32.99	Résection d'autres vaisseaux de la tête et du cou, avec anastomose, autre	CHOP
38.33.00	Résection de vaisseaux de membre supérieur avec anastomose, SAP	CHOP
38.33.10	Résection d'artères de membre supérieur avec anastomose, SAP	CHOP
38.33.11	Résection d'artères de membre supérieur avec anastomose	CHOP
38.33.12	Résection de l'artère cubitale, avec anastomose	CHOP
38.33.13	Résection d'autres artères de l'avant-bras, avec anastomose	CHOP
38.33.14	Résection d'artères de la main, avec anastomose	CHOP
38.33.20	Résection de veines de membre supérieur, avec anastomose, SAP	CHOP
38.33.21	Résection de la veine axillaire, avec anastomose	CHOP
38.33.22	Résection d'autres veines profondes de membre supérieur, avec anastomose	CHOP
38.33.23	Résection de veines superficielles de membre supérieur, avec anastomose	CHOP
38.33.99	Résection de vaisseaux de membre supérieur avec anastomose, autre	CHOP
38.34.00	Résection de l'aorte, avec anastomose, SAP	CHOP
38.34.10	Résection de l'aorte ascendante et de la crosse aortique, avec anastomose	CHOP
38.34.20	Résection de l'aorte descendante, avec anastomose	CHOP
38.34.30	Résection de l'aorte abdominale, avec anastomose	CHOP
38.34.99	Résection de l'aorte, avec anastomose, autre	CHOP
38.35.00	Résection de vaisseaux thoraciques, avec anastomose, SAP	CHOP
38.35.10	Résection d'artères thoraciques, avec anastomose, SAP	CHOP
38.35.11	Résection de l'artère sous-clavière, avec anastomose	CHOP
38.35.12	Résection du tronc brachio-céphalique, avec anastomose	CHOP
38.35.13	Résection de l'artère pulmonaire, avec anastomose	CHOP
38.35.19	Résection d'artères thoraciques, avec anastomose, autre	CHOP
38.35.20	Résection de veines thoraciques, avec anastomose, SAP	CHOP
38.35.21	Résection de la veine pulmonaire, avec anastomose	CHOP
38.35.22	Résection de la veine sous-clavière, avec anastomose	CHOP
38.35.23	Résection de la veine cave supérieure, avec anastomose	CHOP
38.35.28	Résection de veines thoraciques et d'autres veines profondes, avec anastomose	CHOP
38.35.29	Résection de veines thoraciques, avec anastomose, autre	CHOP
38.35.99	Résection de vaisseaux thoraciques, avec anastomose, autre	CHOP
38.36.00	Résection d'artères abdominales, avec anastomose, SAP	CHOP
38.36.10	Résection d'artères viscérales, avec anastomose, SAP	CHOP
38.36.11	Résection du tronc coeliaque, avec anastomose	CHOP
38.36.12	Résection de l'artère gastrique, avec anastomose	CHOP
38.36.13	Résection de l'artère hépatique, avec anastomose	CHOP
38.36.14	Résection de l'artère splénique, avec anastomose	CHOP
38.36.15	Résection de l'artère rénale, avec anastomose	CHOP
38.36.16	Résection de l'artère mésentérique, avec anastomose	CHOP
38.36.17	Résection de l'artère iliaque, avec anastomose	CHOP
38.36.19	Résection d'artères viscérales, avec anastomose, autre	CHOP
38.36.99	Résection d'artères abdominales, avec anastomose, autre	CHOP
38.37.00	Résection de veines abdominales, avec anastomose, SAP	CHOP
38.37.10	Résection de veines abdominales profondes, avec anastomose, SAP	CHOP
38.37.11	Résection de la veine cave inférieure, avec anastomose	CHOP
38.37.12	Résection de la veine iliaque, avec anastomose	CHOP
38.37.19	Résection de veines abdominales profondes, avec anastomose, autre	CHOP
38.37.99	Résection de veines abdominales, avec anastomose, autre	CHOP
38.38.00	Résection d'artères de membre inférieur, avec anastomose, SAP	CHOP
38.38.10	Résection de l'artère fémorale (commune) (superficielle), avec anastomose	CHOP
38.38.11	Résection de l'artère fémorale profonde, avec anastomose	CHOP

38.38.12	Résection de l'artère poplitée, avec anastomose	CHOP
38.38.99	Résection d'artères de membre inférieur, avec anastomose, autre	CHOP
38.39.00	Résection de veines de membre inférieur, avec anastomose, SAP	CHOP
38.39.10	Résection de veines de membre inférieur avec anastomose, veines profondes	CHOP
38.39.99	Résection de veines de membre inférieur, avec anastomose, autre	CHOP
38.40	Résection de vaisseau avec remplacement, site non précisé	CHOP
38.41	Résection de vaisseaux intracrâniens, avec remplacement	CHOP
38.42	Résection d'autres vaisseaux de la tête et du cou, avec remplacement	CHOP
38.43.00	Résection de vaisseaux de membre supérieur, avec remplacement, SAP	CHOP
38.43.10	Résection d'artères de membre supérieur, avec remplacement	CHOP
38.43.11	Résection de l'artère axillaire, avec remplacement	CHOP
38.43.20	Résection de veines de membre supérieur, avec remplacement, SAP	CHOP
38.43.21	Résection de la veine axillaire, avec remplacement	CHOP
38.43.28	Résection d'autres veines profondes de membre supérieur, avec remplacement	CHOP
38.43.29	Résection de veines de membre supérieur, avec remplacement, autre	CHOP
38.43.99	Résection de vaisseaux de membre supérieur, avec remplacement, autre	CHOP
38.44.00	Résection de l'aorte abdominale, avec remplacement, SAP	CHOP
38.44.10	Résection de l'aorte abdominale, par voie suprarrénale, avec remplacement	CHOP
38.44.11	Résection de l'aorte abdominale, par voie infrarénale, avec remplacement	CHOP
38.44.12	Résection de l'aorte abdominale, par voie juxtarrénale, avec remplacement	CHOP
38.44.99	Résection de l'aorte abdominale, avec remplacement, autre	CHOP
38.45.00	Résection de vaisseau thoracique, avec remplacement, SAP	CHOP
38.45.10	Résection de l'aorte thoracique avec remplacement, SAP	CHOP
38.45.12	Résection de l'aorte thoracique, avec remplacement	CHOP
38.45.13	Résection de l'aorte thoraco-abdominale, avec remplacement	CHOP
38.45.14	Résection de l'aorte thoracique avec remplacement par prothèse hybride	CHOP
38.45.15	Résection de l'aorte ascendante, avec remplacement	CHOP
38.45.16	Résection de la crosse aortique, avec remplacement	CHOP
38.45.17	Résection de l'aorte ascendante ainsi que de la crosse aortique, avec remplacement	CHOP
38.45.19	Résection de l'aorte thoracique avec remplacement, autre	CHOP
38.45.20	Résection d'autres vaisseaux thoraciques, avec remplacement, SAP	CHOP
38.45.21	Résection de l'artère pulmonaire, avec remplacement	CHOP
38.45.22	Résection du tronc brachio-céphalique, avec remplacement	CHOP
38.45.29	Résection d'autres artères thoraciques, avec remplacement	CHOP
38.45.30	Résection de veine thoracique, avec remplacement, SAP	CHOP
38.45.31	Résection de la veine cave supérieure, avec remplacement	CHOP
38.45.38	Résection d'autres veines thoraciques profondes, avec remplacement	CHOP
38.45.39	Résection de veines thoraciques, avec remplacement, autre	CHOP
38.45.99	Résection de vaisseaux thoraciques, avec remplacement, autre	CHOP
38.46	Résection d'artères abdominales, avec remplacement	CHOP
38.47.00	Résection de veines abdominales, avec remplacement, SAP	CHOP
38.47.10	Résection de veines abdominales profondes, avec remplacement, SAP	CHOP
38.47.11	Résection de la veine cave inférieure, avec remplacement	CHOP
38.47.12	Résection de la veine iliaque, avec remplacement	CHOP
38.47.19	Résection de veines abdominales profondes, avec remplacement, autre	CHOP
38.47.99	Résection de veines abdominales, avec remplacement, autre	CHOP
38.48.00	Résection d'artères de membre inférieur, avec remplacement, SAP	CHOP
38.48.10	Résection de l'artère fémorale (commune) (superficielle), avec remplacement	CHOP
38.48.11	Résection de l'artère fémorale profonde, avec remplacement	CHOP
38.48.12	Résection de l'artère poplitée, avec remplacement	CHOP

38.48.13	Résection d'artères de la jambe, avec remplacement	CHOP
38.48.99	Résection d'artères de membre inférieur, avec remplacement, autre	CHOP
38.49.00	Résection de veines de membre inférieur, avec remplacement, SAP	CHOP
38.49.10	Résection de veines profondes des membre inférieur, avec remplacement	CHOP
38.49.99	Résection de veines de membre inférieur, avec remplacement, autre	CHOP
38.50	Ligature et stripping de veines variqueuses, site non précisé	CHOP
38.51	Ligature et stripping de veines variqueuses intracrâniennes	CHOP
38.52	Ligature et stripping d'autres veines variqueuses de la tête et du cou	CHOP
38.53	Ligature et stripping de veines variqueuses de membre supérieur	CHOP
38.55	Ligature et stripping de veines variqueuses thoraciques	CHOP
38.57	Ligature et stripping de veines variqueuses abdominales	CHOP
38.59.00	Ligature et stripping de veines variqueuses des membres inférieurs, SAP	CHOP
38.59.10	Ligature, excision et stripping de veines variqueuses et veines perforantes des membres inférieurs (en tant qu'intervention indépendante)	CHOP
38.59.20	Crossectomie et stripping de veines variqueuses des membres inférieurs, SAP	CHOP
38.59.21	Crossectomie et stripping de la veine grande saphène	CHOP
38.59.22	Crossectomie et stripping de la veine petite saphène	CHOP
38.59.23	Crossectomie et stripping des veines grande et petite saphène	CHOP
38.59.30	Crossectomie (isolée), SAP	CHOP
38.59.31	Crossectomie (isolée), veine grande saphène	CHOP
38.59.32	Crossectomie (isolée), veine petite saphène	CHOP
38.59.33	Crossectomie (isolée), veines grande et petite saphène	CHOP
38.59.50	Traitement endoluminal de veines variqueuses	CHOP
38.59.51	Traitement de veines variqueuses par laser endoveineux [EVLT]	CHOP
38.59.52	Ablation endoveineuse de veines variqueuses par radiofréquence	CHOP
38.59.59	Traitement endoluminal de veines variqueuses, autre	CHOP
38.59.99	Ligature et stripping de veines variqueuses des membres inférieurs, autre	CHOP
38.60	Autre excision de vaisseau, site non précisé	CHOP
38.61	Autre excision de vaisseaux intracrâniens	CHOP
38.62	Autre excision de vaisseaux de la tête et du cou	CHOP
38.63.00	Autre excision de vaisseaux de membre supérieur, SAP	CHOP
38.63.10	Autre excision d'artères de membre supérieur, SAP	CHOP
38.63.11	Autre excision d'artères de la main	CHOP
38.63.19	Autre excision d'artères de membre supérieur, autre	CHOP
38.63.20	Autre excision de veines de membre supérieur, SAP	CHOP
38.63.21	Autre excision de veines profondes de membre supérieur	CHOP
38.63.29	Autre excision de veines de membre supérieur, autre	CHOP
38.63.99	Autre excision de vaisseaux de membre supérieur, autre	CHOP
38.64.00	Autre excision de l'aorte, SAP	CHOP
38.64.10	Autre excision de l'aorte thoracique	CHOP
38.64.20	Autre excision de l'aorte abdominale	CHOP
38.64.99	Autre excision de l'aorte, autre	CHOP
38.65.00	Autre excision de vaisseaux thoraciques, SAP	CHOP
38.65.10	Autre excision d'artères thoraciques	CHOP
38.65.20	Autre excision de veines thoraciques, SAP	CHOP
38.65.21	Autre excision de la veine cave supérieure	CHOP
38.65.22	Autre excision d'autres veines thoraciques profondes	CHOP
38.65.29	Autre excision de veines thoraciques, autre	CHOP
38.65.99	Autre excision de vaisseaux thoraciques, autre	CHOP
38.66.00	Autre excision d'artères abdominales, SAP	CHOP



38.66.10	Autre excision d'artères viscérales, SAP	CHOP
38.66.11	Autre excision du tronc coélique	CHOP
38.66.12	Autre excision de l'artère gastrique	CHOP
38.66.13	Autre excision de l'artère hépatique	CHOP
38.66.14	Autre excision de l'artère splénique	CHOP
38.66.15	Autre excision de l'artère rénale	CHOP
38.66.16	Autre excision de l'artère mésentérique	CHOP
38.66.17	Autre excision de l'artère lombaire	CHOP
38.66.18	Autre excision de l'artère iliaque	CHOP
38.66.19	Autre excision d'artères viscérales, autre	CHOP
38.66.99	Autre excision d'artères abdominales, autre	CHOP
38.67.00	Autre excision de veines abdominales, SAP	CHOP
38.67.10	Autre excision de veines abdominales profondes, SAP	CHOP
38.67.11	Autre excision de la veine cave inférieure	CHOP
38.67.12	Autre excision de la veine iliaque	CHOP
38.67.19	Autre excision de veines abdominales profondes, autre	CHOP
38.67.99	Autre excision de veines abdominales, autre	CHOP
38.68.00	Autre excision d'artères de membre inférieur, SAP	CHOP
38.68.10	Autre excision d'artères de la cuisse	CHOP
38.68.20	Autre excision d'artères de la jambe et du pied	CHOP
38.68.99	Autre excision d'artères de membre inférieur, autre	CHOP
38.69	Autre excision de veines de membre inférieur	CHOP
38.7X.00	Interruption de la veine cave, SAP	CHOP
38.7X.10	Interruption de la veine cave, par chirurgie ouverte, SAP	CHOP
38.7X.11	Insertion d'un système de protection anti-embolie dans la veine cave, par chirurgie ouverte	CHOP
38.7X.12	Ablation d'un système de protection anti-embolie de la veine cave, par chirurgie ouverte	CHOP
38.7X.13	Ligature ou plicature de la veine cave, par chirurgie ouverte	CHOP
38.7X.19	Interruption de la veine cave, par chirurgie ouverte, autre	CHOP
38.7X.20	Section chirurgicale de la veine cave, par voie transluminale percutanée, SAP	CHOP
38.7X.21	Insertion d'un système de protection anti-embolie dans la veine cave, par voie transluminale percutanée	CHOP
38.7X.22	Ablation d'un système de protection anti-embolie de la veine cave, par voie transluminale percutanée	CHOP
38.7X.23	Ligature ou plicature de la veine cave, par voie transluminale percutanée	CHOP
38.7X.29	Section chirurgicale de la veine cave, par voie transluminale percutanée, autre	CHOP
38.7X.99	Interruption de la veine cave, autre	CHOP
38.80	Autre occlusion chirurgicale de vaisseau, site non précisé	CHOP
38.81	Autre occlusion chirurgicale de vaisseaux intracrâniens	CHOP
38.82.00	Autre occlusion chirurgicale de vaisseaux de la tête et du cou, SAP	CHOP
38.82.10	Autre occlusion chirurgicale d'artères extracrâniennes de la tête et du cou	CHOP
38.82.20	Autre occlusion chirurgicale de veines extracrâniennes de la tête et du cou, SAP	CHOP
38.82.21	Autre occlusion chirurgicale de la veine jugulaire	CHOP
38.82.22	Autre occlusion chirurgicale d'autres veines extracrâniennes profondes de la tête et du cou	CHOP
38.82.29	Autre occlusion chirurgicale de veines extracrâniennes de la tête et du cou, autre	CHOP
38.82.99	Autre occlusion chirurgicale de vaisseaux de la tête et du cou, autre	CHOP
38.83.00	Autre occlusion chirurgicale de vaisseaux de membre supérieur, SAP	CHOP
38.83.10	Autre occlusion chirurgicale d'artères de membre supérieur, SAP	CHOP

38.83.11	Autre occlusion chirurgicale d'artères de la main	CHOP
38.83.19	Autre occlusion chirurgicale d'autres artères de membre supérieur	CHOP
38.83.20	Autre occlusion chirurgicale de veines de membre supérieur, SAP	CHOP
38.83.21	Autre occlusion chirurgicale de veines profondes de membre supérieur	CHOP
38.83.29	Autre occlusion chirurgicale de veines de membre supérieur, autre	CHOP
38.83.99	Autre occlusion chirurgicale de vaisseaux de membre supérieur, autre	CHOP
38.84.00	Autre occlusion chirurgicale de l'aorte, SAP	CHOP
38.84.09	Autre occlusion chirurgicale de l'aorte, autre	CHOP
38.84.10	Autre occlusion chirurgicale de l'aorte thoracique	CHOP
38.84.20	Autre occlusion chirurgicale de l'aorte abdominale	CHOP
38.84.31	Ligature du canal artériel persistant	CHOP
38.85.00	Autre occlusion chirurgicale d'autres vaisseaux thoraciques, SAP	CHOP
38.85.10	Autre occlusion chirurgicale d'autres artères thoraciques, SAP	CHOP
38.85.11	Autre occlusion chirurgicale de l'artère sous-clavière	CHOP
38.85.12	Autre occlusion chirurgicale de l'artère pulmonaire	CHOP
38.85.13	Autre occlusion chirurgicale du tronc brachio-céphalique	CHOP
38.85.19	Autre occlusion chirurgicale d'autres artères thoraciques, autre	CHOP
38.85.20	Autre occlusion chirurgicale de veines thoraciques, SAP	CHOP
38.85.21	Autre occlusion chirurgicale de la veine cave supérieure	CHOP
38.85.22	Autre occlusion chirurgicale de la veine pulmonaire	CHOP
38.85.23	Autre occlusion chirurgicale de la veine sous-clavière	CHOP
38.85.28	Autre occlusion chirurgicale d'autres veines thoraciques profondes	CHOP
38.85.29	Autre occlusion chirurgicale de veines thoraciques, autre	CHOP
38.85.99	Autre occlusion chirurgicale d'autres vaisseaux thoraciques, autre	CHOP
38.86.00	Autre occlusion chirurgicale d'artères abdominales, SAP	CHOP
38.86.10	Autre occlusion chirurgicale d'artères viscérales, SAP	CHOP
38.86.11	Autre occlusion chirurgicale du tronc coeliaque	CHOP
38.86.12	Autre occlusion chirurgicale de l'artère gastrique	CHOP
38.86.13	Autre occlusion chirurgicale de l'artère hépatique	CHOP
38.86.14	Autre occlusion chirurgicale de l'artère splénique	CHOP
38.86.15	Autre occlusion chirurgicale de l'artère rénale	CHOP
38.86.16	Autre occlusion chirurgicale de l'artère mésentérique	CHOP
38.86.17	Autre occlusion chirurgicale de l'artère iliaque	CHOP
38.86.19	Autre occlusion chirurgicale d'artères viscérales, autre	CHOP
38.86.99	Autre occlusion chirurgicale d'artères abdominales, autre	CHOP
38.87.00	Autre occlusion chirurgicale de veines abdominales, SAP	CHOP
38.87.10	Autre occlusion chirurgicale de veines abdominales profondes, SAP	CHOP
38.87.11	Autre occlusion chirurgicale de la veine cave inférieure	CHOP
38.87.12	Autre occlusion chirurgicale des veines iliaques commune et interne	CHOP
38.87.19	Autre occlusion chirurgicale de veines abdominales profondes, autre	CHOP
38.87.99	Autre occlusion chirurgicale de veines abdominales, autre	CHOP
38.88	Autre occlusion chirurgicale d'artères de membre inférieur	CHOP
38.89	Autre occlusion chirurgicale de veines de membre inférieur	CHOP
39.0X.00	Shunt d'artère systémique à pulmonaire, SAP	CHOP
39.0X.10	Anastomose entre artère sous-clavière et artère pulmonaire [Blalock-Taussig]	CHOP
39.0X.11	Anastomose entre aorte et artère pulmonaire droite [Waterston-Cooley]	CHOP
39.0X.12	Anastomose entre aorte descendante et artère pulmonaire gauche [Potts-Smith]	CHOP
39.0X.13	Anastomose entre artère pulmonaire gauche et droite	CHOP
39.0X.20	Shunt prothétique d'artère pulmonaire à aorte, central	CHOP
39.0X.21	Shunt prothétique d'artère pulmonaire à aorte, périphérique	CHOP

39.0X.23	Cerclage [banding] de l'artère pulmonaire	CHOP
39.0X.24	Shunt d'artère systémique à pulmonaire, opération de Damus-Kay-Stansel	CHOP
39.0X.99	Shunt d'artère systémique à pulmonaire, autre	CHOP
39.10	Shunt veineux intra-abdominal, SAP	CHOP
39.11.00	Création et révision de shunt portosystémique, TIPSS, SAP	CHOP
39.11.11	Création de shunt portosystémique, recours à l'angioplastie percutanée (à ballonnet)	CHOP
39.11.12	Création de shunt portosystémique, thrombolyse et thrombectomie percutanées	CHOP
39.11.13	Création de shunt portosystémique, utilisation d'un stent	CHOP
39.11.21	Révision de shunt portosystémique, fermeture percutanée	CHOP
39.11.22	Révision de shunt portosystémique, recours à l'insertion d'un stent	CHOP
39.11.23	Révision de shunt portosystémique avec thrombectomie et thrombolyse percutanées	CHOP
39.11.24	Révision de shunt portosystémique avec réduction percutanée du diamètre d'un shunt portosystémique existant	CHOP
39.11.99	Création et révision de shunt portosystémique, TIPSS, autre	CHOP
39.19	Shunt veineux intra-abdominal, autre	CHOP
39.21.00	Anastomose de veine cave à artère pulmonaire, SAP	CHOP
39.21.10	Opération de Glenn sur un cœur fonctionnellement/morphologiquement univentriculaire	CHOP
39.21.99	Anastomose de veine cave à artère pulmonaire, autre	CHOP
39.22.00	Pontage entre aorte, artère sous-clavière et carotide, SAP	CHOP
39.22.10	Pontage de l'artère carotide, SAP	CHOP
39.22.11	Pontage carotido-carotidien	CHOP
39.22.12	Pontage entre artère carotide et artère vertébrale	CHOP
39.22.13	Pontage entre artère carotide et artère sous-clavière [pontage carotido-sous-clavier]	CHOP
39.22.14	Pontage entre artère carotide et aorte	CHOP
39.22.19	Pontage de l'artère carotide, autre	CHOP
39.22.20	Pontage de l'artère sous-clavière, SAP	CHOP
39.22.21	Pontage entre artère sous-clavière et aorte	CHOP
39.22.29	Pontage de l'artère sous-clavière, autre	CHOP
39.22.99	Pontage entre aorte, artère sous-clavière et carotide, autre	CHOP
39.23	Autre pontage ou shunt vasculaire intrathoracique	CHOP
39.24	Bypass aorto-rénal	CHOP
39.25.00	Pontage vasculaire de l'aorte ou de l'artère iliaque vers d'autres artères de membre inférieur, SAP	CHOP
39.25.09	Pontage vasculaire de l'aorte ou de l'artère iliaque vers d'autres artères de membre inférieur, autre	CHOP
39.25.11	Pontage aorto-iliaque	CHOP
39.25.12	Pontage aorto-fémoral	CHOP
39.25.13	Pontage aorto-poplité	CHOP
39.25.14	Pontage aorto-crural	CHOP
39.25.15	Pontage aorto-ilio-fémoral	CHOP
39.25.16	Pontage Aorto-ilio-poplité	CHOP
39.25.21	Pontage ilio-iliaque	CHOP
39.25.22	Pontage ilio-fémoral	CHOP
39.25.23	Pontage ilio-poplité	CHOP
39.25.24	Pontage ilio-crural	CHOP
39.25.30	Pontage par le trou obturateur (extra-anatomique)	CHOP
39.26.00	Autre pontage ou shunt vasculaire intra-abdominal, SAP	CHOP
39.26.10	Autre pontage ou shunt vasculaire intra-abdominal, artères viscérales	CHOP
39.26.11	Autre pontage ou shunt vasculaire intra-abdominal, aorte	CHOP



39.26.12	Autre pontage ou shunt vasculaire intra-abdominal, artère rénale	CHOP
39.26.19	Autre pontage ou shunt vasculaire intra-abdominal, autres artères viscérales	CHOP
39.26.99	Autre pontage ou shunt vasculaire intra-abdominal, autre	CHOP
39.27.00	Fistule artério-veineuse pour hémodialyse, SAP	CHOP
39.27.09	Fistule artério-veineuse pour hémodialyse, autre	CHOP
39.27.11	Mise en place d'une fistule artério-veineuse avec matériel allogène ou alloplastique pour hémodialyse	CHOP
39.27.12	Mise en place d'une fistule AV à l'aide d'une prothèse hybride à deux composants, implantation transluminale percutanée du composant veineux, ainsi qu'implantation du greffon artériel par chirurgie ouverte	CHOP
39.27.14	Mise en place d'une fistule artério-veineuse pour hémodialyse, par chirurgie ouverte	CHOP
39.27.15	Mise en place d'une fistule artério-veineuse pour hémodialyse, par voie transluminale percutanée	CHOP
39.28	Pontage ou shunt vasculaire extra-intracrânien	CHOP
39.29.00	Autre pontage ou shunt vasculaire (périphérique), SAP	CHOP
39.29.10	Pontage ou shunt vasculaire d'artères de membre inférieur, SAP	CHOP
39.29.11	Shunt ou pontage vasculaire fémoro-fémoral	CHOP
39.29.12	Shunt ou pontage vasculaire fémoro-poplité	CHOP
39.29.13	Shunt ou pontage vasculaire fémoro-crural	CHOP
39.29.14	Shunt ou pontage vasculaire fémoro-pédieux	CHOP
39.29.15	Shunt ou pontage vasculaire poplitéo-crural ou poplitéo-pédieux	CHOP
39.29.16	Pontage ou shunt vasculaire d'artères de la jambe et du pied	CHOP
39.29.19	Pontage ou shunt vasculaire d'artères de membre inférieur, autre	CHOP
39.29.20	Pontage ou shunt vasculaire d'artères de membre supérieur	CHOP
39.29.30	Autre pontage ou shunt vasculaire (périphérique), extra-anatomique, SAP	CHOP
39.29.31	Shunt ou pontage vasculaire sous-clavio-fémoral	CHOP
39.29.32	Shunt ou pontage vasculaire axillo-fémoral	CHOP
39.29.33	Pontage croisé fémoro-fémoral	CHOP
39.29.39	Autre pontage ou shunt vasculaire (périphérique), extra-anatomique, autre	CHOP
39.29.40	Shunt ou pontage vasculaire de veines	CHOP
39.29.80	Shunt peropératoire temporaire, SAP	CHOP
39.29.81	Shunt peropératoire temporaire, artério-artériel	CHOP
39.29.82	Shunt peropératoire temporaire, artério-veineux	CHOP
39.29.89	Shunt peropératoire temporaire, autre	CHOP
39.29.99	Autre pontage ou shunt vasculaire (périphérique), autre	CHOP
39.2A	Pontage ou shunt vasculaire intra-intracrânien	CHOP
39.31.00	Suture d'artère, SAP	CHOP
39.31.10	Suture d'artère de la tête et du cou, SAP	CHOP
39.31.11	Suture d'artère intracrânienne	CHOP
39.31.19	Suture d'artère de la tête et du cou, autre	CHOP
39.31.20	Suture d'artère du bras, SAP	CHOP
39.31.21	Suture de l'artère axillaire	CHOP
39.31.22	Suture de l'artère brachiale	CHOP
39.31.29	Suture d'artère du bras, autre	CHOP
39.31.30	Suture d'artère de l'avant-bras	CHOP
39.31.40	Suture d'artère de la main	CHOP
39.31.50	Suture d'artère du membre inférieur	CHOP
39.31.60	Suture de l'aorte, SAP	CHOP
39.31.61	Suture de l'aorte thoracique	CHOP
39.31.62	Suture de l'aorte abdominale	CHOP

39.31.69	Suture de l'aorte, autre	CHOP
39.31.70	Suture d'autres artères thoraciques, SAP	CHOP
39.31.71	Suture de l'artère pulmonaire	CHOP
39.31.72	Suture du tronc brachio-céphalique	CHOP
39.31.73	Suture de l'artère sous-clavière	CHOP
39.31.79	Suture d'artères thoraciques, autre	CHOP
39.31.80	Suture d'artères abdominales, SAP	CHOP
39.31.81	Suture du tronc cœliaque	CHOP
39.31.82	Suture de l'artère gastrique	CHOP
39.31.83	Suture de l'artère hépatique	CHOP
39.31.84	Suture de l'artère splénique	CHOP
39.31.85	Suture de l'artère rénale	CHOP
39.31.86	Suture de l'artère mésentérique	CHOP
39.31.87	Suture de l'artère lombaire	CHOP
39.31.88	Suture de l'artère iliaque	CHOP
39.31.89	Suture d'artères abdominales, autre	CHOP
39.31.99	Suture d'artère, autre	CHOP
39.32.00	Suture de veine, SAP	CHOP
39.32.10	Suture de veine de la tête et du cou, SAP	CHOP
39.32.11	Suture de veine intracrânienne	CHOP
39.32.19	Suture de veine de la tête et du cou, autre	CHOP
39.32.30	Suture de veine thoracique, SAP	CHOP
39.32.31	Suture de la veine cave supérieure	CHOP
39.32.32	Suture de la veine brachio-céphalique	CHOP
39.32.39	Suture de veine thoracique, autre	CHOP
39.32.40	Suture de veine abdominale, SAP	CHOP
39.32.41	Suture de la veine cave inférieure	CHOP
39.32.42	Suture des veines iliaques commune et interne	CHOP
39.32.49	Suture de veine abdominale, autre	CHOP
39.32.99	Suture de veine, autre	CHOP
39.41	Contrôle d'hémorragie après chirurgie vasculaire	CHOP
39.42.11	Ablation lors du remplacement de shunt artério-veineux pour hémodialyse	CHOP
39.42.12	Révision sans remplacement de shunt artério-veineux pour hémodialyse	CHOP
39.43	Fermeture de shunt artério-veineux pour hémodialyse	CHOP
39.49.00	Autre révision après intervention vasculaire, SAP	CHOP
39.49.10	Révision d'anastomose vasculaire	CHOP
39.49.21	Remplacement d'implant vasculaire	CHOP
39.49.22	Ablation d'implant vasculaire	CHOP
39.49.23	Révision sans remplacement d'un implant vasculaire, par chirurgie ouverte	CHOP
39.49.24	Révision sans remplacement d'un implant vasculaire, par voie transluminale percutanée	CHOP
39.49.30	Remplacement de conduit cardiaque	CHOP
39.49.99	Autre révision après intervention vasculaire, autre	CHOP
39.50.00	Angioplastie ou athérectomie d'autre(s) vaisseau(x) non-coronaire(s), SAP	CHOP
39.50.10	Angioplastie ou athérectomie d'autre(s) vaisseau(x) non-coronaire(s) par ballonnet, SAP	CHOP
39.50.11	Angioplastie ou athérectomie d'autre(s) vaisseau(x) non-coronaire(s) par ballonnet simple	CHOP
39.50.12	Angioplastie ou athérectomie d'autre(s) vaisseau(x) non-coronaire(s) par ballonnet à lames	CHOP

39.50.13	Angioplastie ou athérectomie d'autre(s) vaisseau(x) non-coronaire(s) par ballonnet de cryoplastie	CHOP
39.50.14	Angioplastie ou athérectomie d'autre(s) vaisseau(x) non-coronaire(s) par ballonnet à élution médicamenteuse	CHOP
39.50.15	Angioplastie ou athérectomie d'autre(s) vaisseau(x) non-coronaire(s), par lithotripsie	CHOP
39.50.19	Angioplastie ou athérectomie d'autre(s) vaisseau(x) non-coronaire(s) par autre ballonnet	CHOP
39.50.20	Angioplastie par laser à lame d'autre(s) vaisseau(x) non-coronaire(s)	CHOP
39.50.21	Angioplastie, thrombectomie d'autre(s) vaisseau(x) non-coronaire(s)	CHOP
39.50.99	Angioplastie ou athérectomie d'autre(s) vaisseau(x) non-coronaire(s), autre	CHOP
39.51.00	Clippage d'anévrisme, SAP	CHOP
39.51.11	Clippage d'anévrisme intracrânien	CHOP
39.51.99	Clippage d'anévrisme, autre	CHOP
39.52.00	Autre réparation d'anévrisme, SAP	CHOP
39.52.10	Autre réparation d'anévrisme de vaisseaux de la tête et du cou, SAP	CHOP
39.52.11	Autre réparation d'anévrisme de vaisseaux intracrâniens	CHOP
39.52.19	Autre réparation d'anévrisme de vaisseaux de la tête et du cou, autre	CHOP
39.52.20	Autre réparation d'anévrisme de l'aorte, SAP	CHOP
39.52.21	Autre réparation chirurgicale ouverte d'anévrisme de l'aorte ascendante, de la crosse aortique et de l'aorte thoracique	CHOP
39.52.22	Autre réparation chirurgicale ouverte d'anévrisme de l'aorte abdominale	CHOP
39.52.29	Autre réparation d'anévrisme de l'aorte, autre	CHOP
39.52.99	Autre réparation d'anévrisme, autre	CHOP
39.53	Réparation de fistule artério-veineuse	CHOP
39.54.00	Opération de réentrée, SAP	CHOP
39.54.09	Opération de réentrée, autre	CHOP
39.54.11	Opération de réentrée, aorte thoracique, par chirurgie ouverte	CHOP
39.54.12	Opération de réentrée, aorte thoracique, par voie endovasculaire	CHOP
39.54.21	Opération de réentrée, aorte abdominale, par chirurgie ouverte	CHOP
39.54.22	Opération de réentrée, aorte abdominale, par voie endovasculaire	CHOP
39.54.91	Opération de réentrée, autres vaisseaux, par chirurgie ouverte	CHOP
39.54.92	Opération de réentrée, autres vaisseaux, par voie endovasculaire	CHOP
39.55	Réimplantation de vaisseau rénal aberrant	CHOP
39.56.00	Réparation d'un vaisseau sanguin, avec patch de tissu (plastie), SAP	CHOP
39.56.10	Réparation de vaisseaux de la tête et du cou avec patch de tissu, SAP	CHOP
39.56.11	Réparation de vaisseaux intracrâniens avec patch de tissu	CHOP
39.56.12	Réparation de la veine jugulaire avec patch de tissu	CHOP
39.56.19	Réparation de vaisseaux de la tête et du cou avec patch de tissu, autre	CHOP
39.56.20	Réparation de vaisseaux du membre supérieur avec patch de tissu, SAP	CHOP
39.56.21	Réparation d'artères du membre supérieur avec patch de tissu	CHOP
39.56.22	Réparation de la veine sous-clavière, de la veine axillaire et de la veine brachio-céphalique avec patch de tissu	CHOP
39.56.23	Réparation d'autres veines profondes du membre supérieur avec patch de tissu	CHOP
39.56.29	Réparation de vaisseaux du membre supérieur avec patch de tissu, autre	CHOP
39.56.30	Réparation de vaisseaux thoraciques avec patch de tissu, SAP	CHOP
39.56.31	Réparation de l'aorte thoracique avec patch de tissu	CHOP
39.56.32	Réparation de la veine pulmonaire avec patch de tissu	CHOP
39.56.33	Réparation de la veine cave supérieure avec patch de tissu	CHOP
39.56.39	Réparation de vaisseaux thoraciques avec patch de tissu, autre	CHOP
39.56.40	Réparation d'artères abdominales avec patch de tissu, SAP	CHOP

39.56.41	Réparation de l'aorte abdominale avec patch de tissu	CHOP
39.56.42	Réparation du tronc coeliaque avec patch de tissu	CHOP
39.56.43	Réparation de l'artère gastrique avec patch de tissu	CHOP
39.56.44	Réparation de l'artère hépatique avec patch de tissu	CHOP
39.56.45	Réparation de l'artère splénique avec patch de tissu	CHOP
39.56.46	Réparation de l'artère rénale avec patch de tissu	CHOP
39.56.47	Réparation de l'artère mésentérique avec patch de tissu	CHOP
39.56.48	Réparation de l'artère iliaque avec patch de tissu	CHOP
39.56.49	Réparation d'artères abdominales avec patch de tissu, autre	CHOP
39.56.50	Réparation de veines abdominales avec patch de tissu, SAP	CHOP
39.56.51	Réparation de la veine cave inférieure avec patch de tissu	CHOP
39.56.52	Réparation de la veine iliaque avec patch de tissu	CHOP
39.56.59	Réparation de veines abdominales avec patch de tissu, autre	CHOP
39.56.60	Réparation de vaisseaux du membre inférieur avec patch de tissu, SAP	CHOP
39.56.61	Réparation d'artères du membre inférieur avec patch de tissu	CHOP
39.56.62	Réparation de la veine fémorale et de la veine poplitée avec patch de tissu	CHOP
39.56.63	Réparation d'autres veines profondes du membre inférieur avec patch de tissu	CHOP
39.56.64	Réparation de veines superficielles de la cuisse avec patch de tissu	CHOP
39.56.69	Réparation de vaisseaux du membre inférieur avec patch de tissu, autre	CHOP
39.56.99	Réparation d'un vaisseau sanguin avec patch de tissu (plastie), autre	CHOP
39.57.00	Réparation d'un vaisseau sanguin avec patch synthétique (plastie), SAP	CHOP
39.57.10	Réparation de vaisseaux de la tête et du cou avec patch synthétique, SAP	CHOP
39.57.11	Réparation de vaisseaux intracrâniens avec patch synthétique	CHOP
39.57.12	Réparation d'artères extracrâniennes de la tête et du cou avec patch synthétique	CHOP
39.57.13	Réparation de la veine jugulaire avec patch synthétique	CHOP
39.57.19	Réparation de vaisseaux de la tête et du cou avec patch synthétique, autre	CHOP
39.57.20	Réparation de vaisseaux du membre supérieur avec patch synthétique, SAP	CHOP
39.57.21	Réparation d'artères du membre supérieur avec patch synthétique	CHOP
39.57.22	Réparation de la veine sous-clavière, de la veine axillaire et de la veine brachio-céphalique avec patch synthétique	CHOP
39.57.23	Réparation d'autres veines profondes du membre supérieur avec patch synthétique	CHOP
39.57.29	Réparation de vaisseaux du membre supérieur avec patch synthétique, autre	CHOP
39.57.30	Réparation de vaisseaux thoraciques avec patch synthétique, SAP	CHOP
39.57.31	Réparation de l'aorte thoracique avec patch synthétique	CHOP
39.57.32	Réparation de la veine pulmonaire avec patch synthétique	CHOP
39.57.33	Réparation de la veine cave supérieure avec patch synthétique	CHOP
39.57.39	Réparation de vaisseaux thoraciques avec patch synthétique, autre	CHOP
39.57.40	Réparation d'artères abdominales avec patch synthétique, SAP	CHOP
39.57.41	Réparation de l'aorte abdominale avec patch synthétique	CHOP
39.57.42	Réparation du tronc coeliaque avec patch synthétique	CHOP
39.57.43	Réparation de l'artère gastrique avec patch synthétique	CHOP
39.57.44	Réparation de l'artère hépatique avec patch synthétique	CHOP
39.57.45	Réparation de l'artère splénique avec patch synthétique	CHOP
39.57.46	Réparation de l'artère rénale avec patch synthétique	CHOP
39.57.47	Réparation de l'artère mésentérique avec patch synthétique	CHOP
39.57.48	Réparation de l'artère iliaque avec patch synthétique	CHOP
39.57.49	Réparation d'artères abdominales avec patch synthétique, autre	CHOP
39.57.50	Réparation de veines abdominales avec patch synthétique, SAP	CHOP
39.57.51	Réparation de la veine cave inférieure avec patch synthétique	CHOP
39.57.52	Réparation de la veine iliaque avec patch synthétique	CHOP

39.57.59	Réparation de veines abdominales avec patch synthétique, autre	CHOP
39.57.60	Réparation de vaisseaux du membre inférieur avec patch synthétique, SAP	CHOP
39.57.61	Réparation d'artères du membre inférieur avec patch synthétique	CHOP
39.57.62	Réparation de la veine fémorale et de la veine poplitée avec patch synthétique	CHOP
39.57.63	Réparation d'autres veines profondes du membre inférieur avec patch synthétique	CHOP
39.57.64	Réparation de veines superficielles de la cuisse avec patch synthétique	CHOP
39.57.69	Réparation de vaisseaux du membre inférieur avec patch synthétique, autre	CHOP
39.57.99	Réparation d'un vaisseau sanguin avec patch synthétique (plastie), autre	CHOP
39.58	Réparation d'un vaisseau sanguin, avec patch de type non précisé	CHOP
39.59.00	Autre réparation d'un vaisseau, SAP	CHOP
39.59.10	Transposition d'artères, SAP	CHOP
39.59.11	Transposition d'artère vertébrale extracrânienne	CHOP
39.59.12	Transposition d'autres artères extracrâniennes de la tête et du cou	CHOP
39.59.13	Transposition d'artères de membre supérieur	CHOP
39.59.14	Transposition d'artères thoraciques	CHOP
39.59.15	Transposition de l'artère gastrique, de l'artère hépatique et de l'artère splénique	CHOP
39.59.16	Transposition de l'artère rénale	CHOP
39.59.17	Transposition de l'artère mésentérique	CHOP
39.59.18	Transposition d'autres artères viscérales	CHOP
39.59.19	Transposition de l'artère iliaque	CHOP
39.59.20	Transposition d'autres artères abdominales	CHOP
39.59.21	Transposition d'artères de membre inférieur	CHOP
39.59.29	Transposition d'artères, autre	CHOP
39.59.30	Autre réparation de vaisseaux de la tête et du cou, SAP	CHOP
39.59.31	Autre réparation de vaisseaux intracrâniens	CHOP
39.59.32	Autre réparation d'artère vertébrale extracrânienne	CHOP
39.59.33	Autre réparation d'artères extracrâniennes de la tête et du cou, autre	CHOP
39.59.34	Autre réparation de la veine jugulaire	CHOP
39.59.39	Autre réparation de vaisseaux de la tête et du cou, autre	CHOP
39.59.40	Autre réparation de vaisseaux de membre supérieur, SAP	CHOP
39.59.41	Autre réparation d'artères de membre supérieur	CHOP
39.59.42	Autre réparation de la veine sous-clavière, de la veine axillaire et de la veine brachio-céphalique	CHOP
39.59.48	Autre réparation d'autres veines profondes du membre supérieur	CHOP
39.59.49	Autre réparation de vaisseaux de membre supérieur, autre	CHOP
39.59.50	Autre réparation de vaisseaux thoraciques, SAP	CHOP
39.59.51	Autre réparation de l'aorte thoracique	CHOP
39.59.52	Autre réparation de l'artère pulmonaire	CHOP
39.59.53	Autre réparation d'artères thoraciques, autre	CHOP
39.59.54	Autre réparation de la veine pulmonaire	CHOP
39.59.55	Autre réparation de la veine cave supérieure	CHOP
39.59.59	Autre réparation de vaisseaux thoraciques, autre	CHOP
39.59.60	Autre réparation d'artères abdominales, SAP	CHOP
39.59.61	Autre réparation de l'aorte abdominale	CHOP
39.59.62	Autre réparation du tronc coeliaque	CHOP
39.59.63	Autre réparation de l'artère gastrique	CHOP
39.59.64	Autre réparation de l'artère hépatique	CHOP
39.59.65	Autre réparation de l'artère splénique	CHOP
39.59.66	Autre réparation de l'artère rénale	CHOP
39.59.67	Autre réparation de l'artère mésentérique	CHOP

39.59.68	Autre réparation de l'artère iliaque	CHOP
39.59.69	Autre réparation d'artères abdominales, autre	CHOP
39.59.70	Autre réparation de veines abdominales, SAP	CHOP
39.59.71	Autre réparation de la veine cave inférieure	CHOP
39.59.72	Autre réparation de la veine iliaque	CHOP
39.59.79	Autre réparation de veines abdominales, autre	CHOP
39.59.80	Autre réparation de vaisseaux de membre inférieur, SAP	CHOP
39.59.81	Autre réparation d'artères de membre inférieur	CHOP
39.59.82	Autre réparation de la veine fémorale	CHOP
39.59.83	Autre réparation de la veine poplitée	CHOP
39.59.88	Autre réparation d'autres veines profondes du membre inférieur	CHOP
39.59.89	Autre réparation de vaisseaux de membre inférieur, autre	CHOP
39.59.90	Autre réparation de vaisseau, plastie de valves veineuses	CHOP
39.59.99	Autre réparation d'un vaisseau, autre	CHOP
39.61.00	Circulation extracorporelle [CEC], SAP	CHOP
39.61.10	Circulation extracorporelle conventionnelle [CEC] sous normothermie (plus de 35°C)	CHOP
39.61.11	Circulation extracorporelle conventionnelle [CEC] sous hypothermie légère (32 à 35°C)	CHOP
39.61.12	Circulation extracorporelle conventionnelle [CEC] sous hypothermie modérée (26 à moins de 32°C)	CHOP
39.61.13	Circulation extracorporelle conventionnelle [CEC] sous forte hypothermie (20 à moins de 26°C)	CHOP
39.61.14	Circulation extracorporelle conventionnelle [CEC] sous hypothermie profonde (moins de 20°C)	CHOP
39.61.15	Circulation extracorporelle conventionnelle [CEC] sous hypothermie de température inconnue	CHOP
39.61.21	Circulation extracorporelle minimalisée sous normothermie (plus de 35°C)	CHOP
39.61.22	Circulation extracorporelle minimalisée sous hypothermie légère (32 à 35°C)	CHOP
39.61.23	Circulation extracorporelle minimalisée sous hypothermie modérée (26 à moins de 32°C)	CHOP
39.61.24	Circulation extracorporelle minimalisée sous forte hypothermie (20 à moins de 26°C)	CHOP
39.61.25	Circulation extracorporelle minimalisée sous hypothermie profonde (moins de 20°C)	CHOP
39.61.26	Circulation extracorporelle minimalisée sous hypothermie de température inconnue	CHOP
39.61.99	Circulation extracorporelle (CEC), autre	CHOP
39.62	Hypothermie (généralisée) associée à la chirurgie cardiaque à cœur ouvert	CHOP
39.64	Insertion de stimulateur cardiaque temporaire peropératoire	CHOP
39.66	Shunt cardio-pulmonaire percutané	CHOP
39.71.00	Implantation endovasculaire d'une endoprothèse [stent graft] dans l'aorte abdominale, SAP	CHOP
39.71.09	Implantation endovasculaire d'une endoprothèse [stent graft] dans l'aorte abdominale, autre	CHOP
39.71.21	Implantation endovasculaire d'endoprothèses [stent graft] dans l'aorte abdominale, sans ouverture	CHOP
39.71.22	Implantation endovasculaire d'endoprothèses [stent graft] dans l'aorte abdominale, avec 1 ouverture	CHOP
39.71.23	Implantation endovasculaire d'endoprothèses [stent graft] dans l'aorte abdominale, avec 2 ouvertures	CHOP
39.71.24	Implantation endovasculaire d'endoprothèses [stent graft] dans l'aorte abdominale, avec 3 ouvertures	CHOP
39.71.25	Implantation endovasculaire d'endoprothèses [stent graft] dans l'aorte abdominale, avec 4 ouvertures et plus	CHOP



39.71.31	Implantation endovasculaire d'endoprothèses [stent graft] dans l'aorte abdominale, avec réparation d'une branche vasculaire par technique de greffe parallèle	CHOP
39.71.32	Implantation endovasculaire d'endoprothèses [stents grafts] dans l'aorte abdominale, avec réparation de deux branches vasculaires ou plus par technique de greffe parallèle	CHOP
39.72.00	Réparation ou occlusion endovasculaire des vaisseaux de la tête et du cou, SAP	CHOP
39.72.09	Réparation ou occlusion endovasculaire des vaisseaux de la tête et du cou, autre	CHOP
39.72.10	Embolisation sélective de vaisseaux intracrâniens, SAP	CHOP
39.72.14	Embolisation sélective de vaisseaux intracrâniens, avec matériel embolisant adhésif	CHOP
39.72.15	Embolisation sélective de vaisseaux intracrâniens par plugs	CHOP
39.72.16	Embolisation sélective de vaisseaux intracrâniens avec coils	CHOP
39.72.17	Embolisation sélective de vaisseaux intracrâniens avec particules	CHOP
39.72.18	Embolisation sélective de vaisseaux intracrâniens avec liquides embolisants	CHOP
39.72.19	Embolisation sélective de vaisseaux intracrâniens, autre	CHOP
39.72.1A	Embolisation sélective de vaisseaux intracrâniens par ballonnets (détachables) embolisants	CHOP
39.72.1B	Embolisation sélective de vaisseaux intracrâniens par filtres [parapluie]	CHOP
39.72.20	Embolisation sélective de vaisseaux extracrâniens de la tête et du cou, SAP	CHOP
39.72.24	Embolisation sélective de vaisseaux extracrâniens de la tête et du cou, avec matériel embolisant adhésif	CHOP
39.72.25	Embolisation sélective de vaisseaux extracrâniens de la tête et du cou par plugs	CHOP
39.72.26	Embolisation sélective de vaisseaux extracrâniens de la tête et du cou avec coils	CHOP
39.72.27	Embolisation sélective de vaisseaux extracrâniens de la tête et du cou avec particules	CHOP
39.72.28	Embolisation sélective de vaisseaux extracrâniens de la tête et du cou avec liquides embolisants	CHOP
39.72.29	Embolisation sélective de vaisseaux extracrâniens de la tête et du cou, autre	CHOP
39.72.2A	Embolisation sélective de vaisseaux extracrâniens de la tête et du cou avec liquides embolisants, ballonnets (détachables)	CHOP
39.72.2B	Embolisation sélective de vaisseaux extracrâniens de la tête et du cou par filtres [parapluie]	CHOP
39.73.00	Implantation endovasculaire d'une endoprothèse [stent graft] dans l'aorte thoracique et thoraco-abdominale, SAP	CHOP
39.73.09	Implantation endovasculaire d'une endoprothèse [stent graft] dans l'aorte thoracique et thoraco-abdominale, autre	CHOP
39.73.31	Implantation endovasculaire d'endoprothèses [stent graft] dans l'aorte thoracique, sans ouverture	CHOP
39.73.32	Implantation endovasculaire d'endoprothèses [stent graft] dans l'aorte thoracique, avec 1 ouverture	CHOP
39.73.33	Implantation endovasculaire d'endoprothèses [stent graft] dans l'aorte thoracique, avec 2 ouvertures	CHOP
39.73.34	Implantation endovasculaire d'endoprothèses [stent graft] dans l'aorte thoracique, avec 3 ouvertures	CHOP
39.73.35	Implantation endovasculaire d'endoprothèses [stent graft] dans l'aorte thoracique, avec 4 ouvertures et plus	CHOP
39.73.36	Implantation endovasculaire d'endoprothèses [stent graft] dans l'aorte thoracique, avec réparation d'une branche vasculaire par technique de greffe parallèle	CHOP
39.73.37	Implantation endovasculaire d'endoprothèses [stents grafts] dans l'aorte thoracique, avec réparation de 2 branches vasculaires et plus par technique de greffe parallèle	CHOP
39.73.41	Implantation endovasculaire d'endoprothèses [stents grafts] dans l'aorte thoraco-abdominale, sans ouverture	CHOP
39.73.42	Implantation endovasculaire d'endoprothèses [stents grafts] dans l'aorte thoraco-abdominale, avec 1 ouverture	CHOP

39.73.43	Implantation endovasculaire d'endoprothèses [stents grafts] dans l'aorte thoraco-abdominale, avec 2 ouvertures	CHOP
39.73.44	Implantation endovasculaire d'endoprothèses [stents grafts] dans l'aorte thoraco-abdominale, avec 3 ouvertures	CHOP
39.73.45	Implantation endovasculaire d'endoprothèses [stents grafts] dans l'aorte thoraco-abdominale, avec 4 ouvertures et plus	CHOP
39.73.46	Implantation endovasculaire d'endoprothèses [stents grafts] dans l'aorte thoraco-abdominale, avec réparation d'une branche vasculaire par technique de greffe parallèle	CHOP
39.73.47	Implantation endovasculaire d'endoprothèses [stents grafts] dans l'aorte thoraco-abdominale, avec réparation de 2 branches vasculaires et plus par technique de greffe parallèle	CHOP
39.75.00	Intervention vasculaire transluminale percutanée, autres vaisseaux, SAP	CHOP
39.75.01	Intervention vasculaire percutanée transluminale, autres vaisseaux, ablation de corps étranger par cathéter d'extraction, à panier, etc.	CHOP
39.75.10	Intervention vasculaire transluminale percutanée, autres vaisseaux, emploi de systèmes de cathéters pour recanalisation d'obstructions totales	CHOP
39.75.11	Intervention vasculaire transluminale percutanée, autres vaisseaux, thrombectomie à lame rotative	CHOP
39.75.12	Intervention vasculaire transluminale percutanée, autres vaisseaux, angioplastie au laser	CHOP
39.75.13	Intervention vasculaire transluminale percutanée, autres vaisseaux, système de protection anti-embolie (vaisseaux périphériques ou viscéraux)	CHOP
39.75.14	Intervention vasculaire transluminale percutanée, autres vaisseaux, athérectomie	CHOP
39.75.15	Intervention vasculaire transluminale percutanée, autres vaisseaux, thrombolyse sélective	CHOP
39.75.16	Intervention vasculaire transluminale percutanée, autres vaisseaux, thrombolyse sélective, assistance échographique	CHOP
39.75.20	Intervention vasculaire transluminale percutanée, autres vaisseaux, ablation par radiofréquence délivrée par cathéter dans l'artère rénale	CHOP
39.75.21	Intervention vasculaire transluminale percutanée, autres vaisseaux, ablation circonférentielle par ultrasons par cathéter par l'artère rénale	CHOP
39.75.30	Augmentation de la perfusion cérébrale par clampage endoaortique partiel à ballonnet	CHOP
39.75.99	Intervention vasculaire transluminale percutanée, autres vaisseaux, autre	CHOP
39.76.00	Intervention endovasculaire transluminale percutanée sur vaisseau(x) (extracrânien(s) précérébral(aux), SAP	CHOP
39.76.10	Angioplastie percutanée à ballonnet de vaisseau(x) (extracrânien(s) précérébral(aux)	CHOP
39.76.11	Angioplastie ou athérectomie percutanée de vaisseau(x) (extracrânien(s) précérébral(aux) par lithotripsie	CHOP
39.76.20	Angioplastie percutanée de vaisseau(x) (extracrânien(s) précérébral(aux), système à lame rotative ou multilames	CHOP
39.76.30	Angioplastie percutanée au laser de vaisseau(x) (extracrânien(s) précérébral(aux)	CHOP
39.76.40	Athérectomie percutanée de vaisseau(x) (extracrânien(s) précérébral(aux)	CHOP
39.76.50	Thrombolyse percutanée sélective de vaisseaux extracrâniens de la tête et du cou	CHOP
39.76.60	Thrombectomie percutanée de vaisseau(x) (extracrânien(s) précérébral(aux), SAP	CHOP
39.76.61	Thrombectomie percutanée à lame rotative de vaisseau(x) (extracrânien(s) précérébral(aux)	CHOP
39.76.62	Thrombectomie percutanée de vaisseau(x) extracrânien(s) assistée par stent	CHOP
39.76.69	Thrombectomie percutanée de vaisseau(x) (extracrânien(s) précérébral(aux), autre	CHOP



39.76.70	Extraction endovasculaire percutanée de corps étranger de vaisseaux extracrâniens de la tête et du cou	CHOP
39.76.99	Intervention endovasculaire transluminale percutanée sur vaisseau(x) (extracrânien(s) précérébral(aux), autre	CHOP
39.77.00	Intervention endovasculaire transluminale percutanée sur vaisseau(x) intracrânien(s), SAP	CHOP
39.77.09	Intervention endovasculaire transluminale percutanée sur vaisseau(x) intracrânien(s), autre	CHOP
39.77.10	Angioplastie percutanée à ballonnet de vaisseau(x) intracrânien(s)	CHOP
39.77.20	Bladeangioplastie percutanée de vaisseau(x) intracrânien(s)	CHOP
39.77.30	Angioplastie percutanée au laser de vaisseau(x) intracrânien(s)	CHOP
39.77.40	Athérectomie percutanée de vaisseau(x) intracrânien(s)	CHOP
39.77.50	Thrombolyse percutanée sélective de vaisseau(x) intracrânien(s)	CHOP
39.77.60	Thrombectomie percutanée de vaisseau(x) intracrânien(s), SAP	CHOP
39.77.61	Thrombectomie percutanée à lame rotative de vaisseau(x) intracrânien(s)	CHOP
39.77.62	Thrombectomie percutanée de vaisseau(x) intracrânien(s) assistée par stent	CHOP
39.77.69	Thrombectomie percutanée de vaisseau(x) intracrânien(s), autre	CHOP
39.77.70	Extraction endovasculaire percutanée de corps étranger de vaisseau(x) intracrânien(s)	CHOP
39.77.80	Spasmyolyse intra-artérielle transluminale percutanée lors de vasospasmes cérébrovasculaires	CHOP
39.79.00	Autre réparation endovasculaire (d'anévrismes) d'autres vaisseaux, SAP	CHOP
39.79.09	Autre réparation endovasculaire (d'anévrismes) d'autres vaisseaux, autre	CHOP
39.79.20	Embolisation ou occlusion par coils, autres vaisseaux, SAP	CHOP
39.79.21	Embolisation ou occlusion par coils, vaisseaux du membre supérieur	CHOP
39.79.22	Embolisation ou occlusion par coils, aorte	CHOP
39.79.24	Embolisation ou occlusion par coils, vaisseaux thoraciques	CHOP
39.79.25	Embolisation ou occlusion par coils, vaisseaux viscéraux	CHOP
39.79.26	Embolisation ou occlusion par coils, vaisseaux abdominaux et pelviens	CHOP
39.79.27	Embolisation ou occlusion par coils, vaisseaux du membre inférieur	CHOP
39.79.28	Embolisation ou occlusion par coils, vaisseaux rachidiens	CHOP
39.79.29	Embolisation ou occlusion par coils, autres vaisseaux, autre	CHOP
39.79.40	Embolisation sélective par ballonnets détachables, autres vaisseaux, SAP	CHOP
39.79.41	Embolisation sélective par ballonnets détachables, vaisseaux du membre supérieur	CHOP
39.79.42	Embolisation sélective par ballonnets détachables, aorte	CHOP
39.79.44	Embolisation sélective par ballonnets détachables, vaisseaux thoraciques	CHOP
39.79.45	Embolisation sélective par ballonnets détachables, vaisseaux viscéraux	CHOP
39.79.46	Embolisation sélective par ballonnets détachables, vaisseaux abdominaux et pelviens	CHOP
39.79.47	Embolisation sélective par ballonnets détachables, vaisseaux rachidiens	CHOP
39.79.48	Embolisation sélective par ballonnets détachables, vaisseaux du membre inférieur	CHOP
39.79.49	Embolisation sélective par ballonnets détachables, autres vaisseaux, autre	CHOP
39.79.50	Embolisation sélective par filtres [parapluie], autres vaisseaux, SAP	CHOP
39.79.51	Embolisation sélective par filtres [parapluie], vaisseaux du membre supérieur	CHOP
39.79.52	Embolisation sélective par filtres [parapluie], aorte	CHOP
39.79.54	Embolisation sélective par filtres [parapluie], vaisseaux thoraciques	CHOP
39.79.55	Embolisation sélective par filtres [parapluie], vaisseaux viscéraux	CHOP
39.79.56	Embolisation sélective par filtres [parapluie], vaisseaux abdominaux et pelviens	CHOP
39.79.57	Embolisation sélective par filtres [parapluie], vaisseaux du membre inférieur	CHOP
39.79.58	Embolisation sélective par filtres [parapluie], vaisseaux rachidiens	CHOP
39.79.59	Embolisation sélective par filtres [parapluie], autres vaisseaux, autre	CHOP

39.79.60	Embolisation sélective par particules, autres vaisseaux, SAP	CHOP
39.79.61	Embolisation sélective par particules, vaisseaux du membre supérieur	CHOP
39.79.62	Embolisation sélective par particules, aorte	CHOP
39.79.64	Embolisation sélective par particules, vaisseaux thoraciques	CHOP
39.79.65	Embolisation sélective par particules, vaisseaux viscéraux	CHOP
39.79.66	Embolisation sélective par particules, vaisseaux abdominaux et pelviens	CHOP
39.79.67	Embolisation sélective par particules, vaisseaux du membre inférieur	CHOP
39.79.68	Embolisation sélective par particules, vaisseaux rachidiens	CHOP
39.79.69	Embolisation sélective par particules, autres vaisseaux, autre	CHOP
39.79.70	Fermeture d'artères par cathéter au laser, autres vaisseaux, SAP	CHOP
39.79.71	Fermeture d'artères par cathéter au laser, artères du membre supérieur	CHOP
39.79.72	Fermeture d'artères par cathéter au laser, aorte	CHOP
39.79.74	Fermeture d'artères par cathéter au laser, vaisseaux thoraciques	CHOP
39.79.75	Fermeture d'artères par cathéter au laser, vaisseaux du membre inférieur	CHOP
39.79.76	Fermeture d'artères par cathéter au laser, vaisseaux viscéraux	CHOP
39.79.77	Fermeture d'artères par cathéter au laser, vaisseaux abdominaux et pelviens	CHOP
39.79.79	Fermeture d'artères par cathéter au laser, autres vaisseaux, autre	CHOP
39.79.80	Fermeture d'artères par cathéter à radiofréquence, autres vaisseaux, SAP	CHOP
39.79.81	Fermeture d'artères par cathéter à radiofréquence, artères du membre supérieur	CHOP
39.79.82	Fermeture d'artères par cathéter à radiofréquence, aorte	CHOP
39.79.84	Fermeture d'artères par cathéter à radiofréquence, vaisseaux thoraciques	CHOP
39.79.85	Fermeture d'artères par cathéter à radiofréquence, vaisseaux du membre inférieur	CHOP
39.79.86	Fermeture d'artères par cathéter à radiofréquence, vaisseaux viscéraux	CHOP
39.79.87	Fermeture d'artères par cathéter à radiofréquence, vaisseaux abdominaux et pelviens	CHOP
39.79.89	Fermeture d'artères par cathéter à radiofréquence, autres vaisseaux, autre	CHOP
39.79.90	Autre embolisation sélective d'autres vaisseaux, SAP	CHOP
39.79.91	Embolisation sélective, vaisseaux membre supérieur, autre	CHOP
39.79.92	Embolisation sélective, aorte, autre	CHOP
39.79.94	Embolisation sélective, vaisseaux thoraciques	CHOP
39.79.95	Embolisation sélective, vaisseaux viscéraux, autre	CHOP
39.79.96	Embolisation sélective, vaisseaux abdominaux et pelviens, autre	CHOP
39.79.97	Embolisation sélective, vaisseaux du membre inférieur, autre	CHOP
39.79.98	Embolisation sélective, vaisseaux rachidiens, autre	CHOP
39.79.9A	Autre embolisation sélective d'autres vaisseaux, autre	CHOP
39.79.A0	Embolisation sélective par plugs, autres vaisseaux, SAP	CHOP
39.79.A1	Embolisation sélective par plugs, vaisseaux du membre supérieur	CHOP
39.79.A2	Embolisation sélective par plugs, aorte	CHOP
39.79.A4	Embolisation sélective par plugs, vaisseaux thoraciques	CHOP
39.79.A5	Embolisation sélective par plugs, vaisseaux viscéraux	CHOP
39.79.A6	Embolisation sélective par plugs, vaisseaux abdominaux et pelviens	CHOP
39.79.A7	Embolisation sélective par plugs, vaisseaux du membre inférieur	CHOP
39.79.A8	Embolisation sélective par plugs, vaisseaux rachidiens	CHOP
39.79.A9	Embolisation sélective par plugs, autres vaisseaux, autre	CHOP
39.79.B0	Embolisation sélective par liquides embolisants d'autres vaisseaux, SAP	CHOP
39.79.B1	Embolisation sélective par liquides embolisants, vaisseaux du membre supérieur	CHOP
39.79.B2	Embolisation sélective par liquides embolisants, aorte	CHOP
39.79.B4	Embolisation sélective par liquides embolisants, vaisseaux thoraciques	CHOP
39.79.B5	Embolisation sélective par liquides embolisants, vaisseaux viscéraux	CHOP
39.79.B6	Embolisation sélective par liquides embolisants, vaisseaux abdominaux et pelviens	CHOP
39.79.B7	Embolisation sélective par liquides embolisants, vaisseaux du membre inférieur	CHOP

39.79.B8	Embolisation sélective par liquides embolisants, vaisseaux rachidiens	CHOP
39.79.B9	Embolisation sélective par liquides embolisants, autres vaisseaux, autre	CHOP
39.79.C0	Embolisation sélective avec matériel embolisant adhésif d'autres vaisseaux, SAP	CHOP
39.79.C1	Embolisation sélective avec matériel embolisant adhésif, vaisseaux du membre supérieur	CHOP
39.79.C2	Embolisation sélective avec matériel embolisant adhésif, aorte	CHOP
39.79.C4	Embolisation sélective avec matériel embolisant adhésif, vaisseaux thoraciques	CHOP
39.79.C5	Embolisation sélective avec matériel embolisant adhésif, vaisseaux viscéraux	CHOP
39.79.C6	Embolisation sélective avec matériel embolisant adhésif, vaisseaux abdominaux et pelviens	CHOP
39.79.C7	Embolisation sélective avec matériel embolisant adhésif, vaisseaux du membre inférieur	CHOP
39.79.C8	Embolisation sélective avec matériel embolisant adhésif, vaisseaux rachidiens	CHOP
39.79.C9	Embolisation sélective avec matériel embolisant adhésif, autres vaisseaux, autre	CHOP
39.7A.00	Implantation endovasculaire d'endoprothèses [stents grafts] dans d'autres vaisseaux, SAP	CHOP
39.7A.09	Implantation endovasculaire d'endoprothèses [stents grafts] dans d'autres vaisseaux, autre	CHOP
39.7A.11	Implantation endovasculaire, iliaque, 1 stent, sans bras latéral	CHOP
39.7A.12	Implantation endovasculaire, iliaque, 2 stents, sans bras latéral	CHOP
39.7A.13	Implantation endovasculaire, iliaque, 3 stents, sans bras latéral	CHOP
39.7A.14	Implantation endovasculaire, iliaque, 4 stents, sans bras latéral	CHOP
39.7A.15	Implantation endovasculaire, iliaque, 5 stents, sans bras latéral	CHOP
39.7A.16	Implantation endovasculaire, iliaque, 6 stents et plus, sans bras latéral	CHOP
39.7A.21	Implantation endovasculaire d'endoprothèses [stents grafts] dans les artères du bassin, iliaque, avec bras latéral	CHOP
39.7A.22	Implantation endovasculaire d'endoprothèses [stents grafts] dans l'artère du bassin, avec réparation d'une branche vasculaire par technique de greffe parallèle	CHOP
39.7A.31	Implantation endovasculaire d'endoprothèses [stents grafts] dans la veine cave	CHOP
39.7A.32	Implantation endovasculaire d'endoprothèses [stents grafts] dans la veine porte	CHOP
39.7A.41	Implantation endovasculaire d'endoprothèses [stents grafts] dans des vaisseaux rénaux	CHOP
39.8X.00	Opération du corps carotidien, du sinus carotidien et d'autres corps vasculaires, SAP	CHOP
39.8X.10	Exploration du corps carotidien et d'autres corps vasculaires	CHOP
39.8X.11	Excision du corps carotidien et d'autres corps vasculaires	CHOP
39.8X.20	Implantation ou remplacement de générateur d'impulsions pour activation du baroréflexe	CHOP
39.8X.21	Révision sans remplacement de générateur d'impulsions pour activation du baroréflexe	CHOP
39.8X.22	Ablation de générateur d'impulsions pour activation du baroréflexe	CHOP
39.8X.30	Implantation ou remplacement d'électrode(s) pour activation du baroréflexe	CHOP
39.8X.31	Révision sans remplacement d'électrode(s) pour activation du baroréflexe	CHOP
39.8X.32	Ablation d'électrode(s) pour activation du baroréflexe	CHOP
39.8X.99	Opération du corps carotidien, du sinus carotidien et d'autres corps vasculaires, autre	CHOP
39.91.00	Libération de vaisseau, SAP	CHOP
39.91.99	Libération de vaisseau, autre	CHOP
39.93	Insertion de canule intervasculaire	CHOP
39.94.11	Remplacement de canule intervasculaire	CHOP
39.94.12	Révision sans remplacement de canule intervasculaire	CHOP
39.99.00	Autres opérations de vaisseaux, SAP	CHOP

39.99.10	Aortopexie	CHOP
39.99.20	Opérations d'anomalies vasculaires congénitales, SAP	CHOP
39.99.21	Opérations d'anomalie congénitale de l'isthme aortique (sténose) ou d'interruption de la crosse aortique	CHOP
39.99.22	Opérations d'anomalie congénitale de l'artère ou de la veine pulmonaire ou d'une artère sous-clavière droite rétro-œsophagienne [arteria lusoria]	CHOP
39.99.23	Opérations d'anomalies congénitales de la veine cave	CHOP
39.99.24	Opération et unifocalisation de vaisseaux collatéraux congénitaux	CHOP
39.99.30	Fermeture par cathéter du canal artériel de Botal, SAP	CHOP
39.99.31	Fermeture par cathéter du canal artériel de Botal, avec coil	CHOP
39.99.32	Fermeture par cathéter du canal artériel de Botal, avec obturateur d'Amplatz	CHOP
39.99.38	Fermeture par cathéter du canal artériel de Botal, autre	CHOP
39.99.39	Opérations d'autres anomalies vasculaires congénitales	CHOP
39.99.99	Autres opérations de vaisseaux, autre	CHOP
39.9A.00	Interventions sur ou avec un système d'accès vasculaire, SAP	CHOP
39.9A.09	Interventions sur ou avec un système d'accès vasculaire, autre	CHOP
39.9A.20	Interventions sur ou avec une pompe de perfusion totalement implantable pour perfusion intraveineuse, SAP	CHOP
39.9A.21	Implantation ou remplacement d'une pompe de perfusion totalement implantable pour perfusion intraveineuse à débit constant	CHOP
39.9A.22	Implantation ou remplacement d'une pompe de perfusion totalement implantable pour perfusion intraveineuse avec profil journalier variable programmable	CHOP
39.9A.23	Implantation ou remplacement d'une pompe de perfusion totalement implantable pour perfusion intraveineuse avec surveillance électronique intégrée de l'occlusion	CHOP
39.9A.24	Implantation ou remplacement d'une pompe de perfusion totalement implantable pour perfusion intraveineuse, autre	CHOP
39.9A.25	Révision sans remplacement d'une pompe de perfusion totalement implantable pour perfusion intraveineuse	CHOP
39.9A.26	Enlèvement d'une pompe de perfusion totalement implantable pour perfusion intraveineuse	CHOP
39.9A.29	Interventions sur ou avec une pompe de perfusion totalement implantable pour perfusion intraveineuse, autre	CHOP
39.B1.00	Implantation transluminale (percutanée) de stents sans libération de substance médicamenteuse, SAP	CHOP
39.B1.09	Implantation transluminale (percutanée) de stents sans libération de substance médicamenteuse, autre	CHOP
39.B1.11	Implantation transluminale (percutanée) de stents sans libération de substance médicamenteuse, vaisseaux intracrâniens	CHOP
39.B1.22	Implantation transluminale (percutanée) de stents sans libération de substance médicamenteuse, artère carotide SAP	CHOP
39.B1.23	Implantation transluminale (percutanée) de stents sans libération de substance médicamenteuse, artère carotide commune	CHOP
39.B1.25	Implantation transluminale (percutanée) de stents sans libération de substance médicamenteuse, artère carotide interne extracrânienne	CHOP
39.B1.26	Implantation transluminale (percutanée) de stents sans libération de substance médicamenteuse, artère carotide interne extracrânienne avec artère carotide commune	CHOP
39.B1.27	Implantation transluminale (percutanée) de stents sans libération de substance médicamenteuse, artère carotide externe	CHOP
39.B1.28	Implantation transluminale (percutanée) de stents sans libération de substance médicamenteuse, artère vertébrale extracrânienne	CHOP

39.B1.31	Implantation transluminale (percutanée) de stents sans libération de substance médicamenteuse, vaisseaux de l'épaule et du bras	CHOP
39.B1.51	Implantation transluminale (percutanée) de stents sans libération de substance médicamenteuse, vaisseaux de l'avant-bras	CHOP
39.B1.71	Implantation transluminale (percutanée) de stents sans libération de substance médicamenteuse, aorte	CHOP
39.B1.74	Implantation transluminale (percutanée) de stents sans libération de substance médicamenteuse, isthme aortique	CHOP
39.B1.75	Implantation transluminale (percutanée) de stents sans libération de substance médicamenteuse, canal artériel persistant	CHOP
39.B1.81	Implantation transluminale (percutanée) de stents sans libération de substance médicamenteuse, autres vaisseaux thoraciques	CHOP
39.B1.A4	Implantation transluminale (percutanée) de stents sans libération de substance médicamenteuse, artère pulmonaire	CHOP
39.B1.C1	Implantation transluminale (percutanée) de stents sans libération de substance médicamenteuse, autres artères abdominales et pelviennes	CHOP
39.B1.C3	Implantation transluminale (percutanée) de stents sans libération de substance médicamenteuse, artère iliaque	CHOP
39.B1.D1	Implantation transluminale (percutanée) de stents sans libération de substance médicamenteuse, vaisseaux viscéraux	CHOP
39.B1.G1	Implantation transluminale (percutanée) de stents sans libération de substance médicamenteuse, artères de la cuisse	CHOP
39.B1.H1	Implantation transluminale (percutanée) de stents sans libération de substance médicamenteuse, vaisseaux de la jambe	CHOP
39.B1.J3	Implantation transluminale (percutanée) de stents sans libération de substance médicamenteuse, veine pulmonaire	CHOP
39.B1.J7	Implantation transluminale (percutanée) de stents sans libération de substance médicamenteuse, veine cave	CHOP
39.B1.JB	Implantation transluminale (percutanée) de stents sans libération de substance médicamenteuse, autres veines abdominales et pelviennes	CHOP
39.B1.JF	Implantation transluminale (percutanée) de stents sans libération de substance médicamenteuse, veines de la cuisse	CHOP
39.B1.JI	Implantation transluminale (percutanée) de stents sans libération de substance médicamenteuse, veine porte	CHOP
39.B1.L1	Implantation transluminale (percutanée) de stents sans libération de substance médicamenteuse, vaisseaux rachidiens	CHOP
39.B1.M1	Implantation transluminale (percutanée) de stents sans libération de substance médicamenteuse, malformations vasculaires	CHOP
39.B1.M2	Implantation transluminale (percutanée) de stents sans libération de substance médicamenteuse, vaisseaux collatéraux aorto-pulmonaires [MAPCA]	CHOP
39.B1.N1	Implantation transluminale (percutanée) de stents sans libération de substance médicamenteuse, vaisseaux artificiels	CHOP
39.B1.N2	Implantation transluminale (percutanée) de stents sans libération de substance médicamenteuse, shunts aorto-pulmonaires artificiels	CHOP
39.B2.00	Implantation transluminale (percutanée) de stents avec libération de substance médicamenteuse, SAP	CHOP
39.B2.09	Implantation transluminale (percutanée) de stents avec libération de substance médicamenteuse, autre	CHOP
39.B2.11	Implantation transluminale (percutanée) de stents avec libération de substance médicamenteuse, vaisseaux intracrâniens	CHOP
39.B2.22	Implantation transluminale (percutanée) de stents avec libération de substance médicamenteuse, artère carotide SAP	CHOP

39.B2.23	Implantation transluminale (percutanée) de stents avec libération de substance médicamenteuse, artère carotide commune	CHOP
39.B2.25	Implantation transluminale (percutanée) de stents avec libération de substance médicamenteuse, artère carotide interne extracrânienne	CHOP
39.B2.26	Implantation transluminale (percutanée) de stents avec libération de substance médicamenteuse, artère carotide interne extracrânienne avec artère carotide commune	CHOP
39.B2.27	Implantation transluminale (percutanée) de stents avec libération de substance médicamenteuse, artère carotide externe	CHOP
39.B2.28	Implantation transluminale (percutanée) de stents avec libération de substance médicamenteuse, artère vertébrale extracrânienne	CHOP
39.B2.31	Implantation transluminale (percutanée) de stents avec libération de substance médicamenteuse, vaisseaux de l'épaule et du bras	CHOP
39.B2.51	Implantation transluminale (percutanée) de stents avec libération de substance médicamenteuse, vaisseaux de l'avant-bras	CHOP
39.B2.71	Implantation transluminale (percutanée) de stents avec libération de substance médicamenteuse, aorte	CHOP
39.B2.74	Implantation transluminale (percutanée) de stents avec libération de substance médicamenteuse, isthme aortique	CHOP
39.B2.75	Implantation transluminale (percutanée) de stents avec libération de substance médicamenteuse, canal artériel persistant	CHOP
39.B2.81	Implantation transluminale (percutanée) de stents avec libération de substance médicamenteuse, autres vaisseaux thoraciques	CHOP
39.B2.A4	Implantation transluminale (percutanée) de stents avec libération de substance médicamenteuse, artère pulmonaire	CHOP
39.B2.C1	Implantation transluminale (percutanée) de stents avec libération de substance médicamenteuse, autres artères abdominales et pelviennes	CHOP
39.B2.C3	Implantation transluminale (percutanée) de stents avec libération de substance médicamenteuse, artère iliaque	CHOP
39.B2.D1	Implantation transluminale (percutanée) de stents avec libération de substance médicamenteuse, vaisseaux viscéraux	CHOP
39.B2.G1	Implantation transluminale (percutanée) de stents avec libération de substance médicamenteuse, artères de la cuisse	CHOP
39.B2.H1	Implantation transluminale (percutanée) de stents avec libération de substance médicamenteuse, vaisseaux de la jambe	CHOP
39.B2.J3	Implantation transluminale (percutanée) de stents avec libération de substance médicamenteuse, veine pulmonaire	CHOP
39.B2.J7	Implantation transluminale (percutanée) de stents avec libération de substance médicamenteuse, veine cave	CHOP
39.B2.JB	Implantation transluminale (percutanée) de stents avec libération de substance médicamenteuse, autres veines abdominales et pelviennes	CHOP
39.B2.JF	Implantation transluminale (percutanée) de stents avec libération de substance médicamenteuse, veines de la cuisse	CHOP
39.B2.JI	Implantation transluminale (percutanée) de stents avec libération de substance médicamenteuse, veine porte	CHOP
39.B2.L1	Implantation transluminale (percutanée) de stents avec libération de substance médicamenteuse, vaisseaux rachidiens	CHOP
39.B2.M1	Implantation transluminale (percutanée) de stents avec libération de substance médicamenteuse, malformations vasculaires	CHOP
39.B2.M2	Implantation transluminale (percutanée) de stents avec libération de substance médicamenteuse, vaisseaux collatéraux aorto-pulmonaires [MAPCA]	CHOP



39.B2.N1	Implantation transluminale (percutanée) de stents avec libération de substance médicamenteuse, vaisseaux artificiels	CHOP
39.B2.N2	Implantation transluminale (percutanée) de stents avec libération de substance médicamenteuse, shunts aorto-pulmonaires artificiels	CHOP
39.B3.00	Implantation transluminale (percutanée) de stents couverts sans libération de substance médicamenteuse, SAP	CHOP
39.B3.09	Implantation transluminale (percutanée) de stents couverts sans libération de substance médicamenteuse, autre	CHOP
39.B3.11	Implantation transluminale (percutanée) de stents couverts sans libération de substance médicamenteuse, vaisseaux intracrâniens	CHOP
39.B3.22	Implantation transluminale (percutanée) de stents couverts sans libération de substance médicamenteuse, artère carotide SAP	CHOP
39.B3.23	Implantation transluminale (percutanée) de stents couverts sans libération de substance médicamenteuse, artère carotide commune	CHOP
39.B3.25	Implantation transluminale (percutanée) de stents couverts sans libération de substance médicamenteuse, artère carotide interne extracrânienne	CHOP
39.B3.26	Implantation transluminale (percutanée) de stents couverts sans libération de substance médicamenteuse, artère carotide interne extracrânienne avec artère carotide commune	CHOP
39.B3.27	Implantation transluminale (percutanée) de stents couverts sans libération de substance médicamenteuse, artère carotide externe	CHOP
39.B3.28	Implantation transluminale (percutanée) de stents couverts sans libération de substance médicamenteuse, artère vertébrale extracrânienne	CHOP
39.B3.31	Implantation transluminale (percutanée) de stents couverts sans libération de substance médicamenteuse, vaisseaux de l'épaule et du bras	CHOP
39.B3.51	Implantation transluminale (percutanée) de stents couverts sans libération de substance médicamenteuse, vaisseaux de l'avant-bras	CHOP
39.B3.75	Implantation transluminale (percutanée) de stents couverts sans libération de substance médicamenteuse, canal artériel persistant	CHOP
39.B3.81	Implantation transluminale (percutanée) de stents couverts par voie transluminale percutanée sans libération de substance médicamenteuse, autres vaisseaux thoraciques	CHOP
39.B3.C1	Implantation transluminale (percutanée) de stents couverts sans libération de substance médicamenteuse, autres artères abdominales et pelviennes	CHOP
39.B3.C3	Implantation transluminale (percutanée) de stents couverts sans libération de substance médicamenteuse, artère iliaque	CHOP
39.B3.D1	Implantation transluminale (percutanée) de stents couverts sans libération de substance médicamenteuse, vaisseaux viscéraux	CHOP
39.B3.G1	Implantation transluminale (percutanée) de stents couverts sans libération de substance médicamenteuse, artères de la cuisse	CHOP
39.B3.H1	Implantation transluminale (percutanée) de stents couverts sans libération de substance médicamenteuse, vaisseaux de la jambe	CHOP
39.B3.J7	Implantation transluminale (percutanée) de stents couverts sans libération de substance médicamenteuse, veine cave	CHOP
39.B3.JB	Implantation transluminale (percutanée) de stents couverts sans libération de substance médicamenteuse, autres veines abdominales et pelviennes	CHOP
39.B3.JF	Implantation transluminale (percutanée) de stents couverts sans libération de substance médicamenteuse, veines de la cuisse	CHOP
39.B3.JI	Implantation transluminale (percutanée) de stents couverts sans libération de substance médicamenteuse, veine porte	CHOP
39.B3.L1	Implantation transluminale (percutanée) de stents couverts sans libération de substance médicamenteuse, vaisseaux rachidiens	CHOP

39.B3.M1	Implantation transluminale (percutanée) de stents couverts sans libération de substance médicamenteuse, malformations vasculaires	CHOP
39.B3.N1	Implantation transluminale (percutanée) de stents couverts sans libération de substance médicamenteuse, vaisseaux artificiels	CHOP
39.B4.00	Implantation transluminale (percutanée) de stents couverts avec libération de substance médicamenteuse, SAP	CHOP
39.B4.09	Implantation transluminale (percutanée) de stents couverts avec libération de substance médicamenteuse, autre	CHOP
39.B4.11	Implantation transluminale (percutanée) de stents couverts avec libération de substance médicamenteuse, vaisseaux intracrâniens	CHOP
39.B4.22	Implantation transluminale (percutanée) de stents couverts avec libération de substance médicamenteuse, artère carotide SAP	CHOP
39.B4.23	Implantation transluminale (percutanée) de stents couverts avec libération de substance médicamenteuse, artère carotide commune	CHOP
39.B4.25	Implantation transluminale (percutanée) de stents couverts avec libération de substance médicamenteuse, artère carotide interne extracrânienne	CHOP
39.B4.26	Implantation transluminale (percutanée) de stents couverts avec libération de substance médicamenteuse, artère carotide interne extracrânienne avec artère carotide commune	CHOP
39.B4.27	Implantation transluminale (percutanée) de stents couverts avec libération de substance médicamenteuse, artère carotide externe	CHOP
39.B4.28	Implantation transluminale (percutanée) de stents couverts avec libération de substance médicamenteuse, artère vertébrale extracrânienne	CHOP
39.B4.31	Implantation transluminale (percutanée) de stents couverts avec libération de substance médicamenteuse, vaisseaux de l'épaule et du bras	CHOP
39.B4.51	Implantation transluminale (percutanée) de stents couverts avec libération de substance médicamenteuse, vaisseaux de l'avant-bras	CHOP
39.B4.75	Implantation transluminale (percutanée) de stents couverts avec libération de substance médicamenteuse, canal artériel persistant	CHOP
39.B4.81	Implantation transluminale (percutanée) de stents couverts avec libération de substance médicamenteuse, autres vaisseaux thoraciques	CHOP
39.B4.C1	Implantation transluminale (percutanée) de stents couverts avec libération de substance médicamenteuse, autres artères abdominales et pelviennes	CHOP
39.B4.C3	Implantation transluminale (percutanée) de stents couverts avec libération de substance médicamenteuse, artère iliaque	CHOP
39.B4.D1	Implantation transluminale (percutanée) de stents couverts avec libération de substance médicamenteuse, vaisseaux viscéraux	CHOP
39.B4.G1	Implantation transluminale (percutanée) de stents couverts avec libération de substance médicamenteuse, artères de la cuisse	CHOP
39.B4.H1	Implantation transluminale (percutanée) de stents couverts avec libération de substance médicamenteuse, vaisseaux de la jambe	CHOP
39.B4.J7	Implantation transluminale (percutanée) de stents couverts avec libération de substance médicamenteuse, veine cave	CHOP
39.B4.JB	Implantation transluminale (percutanée) de stents couverts avec libération de substance médicamenteuse, autres veines abdominales et pelviennes	CHOP
39.B4.JF	Implantation transluminale (percutanée) de stents couverts avec libération de substance médicamenteuse, veines de la cuisse	CHOP
39.B4.JI	Implantation transluminale (percutanée) de stents couverts avec libération de substance médicamenteuse, veine porte	CHOP
39.B4.L1	Implantation transluminale (percutanée) de stents couverts avec libération de substance médicamenteuse, vaisseaux rachidiens	CHOP



39.B4.M1	Implantation transluminale (percutanée) de stents couverts avec libération de substance médicamenteuse, malformations vasculaires	CHOP
39.B4.N1	Implantation transluminale (percutanée) de stents couverts avec libération de substance médicamenteuse, vaisseaux artificiels	CHOP
39.B5.00	Implantation transluminale (percutanée) de stents Cheatham-Platinum non couverts, SAP	CHOP
39.B5.09	Implantation transluminale (percutanée) de stents Cheatham-Platinum non couverts, autre	CHOP
39.B5.11	Implantation transluminale (percutanée) de stents Cheatham-Platinum non couverts, vaisseaux intracrâniens	CHOP
39.B5.22	Implantation transluminale (percutanée) de stents Cheatham-Platinum non couverts, artère carotide SAP	CHOP
39.B5.23	Implantation transluminale (percutanée) de stents Cheatham-Platinum non couverts, artère carotide commune	CHOP
39.B5.25	Implantation transluminale (percutanée) de stents Cheatham-Platinum non couverts, artère carotide interne extracrânienne	CHOP
39.B5.26	Implantation transluminale (percutanée) de stents Cheatham-Platinum non couverts, artère carotide interne extracrânienne avec artère carotide commune	CHOP
39.B5.27	Implantation transluminale (percutanée) de stents Cheatham-Platinum non couverts, artère carotide externe	CHOP
39.B5.31	Implantation transluminale (percutanée) de stents Cheatham-Platinum non couverts avec libération de substance médicamenteuse, vaisseaux de l'épaule et du bras	CHOP
39.B5.51	Implantation transluminale (percutanée) de stents Cheatham-Platinum non couverts avec libération de substance médicamenteuse, vaisseaux de l'avant-bras	CHOP
39.B5.71	Implantation transluminale (percutanée) de stents Cheatham-Platinum non couverts, aorte	CHOP
39.B5.74	Implantation transluminale (percutanée) de stents Cheatham-Platinum non couverts, isthme aortique	CHOP
39.B5.75	Implantation transluminale (percutanée) de stents Cheatham-Platinum non couverts, canal artériel persistant	CHOP
39.B5.81	Implantation transluminale (percutanée) de stents Cheatham-Platinum non couverts, autres vaisseaux thoraciques	CHOP
39.B5.C1	Implantation transluminale (percutanée) de stents Cheatham-Platinum non couverts, autres artères abdominales et pelviennes	CHOP
39.B5.C3	Implantation transluminale (percutanée) de stents Cheatham-Platinum non couverts, artère iliaque	CHOP
39.B5.D1	Implantation transluminale (percutanée) de stents Cheatham-Platinum non couverts, vaisseaux viscéraux	CHOP
39.B5.G1	Implantation transluminale (percutanée) de stents Cheatham-Platinum non couverts, artères de la cuisse	CHOP
39.B5.H1	Implantation transluminale (percutanée) de stents Cheatham-Platinum non couverts, vaisseaux de la jambe	CHOP
39.B5.J7	Implantation transluminale (percutanée) de stents Cheatham-Platinum non couverts, veine cave	CHOP
39.B5.JB	Implantation transluminale (percutanée) de stents Cheatham-Platinum non couverts, autres veines abdominales et pelviennes	CHOP
39.B5.JF	Implantation transluminale (percutanée) de stents Cheatham-Platinum non couverts, veines de la cuisse	CHOP
39.B5.JI	Implantation transluminale (percutanée) de stents Cheatham-Platinum non couverts, veine porte	CHOP
39.B5.L1	Implantation transluminale (percutanée) de stents Cheatham-Platinum non couverts, vaisseaux rachidiens	CHOP

39.B5.M1	Implantation transluminale (percutanée) de stents Cheatham-Platinum non couverts, malformations vasculaires	CHOP
39.B5.N1	Implantation transluminale (percutanée) de stents Cheatham-Platinum non couverts, vaisseaux artificiels	CHOP
39.B6.00	Implantation transluminale (percutanée) de stents Cheatham-Platinum couverts, SAP	CHOP
39.B6.09	Implantation transluminale (percutanée) de stents Cheatham-Platinum couverts, autre	CHOP
39.B6.11	Implantation transluminale (percutanée) de stents Cheatham-Platinum couverts, vaisseaux intracrâniens	CHOP
39.B6.22	Implantation transluminale (percutanée) de stents Cheatham-Platinum couverts, artère carotide SAP	CHOP
39.B6.23	Implantation transluminale (percutanée) de stents Cheatham-Platinum couverts, artère carotide commune	CHOP
39.B6.25	Implantation transluminale (percutanée) de stents Cheatham-Platinum couverts, artère carotide interne extracrânienne	CHOP
39.B6.26	Implantation transluminale (percutanée) de stents Cheatham-Platinum couverts, artère carotide interne extracrânienne avec artère carotide commune	CHOP
39.B6.27	Implantation transluminale (percutanée) de stents Cheatham-Platinum couverts, artère carotide externe	CHOP
39.B6.31	Implantation transluminale (percutanée) de stents Cheatham-Platinum couverts avec libération de substance médicamenteuse, vaisseaux de l'épaule et du bras	CHOP
39.B6.51	Implantation transluminale (percutanée) de stents Cheatham-Platinum couverts avec libération de substance médicamenteuse, vaisseaux de l'avant-bras	CHOP
39.B6.71	Implantation transluminale (percutanée) de stents Cheatham-Platinum couverts, aorte	CHOP
39.B6.74	Implantation transluminale (percutanée) de stents Cheatham-Platinum couverts, isthme aortique	CHOP
39.B6.75	Implantation transluminale (percutanée) de stents Cheatham-Platinum couverts, canal artériel persistant	CHOP
39.B6.81	Implantation transluminale (percutanée) de stents Cheatham-Platinum couverts, autres vaisseaux thoraciques	CHOP
39.B6.C1	Implantation transluminale (percutanée) de stents Cheatham-Platinum couverts, autres artères abdominales et pelviennes	CHOP
39.B6.C3	Implantation transluminale (percutanée) de stents Cheatham-Platinum couverts, artère iliaque	CHOP
39.B6.D1	Implantation transluminale (percutanée) de stents Cheatham-Platinum couverts, vaisseaux viscéraux	CHOP
39.B6.G1	Implantation transluminale (percutanée) de stents Cheatham-Platinum couverts, artères de la cuisse	CHOP
39.B6.H1	Implantation transluminale (percutanée) de stents Cheatham-Platinum couverts, vaisseaux de la jambe	CHOP
39.B6.J7	Implantation transluminale (percutanée) de stents Cheatham-Platinum couverts, veine cave	CHOP
39.B6.JB	Implantation transluminale (percutanée) de stents Cheatham-Platinum couverts, autres veines abdominales et pelviennes	CHOP
39.B6.JF	Implantation transluminale (percutanée) de stents Cheatham-Platinum couverts, veines de la cuisse	CHOP
39.B6.JI	Implantation transluminale (percutanée) de stents Cheatham-Platinum couverts, veine porte	CHOP
39.B6.L1	Implantation transluminale (percutanée) de stents Cheatham-Platinum couverts, vaisseaux rachidiens	CHOP

39.B6.M1	Implantation transluminale (percutanée) de stents Cheatham-Platinum couverts, malformations vasculaires	CHOP
39.B6.N1	Implantation transluminale (percutanée) de stents Cheatham-Platinum couverts, vaisseaux artificiels	CHOP
39.B7.00	Implantation transluminale (percutanée) de stents à grand lumen non couverts, SAP	CHOP
39.B7.09	Implantation transluminale (percutanée) de stents à grand lumen non couverts, autre	CHOP
39.B7.11	Implantation transluminale (percutanée) de stents à grand lumen non couverts, vaisseaux intracrâniens	CHOP
39.B7.22	Implantation transluminale (percutanée) de stents à grand lumen non couverts, artère carotide SAP	CHOP
39.B7.23	Implantation transluminale (percutanée) de stents à grand lumen non couverts, artère carotide commune	CHOP
39.B7.25	Implantation transluminale (percutanée) de stents à grand lumen non couverts, artère carotide interne extracrânienne	CHOP
39.B7.26	Implantation transluminale (percutanée) de stents à grand lumen non couverts, artère carotide interne extracrânienne avec artère carotide commune	CHOP
39.B7.27	Implantation transluminale (percutanée) de stents à grand lumen non couverts, artère carotide externe	CHOP
39.B7.28	Implantation transluminale (percutanée) de stents à grand lumen non couverts, artère vertébrale extracrânienne	CHOP
39.B7.31	Implantation transluminale (percutanée) de stents à grand lumen non couverts, vaisseaux de l'épaule et du bras	CHOP
39.B7.51	Implantation transluminale (percutanée) de stents à grand lumen non couverts, vaisseaux de l'avant-bras	CHOP
39.B7.71	Implantation transluminale (percutanée) de stents à grand lumen non couverts, aorte	CHOP
39.B7.74	Implantation transluminale (percutanée) de stents à grand lumen non couverts, isthme aortique	CHOP
39.B7.75	Implantation transluminale (percutanée) de stents à grand lumen non couverts, canal artériel persistant	CHOP
39.B7.81	Implantation transluminale (percutanée) de stents à grand lumen non couverts, autres vaisseaux thoraciques	CHOP
39.B7.A4	Implantation transluminale (percutanée) de stents à grand lumen non couverts, artère pulmonaire	CHOP
39.B7.C1	Implantation transluminale (percutanée) de stents à grand lumen non couverts, autres artères abdominales et pelviennes	CHOP
39.B7.C3	Implantation transluminale (percutanée) de stents à grand lumen non couverts, artère iliaque	CHOP
39.B7.D1	Implantation transluminale (percutanée) de stents à grand lumen non couverts, vaisseaux viscéraux	CHOP
39.B7.G1	Implantation transluminale (percutanée) de stents à grand lumen non couverts, artères de la cuisse	CHOP
39.B7.H1	Implantation transluminale (percutanée) de stents à grand lumen non couverts, vaisseaux de la jambe	CHOP
39.B7.J3	Implantation transluminale (percutanée) de stents à grand lumen non couverts, veine pulmonaire	CHOP
39.B7.J7	Implantation transluminale (percutanée) de stents à grand lumen non couverts, veine cave	CHOP
39.B7.JB	Implantation transluminale (percutanée) de stents à grand lumen non couverts, autres veines abdominales et pelviennes	CHOP

39.B7.JF	Implantation transluminale (percutanée) de stents à grand lumen non couverts, veines de la cuisse	CHOP
39.B7.JI	Implantation transluminale (percutanée) de stents à grand lumen non couverts, veine porte	CHOP
39.B7.L1	Implantation transluminale (percutanée) de stents à grand lumen non couverts, vaisseaux rachidiens	CHOP
39.B7.M1	Implantation transluminale (percutanée) de stents à grand lumen non couverts, malformations vasculaires	CHOP
39.B7.M2	Implantation transluminale (percutanée) de stents à grand lumen non couverts, vaisseaux collatéraux aorto-pulmonaires [MAPCA]	CHOP
39.B7.N1	Implantation transluminale (percutanée) de stents à grand lumen non couverts, vaisseaux artificiels	CHOP
39.B7.N2	Implantation transluminale (percutanée) de stents à grand lumen non couverts, shunts aorto-pulmonaires artificiels	CHOP
39.B8.00	Implantation transluminale (percutanée) de stents à grand lumen couverts, SAP	CHOP
39.B8.09	Implantation transluminale (percutanée) de stents à grand lumen couverts, autre	CHOP
39.B8.11	Implantation transluminale (percutanée) de stents à grand lumen couverts, vaisseaux intracrâniens	CHOP
39.B8.22	Implantation transluminale (percutanée) de stents à grand lumen couverts, artère carotide SAP	CHOP
39.B8.23	Implantation transluminale (percutanée) de stents à grand lumen couverts, artère carotide commune	CHOP
39.B8.25	Implantation transluminale (percutanée) de stents à grand lumen couverts, artère carotide interne extracrânienne	CHOP
39.B8.26	Implantation transluminale (percutanée) de stents à grand lumen couverts, artère carotide interne extracrânienne avec artère carotide commune	CHOP
39.B8.27	Implantation transluminale (percutanée) de stents à grand lumen couverts, artère carotide externe	CHOP
39.B8.28	Implantation transluminale (percutanée) de stents à grand lumen couverts, artère vertébrale extracrânienne	CHOP
39.B8.31	Implantation transluminale (percutanée) de stents à grand lumen couverts, vaisseaux de l'épaule et du bras	CHOP
39.B8.51	Implantation transluminale (percutanée) de stents à grand lumen couverts, vaisseaux de l'avant-bras	CHOP
39.B8.71	Implantation transluminale (percutanée) de stents à grand lumen couverts, aorte	CHOP
39.B8.74	Implantation transluminale (percutanée) de stents à grand lumen couverts, isthme aortique	CHOP
39.B8.75	Implantation transluminale (percutanée) de stents à grand lumen couverts, canal artériel persistant	CHOP
39.B8.81	Implantation transluminale (percutanée) de stents à grand lumen couverts, autres vaisseaux thoraciques	CHOP
39.B8.A4	Implantation transluminale (percutanée) de stents à grand lumen couverts, artère pulmonaire	CHOP
39.B8.C1	Implantation transluminale (percutanée) de stents à grand lumen couverts, autres artères abdominales et pelviennes	CHOP
39.B8.C3	Implantation transluminale (percutanée) de stents à grand lumen couverts, artère iliaque	CHOP
39.B8.D1	Implantation transluminale (percutanée) de stents à grand lumen couverts, vaisseaux viscéraux	CHOP
39.B8.G1	Implantation transluminale (percutanée) de stents à grand lumen couverts, artères de la cuisse	CHOP

39.B8.H1	Implantation transluminale (percutanée) de stents à grand lumen couverts, vaisseaux de la jambe	CHOP
39.B8.J3	Implantation transluminale (percutanée) de stents à grand lumen couverts, veine pulmonaire	CHOP
39.B8.J7	Implantation transluminale (percutanée) de stents à grand lumen couverts, veine cave	CHOP
39.B8.JB	Implantation transluminale (percutanée) de stents à grand lumen couverts, autres veines abdominales et pelviennes	CHOP
39.B8.JF	Implantation transluminale (percutanée) de stents à grand lumen couverts, veines de la cuisse	CHOP
39.B8.JI	Implantation transluminale (percutanée) de stents à grand lumen couverts, veine porte	CHOP
39.B8.L1	Implantation transluminale (percutanée) de stents à grand lumen couverts, vaisseaux rachidiens	CHOP
39.B8.M1	Implantation transluminale (percutanée) de stents à grand lumen couverts, malformations vasculaires	CHOP
39.B8.M2	Implantation transluminale (percutanée) de stents à grand lumen couverts, vaisseaux collatéraux aorto-pulmonaires [MAPCA]	CHOP
39.B8.N1	Implantation transluminale (percutanée) de stents à grand lumen couverts, vaisseaux artificiels	CHOP
39.B8.N2	Implantation transluminale (percutanée) de stents à grand lumen couverts, shunts aorto-pulmonaires artificiels	CHOP
39.BA.00	Implantation transluminale (percutanée) de stents à potentiel de croissance non couverts, SAP	CHOP
39.BA.09	Implantation transluminale (percutanée) de stents à potentiel de croissance non couverts, autre	CHOP
39.BA.A4	Implantation transluminale (percutanée) de stents à potentiel de croissance non couverts, artère pulmonaire	CHOP
39.BA.J3	Implantation transluminale (percutanée) de stents à potentiel de croissance non couverts, veine pulmonaire	CHOP
39.BA.M1	Implantation transluminale (percutanée) de stents à potentiel de croissance non couverts, malformations vasculaires	CHOP
39.BA.M2	Implantation transluminale (percutanée) de stents à potentiel de croissance non couverts, vaisseaux collatéraux aorto-pulmonaires [MAPCA]	CHOP
39.BA.N1	Implantation transluminale (percutanée) de stents à potentiel de croissance non couverts, vaisseaux artificiels	CHOP
39.BA.N2	Implantation transluminale (percutanée) de stents à potentiel de croissance non couverts, shunts aorto-pulmonaires artificiels	CHOP
39.BB.00	Implantation transluminale (percutanée) de stents à potentiel de croissance couverts, SAP	CHOP
39.BB.09	Implantation transluminale (percutanée) de stents à potentiel de croissance couverts, autre	CHOP
39.BB.A4	Implantation transluminale (percutanée) de stents à potentiel de croissance couverts, artère pulmonaire	CHOP
39.BB.J3	Implantation transluminale (percutanée) de stents à potentiel de croissance couverts, veine pulmonaire	CHOP
39.BB.M1	Implantation transluminale (percutanée) de stents à potentiel de croissance couverts, malformations vasculaires	CHOP
39.BB.M2	Implantation transluminale (percutanée) de stents à potentiel de croissance couverts, vaisseaux collatéraux aorto-pulmonaires [MAPCA]	CHOP
39.BB.N1	Implantation transluminale (percutanée) de stents à potentiel de croissance couverts, vaisseaux artificiels	CHOP

39.BB.N2	Implantation transluminale (percutanée) de stents à potentiel de croissance couverts, shunts aorto-pulmonaires artificiels	CHOP
39.BE	Implantation transluminale (percutanée) d'un stent auto-expansible de bifurcation, intracrânienne	CHOP
39.BF.00	Implantation transluminale (percutanée) de micro-stents auto-expansibles, SAP	CHOP
39.BF.09	Implantation transluminale (percutanée) de micro-stents auto-expansibles, autre	CHOP
39.BF.11	Implantation transluminale (percutanée) de micro-stents auto-expansibles, vaisseaux intracrâniens	CHOP
39.BF.51	Implantation transluminale (percutanée) de micro-stents auto-expansibles, vaisseaux de l'avant-bras	CHOP
39.BF.H1	Implantation transluminale (percutanée) de micro-stents auto-expansibles, vaisseaux de la jambe	CHOP
39.BG.00	Implantation transluminale (percutanée) de stents en nitinol à maillage monobrin, SAP	CHOP
39.BG.09	Implantation transluminale (percutanée) de stents en nitinol à maillage monobrin, autre	CHOP
39.BG.31	Implantation transluminale (percutanée) de stents en nitinol à maillage monobrin, vaisseaux de l'épaule et du bras	CHOP
39.BG.81	Implantation transluminale (percutanée) de stents en nitinol à maillage monobrin, autres vaisseaux thoraciques	CHOP
39.BG.C1	Implantation transluminale (percutanée) de stents en nitinol à maillage monobrin, autres artères abdominales et pelviennes	CHOP
39.BG.C3	Implantation transluminale (percutanée) de stents en nitinol à maillage monobrin, artère iliaque	CHOP
39.BG.G1	Implantation transluminale (percutanée) de stents en nitinol à maillage monobrin, artères de la cuisse	CHOP
39.BG.H1	Implantation transluminale (percutanée) de stents en nitinol à maillage monobrin, vaisseaux de la jambe	CHOP
39.BH.00	Implantation transluminale (percutanée) de stents pour modulation du flux lors d'anévrismes, SAP	CHOP
39.BH.09	Implantation transluminale (percutanée) de stents pour modulation du flux lors d'anévrismes, autre	CHOP
39.BH.11	Implantation transluminale (percutanée) de stents pour modulation du flux lors d'anévrismes, vaisseaux intracrâniens	CHOP
39.BH.22	Implantation transluminale (percutanée) de stents pour modulation du flux lors d'anévrismes, artère carotide SAP	CHOP
39.BH.23	Implantation transluminale (percutanée) de stents pour modulation du flux lors d'anévrismes, artère carotide commune	CHOP
39.BH.25	Implantation transluminale (percutanée) de stents pour modulation du flux lors d'anévrismes, artère carotide interne extracrânienne	CHOP
39.BH.26	Implantation transluminale (percutanée) de stents pour modulation du flux lors d'anévrismes, artère carotide interne extracrânienne avec artère carotide commune	CHOP
39.BH.27	Implantation transluminale (percutanée) de stents pour modulation du flux lors d'anévrismes, artère carotide externe	CHOP
39.BH.28	Implantation transluminale (percutanée) de stents pour modulation du flux lors d'anévrismes, artère vertébrale extracrânienne	CHOP
39.BH.31	Implantation transluminale (percutanée) de stents pour modulation du flux lors d'anévrismes, vaisseaux de l'épaule et du bras	CHOP
39.BH.51	Implantation transluminale (percutanée) de stents pour modulation du flux lors d'anévrismes, vaisseaux de l'avant-bras	CHOP



39.BH.71	Implantation transluminale (percutanée) de stents pour modulation du flux lors d'anévrismes, aorte	CHOP
39.BH.74	Implantation transluminale (percutanée) de stents pour modulation du flux lors d'anévrismes, isthme de l'aorte	CHOP
39.BH.75	Implantation transluminale (percutanée) de stents pour modulation du flux lors d'anévrismes, canal artériel persistant	CHOP
39.BH.81	Implantation transluminale (percutanée) de stents pour modulation du flux lors d'anévrismes, autres vaisseaux thoraciques	CHOP
39.BH.C1	Implantation transluminale (percutanée) de stents pour modulation du flux lors d'anévrismes, autres artères abdominales et pelviennes	CHOP
39.BH.C3	Implantation transluminale (percutanée) de stents pour modulation du flux lors d'anévrismes, artère iliaque	CHOP
39.BH.D1	Implantation transluminale (percutanée) de stents pour modulation du flux lors d'anévrismes, vaisseaux viscéraux	CHOP
39.BH.G1	Implantation transluminale (percutanée) de stents pour modulation du flux lors d'anévrismes, artères de la cuisse	CHOP
39.BH.H1	Implantation transluminale (percutanée) de stents pour modulation du flux lors d'anévrismes, vaisseaux de la jambe	CHOP
39.BH.J7	Implantation transluminale (percutanée) de stents pour modulation du flux lors d'anévrismes, veine cave	CHOP
39.BH.JB	Implantation transluminale (percutanée) de stents pour modulation du flux lors d'anévrismes, autres veines abdominales et pelviennes	CHOP
39.BH.JF	Implantation transluminale (percutanée) de stents pour modulation du flux lors d'anévrismes, veines de la cuisse	CHOP
39.BH.JI	Implantation transluminale (percutanée) de stents pour modulation du flux lors d'anévrismes, veine porte	CHOP
39.BH.L1	Implantation transluminale (percutanée) de stents pour modulation du flux lors d'anévrismes, vaisseaux rachidiens	CHOP
39.BH.M1	Implantation transluminale (percutanée) de stents pour modulation du flux lors d'anévrismes, malformations vasculaires	CHOP
39.BH.N1	Implantation transluminale (percutanée) de stents pour modulation du flux lors d'anévrismes, vaisseaux artificiels	CHOP
39.D1.11	Implantation d'un capteur de pression dans l'artère pulmonaire	CHOP
39.D1.21	Enlèvement d'un capteur de pression de l'artère pulmonaire	CHOP
39.D9	Implantation et enlèvement d'un capteur dans des vaisseaux, autre	CHOP
40.21.00	Excision de ganglion lymphatique cervical profond, SAP	CHOP
40.21.10	Excision de ganglions et vaisseaux lymphatiques isolés, ganglion cervical non marqué	CHOP
40.21.11	Excision de ganglions et vaisseaux lymphatiques isolés, ganglion cervical marqué à l'aide d'un radio-isotope ou d'un colorant (lymphadénectomie de ganglion sentinelle)	CHOP
40.21.99	Excision de ganglion lymphatique cervical profond, autre	CHOP
40.22.00	Excision de ganglion lymphatique mammaire interne, SAP	CHOP
40.22.10	Excision de ganglion lymphatique mammaire interne, par thoracoscopie	CHOP
40.22.20	Excision chirurgicale ouverte de ganglion lymphatique mammaire interne	CHOP
40.22.99	Excision de ganglion lymphatique mammaire interne, autre	CHOP
40.23.00	Excision de ganglion lymphatique axillaire, SAP	CHOP
40.23.10	Excision de ganglion lymphatique axillaire, non marqué	CHOP
40.23.11	Excision de ganglion lymphatique axillaire marqué à l'aide d'un radio-isotope ou d'un colorant (lymphadénectomie de ganglion sentinelle)	CHOP
40.23.99	Excision de ganglion lymphatique axillaire, autre	CHOP
40.24.00	Excision de ganglion lymphatique inguinal, SAP	CHOP
40.24.10	Excision chirurgicale ouverte de ganglion lymphatique inguinal, non marqué	CHOP

40.24.11	Excision chirurgicale ouverte de ganglion lymphatique inguinal marqué à l'aide d'un radio-isotope ou d'un colorant (lymphadénectomie de ganglion sentinelle)	CHOP
40.24.20	Excision de ganglion lymphatique inguinal, par laparoscopie	CHOP
40.24.99	Excision de ganglion lymphatique inguinal, autre	CHOP
40.29.00	Excision simple d'autre structure lymphatique, SAP	CHOP
40.29.10	Excision de ganglion lymphatique médiastinal, SAP	CHOP
40.29.11	Excision chirurgicale ouverte de ganglion lymphatique médiastinal	CHOP
40.29.12	Excision de ganglion lymphatique médiastinal, par thoracoscopie	CHOP
40.29.19	Excision de ganglion lymphatique médiastinal, autre	CHOP
40.29.20	Excision de ganglion lymphatique para-aortique	CHOP
40.29.30	Excision de ganglion lymphatique iliaque	CHOP
40.29.70	Excision de lymphangiome ou d'hygroma kystique	CHOP
40.29.80	Excision d'adénopathie abdominale, excision de plusieurs ganglions (avec biopsie du foie), SAP	CHOP
40.29.81	Excision d'adénopathie abdominale, excision de plusieurs ganglions (avec biopsie du foie), chirurgie ouverte [laparotomie de stadification]	CHOP
40.29.82	Excision d'adénopathie abdominale, excision de plusieurs ganglions (avec biopsie du foie), par laparoscopie [laparotomie de stadification]	CHOP
40.29.89	Excision d'adénopathie abdominale, excision de plusieurs ganglions (avec biopsie du foie), autre	CHOP
40.29.99	Excision simple d'autre structure lymphatique, autre	CHOP
40.3X.00	Excision de ganglions lymphatiques régionaux, SAP	CHOP
40.3X.09	Excision de ganglions lymphatiques régionaux, autre	CHOP
40.3X.10	Lymphadénectomie régionale, indépendante d'autre intervention, SAP	CHOP
40.3X.11	Lymphadénectomie régionale, indépendante d'autre intervention, région cervicale	CHOP
40.3X.12	Lymphadénectomie régionale, indépendante d'autre intervention, région axillaire	CHOP
40.3X.13	Lymphadénectomie régionale, indépendante d'autre intervention, région para-aortique, pelvienne ou iliaque ou pour obturation	CHOP
40.3X.14	Lymphadénectomie régionale, indépendante d'autre intervention, région inguinale, chirurgie ouverte	CHOP
40.3X.15	Lymphadénectomie régionale, indépendante d'autre intervention, région inguinale, par laparoscopie	CHOP
40.3X.16	Lymphadénectomie régionale, indépendante d'autre intervention, région médiastinale et péribronchique	CHOP
40.3X.19	Lymphadénectomie régionale, indépendante d'autre intervention, autre	CHOP
40.3X.20	Lymphadénectomie régionale dans le cadre d'une autre intervention, SAP	CHOP
40.3X.21	Lymphadénectomie régionale dans le cadre d'une autre intervention, région cervicale	CHOP
40.3X.22	Lymphadénectomie régionale dans le cadre d'une autre intervention, région axillaire	CHOP
40.3X.23	Lymphadénectomie régionale dans le cadre d'une autre intervention, région para-aortique, pelvienne ou iliaque	CHOP
40.3X.24	Lymphadénectomie régionale dans le cadre d'une autre intervention, pour obturation	CHOP
40.3X.25	Lymphadénectomie régionale dans le cadre d'une autre intervention, région inguinale	CHOP
40.3X.26	Lymphadénectomie régionale dans le cadre d'une autre intervention, région médiastinale et péribronchique	CHOP
40.3X.29	Lymphadénectomie régionale dans le cadre d'une autre intervention, autre	CHOP
40.40	Dissection des ganglions lymphatiques cervicaux, SAP	CHOP
40.41.00	Dissection radicale des ganglions lymphatiques cervicaux, SAP	CHOP
40.41.10	Dissection sélective (fonctionnelle) des ganglions lymphatiques cervicaux, abord supraomohyoïde (régions I-III)	CHOP
40.41.11	Dissection sélective (fonctionnelle) des ganglions lymphatiques cervicaux, abord latéral (régions II-IV)	CHOP



40.41.12	Dissection sélective (fonctionnelle) des ganglions lymphatiques cervicaux, abord antérolatéral (régions I-IV)	CHOP
40.41.13	Dissection sélective (fonctionnelle) des ganglions lymphatiques cervicaux, abord postérolatéral (régions II-V)	CHOP
40.41.14	Dissection sélective (fonctionnelle) des ganglions lymphatiques cervicaux, abord central (région VI)	CHOP
40.41.20	Dissection radicale des ganglions lymphatiques cervicaux (incl. modification)	CHOP
40.41.21	Dissection radicale étendue des ganglions lymphatiques cervicaux	CHOP
40.41.99	Dissection radicale des ganglions lymphatiques cervicaux, autre	CHOP
40.50	Excision radicale de ganglions lymphatiques, SAP	CHOP
40.51.00	Excision radicale des ganglions lymphatiques axillaires, SAP	CHOP
40.51.10	Excision radicale des ganglions lymphatiques axillaires, indépendante d'autre intervention	CHOP
40.51.11	Excision radicale des ganglions lymphatiques axillaires dans le cadre d'une autre intervention	CHOP
40.51.99	Excision radicale des ganglions lymphatiques axillaires, autre	CHOP
40.52.00	Excision radicale des ganglions lymphatiques périaortiques, SAP	CHOP
40.52.10	Excision radicale des ganglions lymphatiques rétropéritonéaux (para-aortiques, para-caves) et pelviens, indépendante d'autre intervention	CHOP
40.52.11	Excision radicale des ganglions lymphatiques rétropéritonéaux (para-aortiques, para-caves) et pelviens, au cours d'une autre intervention	CHOP
40.52.99	Excision radicale des ganglions lymphatiques périaortiques, autre	CHOP
40.53.00	Excision radicale des ganglions lymphatiques iliaques, SAP	CHOP
40.53.10	Excision radicale des ganglions lymphatiques iliaques, indépendante d'autre intervention	CHOP
40.53.11	Excision radicale des ganglions lymphatiques iliaques dans le cadre d'une autre intervention	CHOP
40.53.99	Excision radicale des ganglions lymphatiques iliaques, autre	CHOP
40.54.00	Excision radicale de ganglions lymphatiques inguinaux, SAP	CHOP
40.54.10	Excision radicale de ganglions lymphatiques inguinaux en tant qu'intervention autonome	CHOP
40.54.11	Excision radicale des ganglions lymphatiques inguinaux dans le cadre d'une autre intervention	CHOP
40.54.99	Excision radicale des ganglions lymphatiques inguinaux, autre	CHOP
40.59.00	Excision radicale d'autres ganglions lymphatiques, SAP	CHOP
40.59.10	Excision radicale d'autres ganglions lymphatiques, indépendante d'autre intervention, SAP	CHOP
40.59.11	Excision radicale de ganglions médiastinaux, indépendante d'autre intervention	CHOP
40.59.12	Excision radicale de ganglions péribronchiques, indépendante d'autre intervention	CHOP
40.59.19	Excision radicale d'autres ganglions lymphatiques, indépendante d'autre intervention, autre	CHOP
40.59.20	Excision radicale d'autres ganglions lymphatiques dans le cadre d'une autre intervention, SAP	CHOP
40.59.21	Excision radicale de ganglions lymphatiques médiastinaux dans le cadre d'une autre intervention	CHOP
40.59.22	Excision radicale de ganglions lymphatiques péribronchiques dans le cadre d'une autre intervention	CHOP
40.59.29	Excision radicale d'autres ganglions lymphatiques dans le cadre d'une autre intervention, autre	CHOP
40.59.99	Excision radicale d'autres ganglions lymphatiques, autre	CHOP
40.62	Fistulisation du canal thoracique	CHOP

40.63	Fermeture de fistule du canal thoracique	CHOP
40.64	Ligature du canal thoracique	CHOP
40.69	Opération du canal thoracique, autre	CHOP
40.70	Réparation et transplantation de structures lymphatiques, SAP	CHOP
40.71.11	Anastomose lymphoveineuse microchirurgicale	CHOP
40.71.21	Transplantation de ganglions lymphatiques avec anastomose microvasculaire	CHOP
40.71.31	Transplantation de vaisseaux lymphatiques périphériques avec anastomose microvasculaire	CHOP
40.79	Réparation et transplantation de structures lymphatiques, autre	CHOP
40.9X.50	Ligature de vaisseaux lymphatiques périphériques	CHOP
40.9X.99	Autres opérations de structures lymphatiques, autre	CHOP
41.1	Ponction de la rate	CHOP
41.2	Splénotomie	CHOP
41.41	Marsupialisation de kyste de la rate	CHOP
41.42.00	Excision ou destruction de lésion ou de tissu de la rate, SAP	CHOP
41.42.10	Excision de lésion ou de tissu de la rate	CHOP
41.42.20	Destruction de lésion ou de tissu de la rate	CHOP
41.42.99	Excision ou destruction de lésion ou de tissu de la rate, autre	CHOP
41.43	Splénectomie partielle	CHOP
41.5	Splénectomie totale	CHOP
41.92	Injection dans la moelle osseuse	CHOP
41.93	Excision de rate surnuméraire	CHOP
41.94	Transplantation de rate	CHOP
41.95.00	Réparation et opération plastique de la rate, SAP	CHOP
41.95.10	Réparation de la rate, suture	CHOP
41.95.99	Réparation et opération plastique de la rate, autre	CHOP
41.98	Autres opérations de la moelle osseuse	CHOP
41.99	Autres opérations de la rate	CHOP
42.01	Incision de membrane œsophagienne	CHOP
42.09.00	Autre incision de l'œsophage, SAP	CHOP
42.09.10	Autre incision endoscopique de l'œsophage	CHOP
42.09.11	Autre incision chirurgicale ouverte de l'œsophage	CHOP
42.09.12	Autre incision laparoscopique de l'œsophage	CHOP
42.09.99	Autre incision de l'œsophage, autre	CHOP
42.10	Œsophagostomie, SAP	CHOP
42.11	Œsophagostomie cervicale	CHOP
42.12	Extériorisation du sac œsophagien	CHOP
42.19	Autre fistulisation externe de l'œsophage	CHOP
42.21	Œsophagoscopie opératoire par incision	CHOP
42.31	Excision locale de diverticule œsophagien	CHOP
42.32	Excision locale d'autre lésion ou tissu œsophagien	CHOP
42.39	Autre destruction de lésion ou de tissu œsophagien	CHOP
42.40	Œsophagectomie, SAP	CHOP
42.41.00	Œsophagectomie partielle, SAP	CHOP
42.41.10	Œsophagectomie partielle, sans rétablissement de continuité	CHOP
42.41.20	Œsophagectomie partielle, avec rétablissement de continuité	CHOP
42.41.99	Œsophagectomie partielle, autre	CHOP
42.42.00	Œsophagectomie totale, SAP	CHOP
42.42.10	Œsophagectomie totale, sans rétablissement de la continuité	CHOP

42.42.20	Œsophagectomie totale avec rétablissement de la continuité, par voie transmédiastinale	CHOP
42.42.21	Œsophagectomie totale avec rétablissement de la continuité, par voie thoraco-abdominale	CHOP
42.42.29	Œsophagectomie totale avec rétablissement de la continuité, par autre abord	CHOP
42.42.99	Œsophagectomie totale, autre	CHOP
42.51.00	Anastomose œsophago-œsophagienne intrathoracique, SAP	CHOP
42.51.10	Anastomose œsophago-œsophagienne intrathoracique, correction d'atrésie pour rétablissement du transit pharyngo-œsophagien et réparation de fistule trachéo-œsophagienne congénitale	CHOP
42.51.99	Anastomose œsophago-œsophagienne intrathoracique, autre	CHOP
42.52	Anastomose œso-gastrique intrathoracique	CHOP
42.53	Anastomose œsophagienne intrathoracique avec interposition d'intestin grêle	CHOP
42.54	Autre anastomose œso-entérale intrathoracique	CHOP
42.55	Anastomose œsophagienne intrathoracique avec interposition colique	CHOP
42.56	Autre anastomose œso-colique intrathoracique	CHOP
42.58	Anastomose œsophagienne intrathoracique avec autre interposition	CHOP
42.59	Anastomose intrathoracique de l'œsophage, autre	CHOP
42.61	Œsophago-œsophagostomie anté sternale	CHOP
42.62	Œsophago-gastrostomie anté sternale	CHOP
42.63	Anastomose œsophagienne anté sternale avec interposition d'intestin grêle	CHOP
42.64	Autre œsophago-entérostomie anté sternale	CHOP
42.65	Anastomose œsophagienne anté sternale avec interposition colique	CHOP
42.66	Autre œsophago-colostomie anté sternale	CHOP
42.68	Autre anastomose œsophagienne anté sternale avec interposition	CHOP
42.69	Anastomose œsophagienne anté sternale, autre	CHOP
42.7X.00	Œsophagomyotomie, SAP	CHOP
42.7X.10	Œsophagomyotomie, par endoscopie	CHOP
42.7X.11	Œsophagomyotomie chirurgicale ouverte	CHOP
42.7X.12	Œsophagomyotomie laparoscopique	CHOP
42.7X.20	Œsophagomyotomie pharyngo-cervicale, par endoscopie	CHOP
42.7X.21	Œsophagomyotomie pharyngo-cervicale chirurgicale ouverte	CHOP
42.7X.22	Œsophagomyotomie pharyngo-cervicale par laparoscopie	CHOP
42.7X.30	Œsophago-gastrostomie endoscopique	CHOP
42.7X.31	Œsophago-gastrostomie chirurgicale ouverte	CHOP
42.7X.32	Œsophago-gastrostomie laparoscopique	CHOP
42.7X.99	Œsophagomyotomie, autre	CHOP
42.81.20	Insertion et remplacement de prothèse non auto-expansible (tube permanent) dans l'œsophage, par chirurgie ouverte	CHOP
42.81.21	Insertion et remplacement de deux prothèses non auto-expansibles (tubes permanents) dans l'œsophage, par chirurgie ouverte	CHOP
42.81.22	Insertion et remplacement de plus de deux prothèses non auto-expansibles (tubes permanents) dans l'œsophage, par chirurgie ouverte	CHOP
42.81.30	Insertion et remplacement de prothèse non auto-expansible (tube permanent) dans l'œsophage, par laparoscopie	CHOP
42.81.31	Insertion et remplacement de deux prothèses non auto-expansibles (tubes permanents) dans l'œsophage, par laparoscopie	CHOP
42.81.32	Insertion et remplacement de plus de deux prothèses non auto-expansibles (tubes permanents) dans l'œsophage, par laparoscopie	CHOP
42.81.50	Insertion et remplacement de prothèse auto-expansible (tube permanent) dans l'œsophage, par chirurgie ouverte	CHOP

42.81.51	Insertion et remplacement de deux prothèses auto-expansibles (tubes permanents) dans l'œsophage, par chirurgie ouverte	CHOP
42.81.52	Insertion et remplacement de plus de deux prothèses auto-expansibles (tubes permanents) dans l'œsophage, par chirurgie ouverte	CHOP
42.81.60	Insertion et remplacement de prothèse auto-expansible (tube permanent) dans l'œsophage, par laparoscopie	CHOP
42.81.61	Insertion et remplacement de deux prothèses auto-expansibles (tubes permanents) dans l'œsophage, par laparoscopie	CHOP
42.81.62	Insertion et remplacement de plus de deux prothèses auto-expansibles (tubes permanents) dans l'œsophage, par laparoscopie	CHOP
42.82	Suture de lacération de l'œsophage	CHOP
42.83	Fermeture d'œsophagostomie	CHOP
42.84	Réparation de fistule œsophagienne, non classée ailleurs	CHOP
42.85	Réparation de sténose œsophagienne	CHOP
42.86	Tunnelisation sous-cutanée, sans anastomose œsophagienne	CHOP
42.87	Autre greffe de l'œsophage	CHOP
42.88.00	Enlèvement de prothèse de l'œsophage, SAP	CHOP
42.88.11	Enlèvement chirurgical ouvert de prothèse de l'œsophage	CHOP
42.88.12	Enlèvement de prothèse de l'œsophage, par laparoscopie	CHOP
42.88.99	Enlèvement de prothèse de l'œsophage, autre	CHOP
42.89	Réparation de l'œsophage, autre	CHOP
42.99.00	Autre opération de l'œsophage, SAP	CHOP
42.99.10	Autre opération de l'œsophage, opération de dévascularisation de l'œsophage	CHOP
42.99.20	Autre opération de l'œsophage, procédure anti-reflux sur l'œsophage, par endoscopie	CHOP
42.99.30	Autre opération de l'œsophage, système anti-reflux pour soutenir la fonction du sphincter œsophagien, SAP	CHOP
42.99.35	Implantation d'un système anti-reflux pour soutenir la fonction du sphincter œsophagien, chirurgicale ouverte	CHOP
42.99.36	Implantation d'un système anti-reflux pour soutenir la fonction du sphincter œsophagien, laparoscopique	CHOP
42.99.37	Implantation d'une sonde de système anti-reflux pour soutenir la fonction du sphincter œsophagien, chirurgicale ouverte	CHOP
42.99.38	Implantation d'une sonde de système anti-reflux pour soutenir la fonction du sphincter œsophagien, laparoscopique	CHOP
42.99.39	Autre opération de l'œsophage, système anti-reflux pour soutenir la fonction du sphincter œsophagien, autre	CHOP
42.99.3A	Enlèvement d'un système anti-reflux soutenant la fonction du sphincter œsophagien, chirurgical ouvert	CHOP
42.99.3B	Enlèvement d'un système anti-reflux soutenant la fonction du sphincter œsophagien, laparoscopique	CHOP
42.99.3C	Enlèvement d'une sonde de système anti-reflux soutenant la fonction du sphincter œsophagien, chirurgical ouvert	CHOP
42.99.3D	Enlèvement d'une sonde de système anti-reflux soutenant la fonction du sphincter œsophagien, laparoscopique	CHOP
42.99.3E	Révision sans remplacement d'un système anti-reflux soutenant la fonction du sphincter œsophagien, chirurgicale ouverte	CHOP
42.99.3F	Révision sans remplacement d'un système anti-reflux soutenant la fonction du sphincter œsophagien, laparoscopique	CHOP
42.99.42	Ligature par anse largable et clipping œsophagien, par chirurgie ouverte	CHOP
42.99.99	Autre opération de l'œsophage, autre	CHOP
43.3	Pyloromyotomie	CHOP

43.42.00	Excision locale de lésion ou de tissu de l'estomac, NAS	CHOP
43.42.09	Excision locale de lésion ou de tissu de l'estomac, autre	CHOP
43.42.11	Excision locale de lésion ou de tissu de l'estomac, par chirurgie ouverte	CHOP
43.42.21	Excision locale de lésion ou de tissu de l'estomac, par laparoscopie	CHOP
43.49	Autre destruction de lésion ou de tissu de l'estomac	CHOP
43.5	Gastrectomie partielle, avec anastomose œsophagienne	CHOP
43.6X.00	Gastrectomie partielle, avec anastomose duodénale, SAP	CHOP
43.6X.10	Résection du pylore avec anastomose duodénale	CHOP
43.6X.20	Opération de Billroth I	CHOP
43.6X.99	Gastrectomie partielle, avec anastomose duodénale, autre	CHOP
43.70	Gastrectomie partielle, avec anastomose jéjunale et iléale, SAP	CHOP
43.71.11	Gastrectomie partielle (résection des 2/3) avec anastomose jéjunale	CHOP
43.71.21	Gastrectomie partielle (résection des 4/5) avec anastomose jéjunale	CHOP
43.72.11	Gastrectomie partielle (résection des 2/3) avec anastomose iléale	CHOP
43.72.21	Gastrectomie partielle (résection des 4/5) avec anastomose iléale	CHOP
43.79	Gastrectomie partielle, avec anastomose jéjunale et iléale, autre	CHOP
43.81	Gastrectomie partielle, avec transposition jéjunale	CHOP
43.89.00	Autre gastrectomie partielle, SAP	CHOP
43.89.09	Autre gastrectomie partielle, autre	CHOP
43.89.10	Résection segmentaire de l'estomac	CHOP
43.89.20	Dérivation bilio-pancréatique de l'estomac selon Scopinaro, technique à ciel ouvert	CHOP
43.89.21	Dérivation bilio-pancréatique de l'estomac selon Scopinaro, par laparoscopie	CHOP
43.89.30	Dérivation bilio-pancréatique de l'estomac avec switch duodéal [BPD-DS], chirurgicale ouverte	CHOP
43.89.31	Dérivation bilio-pancréatique de l'estomac avec switch duodéal [BPD-DS], laparoscopique	CHOP
43.89.40	Tubulisation gastrique [sleeve resection], technique à ciel ouvert	CHOP
43.89.41	Tubulisation gastrique [sleeve resection], par laparoscopie	CHOP
43.89.42	Sleeve resection après mise en place d'un anneau gastrique, chirurgicale ouverte	CHOP
43.89.43	Sleeve resection après mise en place d'un anneau gastrique, laparoscopique	CHOP
43.89.44	Re-sleeve resection, chirurgicale ouverte	CHOP
43.89.45	Re-sleeve resection, laparoscopique	CHOP
43.89.50	Switch duodéal après sleeve resection (seconde intervention), technique à ciel ouvert	CHOP
43.89.51	Switch duodéal après sleeve resection (seconde intervention), par laparoscopie	CHOP
43.89.61	Gastrectomie partielle avec gastro-gastrostomie	CHOP
43.91	Gastrectomie totale avec interposition intestinale	CHOP
43.92	Œsophago-duodénostomie ou œsophago-jéjunostomie avec gastrectomie complète	CHOP
43.99.00	Autre gastrectomie totale, SAP	CHOP
43.99.10	Gastrectomie résiduelle à la suite d'une intervention bariatrique, chirurgicale ouverte	CHOP
43.99.11	Gastrectomie résiduelle à la suite d'une intervention bariatrique, laparoscopique	CHOP
43.99.99	Autre gastrectomie totale, autre	CHOP
44.00	Vagotomie, SAP	CHOP
44.01	Vagotomie tronculaire	CHOP
44.02	Vagotomie supersélective	CHOP
44.03	Autre vagotomie sélective	CHOP
44.21	Dilatation du pylore par incision	CHOP
44.22	Dilatation endoscopique du pylore	CHOP
44.29	Pyloroplastie, autre	CHOP
44.31.00	Bypass gastrique, SAP	CHOP
44.31.09	Bypass gastrique, autre	CHOP

44.31.11	Bypass gastrique proximal, chirurgical ouvert	CHOP
44.31.12	Bypass gastrique proximal, laparoscopique	CHOP
44.31.13	Bypass gastrique proximal après Sleeve resection, intervention inverse, chirurgical ouvert	CHOP
44.31.14	Bypass gastrique proximal après Sleeve resection, intervention inverse, laparoscopique	CHOP
44.31.15	Bypass gastrique proximal après Gastric Banding, à la suite d'une intervention bariatrique, chirurgical ouvert	CHOP
44.31.16	Bypass gastrique proximal après Gastric Banding, à la suite d'une intervention bariatrique, laparoscopique	CHOP
44.31.21	Bypass gastrique distal, chirurgical ouvert	CHOP
44.31.22	Bypass gastrique distal, laparoscopique	CHOP
44.31.31	Omega-loop Gastric Bypass, par chirurgie ouverte	CHOP
44.31.32	Omega-loop Gastric Bypass, par laparoscopie	CHOP
44.31.41	Bypass gastrique par anastomose de Roux-en-Y, par chirurgie ouverte	CHOP
44.31.42	Bypass gastrique par anastomose de Roux-en-Y, par laparoscopie	CHOP
44.33	Gastro-entérostomie sans gastrectomie, par endoscopie	CHOP
44.38	Gastro-entérostomie laparoscopique	CHOP
44.39	Gastro-entérostomie sans gastrectomie, autre	CHOP
44.40	Suture d'ulcère peptique, SAP	CHOP
44.41	Suture d'ulcère gastrique	CHOP
44.42	Suture d'ulcère duodéal	CHOP
44.44	Embolisation par cathéter d'hémorragie gastrique ou duodénale	CHOP
44.49.00	Autre contrôle d'hémorragie gastrique ou duodénale, SAP	CHOP
44.49.10	Sclérose chirurgicale ouverte de varices gastriques	CHOP
44.49.11	Sclérose laparoscopique de varices gastriques	CHOP
44.49.20	Ligature chirurgicale ouverte de varices gastriques	CHOP
44.49.21	Ligature laparoscopique de varices gastriques	CHOP
44.49.30	Opération de dévascularisation fundique	CHOP
44.49.99	Autre contrôle d'hémorragie gastrique ou duodénale, autre	CHOP
44.5X.00	Révision d'anastomose gastrique, SAP	CHOP
44.5X.10	Révision d'anastomose gastrique après opération de Billroth I et II	CHOP
44.5X.21	Révision d'anastomose gastrique après bypass gastrique ou avec interposition intestinale, chirurgicale ouverte	CHOP
44.5X.22	Révision d'anastomose gastrique après bypass gastrique ou avec interposition intestinale, laparoscopique	CHOP
44.5X.33	Révision de poche après bypass gastrique, sans récréation, par chirurgie ouverte	CHOP
44.5X.34	Révision de poche après bypass gastrique, sans récréation, par laparoscopie	CHOP
44.5X.35	Révision de poche après bypass gastrique, avec récréation, par chirurgie ouverte	CHOP
44.5X.36	Révision de poche après bypass gastrique, avec récréation, par laparoscopie	CHOP
44.5X.41	Révision à la suite d'une dérivation bilio-pancréatique [BPD], chirurgicale ouverte	CHOP
44.5X.42	Révision à la suite d'une dérivation bilio-pancréatique [BPD], laparoscopique	CHOP
44.5X.43	Intervention inversée à la suite d'une dérivation bilio-pancréatique [BPD], chirurgicale ouverte	CHOP
44.5X.44	Intervention inversée à la suite d'une dérivation bilio-pancréatique [BPD], laparoscopique	CHOP
44.5X.51	Intervention inversée après bypass gastrique, chirurgicale ouverte	CHOP
44.5X.52	Intervention inversée après bypass gastrique, laparoscopique	CHOP
44.5X.99	Révision d'anastomose gastrique, autre	CHOP
44.61	Suture de lacération de l'estomac	CHOP
44.62	Fermeture de gastrostomie	CHOP



44.63.00	Fermeture d'autre fistule gastrique, SAP	CHOP
44.63.10	Fermeture endoscopique d'autre fistule gastrique	CHOP
44.63.11	Fermeture chirurgicale ouverte d'autre fistule gastrique	CHOP
44.63.12	Fermeture laparoscopique d'autre fistule gastrique	CHOP
44.63.99	Fermeture d'autre fistule gastrique, autre	CHOP
44.64	Gastropexie	CHOP
44.65.00	(Esophago-gastroplastie, SAP	CHOP
44.65.10	(Esophago-gastroplastie chirurgicale ouverte, plastie du cardia	CHOP
44.65.20	(Esophago-gastroplastie chirurgicale ouverte, (hémi-)fundoplicature	CHOP
44.65.99	(Esophago-gastroplastie, autre	CHOP
44.66.00	Autres mesures de reconstruction de la fonction du sphincter gastro-œsophagien, SAP	CHOP
44.66.11	Plastie hiatale lors d'une intervention bariatrique, chirurgicale ouverte	CHOP
44.66.99	Autres mesures de reconstruction de la fonction du sphincter gastro-œsophagien, autre	CHOP
44.67.00	Interventions laparoscopiques de restauration de fonction du sphincter gastro-œsophagien, SAP	CHOP
44.67.10	Interventions laparoscopiques de restauration de fonction du sphincter gastro-œsophagien, plastie laparoscopique du cardia	CHOP
44.67.20	Interventions laparoscopiques de restauration de fonction du sphincter gastro-œsophagien, (hémi-)fundoplicature laparoscopique	CHOP
44.67.99	Interventions laparoscopiques de restauration de fonction du sphincter gastro-œsophagien, autre	CHOP
44.68	Gastroplastie	CHOP
44.69	Autre réparation de l'estomac, autre	CHOP
44.91	Ligature de varices gastriques	CHOP
44.92	Manipulation peropératoire de l'estomac	CHOP
44.93	Insertion de ballonnet gastrique	CHOP
44.94	Enlèvement de ballonnet gastrique	CHOP
44.95.00	Opération restrictive de l'estomac, SAP	CHOP
44.95.09	Opération restrictive de l'estomac, autre	CHOP
44.95.11	Gastric banding, chirurgical ouvert	CHOP
44.95.12	Gastric banding, laparoscopique	CHOP
44.95.21	Gastroplastie verticale, par chirurgie ouverte	CHOP
44.95.22	Gastroplastie verticale, par laparoscopie	CHOP
44.95.31	Gastroplastie longitudinale, endoscopique	CHOP
44.96.00	Révision d'opération restrictive de l'estomac, SAP	CHOP
44.96.11	Remise en place de l'anneau après Gastric Banding, chirurgicale ouverte	CHOP
44.96.12	Remise en place de l'anneau après Gastric Banding, laparoscopique	CHOP
44.96.13	Changement de l'anneau après Gastric Banding, chirurgical ouvert	CHOP
44.96.14	Changement de l'anneau après Gastric Banding, laparoscopique	CHOP
44.96.15	Réparation du cathéter après Gastric Banding, sans intervention intra-abdominale	CHOP
44.96.16	Réparation du cathéter après Gastric Banding, avec intervention intra-abdominale, chirurgicale ouverte	CHOP
44.96.17	Réparation du cathéter après Gastric Banding, avec intervention intra-abdominale, laparoscopique	CHOP
44.96.18	Changement de boîtier après Gastric Banding	CHOP
44.96.99	Révision d'opération restrictive de l'estomac, autre	CHOP
44.97.00	Enlèvement de dispositif(s) de restriction gastrique, SAP	CHOP
44.97.11	Enlèvement d'anneau gastrique, chirurgical ouvert	CHOP

44.97.12	Enlèvement d'anneau gastrique, laparoscopique	CHOP
44.97.99	Enlèvement de dispositif(s) de restriction gastrique, autre	CHOP
44.99.00	Autres opérations de l'estomac, SAP	CHOP
44.99.10	Dilatation endoscopique de l'estomac	CHOP
44.99.11	Dilatation chirurgicale ouverte de l'estomac	CHOP
44.99.12	Dilatation laparoscopique de l'estomac	CHOP
44.99.21	Ligature par anse largable et clipping gastrique, par chirurgie ouverte	CHOP
44.99.22	Ligature par anse largable et clipping gastrique, par laparoscopie	CHOP
44.99.31	Injection chirurgicale ouverte dans l'estomac	CHOP
44.99.32	Injection laparoscopique dans l'estomac	CHOP
44.99.50	Insertion ou remplacement de prothèse non auto-expansible dans l'estomac, par endoscopie	CHOP
44.99.51	Insertion ou remplacement de prothèse non auto-expansible dans l'estomac, par chirurgie ouverte	CHOP
44.99.52	Insertion ou remplacement de prothèse non auto-expansible dans l'estomac, par laparoscopie	CHOP
44.99.60	Insertion ou remplacement de prothèse auto-expansible dans l'estomac, par endoscopie	CHOP
44.99.61	Insertion ou remplacement de prothèse auto-expansible dans l'estomac, par chirurgie ouverte	CHOP
44.99.62	Insertion ou remplacement de prothèse auto-expansible dans l'estomac, par laparoscopie	CHOP
44.99.70	Enlèvement endoscopique de prothèse de l'estomac	CHOP
44.99.71	Enlèvement chirurgical ouvert de prothèse de l'estomac	CHOP
44.99.72	Enlèvement laparoscopique de prothèse de l'estomac	CHOP
44.99.80	Implantation et remplacement de pacemaker gastrique (y c. sondes)	CHOP
44.99.81	Révision sans remplacement de pacemaker gastrique (y c. sondes)	CHOP
44.99.82	Enlèvement d'un générateur de pacemaker gastrique (y c. sondes)	CHOP
44.99.90	Autres opérations endoscopique de l'estomac	CHOP
44.99.91	Autres opérations du pylore	CHOP
44.99.99	Autres opérations de l'estomac, autre	CHOP
45.00	Incision de l'intestin, SAP	CHOP
45.01	Incision du duodénum	CHOP
45.02	Autre incision de l'intestin grêle	CHOP
45.03	Incision du gros intestin	CHOP
45.26	Biopsie ouverte du gros intestin	CHOP
45.31	Autre excision locale de lésion du duodénum	CHOP
45.32	Autre destruction de lésion du duodénum	CHOP
45.33	Excision locale de lésion ou tissu de l'intestin grêle, sauf duodénum	CHOP
45.34	Autre destruction de lésion d'intestin grêle, sauf duodénum	CHOP
45.41.00	Excision locale de lésion ou tissu du gros intestin, SAP	CHOP
45.41.09	Excision locale de lésion ou tissu du gros intestin, autre	CHOP
45.41.11	Excision locale de lésion ou tissu du gros intestin, par endoscopie, sans autres mesures	CHOP
45.41.21	Excision locale de lésion ou tissu du gros intestin, par laparoscopie	CHOP
45.41.31	Excision locale de lésion ou tissu du gros intestin, par chirurgie ouverte	CHOP
45.50	Isolement de segment d'intestin, SAP	CHOP
45.51	Isolement de segment d'intestin grêle	CHOP
45.52	Isolement de segment du gros intestin	CHOP
45.61	Résection segmentaire multiple d'intestin grêle	CHOP
45.62	Autre résection partielle d'intestin grêle	CHOP



45.63.00	Exérèse totale de l'intestin grêle, SAP	CHOP
45.63.10	Exérèse totale de l'intestin grêle, résection post-mortem d'intestin grêle pour transplantation	CHOP
45.63.99	Exérèse totale de l'intestin grêle, autre	CHOP
45.70	Excision partielle du gros intestin, SAP	CHOP
45.72.11	Résection iléo-cæcale, par chirurgie ouverte	CHOP
45.72.12	Résection iléo-cæcale, par laparoscopie	CHOP
45.73.11	Hémi-colectomie droite, par chirurgie ouverte	CHOP
45.73.12	Hémi-colectomie droite, par laparoscopie	CHOP
45.74.11	Résection du côlon transverse, par chirurgie ouverte	CHOP
45.74.12	Résection du côlon transverse, par laparoscopie	CHOP
45.75.11	Hémi-colectomie gauche, par chirurgie ouverte	CHOP
45.75.12	Hémi-colectomie gauche, par laparoscopie	CHOP
45.75.21	Hémi-colectomie gauche avec sigmoïdectomie, par chirurgie ouverte	CHOP
45.75.22	Hémi-colectomie gauche avec sigmoïdectomie, par laparoscopie	CHOP
45.76.00	Sigmoïdectomie, SAP	CHOP
45.76.09	Sigmoïdectomie, autre	CHOP
45.76.11	Sigmoïdectomie, par chirurgie ouverte	CHOP
45.76.21	Sigmoïdectomie, par laparoscopie	CHOP
45.77.11	Hémi-colectomie droite étendue, par chirurgie ouverte	CHOP
45.77.12	Hémi-colectomie droite étendue, par laparoscopie	CHOP
45.77.21	Hémi-colectomie gauche étendue, par chirurgie ouverte	CHOP
45.77.22	Hémi-colectomie gauche étendue, par laparoscopie	CHOP
45.78.11	Résection segmentaire, par chirurgie ouverte	CHOP
45.78.12	Résection segmentaire, par laparoscopie	CHOP
45.78.21	Résection segmentaire multiple, par chirurgie ouverte	CHOP
45.78.22	Résection segmentaire multiple, par laparoscopie	CHOP
45.79	Excision partielle du gros intestin, autre	CHOP
45.80	Colectomie et proctocolectomie, SAP	CHOP
45.81.11	Colectomie, par chirurgie ouverte	CHOP
45.81.12	Colectomie, par laparoscopie	CHOP
45.82.11	Proctocolectomie, par chirurgie ouverte	CHOP
45.82.12	Proctocolectomie, par laparoscopie	CHOP
45.89	Colectomie et proctocolectomie, autre	CHOP
45.90	Anastomose intestinale, SAP	CHOP
45.91	Anastomose entre intestin grêle et intestin grêle	CHOP
45.92.11	Anastomose entre l'intestin grêle et le rectum avec formation d'un réservoir [pouch]	CHOP
45.92.12	Anastomose entre l'intestin grêle et le rectum sans formation d'un réservoir [pouch]	CHOP
45.93	Anastomose entre intestin grêle et gros intestin	CHOP
45.94	Anastomose entre gros intestin et gros intestin	CHOP
45.95.11	Anastomose entre l'intestin grêle et l'anus avec formation d'un réservoir	CHOP
45.95.12	Anastomose entre l'intestin grêle et l'anus sans formation de réservoir	CHOP
45.95.21	Anastomose entre le côlon et l'anus	CHOP
45.96	Anastomose entre le côlon et le rectum	CHOP
45.97.11	Création d'une anastomose basse sur l'intestin grêle, par chirurgie ouverte	CHOP
45.97.12	Création d'une anastomose basse sur l'intestin grêle, par laparoscopie	CHOP
45.98.11	Révision d'anastomose de l'intestin grêle	CHOP
45.98.12	Révision d'anastomose du gros intestin	CHOP
45.98.13	Révision d'une anastomose à l'anus	CHOP
45.99	Anastomose intestinale, autre	CHOP

46.02	Résection de segment extériorisé d'intestin grêle	CHOP
46.04	Résection de segment extériorisé de gros intestin	CHOP
46.10	Colostomie, SAP	CHOP
46.12.11	Colostomie terminale, par chirurgie ouverte	CHOP
46.12.12	Colostomie terminale, par laparoscopie	CHOP
46.15.11	Double colostomie, par chirurgie ouverte	CHOP
46.15.12	Double colostomie, par laparoscopie	CHOP
46.19	Colostomie, autre	CHOP
46.20	Jéjunostomie et iléostomie, SAP	CHOP
46.25.11	Jéjunostomie et iléostomie terminale, par chirurgie ouverte	CHOP
46.25.12	Jéjunostomie et iléostomie terminale, par laparoscopie	CHOP
46.26.11	Double jéjunostomie et iléostomie, par chirurgie ouverte	CHOP
46.26.12	Double jéjunostomie et iléostomie, par laparoscopie	CHOP
46.29	Jéjunostomie et iléostomie, autre	CHOP
46.2A	Réalisation d'une anastomose selon Bishop-Koop	CHOP
46.33	Réalisation d'une duodénostomie	CHOP
46.39	Autre entérostomie, autre	CHOP
46.40	Révision de stoma intestinal, SAP	CHOP
46.41.00	Révision de stomie de l'intestin grêle, SAP	CHOP
46.41.10	Plastie d'élargissement ou de resserrement de stomie de l'intestin grêle	CHOP
46.41.11	Nouvelle implantation de stomie de l'intestin grêle	CHOP
46.41.12	Ablation de la partie avancée d'une stomie de l'intestin grêle	CHOP
46.41.20	Conversion d'une stomie de l'intestin grêle en stomie continente	CHOP
46.41.99	Révision de stomie de l'intestin grêle, autre	CHOP
46.42.00	Reconstruction d'une hernie parastomiale, SAP	CHOP
46.42.09	Reconstruction d'une hernie parastomiale, autre	CHOP
46.42.11	Reconstruction d'une hernie parastomiale, par chirurgie ouverte, sans implantation de membranes ou filets	CHOP
46.42.12	Reconstruction d'une hernie parastomiale, par chirurgie ouverte, avec implantation de membranes ou filets	CHOP
46.42.21	Reconstruction d'une hernie parastomiale, par laparoscopie, sans implantation de membranes ou filets	CHOP
46.42.22	Reconstruction d'une hernie parastomiale, par laparoscopie, avec implantation de membranes ou filets	CHOP
46.43.00	Révision de stomie artificielle du gros intestin, SAP	CHOP
46.43.10	Plastie d'élargissement ou de resserrement de colostomie	CHOP
46.43.11	Nouvelle implantation de colostomie	CHOP
46.43.12	Ablation de la partie avancée d'une colostomie	CHOP
46.43.20	Conversion d'une colostomie en stomie continente	CHOP
46.43.99	Autre révision de stomie artificielle du gros intestin, autre	CHOP
46.50	Fermeture d'orifice intestinal, SAP	CHOP
46.51.00	Fermeture de stomie de l'intestin grêle, SAP	CHOP
46.51.10	Fermeture de double stomie de l'intestin grêle	CHOP
46.51.20	Fermeture de stomie terminale de l'intestin grêle	CHOP
46.51.99	Fermeture de stomie de l'intestin grêle, autre	CHOP
46.52.00	Fermeture de colostomie, SAP	CHOP
46.52.10	Fermeture d'une double colostomie	CHOP
46.52.20	Fermeture de colostomie terminale	CHOP
46.52.99	Fermeture de colostomie, autre	CHOP
46.60	Fixation de l'intestin, SAP	CHOP

46.61	Fixation de l'intestin grêle à la paroi abdominale	CHOP
46.62	Autre fixation de l'intestin grêle	CHOP
46.63	Fixation du gros intestin à la paroi abdominale	CHOP
46.64	Autre fixation du gros intestin	CHOP
46.71	Suture de lacération du duodénum	CHOP
46.72.00	Fermeture de fistule duodénale, SAP	CHOP
46.72.10	Fermeture endoscopique de fistule duodénale	CHOP
46.72.11	Fermeture chirurgicale ouverte de fistule duodénale	CHOP
46.72.12	Fermeture laparoscopique de fistule duodénale	CHOP
46.72.99	Fermeture de fistule duodénale, autre	CHOP
46.73	Suture de lacération d'intestin grêle, sauf duodénale	CHOP
46.74.00	Fermeture de fistule d'intestin grêle, sauf duodénale, SAP	CHOP
46.74.10	Fermeture endoscopique de fistule d'intestin grêle, sauf duodénale	CHOP
46.74.11	Fermeture chirurgicale ouverte de fistule d'intestin grêle, sauf duodénale	CHOP
46.74.12	Fermeture laparoscopique de fistule d'intestin grêle, sauf duodénale	CHOP
46.74.99	Fermeture de fistule d'intestin grêle, sauf duodénale, autre	CHOP
46.75	Suture de lacération du gros intestin	CHOP
46.76.00	Fermeture de fistule du gros intestin, SAP	CHOP
46.76.10	Fermeture endoscopique de fistule du gros intestin	CHOP
46.76.11	Fermeture chirurgicale ouverte de fistule du gros intestin	CHOP
46.76.12	Fermeture laparoscopique de fistule du gros intestin	CHOP
46.76.99	Fermeture de fistule du gros intestin, autre	CHOP
46.79.00	Autre réparation intestinale, SAP	CHOP
46.79.10	Suture d'autre lacération de l'intestin	CHOP
46.79.20	Fermeture endoscopique d'autre fistule intestinale	CHOP
46.79.21	Fermeture chirurgicale ouverte d'autre fistule intestinale	CHOP
46.79.22	Fermeture laparoscopique d'autre fistule intestinale	CHOP
46.79.30	Plastie d'élargissement ou de resserrement de l'intestin	CHOP
46.79.31	Allongement longitudinal de l'intestin selon Bianchi	CHOP
46.79.32	Entéroplastie transverse sérielle [STEP]	CHOP
46.79.39	Autre allongement de l'intestin	CHOP
46.79.40	Réalisation d'un réservoir, intestin grêle	CHOP
46.79.41	Réalisation d'un réservoir, gros intestin	CHOP
46.79.50	Révision d'un réservoir, intestin grêle	CHOP
46.79.51	Révision d'un réservoir, gros intestin	CHOP
46.79.99	Autre réparation intestinale, autre	CHOP
46.80	Manipulation intra-abdominale d'intestin, SAP	CHOP
46.81	Manipulation intra-abdominale d'intestin grêle	CHOP
46.82	Manipulation intra-abdominale du gros intestin (côlon)	CHOP
46.85.00	Dilatation de l'intestin, SAP	CHOP
46.85.11	Dilatation chirurgicale ouverte de l'intestin	CHOP
46.85.12	Dilatation laparoscopique de l'intestin	CHOP
46.85.21	Dilatation chirurgicale ouverte de l'intestin grêle	CHOP
46.85.22	Dilatation laparoscopique de l'intestin grêle	CHOP
46.85.31	Dilatation chirurgicale ouverte du gros intestin	CHOP
46.85.32	Dilatation laparoscopique du gros intestin	CHOP
46.85.99	Dilatation de l'intestin, autre	CHOP
46.91	Myotomie du côlon sigmoïde	CHOP
46.92	Myotomie d'autre partie du côlon, sauf sigmoïde	CHOP
46.95	Perfusion locale de l'intestin grêle	CHOP

46.96	Perfusion locale du gros intestin	CHOP
46.97.00	Transplantation intestinale, SAP	CHOP
46.97.10	Transplantation intestinale, retransplantation d'intestin grêle durant la même hospitalisation	CHOP
46.97.99	Transplantation intestinale, autre	CHOP
46.99.00	Autres opérations de l'intestin, SAP	CHOP
46.99.09	Autres opérations de l'intestin, autre	CHOP
46.99.10	Décompression de l'intestin	CHOP
46.99.21	Ligature par anse largable et clipping intestinal, par chirurgie ouverte	CHOP
46.99.22	Ligature par anse largable et clipping intestinal, par laparoscopie	CHOP
46.99.51	Insertion ou remplacement de prothèse non auto-expansible dans l'intestin, par chirurgie ouverte	CHOP
46.99.52	Insertion ou remplacement de prothèse non auto-expansible dans l'intestin, par laparoscopie	CHOP
46.99.61	Insertion ou remplacement de prothèse auto-expansible dans l'intestin, par chirurgie ouverte	CHOP
46.99.62	Insertion ou remplacement de prothèse auto-expansible dans l'intestin, par laparoscopie	CHOP
46.99.71	Enlèvement de prothèse de l'intestin, par chirurgie ouverte	CHOP
46.99.72	Enlèvement de prothèse de l'intestin, par laparoscopie	CHOP
46.99.81	Section des brides de Ladd, par chirurgie ouverte	CHOP
46.99.82	Section des brides de Ladd, par laparoscopie	CHOP
46.99.93	Fermeture de brèche du méso lors d'hernie interne, par chirurgie ouverte	CHOP
46.99.94	Fermeture de brèche du méso lors d'hernie interne, par laparoscopie	CHOP
47.00	Appendicectomie, SAP	CHOP
47.01	Appendicectomie, par laparoscopie	CHOP
47.02	Appendicectomie, par chirurgie ouverte	CHOP
47.09	Appendicectomie, autre	CHOP
47.10	Appendicectomie en passant, SAP	CHOP
47.11	Appendicectomie en passant, dans le cadre d'une laparoscopie faite pour une autre raison	CHOP
47.12	Appendicectomie en passant, dans le cadre d'une laparotomie faite pour une autre raison	CHOP
47.19	Appendicectomie en passant, autre	CHOP
47.2	Drainage d'abcès appendiculaire	CHOP
47.9	Opérations de l'appendice, autre	CHOP
48.0	Rectotomie	CHOP
48.1	Rectostomie	CHOP
48.21	Rectosigmoïdoscopie transabdominale	CHOP
48.29.00	Autres techniques diagnostiques concernant le rectum, le rectosigmoïde et le tissu périrectal, SAP	CHOP
48.35.10	Résection locale d'anse rectale, excision sous-muqueuse ou en pleine épaisseur (locale, segmentaire) de lésion ou de tissu rectal, par endoscopie	CHOP
48.35.11	Résection locale d'anse rectale, excision sous-muqueuse ou en pleine épaisseur (locale) de lésion ou de tissu rectal, par autre abord (transanal, microchirurgie endoscopique)	CHOP
48.41	Résection sous-muqueuse du rectum [opération de Soave]	CHOP
48.49	Résection du rectum avec abaissement du côlon, autre	CHOP
48.50	Résection du rectum sans conservation du sphincter, SAP	CHOP
48.51	Résection abdomino-périnéale du rectum	CHOP
48.53	Résection abdomino-sacré, sacro-périnéale et périnéale du rectum	CHOP

48.59	Résection du rectum sans conservation du sphincter, autre	CHOP
48.65	Résection du rectum selon Duhamel	CHOP
48.66.00	Résection du rectum avec conservation du sphincter, SAP	CHOP
48.66.09	Résection du rectum avec conservation du sphincter, autre	CHOP
48.66.11	Résection en manchette et résection tubulaire du rectum, avec anastomose, par chirurgie ouverte	CHOP
48.66.12	Résection en manchette et résection tubulaire du rectum, avec entérostomie et fermeture du bout distal, par chirurgie ouverte	CHOP
48.66.13	Résection en manchette et résection tubulaire du rectum, avec anastomose, par laparoscopie	CHOP
48.66.14	Résection en manchette et résection tubulaire du rectum, avec entérostomie et fermeture du bout distal, par laparoscopie	CHOP
48.66.15	Résection en manchette et résection tubulaire du rectum, transanale	CHOP
48.66.21	Résection antérieure du rectum, avec anastomose, par chirurgie ouverte	CHOP
48.66.22	Résection antérieure du rectum, avec entérostomie et fermeture du bout distal, par chirurgie ouverte	CHOP
48.66.23	Résection antérieure du rectum, avec anastomose, par laparoscopie	CHOP
48.66.24	Résection antérieure du rectum, avec entérostomie et fermeture du bout distal, par laparoscopie	CHOP
48.66.25	Résection antérieure du rectum, transanale	CHOP
48.66.31	Résection antérieure profonde du rectum, avec anastomose, par chirurgie ouverte	CHOP
48.66.32	Résection antérieure profonde du rectum, avec entérostomie et fermeture du bout distal, par chirurgie ouverte	CHOP
48.66.33	Résection antérieure profonde du rectum, avec anastomose, par laparoscopie	CHOP
48.66.34	Résection antérieure profonde du rectum, avec entérostomie et fermeture du bout distal, par laparoscopie	CHOP
48.66.35	Résection antérieure profonde du rectum, avec anastomose, transanale	CHOP
48.69	Autre résection du rectum, autre	CHOP
48.72	Fermeture de proctostomie	CHOP
48.73	Fermeture d'autre fistule rectale	CHOP
48.74	Rectorectostomie	CHOP
48.75.00	Rectopexie abdominale, SAP	CHOP
48.75.09	Rectopexie abdominale, autre	CHOP
48.75.11	Rectopexie abdominale, par chirurgie ouverte	CHOP
48.75.21	Rectopexie abdominale, par laparoscopie	CHOP
48.76.00	Autre rectopexie, SAP	CHOP
48.76.10	Rectopexie par rectotomie postérieure	CHOP
48.76.11	Autre rectopexie, résection de muqueuse extra-anale (selon Rehn-Delorme)	CHOP
48.76.99	Autre rectopexie, autre	CHOP
48.79	Réparation du rectum, autre	CHOP
48.81	Incision de tissu périrectal	CHOP
48.82	Excision de tissu périrectal	CHOP
48.91	Incision de sténose rectale	CHOP
48.92	Myectomie ano-rectale	CHOP
48.93	Réparation de fistule périrectale	CHOP
48.99.00	Autres opérations du rectum et du tissu périrectal, SAP	CHOP
48.99.10	Ligature du rectum et du tissu périrectal	CHOP
48.99.11	Sclérose transanale du rectum et du tissu périrectal	CHOP
48.99.12	Dilatation du rectum	CHOP
48.99.99	Autres opérations du rectum et du tissu périrectal, autre	CHOP

49.01	Incision d'abcès périanal	CHOP
49.02	Autre incision de tissu périanal	CHOP
49.11	Fistulotomie anale	CHOP
49.12	Fistulectomie anale	CHOP
49.46.12	Excision d'hémorroïdes avec plastie réparatrice	CHOP
49.51	Sphinctérotomie anale latérale gauche	CHOP
49.52	Sphinctérotomie anale postérieure	CHOP
49.59	Sphinctérotomie anale, autre	CHOP
49.6	Excision de l'anus	CHOP
49.70	Réparation de l'anus, SAP	CHOP
49.72	Cerclage de l'anus	CHOP
49.73.00	Fermeture de fistule anale, SAP	CHOP
49.73.11	Fermeture de fistule anale par lambeaux muqueux	CHOP
49.73.12	Fermeture de fistule anale par greffe	CHOP
49.73.99	Fermeture de fistule anale, autre	CHOP
49.74	Transposition du muscle droit interne [muscle gracile] de la cuisse pour incontinence anale	CHOP
49.75	Implantation ou révision de sphincter anal artificiel	CHOP
49.76	Ablation de sphincter anal artificiel	CHOP
49.77.11	Anoproctoplastie, par chirurgie ouverte	CHOP
49.77.12	Anoproctoplastie, périnéale	CHOP
49.77.13	Anoproctoplastie, par laparoscopie	CHOP
49.78.00	Réparation d'agénésies anorectales congénitales et atrésies anales, SAP	CHOP
49.78.09	Réparation d'agénésies anorectales congénitales et atrésies anales, autre	CHOP
49.78.11	Anorectoplastie antérieure, par chirurgie ouverte et périnéale	CHOP
49.78.12	Anorectoplastie sagittale postérieure [PSARP], par chirurgie ouverte et périnéale	CHOP
49.78.13	Anorectoplastie sagittale postérieure [PSARP], avec fermeture de fistule de l'appareil génito-urinaire, par chirurgie ouverte et périnéale	CHOP
49.78.14	Anorectoplastie sagittale postérieure [PSARP], avec correction d'une malformation du vagin, par chirurgie ouverte et périnéale	CHOP
49.78.21	Abaissement abdomino-périnéal ou sacro-abdominopérinéal lors d'agénésies anorectales congénitales et atrésies anales	CHOP
49.78.31	Réparation de l'anus lors d'agénésies anorectales congénitales et atrésies anales , périnéale	CHOP
49.79	Réparation de l'anus, autre	CHOP
49.91	Incision du septum anal	CHOP
49.92	Insertion de stimulateur électrique sous-cutané du sphincter anal	CHOP
49.93	Autre incision de l'anus	CHOP
49.94	Réduction de prolapsus anal	CHOP
49.95	Contrôle d'hémorragie anale, (post-opératoire)	CHOP
49.99.00	Autres opérations de l'anus, SAP	CHOP
49.99.10	Drainage de fistule anale par fil	CHOP
49.99.99	Autres opérations de l'anus, autre	CHOP
50.0	Hépatotomie	CHOP
50.12.00	Biopsie ouverte du foie, SAP	CHOP
50.12.09	Biopsie ouverte du foie, autre	CHOP
50.20	Excision ou destruction locale de lésion ou de tissu hépatique et hépatectomie partielle, SAP	CHOP
50.21.11	Fenestration d'un ou plusieurs kyste(s) hépatique(s), par chirurgie ouverte	CHOP
50.21.12	Fenestration d'un ou plusieurs kyste(s) hépatique(s), par laparoscopie	CHOP



50.23.11	Excision locale de 1-2 foyers dans le foie, jusqu'à 4 cm de diamètre respectivement, par chirurgie ouverte	CHOP
50.23.12	Excision locale de 1-2 foyers dans le foie, au moins 1 foyer de plus de 4 cm de diamètre, par chirurgie ouverte	CHOP
50.23.13	Excision locale de 3 foyers et plus dans le foie, par chirurgie ouverte	CHOP
50.25.11	Excision locale de 1-2 foyers dans le foie, jusqu'à 4 cm de diamètre respectivement, par laparoscopie	CHOP
50.25.12	Excision locale de 1-2 foyers dans le foie, au moins 1 foyer de plus de 4 cm de diamètre, par laparoscopie	CHOP
50.25.13	Excision locale de 3 foyers et plus dans le foie, par laparoscopie	CHOP
50.27.11	Destruction locale de lésion ou de tissu du foie, par injection d'alcool, par chirurgie ouverte	CHOP
50.27.12	Destruction locale de lésion ou de tissu du foie, par thermothérapie induite à haute fréquence, par chirurgie ouverte	CHOP
50.27.13	Destruction locale de lésion ou de tissu du foie, par cryothérapie, par chirurgie ouverte	CHOP
50.27.14	Destruction locale de lésion ou de tissu du foie, au laser, par chirurgie ouverte	CHOP
50.27.15	Destruction locale de lésion ou de tissu du foie, par électroporation irréversible, par chirurgie ouverte	CHOP
50.27.19	Destruction locale de lésion ou de tissu du foie, par chirurgie ouverte, autre	CHOP
50.27.21	Destruction locale de lésion ou de tissu du foie, par injection d'alcool, par laparoscopie	CHOP
50.27.22	Destruction locale de lésion ou de tissu du foie, par thermothérapie, par laparoscopie	CHOP
50.27.23	Destruction locale de lésion ou de tissu du foie, par cryothérapie, par laparoscopie	CHOP
50.27.24	Destruction locale de lésion ou de tissu du foie, au laser, par laparoscopie	CHOP
50.27.25	Destruction locale de lésion ou de tissu du foie, par électroporation irréversible, par laparoscopie	CHOP
50.27.29	Destruction locale de lésion ou de tissu du foie, par laparoscopie, autre	CHOP
50.27.31	Destruction locale de lésion ou de tissu du foie, par injection d'alcool, percutanée	CHOP
50.27.32	Destruction locale de lésion ou de tissu du foie, par thermothérapie, percutanée	CHOP
50.27.33	Destruction locale de lésion ou de tissu du foie, par cryothérapie, percutanée	CHOP
50.27.34	Destruction locale de lésion ou de tissu du foie, au laser, percutanée	CHOP
50.27.35	Destruction locale de lésion ou de tissu du foie, par électroporation irréversible, percutanée	CHOP
50.27.39	Destruction locale de lésion ou de tissu du foie, percutanée, autre	CHOP
50.29	Excision ou destruction locale de lésion ou de tissu hépatique et hépatectomie partielle, autre	CHOP
50.2A.11	Résection de kyste hépatique, par chirurgie ouverte	CHOP
50.2A.12	Résection de kyste hépatique, par laparoscopie	CHOP
50.2A.21	Bisegmentectomie gauche, par chirurgie ouverte	CHOP
50.2A.22	Bisegmentectomie gauche, par laparoscopie	CHOP
50.2A.23	Hémihépatectomie gauche, par chirurgie ouverte	CHOP
50.2A.24	Hémihépatectomie gauche, par laparoscopie	CHOP
50.2A.25	Hémihépatectomie gauche étendue, par chirurgie ouverte	CHOP
50.2A.26	Hémihépatectomie gauche étendue, par laparoscopie	CHOP
50.2A.27	Hémihépatectomie droite, par chirurgie ouverte	CHOP
50.2A.28	Hémihépatectomie droite, par laparoscopie	CHOP
50.2A.2A	Hémihépatectomie droite étendue, par chirurgie ouverte	CHOP
50.2A.2B	Hémihépatectomie droite étendue, par laparoscopie	CHOP
50.2A.2C	Autre résection de plusieurs segments contigus, par chirurgie ouverte	CHOP
50.2A.2D	Autre résection de plusieurs segments contigus, par laparoscopie	CHOP

50.2B.11	Transsection hépatique et ligature de branches portales par chirurgie ouverte, 1ère étape ALPPS	CHOP
50.2B.12	Transsection hépatique et ligature de branches portales, par laparoscopie, 1ère étape ALPPS	CHOP
50.2C.11	Bisegmentectomie gauche, par chirurgie ouverte, pour don d'organe par une personne vivante	CHOP
50.2C.12	Bisegmentectomie gauche, par laparoscopie, pour don d'organe par une personne vivante	CHOP
50.2C.13	Hémihépatectomie gauche, par chirurgie ouverte, pour don d'organe par une personne vivante	CHOP
50.2C.14	Hémihépatectomie gauche, par laparoscopie, pour don d'organe par une personne vivante	CHOP
50.2C.15	Hémihépatectomie droite, par chirurgie ouverte, pour don d'organe par une personne vivante	CHOP
50.2C.16	Hémihépatectomie droite, par laparoscopie, pour don d'organe par une personne vivante	CHOP
50.50	Transplantation hépatique, SAP	CHOP
50.52	Transplantation hépatique, greffe de foie entier	CHOP
50.53	Transplantation hépatique, greffe de foie partagé [split liver]	CHOP
50.59	Transplantation hépatique, autre	CHOP
50.60	Réparation du foie, SAP	CHOP
50.62	Fermeture de lacération du foie et réparation, par suture	CHOP
50.63	Fermeture de lacération du foie et réparation, par tamponnade	CHOP
50.69	Réparation du foie, autre	CHOP
50.70	Hépatectomie totale pour transplantation, SAP	CHOP
50.71	Hépatectomie totale, par chirurgie ouverte, pour don d'organe par une personne vivante	CHOP
50.79	Hépatectomie totale pour transplantation, autre	CHOP
50.91	Aspiration percutanée du foie	CHOP
50.92	Assistance hépatique extracorporelle	CHOP
50.93	Perfusion localisée du foie	CHOP
50.94	Autre injection de substance thérapeutique dans le foie	CHOP
50.95	Implantation d'un marqueur ou d'un traceur pour localisation ou guidage de l'intervention thérapeutique dans le foie, par voie percutanée	CHOP
50.96	Drainage d'un abcès hépatique, par voie percutanée	CHOP
50.99.00	Autres opérations du foie, SAP	CHOP
50.99.10	Implantation et remplacement de cathéter à demeure dans l'artère hépatique et le système porte	CHOP
50.99.11	Enlèvement de cathéter à demeure de l'artère hépatique et du système porte	CHOP
50.99.99	Autres opérations du foie, autre	CHOP
51.02	Cholécystostomie au trocart	CHOP
51.03	Autre cholécystostomie	CHOP
51.04	Autre cholécystotomie	CHOP
51.21	Autre cholécystectomie partielle	CHOP
51.22.00	Cholécystectomie, SAP	CHOP
51.22.10	Cholécystectomie sans révision chirurgicale des voies biliaires	CHOP
51.22.11	Cholécystectomie avec révision chirurgicale des voies biliaires	CHOP
51.22.12	Cholécystectomie élargie	CHOP
51.22.99	Cholécystectomie, autre	CHOP
51.23	Cholécystectomie laparoscopique	CHOP
51.24	Cholécystectomie partielle par laparoscopie	CHOP



51.31	Anastomose entre la vésicule biliaire et les voies hépatiques	CHOP
51.32	Anastomose entre vésicule biliaire et intestin	CHOP
51.33	Anastomose entre vésicule biliaire et pancréas	CHOP
51.34	Anastomose entre vésicule biliaire et estomac	CHOP
51.35	Autre anastomose de la vésicule biliaire	CHOP
51.36	Cholédocho-entérostomie	CHOP
51.37	Anastomose entre canal hépatique et tractus gastro-intestinal	CHOP
51.38.00	Anastomose entre les voies biliaires et tractus gastro-intestinal, SAP	CHOP
51.38.09	Anastomose entre les voies biliaires et tractus gastro-intestinal, autre	CHOP
51.38.11	Anastomose entre les voies biliaires et tractus gastro-intestinal, par chirurgie ouverte	CHOP
51.38.21	Anastomose entre les voies biliaires et tractus gastro-intestinal, par laparoscopie	CHOP
51.38.31	Anastomose entre les voies biliaires et tractus gastro-intestinal, par voie endoscopique	CHOP
51.39	Autres anastomoses des voies biliaires	CHOP
51.41.00	Incision du cholédoque avec extraction de calcul, SAP	CHOP
51.41.09	Incision du cholédoque avec extraction de calcul, autre	CHOP
51.41.11	Incision du cholédoque avec extraction de calcul, par chirurgie ouverte	CHOP
51.41.21	Incision du cholédoque avec extraction de calcul, par laparoscopie	CHOP
51.42.00	Incision du cholédoque avec autre désobstruction, SAP	CHOP
51.42.09	Incision du cholédoque avec autre désobstruction, autre	CHOP
51.42.11	Incision du cholédoque avec autre désobstruction, par chirurgie ouverte	CHOP
51.42.21	Incision du cholédoque avec autre désobstruction, par laparoscopie	CHOP
51.43	Insertion de tube cholédocho-hépatique pour décompression	CHOP
51.44.00	Incision du canal cystique et des canaux hépatiques pour extraction de calcul, SAP	CHOP
51.44.09	Incision du canal cystique et des canaux hépatiques pour extraction de calcul, autre	CHOP
51.44.11	Incision du canal cystique et des canaux hépatiques pour extraction de calcul, par chirurgie ouverte	CHOP
51.44.21	Incision du canal cystique et des canaux hépatiques pour extraction de calcul, par laparoscopie	CHOP
51.49.00	Incision du canal cystique et des canaux hépatiques pour désobstruction, SAP	CHOP
51.49.09	Incision du canal cystique et des canaux hépatiques pour désobstruction, autre	CHOP
51.49.11	Incision du canal cystique et des canaux hépatiques pour désobstruction, par chirurgie ouverte	CHOP
51.49.21	Incision du canal cystique et des canaux hépatiques pour désobstruction, par laparoscopie	CHOP
51.51	Incision du cholédoque	CHOP
51.59	Incision du canal cystique et des canaux hépatiques	CHOP
51.61	Excision de canal cystique persistant	CHOP
51.62	Excision de l'ampoule de Vater (avec réimplantation du cholédoque)	CHOP
51.63	Autre excision du cholédoque	CHOP
51.69	Excision d'autre canal biliaire	CHOP
51.71	Suture simple du cholédoque	CHOP
51.72	Cholécoplastie	CHOP
51.79	Réparation du canal cystique et des canaux hépatiques	CHOP
51.81	Dilatation du sphincter d'Oddi	CHOP
51.82	Sphinctérotomie pancréatique	CHOP
51.83	Sphinctéroplastie pancréatique	CHOP
51.89	Autres opérations du sphincter d'Oddi	CHOP
51.91	Réparation de lacération de vésicule biliaire	CHOP
51.92	Fermeture de cholécystostomie	CHOP

51.93	Fermeture d'autre fistule biliaire	CHOP
51.94	Révision d'anastomose des voies biliaires	CHOP
51.95.00	Ablation d'endoprothèse de voie biliaire, SAP	CHOP
51.95.11	Ablation d'endoprothèse de voie biliaire, par voie percutanée transhépatique	CHOP
51.95.20	Ablation d'endoprothèse de voie biliaire, par chirurgie ouverte	CHOP
51.95.21	Ablation d'endoprothèse de voie biliaire, par laparoscopie	CHOP
51.95.99	Ablation d'endoprothèse de voie biliaire, autre	CHOP
51.97	Extraction percutanée (transhépatique) de calcul(s) biliaire(s)	CHOP
51.98.00	Autres interventions percutanées des voies biliaires, SAP	CHOP
51.98.10	Autres interventions percutanées des voies biliaires, incision percutanée des voies biliaires	CHOP
51.98.12	Autres interventions percutanées des voies biliaires, insertion percutanée transhépatique de drain des voies biliaires	CHOP
51.98.99	Autres interventions percutanées des voies biliaires, autre	CHOP
51.99.00	Autre opération des voies biliaires, SAP	CHOP
51.99.11	Destruction de matériel des voies biliaires	CHOP
51.99.12	Insertion de drain des voies biliaires	CHOP
51.99.14	Révision des voies biliaires	CHOP
51.99.91	Autre réparation des voies biliaires	CHOP
51.99.99	Autre opération des voies biliaires, autre	CHOP
51.9A.00	Insertion ou remplacement de stent de voie biliaire, SAP	CHOP
51.9A.09	Insertion ou remplacement de stent de voie biliaire, autre	CHOP
51.9A.11	Insertion ou remplacement de stent non auto-expansible de voie biliaire, par voie transhépatique percutanée, 1 stent	CHOP
51.9A.12	Insertion ou remplacement de stent non auto-expansible de voie biliaire, par voie transhépatique percutanée, 2 stents	CHOP
51.9A.21	Insertion ou remplacement de stent nu auto-expansible de voie biliaire, par voie transhépatique percutanée, 1 stent	CHOP
51.9A.22	Insertion ou remplacement de stent nu auto-expansible de voie biliaire, par voie transhépatique percutanée, 2 stents	CHOP
51.9A.23	Insertion ou remplacement de stent nu auto-expansible de voie biliaire, par voie transhépatique percutanée, 3 stents	CHOP
51.9A.24	Insertion ou remplacement de stent nu auto-expansible de voie biliaire, par voie transhépatique percutanée, 4 stents	CHOP
51.9A.25	Insertion ou remplacement de stent nu auto-expansible de voie biliaire, par voie transhépatique percutanée, 5 stents	CHOP
51.9A.26	Insertion ou remplacement de stent nu auto-expansible de voie biliaire, par voie transhépatique percutanée, 6 stents et plus	CHOP
51.9A.31	Insertion ou remplacement de stent imprégné auto-expansible de voie biliaire, par voie transhépatique percutanée, 1 stent	CHOP
51.9A.32	Insertion ou remplacement de stent imprégné auto-expansible de voie biliaire, par voie transhépatique percutanée, 2 stents	CHOP
51.9A.33	Insertion ou remplacement de stent imprégné auto-expansible de voie biliaire, par voie transhépatique percutanée, 3 stents	CHOP
51.9A.34	Insertion ou remplacement de stent imprégné auto-expansible de voie biliaire, par voie transhépatique percutanée, 4 stents	CHOP
51.9A.35	Insertion ou remplacement de stent imprégné auto-expansible de voie biliaire, par voie transhépatique percutanée, 5 stents	CHOP
51.9A.36	Insertion ou remplacement de stent imprégné auto-expansible de voie biliaire, par voie transhépatique percutanée, 6 stents et plus	CHOP

51.9A.41	Insertion ou remplacement de stent non auto-expansible de voie biliaire, par laparoscopie, 1 stent	CHOP
51.9A.42	Insertion ou remplacement de stent non auto-expansible de voie biliaire, par laparoscopie, 2 stents et plus	CHOP
51.9A.51	Insertion ou remplacement de stent nu auto-expansible de voie biliaire, par laparoscopie, 1 stent	CHOP
51.9A.52	Insertion ou remplacement de stent nu auto-expansible de voie biliaire, par laparoscopie, 2 stents	CHOP
51.9A.53	Insertion ou remplacement de stent nu auto-expansible de voie biliaire, par laparoscopie, 3 stents	CHOP
51.9A.54	Insertion ou remplacement de stent nu auto-expansible de voie biliaire, par laparoscopie, 4 stents	CHOP
51.9A.55	Insertion ou remplacement de stent nu auto-expansible de voie biliaire, par laparoscopie, 5 stents	CHOP
51.9A.56	Insertion ou remplacement de stent nu auto-expansible de voie biliaire, par laparoscopie, 6 stents et plus	CHOP
51.9A.61	Insertion ou remplacement de stent imprégné auto-expansible de voie biliaire, par laparoscopie, 1 stent	CHOP
51.9A.62	Insertion ou remplacement de stent imprégné auto-expansible de voie biliaire, par laparoscopie, 2 stents	CHOP
51.9A.63	Insertion ou remplacement de stent imprégné auto-expansible de voie biliaire, par laparoscopie, 3 stents	CHOP
51.9A.64	Insertion ou remplacement de stent imprégné auto-expansible de voie biliaire, par laparoscopie, 4 stents	CHOP
51.9A.65	Insertion ou remplacement de stent imprégné auto-expansible de voie biliaire, par laparoscopie, 5 stents	CHOP
51.9A.66	Insertion ou remplacement de stent imprégné auto-expansible de voie biliaire, par laparoscopie, 6 stents et plus	CHOP
51.9A.71	Insertion ou remplacement de stent non auto-expansible de voie biliaire, par chirurgie ouverte, 1 stent	CHOP
51.9A.72	Insertion ou remplacement de stent non auto-expansible de voie biliaire, par chirurgie ouverte, 2 stents et plus	CHOP
51.9A.81	Insertion ou remplacement de stent nu auto-expansible de voie biliaire, par chirurgie ouverte, 1 stent	CHOP
51.9A.82	Insertion ou remplacement de stent nu auto-expansible de voie biliaire, par chirurgie ouverte, 2 stents	CHOP
51.9A.83	Insertion ou remplacement de stent nu auto-expansible de voie biliaire, par chirurgie ouverte, 3 stents	CHOP
51.9A.84	Insertion ou remplacement de stent nu auto-expansible de voie biliaire, par chirurgie ouverte, 4 stents	CHOP
51.9A.85	Insertion ou remplacement de stent nu auto-expansible de voie biliaire, par chirurgie ouverte, 5 stents	CHOP
51.9A.86	Insertion ou remplacement de stent nu auto-expansible de voie biliaire, par chirurgie ouverte, 6 stents et plus	CHOP
51.9A.A1	Insertion ou remplacement de stent imprégné auto-expansible de voie biliaire, par chirurgie ouverte, 1 stent	CHOP
51.9A.A2	Insertion ou remplacement de stent imprégné auto-expansible de voie biliaire, par chirurgie ouverte, 2 stents	CHOP
51.9A.A3	Insertion ou remplacement de stent imprégné auto-expansible de voie biliaire, par chirurgie ouverte, 3 stents	CHOP
51.9A.A4	Insertion ou remplacement de stent imprégné auto-expansible de voie biliaire, par chirurgie ouverte, 4 stents	CHOP

51.9A.A5	Insertion ou remplacement de stent imprégné auto-expansible de voie biliaire, par chirurgie ouverte, 5 stents	CHOP
51.9A.A6	Insertion ou remplacement de stent imprégné auto-expansible de voie biliaire, par chirurgie ouverte, 6 stents et plus	CHOP
52.01.00	Drainage de kyste pancréatique par cathéter, SAP	CHOP
52.01.11	Drainage transgastrique d'un kyste pancréatique, par endoscopie	CHOP
52.01.12	Drainage transgastrique d'un kyste pancréatique, par chirurgie ouverte	CHOP
52.01.13	Drainage transgastrique d'un kyste pancréatique, par laparoscopie	CHOP
52.01.21	Drainage transduodéal d'un kyste pancréatique, par endoscopie	CHOP
52.01.22	Drainage transduodéal d'un kyste pancréatique, par chirurgie ouverte	CHOP
52.01.23	Drainage transduodéal d'un kyste pancréatique, par laparoscopie	CHOP
52.01.99	Drainage de kyste pancréatique par cathéter, autre	CHOP
52.09.00	Autre pancréatotomie, SAP	CHOP
52.09.10	Autre pancréatotomie, incision du pancréas	CHOP
52.09.11	Autre pancréatotomie, incision du canal pancréatique	CHOP
52.09.21	Ponction transgastrique de (pseudo)kyste pancréatique, sous échoendoscopie	CHOP
52.09.22	Ponction transduodénale de (pseudo)kyste pancréatique, sous échoendoscopie	CHOP
52.09.99	Autre pancréatotomie, autre	CHOP
52.22.00	Autre excision ou destruction de lésion ou tissu du pancréas et du canal pancréatique, SAP	CHOP
52.22.11	Nécrosectomie transgastrique, par endoscopie	CHOP
52.22.12	Nécrosectomie transduodénale, par endoscopie	CHOP
52.22.99	Autre excision ou destruction de lésion ou tissu du pancréas et du canal pancréatique, autre	CHOP
52.3	Marsupialisation de kyste pancréatique	CHOP
52.50	Pancréatectomie partielle, SAP	CHOP
52.51.10	Pancréatectomie céphalique conservant le pylore	CHOP
52.51.20	Pancréatectomie céphalique conservant le duodénum	CHOP
52.51.31	Résection pancréatico-duodénale avec résection partielle de l'estomac	CHOP
52.52.11	Pancréatectomie caudale, par chirurgie ouverte	CHOP
52.52.12	Pancréatectomie caudale, par laparoscopie	CHOP
52.54	Résection segmentaire du corps du pancréas	CHOP
52.59	Pancréatectomie partielle, autre	CHOP
52.60	Pancréatectomie totale, SAP	CHOP
52.61	Pancréatectomie totale avec gastrectomie partielle	CHOP
52.62	Pancréatectomie totale conservant le pylore	CHOP
52.63	Pancréatectomie totale conservant le duodénum	CHOP
52.69	Pancréatectomie totale, autre	CHOP
52.80	Transplantation pancréatique, SAP	CHOP
52.81.00	Réimplantation de tissu pancréatique, SAP	CHOP
52.81.10	Réimplantation de tissu pancréatique durant la même hospitalisation	CHOP
52.81.99	Réimplantation de tissu pancréatique, autre	CHOP
52.82	Allogreffe du pancréas	CHOP
52.83.00	Hétérogreffe du pancréas, SAP	CHOP
52.83.10	Hétérogreffe du pancréas, retransplantation d'un segment de pancréas durant la même hospitalisation	CHOP
52.83.11	Hétérogreffe du pancréas, retransplantation du pancréas durant la même hospitalisation	CHOP
52.83.99	Hétérogreffe du pancréas, autre	CHOP
52.84	Autotransplantation de cellules d'îlots de Langerhans	CHOP

52.85	Allotransplantation de cellules d'îlots de Langerhans	CHOP
52.86	Transplantation de cellules d'îlots de Langerhans, SAP	CHOP
52.95.00	Autre réparation du pancréas, SAP	CHOP
52.95.10	Extraction chirurgicale ouverte de calcul(s) du canal pancréatique	CHOP
52.95.11	Extraction laparoscopique de calcul(s) du canal pancréatique	CHOP
52.95.20	Dilatation laparoscopique du canal pancréatique	CHOP
52.95.30	Insertion chirurgicale ouverte de drain dans le canal pancréatique	CHOP
52.95.31	Insertion laparoscopique de drain dans le canal pancréatique	CHOP
52.95.40	Insertion ou remplacement d'un stent [prothèse] non auto-expansible dans le canal pancréatique, chirurgical ouvert	CHOP
52.95.41	Insertion ou remplacement d'un stent [prothèse] non auto-expansible dans le canal pancréatique, par laparoscopie	CHOP
52.95.50	Insertion ou remplacement d'un stent [prothèse] auto-expansible dans le canal pancréatique, chirurgical ouvert	CHOP
52.95.51	Insertion ou remplacement d'un stent [prothèse] auto-expansible dans le canal pancréatique, par laparoscopie	CHOP
52.95.60	Réparation laparoscopique du canal pancréatique	CHOP
52.95.70	Réparation du pancréas	CHOP
52.95.80	Implantation d'un marqueur ou d'un traceur pour localisation ou guidage de l'intervention thérapeutique dans le pancréas, par voie percutanée	CHOP
52.95.90	Autre réparation du pancréas, autre opération endoscopique du pancréas	CHOP
52.95.99	Autre réparation du pancréas, autre	CHOP
52.95.A1	Enlèvement d'un stent [prothèse] du canal pancréatique, par chirurgie ouverte	CHOP
52.95.A2	Enlèvement d'un stent [prothèse] du canal pancréatique, par laparoscopie	CHOP
52.96.00	Anastomose pancréatique, SAP	CHOP
52.96.09	Anastomose pancréatique, autre	CHOP
52.96.11	Anastomose entre canal pancréatique et tractus gastro-intestinal, par chirurgie ouverte	CHOP
52.96.21	Anastomose entre canal pancréatique et tractus gastro-intestinal, par laparoscopie	CHOP
52.96.31	Anastomose entre canal pancréatique et tractus gastro-intestinal, par endoscopie	CHOP
52.99.00	Autres opérations à ciel ouvert du pancréas, SAP	CHOP
52.99.10	Autres opérations à ciel ouvert du pancréas, dilatation du canal pancréatique	CHOP
52.99.20	Autres opérations à ciel ouvert du pancréas, réparation du canal pancréatique	CHOP
52.99.99	Autres opérations à ciel ouvert du pancréas, autre	CHOP
53.00	Réparation de hernie inguinale, SAP	CHOP
53.06.11	Opération de hernie inguinale, par chirurgie ouverte, sans implantation de membranes ou filets	CHOP
53.06.21	Opération de hernie inguinale, par chirurgie ouverte, avec implantation de membranes et filets	CHOP
53.07.11	Opération de hernie inguinale, par laparoscopie, sans implantation de membranes ou filets	CHOP
53.07.21	Opération de hernie inguinale, par laparoscopie, avec implantation de membranes et filets	CHOP
53.09	Réparation de hernie inguinale, autre	CHOP
53.20	Opération de hernie crurale, SAP	CHOP
53.22.11	Opération de hernie crurale, par chirurgie ouverte, sans implantation de membranes ou filets	CHOP
53.22.21	Opération de hernie crurale, par chirurgie ouverte, avec implantation de membranes ou filets	CHOP
53.23.11	Opération de hernie crurale, par laparoscopie, sans implantation de membranes ou filets	CHOP

53.23.21	Opération de hernie crurale, par laparoscopie, avec implantation de membranes et filets	CHOP
53.29	Réparation de hernie crurale, autre	CHOP
53.40	Réparation de hernie ombilicale, SAP	CHOP
53.42.11	Opération de hernie ombilicale, par chirurgie ouverte, sans implantation de membranes ou filets	CHOP
53.42.21	Opération de hernie ombilicale, par chirurgie ouverte, avec implantation de membranes et filets	CHOP
53.43.11	Opération de hernie ombilicale, par laparoscopie, sans implantation de membranes ou filets	CHOP
53.43.21	Opération de hernie ombilicale, par laparoscopie, avec implantation de membranes et filets	CHOP
53.49	Réparation de hernie ombilicale, autre	CHOP
53.51.00	Opération de hernie incisionnelle sans implantation de membranes ou filets, SAP	CHOP
53.51.09	Opération de hernie incisionnelle sans implantation de membranes ou filets, autre	CHOP
53.51.11	Opération de hernie incisionnelle sans implantation de membranes ou filets, par chirurgie ouverte	CHOP
53.51.21	Opération de hernie incisionnelle sans implantation de membranes ou filets, par laparoscopie	CHOP
53.52.11	Opération d'une autre hernie de la paroi abdominale, sans implantation de membranes ou filets, par chirurgie ouverte	CHOP
53.52.21	Opération d'une autre hernie de la paroi abdominale, sans implantation de membranes ou filets, par laparoscopie	CHOP
53.58	Opération d'une autre hernie de la paroi abdominale, sans implantation de membranes ou filets	CHOP
53.61.00	Opération de hernie incisionnelle avec implantation de membranes ou filets, SAP	CHOP
53.61.09	Opération de hernie incisionnelle avec implantation de membranes ou filets, autre	CHOP
53.61.11	Opération de hernie incisionnelle avec implantation de membranes ou filets, par chirurgie ouverte	CHOP
53.61.21	Opération de hernie incisionnelle avec implantation de membranes ou filets, par laparoscopie	CHOP
53.62.11	Opération d'une autre hernie de la paroi abdominale, avec implantation de membranes ou filets, par chirurgie ouverte	CHOP
53.62.21	Opération d'une autre hernie de la paroi abdominale, avec implantation de membranes ou filets, par laparoscopie	CHOP
53.69	Opération d'une autre hernie de la paroi abdominale, avec implantation de membranes ou filets, autre	CHOP
53.70	Réparation de hernie diaphragmatique, par voie abdominale, SAP	CHOP
53.71.11	Opération de hernie diaphragmatique par voie abdominale, par chirurgie ouverte, sans implantation de membranes et filets	CHOP
53.71.21	Opération de hernie diaphragmatique par voie abdominale, par chirurgie ouverte, avec implantation de membranes et filets	CHOP
53.72.11	Opération de hernie diaphragmatique, par laparoscopie, sans implantation de membranes et filets	CHOP
53.72.21	Opération de hernie diaphragmatique, par laparoscopie, avec implantation de membranes et filets	CHOP
53.79	Réparation de hernie diaphragmatique, par voie abdominale, autre	CHOP
53.80	Réparation de hernie diaphragmatique, par voie thoracique et thoraco-abdominale, SAP	CHOP
53.81	Plicature du diaphragme	CHOP
53.82	Réparation [cure] de hernie parasternale	CHOP



53.83.11	Opération de hernie diaphragmatique par voie thoracique, par chirurgie ouverte, sans implantation de membranes et filets	CHOP
53.83.21	Opération de hernie diaphragmatique par voie thoracique, par chirurgie ouverte, avec implantation de membranes et filets	CHOP
53.84.11	Opération de hernie diaphragmatique, par thoroscopie, sans implantation de membranes et filets	CHOP
53.84.21	Opération de hernie diaphragmatique, par thoroscopie, avec implantation de membranes et filets	CHOP
53.85.11	Opération de hernie diaphragmatique, par voie thoraco-abdominale, par chirurgie ouverte, sans implantation de membranes et filets	CHOP
53.85.21	Opération de hernie diaphragmatique par voie thoraco-abdominale, par chirurgie ouverte, avec implantation de membranes et filets	CHOP
53.89	Réparation de hernie diaphragmatique, par voie thoracique et thoraco-abdominale, autre	CHOP
53.9	Opération de hernie, autre	CHOP
54.0X.00	Incision de la paroi abdominale, SAP	CHOP
54.0X.10	Incision de la paroi abdominale, drainage extrapéritonéal de la paroi abdominale	CHOP
54.0X.99	Incision de la paroi abdominale, autre	CHOP
54.11	Laparotomie exploratrice	CHOP
54.12.00	Relaparotomie, SAP	CHOP
54.12.10	Laparotomie de second regard	CHOP
54.12.11	Laparotomie de contrôle d'hémorragie post-opératoire	CHOP
54.12.99	Relaparotomie, autre	CHOP
54.13	Laparotomie avec drainage	CHOP
54.19	Laparotomie, autre	CHOP
54.21.00	Laparoscopie, SAP	CHOP
54.21.10	Laparoscopie, laparoscopie diagnostique	CHOP
54.21.20	Laparoscopie, voie d'abord pour interventions chirurgicales (thérapeutiques)	CHOP
54.21.30	Laparoscopie, laparoscopie avec drainage	CHOP
54.21.99	Laparoscopie, autre	CHOP
54.25	Lavage péritonéal	CHOP
54.3X.00	Excision ou destruction de lésion ou tissu de la paroi abdominale ou de l'ombilic, SAP	CHOP
54.3X.10	Omphaléctomie	CHOP
54.4X.00	Excision ou destruction de tissu péritonéal et de lésion péritonéale, SAP	CHOP
54.4X.10	Excision d'appendice épiploïque	CHOP
54.4X.11	Excision de mésentère	CHOP
54.4X.12	Excision d'épiploon	CHOP
54.4X.99	Excision ou destruction de tissu péritonéal et de lésion péritonéale, autre	CHOP
54.51	Lyse d'adhérences péritonéales, par laparoscopie	CHOP
54.52	Lyse d'adhérences péritonéales, par chirurgie ouverte	CHOP
54.59	Lyse d'adhérences péritonéales, autre	CHOP
54.61	Fermeture d'éviscération post-opératoire de la paroi abdominale	CHOP
54.62	Autre suture différée de plaie abdominale granulante	CHOP
54.65	Fermeture définitive d'une fermeture temporaire de la paroi abdominale	CHOP
54.67	Suture du mésentère, du grand ou du petit épiploon (après lacération)	CHOP
54.68	Suture du péritoine, autre	CHOP
54.71.00	Cure de gastroschisis, SAP	CHOP
54.71.10	Cure de gastroschisis avec transplant ou prothèse	CHOP
54.71.99	Cure de gastroschisis, autre	CHOP
54.72	Autre réfection de la paroi abdominale	CHOP

54.73	Autre réparation du péritoine	CHOP
54.74	Autre réparation de l'épilon	CHOP
54.75	Autre réparation du mésentère	CHOP
54.91	Drainage abdominal percutané (ponction)	CHOP
54.92	Extraction de corps étranger de la cavité péritonéale	CHOP
54.93	Création d'une fistule cutanéopéritonéale	CHOP
54.94	Création d'un shunt péritonéovasculaire	CHOP
54.95	Incision du péritoine	CHOP
54.96	Injection d'air dans la cavité péritonéale	CHOP
54.97	Injection d'agent thérapeutique local dans la cavité péritonéale	CHOP
54.99.00	Autres opérations de la région abdominale, SAP	CHOP
54.99.09	Autres opérations de la région abdominale, autre	CHOP
54.99.30	Réséction de tissu de la région abdominale dont l'organe auquel il appartient est incertain	CHOP
54.99.31	Debulking par laparotomie	CHOP
54.99.40	Révision de fistule cutanéopéritonéale (cathéter à demeure)	CHOP
54.99.41	Excision ou fermeture de fistule cutanéopéritonéale (cathéter à demeure)	CHOP
54.99.50	Fermeture temporaire de la paroi abdominale	CHOP
54.99.51	Ouverture et remise en place d'une fermeture temporaire de la paroi abdominale	CHOP
54.99.60	Lombotomie	CHOP
54.99.61	Relombotomie	CHOP
54.99.72	Utilisation d'un implant pour renforcement de tissu d'entérostomie	CHOP
54.99.80	Pose de cathéters ainsi que d'une pompe automatique programmable et rechargeable pour le drainage continu d'ascite	CHOP
54.99.81	Révision sans remplacement de cathéters ainsi que de la pompe automatique programmable et rechargeable pour le drainage continu d'ascite	CHOP
54.99.82	Élimination d'une obstruction mécanique de cathéters d'une pompe automatique programmable et rechargeable pour drainage continu d'ascite	CHOP
54.99.83	Remplacement de pompe automatique programmable et rechargeable pour le drainage continu d'ascite	CHOP
54.99.84	Remplacement des cathéters de pompe automatique programmable et rechargeable pour le drainage continu d'ascite	CHOP
54.A0	Opérations rétropéritonéales, SAP	CHOP
54.A1	Excision et destruction de tissu rétropéritonéal	CHOP
54.A9	Opérations rétropéritonéales, autre	CHOP
55.01.00	Néphrotomie, SAP	CHOP
55.01.10	Néphrotomie percutanée transrénale	CHOP
55.01.11	Néphrotomie chirurgicale ouverte	CHOP
55.01.12	Néphrotomie chirurgicale ouverte exploratrice	CHOP
55.01.13	Néphrotomie chirurgicale ouverte pour ponction d'un kyste	CHOP
55.01.99	Néphrotomie, autre	CHOP
55.02.00	Néphrostomie, SAP	CHOP
55.02.10	Néphrostomie percutanée transrénale	CHOP
55.02.11	Néphrostomie chirurgicale ouverte	CHOP
55.02.99	Néphrostomie, autre	CHOP
55.03.00	Néphrostomie percutanée sans fragmentation [sans lithotripsie], SAP	CHOP
55.03.10	Néphrostomie percutanée sans fragmentation [sans lithotripsie] extraction de calcul rénal du bassinet	CHOP
55.03.11	Néphrostomie percutanée sans fragmentation [sans lithotripsie], extraction de calcul rénal de l'uretère	CHOP



55.03.99	Néphrostomie percutanée sans fragmentation [sans lithotripsie], autre	CHOP
55.04.00	Néphrostomie percutanée avec fragmentation [avec lithotripsie], SAP	CHOP
55.04.10	Néphrostomie percutanée avec fragmentation [avec lithotripsie], extraction de calcul rénal du bassinet	CHOP
55.04.11	Néphrostomie percutanée avec fragmentation [avec lithotripsie], extraction de calcul rénal de l'uretère	CHOP
55.04.99	Néphrostomie percutanée avec fragmentation [avec lithotripsie], autre	CHOP
55.05	Plastie d'élargissement percutanée transrénale de la jonction pyélo-urétérale	CHOP
55.11	Pyélotomie	CHOP
55.12	Pyélostomie	CHOP
55.29	Techniques diagnostiques concernant le rein, autre	CHOP
55.30	Excision et destruction locale de lésion ou de tissu du rein, SAP	CHOP
55.31	Marsupialisation de lésion du rein	CHOP
55.3A.11	Excision et destruction locale de lésion ou de tissu du rein, par chirurgie ouverte	CHOP
55.3A.12	Excision et destruction locale de lésion ou de tissu du rein, par laparoscopie	CHOP
55.3A.13	Excision et destruction locale de lésion ou de tissu du rein, par urétérorénoscopie	CHOP
55.3A.14	Excision et destruction locale de lésion ou de tissu du rein, par voie percutanée transrénale	CHOP
55.3Y	Excision et destruction locale de lésion ou de tissu du rein, autre	CHOP
55.4	Néphrectomie partielle	CHOP
55.51.00	Néphro-urétérectomie SAP	CHOP
55.51.01	Néphro-urétérectomie, sauf pour greffe	CHOP
55.51.02	Néphrectomie pour transplantation d'organe d'un donneur vivant	CHOP
55.51.03	Néphrectomie pour transplantation d'organe post-mortem	CHOP
55.51.99	Néphro-urétérectomie, autre	CHOP
55.52	Néphrectomie du rein restant	CHOP
55.53	Ablation de rein transplanté ou rejeté	CHOP
55.54	Néphrectomie bilatérale	CHOP
55.61	Autogreffe rénale	CHOP
55.69.00	Autre greffe rénale, SAP	CHOP
55.69.10	Autre greffe rénale, allogénique	CHOP
55.69.20	Autre greffe rénale, syngénique	CHOP
55.69.30	Autre greffe rénale, en bloc	CHOP
55.69.40	Autre greffe rénale, retransplantation rénale durant la même hospitalisation	CHOP
55.69.99	Autre greffe rénale, autre	CHOP
55.7	Néphropexie	CHOP
55.81	Suture de lacération rénale	CHOP
55.82	Fermeture de néphrostomie et de pyélostomie	CHOP
55.83	Fermeture d'autre fistule rénale	CHOP
55.84	Réduction de torsion du pédicule rénal	CHOP
55.85	Symphyséotomie de rein en fer à cheval	CHOP
55.86	Anastomose de rein	CHOP
55.87	Correction de la jonction pyélo-urétérale	CHOP
55.89	Autre réparation de rein, autre	CHOP
55.91	Décapsulation de rein	CHOP
55.93	Remplacement de sonde de néphrostomie	CHOP
55.94	Remplacement de sonde de pyélostomie	CHOP
55.95	Perfusion locale de rein	CHOP
55.96	Autre injection de substance thérapeutique dans le rein	CHOP
55.97	Implantation ou remplacement de rein artificiel	CHOP

55.98	Enlèvement de rein artificiel	CHOP
55.99.00	Autres opérations du rein, SAP	CHOP
55.99.10	Autres opérations du rein, révision d'opération du rein	CHOP
55.99.99	Autres opérations du rein, autre	CHOP
56.0X.00	Désobstruction transurétrale de l'uretère et du bassinnet, SAP	CHOP
56.0X.11	Désobstruction transurétrale de l'uretère et du bassinnet, extraction de corps étranger	CHOP
56.0X.99	Désobstruction transurétrale de l'uretère et du bassinnet, autre	CHOP
56.1X.00	Méatotomie urétérale, SAP	CHOP
56.1X.10	Méatotomie urétérale percutanée transvésicale	CHOP
56.1X.11	Méatotomie urétérale transurétrale	CHOP
56.1X.12	Méatotomie urétérale chirurgicale ouverte	CHOP
56.1X.99	Méatotomie urétérale, autre	CHOP
56.2X.00	Urétérotomie, SAP	CHOP
56.2X.10	Urétérotomie percutanée transrénale	CHOP
56.2X.11	Urétérotomie percutanée transrénale avec extraction de calcul urinaire	CHOP
56.2X.20	Urétérotomie par urétéroréno-scopie	CHOP
56.2X.30	Urétérotomie chirurgicale ouverte	CHOP
56.2X.40	Urétérotomie par laparoscopie	CHOP
56.2X.99	Urétérotomie, autre	CHOP
56.40	Urétérectomie, SAP	CHOP
56.41.00	Urétérectomie partielle, SAP	CHOP
56.41.10	Urétérectomie partielle, résection percutanée transvésicale du méat urétéral	CHOP
56.41.11	Urétérectomie partielle, résection transurétrale du méat urétéral	CHOP
56.41.12	Urétérectomie partielle, résection chirurgicale ouverte du méat urétéral	CHOP
56.41.20	Urétérectomie partielle chirurgicale ouverte	CHOP
56.41.21	Urétérectomie partielle par laparoscopie	CHOP
56.41.30	Urétérectomie partielle, résection de moignon urétéral	CHOP
56.41.40	Résection transurétrale d'urétérocèle	CHOP
56.41.41	Résection chirurgicale ouverte d'urétérocèle	CHOP
56.41.49	Résection d'urétérocèle, autre voie d'abord	CHOP
56.41.99	Urétérectomie partielle, autre	CHOP
56.42	Urétérectomie totale	CHOP
56.51.00	Formation d'urétéro-iléostomie cutanée, SAP	CHOP
56.51.10	Formation d'urétéro-iléostomie cutanée, urétéro-iléo-cutanéostomie [conduit iléal] ou urétéro-colo-cutanéostomie [conduit colique/sigmoïde] par chirurgie ouverte	CHOP
56.51.11	Formation d'urétéro-iléostomie cutanée, urétéro-iléo-cutanéostomie [conduit iléal] ou urétéro-colo-cutanéostomie [conduit colique/sigmoïde] par laparoscopie	CHOP
56.51.12	Formation d'urétéro-iléostomie cutanée avec interposition intestinale [conduit] (stomie non continente), autre voie d'abord	CHOP
56.51.20	Formation d'urétéro-iléostomie cutanée par transformation d'autre dérivation urinaire supravésicale	CHOP
56.51.30	Formation d'urétéro-iléostomie cutanée avec réservoir intestinal (stomie continente)	CHOP
56.51.99	Formation d'urétéro-iléostomie cutanée, autre	CHOP
56.52.00	Révision d'urétéro-iléostomie cutanée, SAP	CHOP
56.52.10	Révision d'urétéro-iléostomie cutanée avec interposition intestinale [conduit]	CHOP
56.52.20	Révision d'urétéro-iléostomie cutanée avec réservoir intestinal (stomie continente)	CHOP
56.52.99	Révision d'urétéro-iléostomie cutanée, autre	CHOP
56.61.00	Formation d'autre urétérostomie cutanée, SAP	CHOP
56.61.10	Formation d'autre urétérostomie cutanée, urétéro-cutanéostomie et transurétérocutanéostomie par laparoscopie	CHOP

56.61.20	Formation d'autre urétérostomie cutanée par transformation d'autre dérivation urinaire supravésicale	CHOP
56.61.99	Formation d'autre urétérostomie cutanée, autre	CHOP
56.62	Révision d'autre urétérostomie cutanée	CHOP
56.71.00	Dérivation urinaire dans l'intestin, SAP	CHOP
56.71.10	Urétéro-sigmoïdo-stomie avec formation de réservoir, par chirurgie ouverte	CHOP
56.71.11	Urétéro-sigmoïdo-stomie avec formation de réservoir, par laparoscopie	CHOP
56.71.20	Dérivation urinaire dans l'intestin par transformation d'une autre dérivation urinaire supravésicale	CHOP
56.71.99	Dérivation urinaire dans l'intestin, autre	CHOP
56.72	Révision d'anastomose urétéro-intestinale	CHOP
56.73	Néphrocystanastomose, SAP	CHOP
56.74.00	Urétéro-cystonéostomie, SAP	CHOP
56.74.10	Urétéro-cystonéostomie, réalisation de plastie anti-reflux isolée (p. ex. selon Lich-Gregoir) par chirurgie ouverte	CHOP
56.74.11	Urétéro-cystonéostomie, réalisation de plastie anti-reflux isolée (p. ex. selon Lich-Gregoir) par laparoscopie	CHOP
56.74.20	Urétéro-cystonéostomie avec modelage urétéral	CHOP
56.74.99	Urétéro-cystonéostomie, autre	CHOP
56.75	Transurétéro-urétérostomie	CHOP
56.79	Autre anastomose ou dérivation de l'uretère	CHOP
56.81	Lyse d'adhérences intraluminales de l'uretère	CHOP
56.82	Suture de lacération de l'uretère	CHOP
56.83	Fermeture d'urétérostomie	CHOP
56.84.00	Fermeture d'autre fistule d'uretère, SAP	CHOP
56.84.10	Fermeture chirurgicale ouverte de fistule urétéro-intestinale	CHOP
56.84.11	Fermeture de fistule urétéro-intestinale par laparoscopie	CHOP
56.84.20	Fermeture chirurgicale ouverte de fistule urétéro-vaginale	CHOP
56.84.21	Fermeture de fistule urétéro-vaginale par laparoscopie	CHOP
56.84.22	Fermeture de fistule urétéro-vaginale par voie vaginale	CHOP
56.84.99	Fermeture d'autre fistule d'uretère, autre	CHOP
56.85	Urétéropexie	CHOP
56.86	Ablation de ligature de l'uretère	CHOP
56.89	Réparation de l'uretère, autre	CHOP
56.91	Dilatation du méat urétéral	CHOP
56.92	Implantation de stimulateur urétéral électronique	CHOP
56.93	Remplacement de stimulateur urétéral électronique	CHOP
56.94	Enlèvement de stimulateur urétéral électronique	CHOP
56.95	Ligature de l'uretère	CHOP
56.99.00	Autres opérations de l'uretère, SAP	CHOP
56.99.10	Libération de l'uretère (pour exploration)	CHOP
56.99.20	Révision chirurgicale ouverte d'opération de l'uretère	CHOP
56.99.21	Révision d'opération de l'uretère, autre voie d'abord	CHOP
56.99.30	Autres opérations de l'uretère, traitement de l'insuffisance du méat urétéral par injection transurétrale	CHOP
56.99.31	Autres opérations de l'uretère, traitement de l'insuffisance du méat urétéral par injection chirurgicale ouverte	CHOP
56.99.32	Autres opérations de l'uretère, traitement de l'insuffisance du méat urétéral par injection, autre voie d'abord	CHOP
56.99.99	Autres opérations de l'uretère, autre	CHOP

57.0X.00	Drainage transurétral de la vessie, SAP	CHOP
57.0X.12	Drainage transurétral de la vessie, vidange chirurgicale d'une tamponnade vésicale	CHOP
57.0X.99	Drainage transurétral de la vessie, autre	CHOP
57.12	Lyse d'adhérences intraluminales avec incision de la vessie	CHOP
57.18	Autre cystostomie suprapubienne	CHOP
57.19.00	Autre cystotomie, SAP	CHOP
57.19.10	Autre cystotomie, extraction endoscopique percutanée transvésicale de calcul urinaire	CHOP
57.19.11	Autre cystotomie, extraction endoscopique percutanée transvésicale de corps étranger	CHOP
57.19.20	Autre cystotomie, cystotomie (haute), sans autres mesures	CHOP
57.19.21	Autre cystotomie, cystotomie (haute), avec extraction de calcul	CHOP
57.19.22	Autre cystotomie, cystotomie (haute), avec extraction de corps étranger	CHOP
57.19.23	Autre cystotomie, cystotomie (haute), avec vidange de tamponnade vésicale	CHOP
57.19.99	Autre cystotomie, autre	CHOP
57.21	Vésicostomie	CHOP
57.22	Révision de vésicostomie	CHOP
57.23.00	Appendicovésicostomie, SAP	CHOP
57.23.11	Création d'une appendicovésicostomie	CHOP
57.23.12	Révision superficielle d'une appendicovésicostomie	CHOP
57.23.13	Révision profonde d'une appendicovésicostomie	CHOP
57.23.99	Appendicovésicostomie, autre	CHOP
57.41	Lyse transurétrale d'adhérences intraluminales	CHOP
57.49.00	Autre excision ou destruction transurétrale de lésion ou de tissu vésical, SAP	CHOP
57.49.11	Autre destruction transurétrale de lésion ou de tissu vésical	CHOP
57.49.12	Autre résection transurétrale de lésion ou de tissu vésical	CHOP
57.49.99	Autre excision ou destruction transurétrale de lésion ou de tissu vésical, autre	CHOP
57.51	Excision de l'ouraque	CHOP
57.58	Excision ou destruction laparoscopique d'autre lésion ou de tissu de la vessie	CHOP
57.59.00	Excision ou destruction ouverte d'autre lésion ou tissu vésical, SAP	CHOP
57.59.10	Excision ou destruction ouverte d'autre lésion ou tissu vésical, excision chirurgicale ouverte	CHOP
57.59.20	Excision ou destruction ouverte d'autre lésion ou tissu vésical, myectomie	CHOP
57.59.99	Excision ou destruction ouverte d'autre lésion ou tissu vésical, autre	CHOP
57.6X.00	Cystectomie partielle, SAP	CHOP
57.6X.10	Cystectomie partielle chirurgicale ouverte, sans néo-implantation d'uretère	CHOP
57.6X.11	Cystectomie partielle par laparoscopie, sans néo-implantation d'uretère	CHOP
57.6X.12	Cystectomie partielle chirurgicale ouverte, avec néo-implantation unilatérale ou bilatérale d'uretère	CHOP
57.6X.13	Cystectomie partielle par laparoscopie, avec néo-implantation unilatérale ou bilatérale d'uretère	CHOP
57.6X.20	Cystectomie partielle, résection supra-trigonale ou subtotale chirurgicale ouverte, sans néo-implantation d'uretère	CHOP
57.6X.21	Cystectomie partielle, résection supra-trigonale ou subtotale par laparoscopie, sans néo-implantation d'uretère	CHOP
57.6X.22	Cystectomie partielle, résection supra-trigonale ou subtotale chirurgicale ouverte, avec néo-implantation unilatérale ou bilatérale d'uretère	CHOP
57.6X.23	Cystectomie partielle, résection supra-trigonale ou subtotale par laparoscopie, avec néo-implantation unilatérale ou bilatérale d'uretère	CHOP
57.6X.99	Cystectomie partielle, autre	CHOP
57.71.00	Cystectomie radicale, SAP	CHOP

57.71.10	Cystectomie radicale chirurgicale ouverte chez l'homme, sans urétréctomie	CHOP
57.71.11	Cystectomie radicale par laparoscopie chez l'homme, sans urétréctomie	CHOP
57.71.20	Cystectomie radicale chirurgicale ouverte chez l'homme, avec urétréctomie	CHOP
57.71.21	Cystectomie radicale par laparoscopie chez l'homme, avec urétréctomie	CHOP
57.71.30	Cystectomie radicale chirurgicale ouverte chez la femme, sans urétréctomie	CHOP
57.71.31	Cystectomie radicale par laparoscopie chez la femme, sans urétréctomie	CHOP
57.71.40	Cystectomie radicale chirurgicale ouverte chez la femme, avec urétréctomie	CHOP
57.71.41	Cystectomie radicale par laparoscopie chez la femme, avec urétréctomie	CHOP
57.71.50	Cystectomie radicale, éviscération pelvienne [exentération] chirurgicale ouverte chez l'homme	CHOP
57.71.51	Cystectomie radicale, éviscération pelvienne [exentération] par laparoscopie chez l'homme	CHOP
57.71.99	Cystectomie radicale, autre	CHOP
57.79.00	Autre cystectomie totale, SAP	CHOP
57.79.10	Autre cystectomie totale, cystectomie simple chirurgicale ouverte chez l'homme	CHOP
57.79.11	Autre cystectomie totale, cystectomie simple par laparoscopie chez l'homme	CHOP
57.79.20	Autre cystectomie totale, cystectomie simple chirurgicale ouverte chez la femme	CHOP
57.79.21	Autre cystectomie totale, cystectomie simple par laparoscopie chez la femme	CHOP
57.79.99	Autre cystectomie totale, autre	CHOP
57.81	Suture de lacération de la vessie	CHOP
57.82	Fermeture de cystostomie	CHOP
57.83	Réparation de fistule vésico-intestinale	CHOP
57.84.00	Fermeture d'autre fistule vésicale, SAP	CHOP
57.84.10	Fermeture chirurgicale ouverte de fistule vésico-vaginale (par voie abdominale)	CHOP
57.84.11	Fermeture de fistule vésico-vaginale par voie vaginale	CHOP
57.84.12	Fermeture de fistule vésico-vaginale par voie transvésicale	CHOP
57.84.13	Fermeture de fistule vésico-vaginale par laparoscopie	CHOP
57.84.20	Fermeture chirurgicale ouverte de fistule vésico-cutanée	CHOP
57.84.21	Fermeture de fistule vésico-cutanée par laparoscopie	CHOP
57.84.99	Fermeture d'autre fistule vésicale, autre	CHOP
57.85	Cysto-urétroplastie et plastie du col vésical	CHOP
57.86	Réparation d'exstrophie vésicale	CHOP
57.87.00	Reconstruction de la vessie, SAP	CHOP
57.87.10	Reconstruction de la vessie, réparation chirurgicale ouverte avec iléon, côlon ou estomac	CHOP
57.87.11	Reconstruction de la vessie, réparation par laparoscopie avec iléon, côlon ou estomac	CHOP
57.87.20	Transformation chirurgicale ouverte d'autre dérivation urinaire supravésicale en une vessie de remplacement	CHOP
57.87.21	Transformation d'autre dérivation urinaire supravésicale en une vessie de remplacement par laparoscopie	CHOP
57.87.30	Plastie chirurgicale ouverte de réduction de la vessie	CHOP
57.87.31	Reconstruction de la vessie, plastie de réduction de la vessie par laparoscopie	CHOP
57.87.40	Reconstruction de la vessie, plastie chirurgicale ouverte d'augmentation de la vessie	CHOP
57.87.41	Reconstruction de la vessie, plastie d'augmentation de la vessie par laparoscopie	CHOP
57.87.99	Reconstruction de la vessie, autre	CHOP
57.88	Autre anastomose vésicale	CHOP
57.89	Autre réparation de la vessie, autre	CHOP
57.93.00	Contrôle d'hémorragie (post-opératoire) de la vessie, SAP	CHOP
57.93.10	Contrôle d'hémorragie (post-opératoire) de la vessie par voie percutanée	CHOP
57.93.11	Contrôle d'hémorragie (post-opératoire) de la vessie par voie transurétrale	CHOP

57.93.12	Contrôle d'hémorragie (post-opératoire) de la vessie par chirurgie ouverte	CHOP
57.93.13	Contrôle d'hémorragie (post-opératoire) de la vessie par laparoscopie	CHOP
57.93.14	Contrôle d'hémorragie (post-opératoire) de la vessie par orifice artificiel (stomie)	CHOP
57.93.99	Contrôle d'hémorragie (post-opératoire) de la vessie, autre	CHOP
57.99.00	Autres opérations de la vessie, SAP	CHOP
57.99.09	Autres opérations de la vessie, autre	CHOP
57.99.10	Extraction de calcul d'une vessie de remplacement, par voie chirurgicale ou par laparoscopie	CHOP
57.99.11	Extraction transurétrale percutanée de calcul d'une vessie de remplacement par orifice artificiel [stomie] ou autre	CHOP
57.99.12	Extraction de corps étranger d'une vessie de remplacement, par voie chirurgicale ou par laparoscopie	CHOP
57.99.13	Extraction transurétrale percutanée de corps étranger d'une vessie de remplacement par orifice artificiel [stomie] ou autre	CHOP
57.99.14	Vidange de mucus d'une vessie de remplacement, par voie chirurgicale ou par laparoscopie	CHOP
57.99.15	Vidange transurétrale percutanée de mucus d'une vessie de remplacement par orifice artificiel [stomie] ou autre	CHOP
57.99.16	Excision de tissu malade d'une vessie de remplacement, par voie chirurgicale, par laparoscopie ou percutanée	CHOP
57.99.17	Excision transurétrale de tissu malade d'une vessie de remplacement par orifice artificiel [stomie] ou autre	CHOP
57.99.30	Révision de la vessie, voie percutanée	CHOP
57.99.31	Révision de la vessie, voie transurétrale	CHOP
57.99.32	Révision de la vessie, par chirurgie ouverte	CHOP
57.99.33	Révision de la vessie, par laparoscopie	CHOP
57.99.34	Révision de la vessie, par orifice artificiel [stomie]	CHOP
57.99.41	Distension opératoire de la vessie, par chirurgie ouverte	CHOP
57.99.42	Distension opératoire de la vessie, par laparoscopie	CHOP
57.99.43	Distension opératoire de la vessie, par voie transurétrale	CHOP
57.99.44	Distension opératoire de la vessie, par voie percutanée	CHOP
57.99.45	Distension opératoire de la vessie, par orifice artificiel [stomie]	CHOP
58.0	Urétrotomie	CHOP
58.31.00	Excision ou destruction de lésion ou de tissu de l'urètre par voie endoscopique, SAP	CHOP
58.31.10	Excision ou destruction de lésion ou de tissu de l'urètre par voie endoscopique, excision	CHOP
58.31.11	Excision ou destruction de lésion ou de tissu de l'urètre par voie endoscopique, destruction	CHOP
58.31.99	Excision ou destruction de lésion ou de tissu de l'urètre par voie endoscopique, autre	CHOP
58.39.00	Autre excision ou destruction locale de lésion ou de tissu de l'urètre, SAP	CHOP
58.39.10	Autre excision ou destruction locale de lésion ou de tissu de l'urètre, excision chirurgicale ouverte	CHOP
58.39.20	Autre excision ou destruction locale de lésion ou de tissu de l'urètre, destruction percutanée transvésicale	CHOP
58.39.30	Urétrectomie simple en tant qu'intervention autonome chez la femme	CHOP
58.39.31	Urétrectomie radicale en tant qu'intervention autonome chez la femme	CHOP
58.39.32	Urétrectomie simple en tant qu'intervention autonome chez l'homme	CHOP
58.39.33	Urétrectomie radicale en tant qu'intervention autonome chez l'homme	CHOP
58.39.99	Autre excision ou destruction locale de lésion ou de tissu de l'urètre, autre	CHOP
58.41	Suture de lacération de l'urètre	CHOP
58.42	Fermeture d'urétrostomie	CHOP



58.43.00	Fermeture d'autre fistule urétrale, SAP	CHOP
58.43.10	Fermeture chirurgicale ouverte de fistule uréthro-vaginale (voie abdominale)	CHOP
58.43.11	Fermeture de fistule uréthro-vaginale par laparoscopie	CHOP
58.43.12	Fermeture de fistule uréthro-vaginale par voie vaginale	CHOP
58.43.20	Fermeture de fistule uréthro-cutanée	CHOP
58.43.30	Fermeture de fistule uréthro-rectale	CHOP
58.43.99	Fermeture d'autre fistule urétrale, autre	CHOP
58.44	Réanastomose de l'urètre	CHOP
58.45.00	Réparation d'hypospadias ou d'épispadias, SAP	CHOP
58.45.10	Réparation d'hypospadias ou d'épispadias chez la femme	CHOP
58.45.20	Réparation d'hypospadias ou d'épispadias chez l'homme, redressement pénien et cordectomie	CHOP
58.45.21	Réparation d'hypospadias ou d'épispadias chez l'homme, autre procédure	CHOP
58.45.99	Réparation d'hypospadias ou d'épispadias, autre	CHOP
58.46.00	Autre reconstruction de l'urètre, SAP	CHOP
58.46.10	Autre reconstruction de l'urètre, reconstruction de la partie distale de l'urètre après lésion traumatique	CHOP
58.46.11	Autre reconstruction de l'urètre, reconstruction de la partie prostatique ou de la partie membraneuse de l'urètre après lésion traumatique	CHOP
58.46.99	Autre reconstruction de l'urètre, autre	CHOP
58.47	Méatoplastie urétrale	CHOP
58.49.00	Autre réparation de l'urètre, SAP	CHOP
58.49.10	Réparation de l'urètre en un temps avec la peau du prépuce ou du pénis	CHOP
58.49.11	Réparation de l'urètre en un temps avec la muqueuse buccale ou vésicale, autre reconstruction	CHOP
58.49.20	Réparation de l'urètre en deux temps, première séance, avec la peau du prépuce ou du pénis	CHOP
58.49.21	Réparation de l'urètre en deux temps, première séance, avec la muqueuse buccale ou vésicale	CHOP
58.49.29	Autre réparation de l'urètre en deux temps, première séance, autre reconstruction	CHOP
58.49.30	Réparation de l'urètre en deux temps, deuxième séance, SAP	CHOP
58.49.31	Réparation de l'urètre en deux temps, deuxième séance, avec la peau du prépuce ou du pénis	CHOP
58.49.33	Réparation de l'urètre en deux temps, deuxième séance, avec la muqueuse buccale ou vésicale	CHOP
58.49.39	Réparation de l'urètre en deux temps, deuxième séance, autre	CHOP
58.49.40	Révision de réparation de l'urètre	CHOP
58.49.99	Autre réparation de l'urètre, autre	CHOP
58.5X.00	Libération de sténose urétrale, SAP	CHOP
58.5X.10	Libération de sténose urétrale, incision transurétrale du sphincter urétral externe	CHOP
58.5X.20	Libération de sténose urétrale, urétrotomie interne	CHOP
58.5X.99	Libération de sténose urétrale, autre	CHOP
58.91	Incision de tissu périurétral	CHOP
58.92	Excision de tissu périurétral	CHOP
58.93.00	Implantation, révision, enlèvement d'un sphincter vésical, SAP	CHOP
58.93.11	Implantation de sphincter vésical artificiel	CHOP
58.93.21	Enlèvement de sphincter vésical artificiel	CHOP
58.93.31	Révision sans remplacement de sphincter vésical artificiel	CHOP
58.93.99	Implantation, révision, enlèvement de sphincter vésical, autre	CHOP
58.94.00	Traitement ajustable de l'incontinence urinaire, SAP	CHOP

58.94.11	Implantation de système ajustable pour le traitement de l'incontinence urinaire	CHOP
58.94.21	Enlèvement de système ajustable pour le traitement de l'incontinence urinaire	CHOP
58.94.31	Révision sans remplacement de système ajustable pour le traitement de l'incontinence urinaire	CHOP
58.94.99	Traitement ajustable de l'incontinence urinaire, autre	CHOP
58.99.10	Autres opérations d'urètre et de tissu périurétral, insertion et remplacement d'un stent urétral	CHOP
59.00	Dissection rétropéritonéale, SAP	CHOP
59.02	Autre lyse d'adhérences périrénales ou périurétérales	CHOP
59.03.00	Lyse d'adhérences périrénales ou périurétérales par laparoscopie, SAP	CHOP
59.03.10	Urétérolyse sans repositionnement intrapéritonéal, par laparoscopie	CHOP
59.03.11	Urétérolyse avec repositionnement intrapéritonéal, par laparoscopie	CHOP
59.03.99	Lyse d'adhérences périrénales ou périurétérales par laparoscopie, autre	CHOP
59.09	Autre incision de tissu périrénal ou périurétral	CHOP
59.11	Autre lyse d'adhérences périvésicales	CHOP
59.12	Lyse d'adhérences périvésicales par laparoscopie	CHOP
59.19	Autre incision de tissu périvésical	CHOP
59.3	Plicature de la jonction uréthro-vésicale	CHOP
59.4	Opération de soutien suprapubien	CHOP
59.5	Suspension urétrale rétropubienne	CHOP
59.6	Suspension para-urétrale	CHOP
59.71	Cysto-urétropexie avec muscle releveur	CHOP
59.72	Injection d'implant dans l'urètre et/ou dans le col vésical	CHOP
59.73.10	Suspension transvaginale par une bande de soutènement alloplastique, SAP	CHOP
59.73.11	Suspension transvaginale par une bande de soutènement alloplastique, bande vaginale sans tension [TVT]	CHOP
59.73.12	Suspension transvaginale par une bande de soutènement alloplastique, bandelette transobturatrice [TOT]	CHOP
59.73.19	Suspension transvaginale par une bande de soutènement alloplastique, autre	CHOP
59.74	Opération de suspension chez l'homme	CHOP
59.79	Autre réparation d'incontinence urinaire de stress	CHOP
59.91	Excision de tissu périrénal ou périvésical	CHOP
59.92	Autres opérations de tissu périrénal ou périvésical	CHOP
59.99	Autres opérations du système urinaire, autre	CHOP
60.0	Incision de la prostate	CHOP
60.20	Prostatectomie transurétrale, SAP	CHOP
60.21.11	Prostatectomie transurétrale induite au laser avec contact du laser	CHOP
60.21.12	Prostatectomie transurétrale induite au laser sans contact du laser	CHOP
60.22	Prostatectomie transurétrale, électroréssection et électrovaporisation de tissu prostatique	CHOP
60.29	Prostatectomie transurétrale, autre	CHOP
60.3	Prostatectomie suprapubienne	CHOP
60.4	Prostatectomie rétropubienne	CHOP
60.5X.00	Prostatectomie radicale, SAP	CHOP
60.5X.10	Prostatectomie radicale laparoscopique	CHOP
60.5X.20	Prostatectomie radicale périnéale	CHOP
60.5X.30	Prostatectomie radicale rétropubienne	CHOP
60.5X.99	Prostatectomie radicale, autre	CHOP
60.61.00	Excision locale de lésion de la prostate, SAP	CHOP
60.61.10	Excision locale de lésion de la prostate, abord transurétral	CHOP



60.61.11	Excision locale de lésion de la prostate, abord suprapubien transvésical	CHOP
60.61.12	Excision locale de lésion de la prostate, abord rétropubien	CHOP
60.61.13	Excision locale de lésion de la prostate, abord périnéal	CHOP
60.61.99	Excision locale de lésion de la prostate, autre	CHOP
60.62	Prostatectomie par voie périnéale	CHOP
60.69	Autre prostatectomie, autre	CHOP
60.72	Incision de vésicule séminale	CHOP
60.73	Excision de vésicule séminale	CHOP
60.79	Opérations des vésicules séminales, autre	CHOP
60.81	Incision de tissu périprostatique	CHOP
60.82	Excision du tissu périprostatique	CHOP
60.93	Réparation de la prostate	CHOP
60.94	Contrôle d'hémorragie de la prostate	CHOP
60.95	Dilatation transurétrale de l'urètre prostatique par ballonnet	CHOP
60.96	Destruction transurétrale de tissu prostatique par thérapie par micro-ondes	CHOP
60.97	Autre destruction transurétrale de tissu prostatique par thérapie	CHOP
60.99.00	Autres opérations de la prostate, SAP	CHOP
60.99.09	Autres opérations de la prostate, autre	CHOP
60.99.10	Destruction transrectale et percutanée de tissu prostatique	CHOP
60.99.21	Implantation transurétrale de rétracteurs prostatiques, 1 à 4 rétracteurs prostatiques	CHOP
60.99.22	Implantation transurétrale de rétracteurs prostatiques, 5 et plus de rétracteurs prostatiques	CHOP
60.99.30	Implantation, révision et enlèvement de stent(s) dans ou de l'urètre prostatique, SAP	CHOP
60.99.31	Insertion de stent dans l'urètre prostatique	CHOP
60.99.32	Révision sans remplacement de stent dans l'urètre prostatique	CHOP
60.99.33	Enlèvement de stent de l'urètre prostatique	CHOP
60.99.39	Implantation, révision et enlèvement de stent(s) dans ou de l'urètre prostatique, autre	CHOP
60.99.41	Implantation et injection d'un espaceur pour prévenir les radiolésions à la prostate	CHOP
61.0X.00	Incision et drainage de scrotum et de tunique vaginale, SAP	CHOP
61.0X.10	Incision et drainage de scrotum et de tunique vaginale pour extraction de corps étranger	CHOP
61.0X.99	Incision et drainage de scrotum et de tunique vaginale, autre	CHOP
61.2	Excision d'hydrocèle de la tunique vaginale	CHOP
61.3X.00	Excision ou destruction de lésion ou de tissu du scrotum, SAP	CHOP
61.3X.10	Excision ou destruction de lésion ou de tissu du scrotum, résection partielle	CHOP
61.3X.11	Excision ou destruction de lésion ou de tissu du scrotum, résection totale	CHOP
61.3X.12	Excision ou destruction de lésion ou de tissu du scrotum, résection radicale	CHOP
61.3X.99	Excision ou destruction de lésion ou de tissu du scrotum, autre	CHOP
61.41	Suture de lacération de scrotum et de tunique vaginale	CHOP
61.42	Réparation de fistule du scrotum	CHOP
61.49	Réparation de scrotum et de tunique vaginale, autre	CHOP
61.92	Excision de lésion de la tunique vaginale, sauf hydrocèle	CHOP
61.99	Opérations de scrotum et tunique vaginale, autre	CHOP
62.0	Incision de testicule	CHOP
62.12	Biopsie de testicule, ouverte	CHOP
62.2	Excision ou destruction de lésion de testicule	CHOP
62.3X.00	Orchidectomie unilatérale, SAP	CHOP
62.3X.10	Orchidectomie unilatérale, scrotale, sans épидидymectomie	CHOP
62.3X.11	Orchidectomie unilatérale, scrotale, avec épидидymectomie	CHOP

62.3X.20	Orchidectomie unilatérale, testicule inguinal, sans épидидymectomie	CHOP
62.3X.21	Orchidectomie unilatérale, testicule inguinal, avec épидидymectomie	CHOP
62.3X.30	Orchidectomie unilatérale chirurgicale ouverte, testicule abdominal	CHOP
62.3X.31	Orchidectomie unilatérale par laparoscopie, testicule abdominal	CHOP
62.3X.40	Orchidectomie unilatérale radicale	CHOP
62.3X.99	Orchidectomie unilatérale, autre	CHOP
62.41	Ablation simultanée des deux testicules	CHOP
62.42	Ablation du testicule restant	CHOP
62.5	Orchidopexie	CHOP
62.61	Suture de lacération de testicule	CHOP
62.69	Autre réparation de testicule	CHOP
62.7	Insertion (mise en place) de prothèse testiculaire	CHOP
62.99.00	Autres opérations du testicule, SAP	CHOP
62.99.10	Exploration de cryptorchidie inguinale	CHOP
62.99.11	Exploration chirurgicale ouverte de cryptorchidie abdominale	CHOP
62.99.12	Exploration laparoscopique de cryptorchidie abdominale	CHOP
62.99.20	Déplacement chirurgical d'un testicule abdominal	CHOP
62.99.30	Prélèvement de tissu du testicule ou de l'épididyme pour préparation aux fins d'insémination artificielle	CHOP
62.99.99	Autres opérations du testicule, autre	CHOP
63.01	Biopsie de cordon spermatique, épидидyme, canal déférent	CHOP
63.1	Excision de varicocèle et d'hydrocèle de cordon spermatique	CHOP
63.2	Excision de kyste de l'épididyme	CHOP
63.3	Excision d'autre lésion ou tissu du cordon spermatique et de l'épididyme	CHOP
63.4	Épididymectomie	CHOP
63.51	Suture de lacération de cordon spermatique et de l'épididyme	CHOP
63.52	Réduction de torsion de testicule ou de cordon spermatique	CHOP
63.53	Grefte de cordon spermatique	CHOP
63.59	Réparation de cordon spermatique et d'épididyme, autre	CHOP
63.6	Vasotomie	CHOP
63.71	Ligature de canal déférent	CHOP
63.72	Ligature de cordon spermatique	CHOP
63.73	Vasectomie	CHOP
63.81	Suture de lacération de canal déférent et d'épididyme	CHOP
63.82	Reconstruction de canal déférent sectionné chirurgicalement	CHOP
63.83	Épididymovasostomie	CHOP
63.84	Ablation de ligature du canal déférent	CHOP
63.85	Ablation de valve du canal déférent	CHOP
63.89	Réparation du canal déférent et d'épididyme, autre	CHOP
63.92	Épididymotomie	CHOP
63.93	Incision du cordon spermatique	CHOP
63.94	Lyse d'adhérence du cordon spermatique	CHOP
63.95	Insertion de valve dans le canal déférent	CHOP
63.99	Autres opérations de cordon spermatique, épидидyme et canal déférent, autre	CHOP
64.0	Circoncision	CHOP
64.11.11	Biopsie du pénis par incision	CHOP
64.2	Excision ou destruction locale de lésion du pénis	CHOP
64.3X.00	Amputation du pénis, SAP	CHOP
64.3X.10	Amputation partielle du pénis	CHOP
64.3X.11	Amputation totale du pénis	CHOP

64.3X.12	Amputation du pénis, émasculation	CHOP
64.3X.99	Amputation du pénis, autre	CHOP
64.41	Suture de lacération du pénis	CHOP
64.42	Libération de chordée du pénis	CHOP
64.43	Construction du pénis	CHOP
64.44.00	Reconstruction du pénis, SAP	CHOP
64.44.10	Reconstruction du pénis, étirement du tissu pénien	CHOP
64.44.11	Reconstruction du pénis, correction d'une transposition pénoscrotale ou d'un cryptopénis (concealed penis ou buried penis)	CHOP
64.44.99	Reconstruction du pénis, autre	CHOP
64.45	Réimplantation du pénis	CHOP
64.49	Réparation et opération plastique du pénis, autre	CHOP
64.50	Opération pour transformation de sexe, SAP	CHOP
64.51	Opération pour transformation de sexe, transformation du féminin vers le masculin	CHOP
64.52	Opération pour transformation de sexe, transformation du masculin vers le féminin	CHOP
64.59	Opération pour transformation de sexe, autre	CHOP
64.91	Incision latérale ou dorsale du prépuce	CHOP
64.92.00	Incision du pénis, SAP	CHOP
64.92.20	Incision du pénis, autres opérations du prépuce	CHOP
64.92.99	Incision du pénis, autre	CHOP
64.93.00	Section d'adhérences du pénis, SAP	CHOP
64.93.99	Section d'adhérences du pénis, autre	CHOP
64.95	Insertion ou remplacement de prothèse de pénis, non gonflable	CHOP
64.96	Ablation de prothèse interne de pénis	CHOP
64.97	Insertion ou remplacement de prothèse gonflable du pénis	CHOP
64.98.00	Autres opérations du pénis, SAP	CHOP
64.98.10	Réduction d'un paraphimosis sous narcose	CHOP
64.98.20	Opération de vascularisation ou d'occlusion veineuse (dans la dysfonction érectile)	CHOP
64.98.30	Opération de shunt du corps caverneux	CHOP
64.98.40	Révision de prothèse pénienne interne	CHOP
64.98.99	Autres opérations du pénis, autre	CHOP
64.99	Autres opérations d'organe génital masculin	CHOP
65.01	Ovariectomie laparoscopique	CHOP
65.09	Ovariectomie, autre	CHOP
65.13	Biopsie d'ovaire par laparoscopie	CHOP
65.14	Autres interventions diagnostiques par laparoscopie sur l'ovaire	CHOP
65.19	Techniques diagnostiques concernant l'ovaire, autre	CHOP
65.21	Marsupialisation de kyste ovarien	CHOP
65.22	Résection cunéiforme de l'ovaire	CHOP
65.23	Marsupialisation de kyste ovarien par laparoscopie	CHOP
65.24	Résection cunéiforme de l'ovaire par laparoscopie	CHOP
65.25	Autre excision ou destruction locale de l'ovaire par laparoscopie	CHOP
65.29	Autre excision ou destruction locale de l'ovaire	CHOP
65.30	Ovariectomie, SAP	CHOP
65.31	Ovariectomie par laparoscopie	CHOP
65.32	Ovariectomie, par chirurgie ouverte	CHOP
65.33	Ovariectomie, par voie vaginale	CHOP
65.34	Ovariectomie, par voie vaginale, assistée par laparoscopie	CHOP
65.39	Ovariectomie, autre	CHOP
65.40	Salpingo-ovariectomie, SAP	CHOP

65.41	Salpingo-ovariectomie par laparoscopie	CHOP
65.42	Salpingo-ovariectomie, par chirurgie ouverte	CHOP
65.43	Salpingo-ovariectomie, par voie vaginale	CHOP
65.44	Salpingo-ovariectomie, par voie vaginale, assistée par laparoscopie	CHOP
65.49	Salpingo-ovariectomie, autre	CHOP
65.71	Autre suture simple de l'ovaire	CHOP
65.72	Autre réimplantation d'ovaire	CHOP
65.73	Autre salpingo-ovarioplastie	CHOP
65.74	Suture simple de l'ovaire par laparoscopie	CHOP
65.75	Réimplantation d'ovaire par laparoscopie	CHOP
65.76	Salpingo-ovarioplastie par laparoscopie	CHOP
65.79	Réparation d'ovaire, autre	CHOP
65.81.00	Adhésiolyse d'ovaire et de trompe de Fallope par laparoscopie, SAP	CHOP
65.81.10	Adhésiolyse tubo-ovariennes du péritoine pelvien de la femme par laparoscopie	CHOP
65.81.99	Adhésiolyse d'ovaire et de trompe de Fallope par laparoscopie, autre	CHOP
65.89.00	Autre adhésiolyse d'ovaire et de trompe de Fallope, SAP	CHOP
65.89.10	Autre adhésiolyse d'ovaire et de trompe de Fallope, par chirurgie ouverte	CHOP
65.89.11	Autre adhésiolyse d'ovaire et de trompe de Fallope, avec traitement microchirurgical	CHOP
65.89.12	Autre adhésiolyse tubo-ovariennes du péritoine pelvien de la femme, par chirurgie ouverte	CHOP
65.89.13	Autre adhésiolyse tubo-ovariennes du péritoine pelvien de la femme, avec traitement microchirurgical	CHOP
65.89.99	Autre adhésiolyse d'ovaire et de trompe de Fallope, autre	CHOP
65.92	Grefte d'ovaire	CHOP
65.93	Rupture manuelle de kyste d'ovaire	CHOP
65.94	Dénervation d'ovaire	CHOP
65.95	Libération de torsion d'ovaire	CHOP
65.99	Autres opérations d'ovaire, autre	CHOP
66.00	Salpingotomie, SAP	CHOP
66.03	Salpingotomie, par chirurgie ouverte	CHOP
66.04	Salpingotomie, par laparoscopie	CHOP
66.05	Salpingotomie, par voie vaginale	CHOP
66.06	Salpingotomie, par voie vaginale, assistée par laparoscopie	CHOP
66.09	Salpingotomie, autre	CHOP
66.11.31	Biopsie de trompe de Fallope, par laparoscopie	CHOP
66.40	Salpingectomie, SAP	CHOP
66.41.11	Salpingectomie totale, par chirurgie ouverte	CHOP
66.41.21	Salpingectomie totale, par laparoscopie	CHOP
66.41.31	Salpingectomie totale, par voie vaginale	CHOP
66.41.41	Salpingectomie totale, par voie vaginale, assistée par laparoscopie	CHOP
66.42.11	Salpingectomie partielle, par chirurgie ouverte	CHOP
66.42.21	Salpingectomie partielle, par laparoscopie	CHOP
66.42.31	Salpingectomie partielle, par voie vaginale	CHOP
66.42.41	Salpingectomie partielle, par voie vaginale, assistée par laparoscopie	CHOP
66.49	Salpingectomie, autre	CHOP
66.71	Suture simple de trompe de Fallope	CHOP
66.72	Salpingo-oophorostomie	CHOP
66.73	Salpingo-salpingostomie	CHOP
66.74	Salpingo-utérostomie	CHOP
66.79.00	Autre réparation (plastie) de trompe de Fallope, SAP	CHOP

66.79.10	Autre réparation (plastie) de trompe de Fallope, par chirurgie ouverte (abdominale)	CHOP
66.79.20	Autre réparation (plastie) de trompe de Fallope, par voie vaginale	CHOP
66.79.21	Autre réparation (plastie) de trompe de Fallope, par voie vaginale, assistée par laparoscopie	CHOP
66.79.30	Autre réparation (plastie) de trompe de Fallope, par laparoscopie	CHOP
66.79.99	Autre réparation (plastie) de trompe de Fallope, autre	CHOP
66.8	Insufflation de trompe de Fallope	CHOP
66.93	Insertion ou remplacement de prothèse de trompe de Fallope	CHOP
66.94	Retrait de prothèse de trompe de Fallope	CHOP
66.95	Insufflation d'agent thérapeutique dans la trompe de Fallope	CHOP
66.96	Dilatation de trompe de Fallope	CHOP
66.97	Implantation du pavillon de la trompe utérine dans la paroi utérine	CHOP
66.99	Autre opération de trompe de Fallope	CHOP
66.A0	Destruction et occlusion des trompes de Fallope, SAP	CHOP
66.A1	Destruction et occlusion des trompes de Fallope, par chirurgie ouverte	CHOP
66.A2	Destruction et occlusion des trompes de Fallope, par laparoscopie	CHOP
66.A3	Destruction et occlusion des trompes de Fallope, par voie vaginale	CHOP
66.A4	Destruction et occlusion des trompes de Fallope, par voie vaginale, assistée par laparoscopie	CHOP
66.A9	Destruction et occlusion des trompes de Fallope, autre	CHOP
66.B0	Excision et destruction de tissu ou lésion de la trompe de Fallope, SAP	CHOP
66.B1	Excision et destruction de tissu ou lésion de la trompe de Fallope, par chirurgie ouverte	CHOP
66.B2	Excision et destruction de tissu ou lésion de la trompe de Fallope, par voie vaginale	CHOP
66.B3	Excision et destruction de tissu ou lésion de la trompe de Fallope, par voie vaginale, assistée par laparoscopie	CHOP
66.B4	Excision et destruction de tissu ou lésion de la trompe de Fallope, par laparoscopie	CHOP
66.B9	Excision et destruction de tissu ou lésion de la trompe de Fallope, autre	CHOP
67.0	Dilatation du canal cervical	CHOP
67.2	Conisation du col utérin	CHOP
67.31	Marsupialisation de kyste du col utérin	CHOP
67.39	Autre excision ou destruction de lésion ou de tissu du col utérin, autre	CHOP
67.4X.00	Amputation du col utérin, SAP	CHOP
67.4X.10	Résection radicale du moignon du col utérin, SAP	CHOP
67.4X.11	Résection radicale du moignon du col utérin, sans lymphadénectomie, par chirurgie ouverte (abdominale)	CHOP
67.4X.12	Résection radicale du moignon du col utérin, sans lymphadénectomie, par voie vaginale	CHOP
67.4X.13	Résection radicale du moignon du col utérin, sans lymphadénectomie, par voie vaginale, assistée par laparoscopie	CHOP
67.4X.14	Résection radicale du moignon du col utérin, sans lymphadénectomie, par laparoscopie	CHOP
67.4X.20	Résection radicale du moignon du col utérin, avec lymphadénectomie, SAP	CHOP
67.4X.21	Résection radicale du moignon du col utérin, avec lymphadénectomie, par chirurgie ouverte (abdominale)	CHOP
67.4X.22	Résection radicale du moignon du col utérin, avec lymphadénectomie, par voie vaginale	CHOP
67.4X.23	Résection radicale du moignon du col utérin, avec lymphadénectomie, par voie vaginale, assistée par laparoscopie	CHOP
67.4X.24	Résection radicale du moignon du col utérin, avec lymphadénectomie, par laparoscopie	CHOP

67.4X.29	Résection radicale du moignon du col utérin, avec lymphadénectomie, autre	CHOP
67.4X.30	Excision de moignon du col utérin	CHOP
67.4X.99	Amputation du col utérin, autre	CHOP
67.51	Cerclage transabdominal du col utérin	CHOP
67.59	Réparation d'orifice cervical interne, autre	CHOP
67.61	Suture de lacération du col utérin	CHOP
67.62	Réparation de fistule du col utérin	CHOP
67.69	Autre réparation du col utérin, autre	CHOP
68.0	Hystérotomie	CHOP
68.12.00	Endoscopie diagnostique de l'utérus et des structures de soutien, SAP	CHOP
68.12.10	Hystéroscopie, SAP	CHOP
68.12.11	Hystéroscopie diagnostique	CHOP
68.12.12	Hystérosalpingoscopie diagnostique	CHOP
68.12.19	Hystéroscopie, autre	CHOP
68.12.99	Endoscopie diagnostique de l'utérus et des structures de soutien, autre	CHOP
68.15	Biopsie fermée des ligaments utérins	CHOP
68.16	Biopsie fermée de l'utérus	CHOP
68.21.10	Section de synéchie de l'endomètre, SAP	CHOP
68.21.11	Section de synéchie de l'endomètre par hystéroscopie	CHOP
68.21.99	Section de synéchie de l'endomètre, autre	CHOP
68.22.00	Incision ou excision de septum congénital de l'utérus, SAP	CHOP
68.22.10	Incision ou excision de septum congénital de l'utérus, par voie vaginale	CHOP
68.22.11	Incision ou excision de septum congénital de l'utérus par hystéroscopie, sans contrôle	CHOP
68.22.12	Incision ou excision de septum congénital de l'utérus par hystéroscopie, assistée par laparoscopie	CHOP
68.22.13	Incision ou excision de septum congénital de l'utérus par hystéroscopie, sous contrôle échographique	CHOP
68.22.99	Incision ou excision de septum congénital de l'utérus, autre	CHOP
68.23	Ablation d'endomètre	CHOP
68.29.00	Autre excision et destruction de lésion ou de tissu de l'utérus, SAP	CHOP
68.29.09	Autre excision et destruction de lésion ou de tissu de l'utérus, autre	CHOP
68.29.1G	Excision et destruction de lésion ou de tissu de l'utérus, par chirurgie ouverte (abdominale)	CHOP
68.29.1H	Excision et destruction de lésion ou de tissu de l'utérus, par voie vaginale, assistée par laparoscopie	CHOP
68.29.1I	Excision et destruction de lésion ou de tissu de l'utérus, par laparoscopie	CHOP
68.29.1J	Excision et destruction de lésion ou de tissu de l'utérus, par voie transcervicale	CHOP
68.29.46	Excision et destruction d'un ou plusieurs myomes de l'utérus, par chirurgie ouverte (abdominale)	CHOP
68.29.47	Excision et destruction d'un ou plusieurs myomes de l'utérus, par voie vaginale, assistée par laparoscopie	CHOP
68.29.48	Excision et destruction d'un ou plusieurs myomes de l'utérus, par laparoscopie	CHOP
68.29.4A	Excision et destruction d'un ou plusieurs myomes de l'utérus, par voie transcervicale	CHOP
68.29.4B	Excision et destruction d'un ou plusieurs myomes de l'utérus, par voie transcutanée	CHOP
68.30	Hystérectomie subtotale, SAP	CHOP
68.31	Hystérectomie subtotale, par laparoscopie	CHOP
68.32	Hystérectomie subtotale, par chirurgie ouverte	CHOP
68.39	Hystérectomie subtotale, autre	CHOP
68.40	Hystérectomie totale, SAP	CHOP
68.41	Hystérectomie totale, par laparoscopie	CHOP



68.42	Hystérectomie totale, par chirurgie ouverte	CHOP
68.43	Hystérectomie totale, par voie vaginale	CHOP
68.44	Hystérectomie totale, par voie vaginale, assistée par laparoscopie [LAVH]	CHOP
68.49	Hystérectomie totale, autre	CHOP
68.60	Hystérectomie radicale, SAP	CHOP
68.61	Hystérectomie radicale par laparoscopie	CHOP
68.62	Hystérectomie radicale, par chirurgie ouverte	CHOP
68.63	Hystérectomie radicale, par voie vaginale	CHOP
68.64	Hystérectomie radicale, par voie vaginale, assistée par laparoscopie [LARVH]	CHOP
68.6A	Hystérectomie radicale, autre	CHOP
68.8	Éviscération pelvienne	CHOP
69.01	Dilatation et curetage utérin pour interruption de grossesse	CHOP
69.02	Dilatation et curetage utérin après accouchement ou avortement	CHOP
69.09	Dilatation et curetage de l'utérus, autre	CHOP
69.19	Autre excision ou destruction de l'utérus et des structures de soutien	CHOP
69.21	Opération d'interposition	CHOP
69.22	Autre suspension utérine	CHOP
69.23	Réparation vaginale d'inversion utérine chronique	CHOP
69.29	Autre réparation de l'utérus et des structures de soutien	CHOP
69.3	Dénervation utérine paracervicale	CHOP
69.41	Suture de lacération de l'utérus	CHOP
69.42	Fermeture de fistule de l'utérus	CHOP
69.49.00	Autre réparation de l'utérus et métroplastie, SAP	CHOP
69.49.10	Autre réparation de l'utérus et métroplastie, par chirurgie ouverte (abdominale)	CHOP
69.49.20	Autre réparation de l'utérus et métroplastie, par voie vaginale	CHOP
69.49.21	Autre réparation de l'utérus et métroplastie, par voie vaginale, assistée par laparoscopie	CHOP
69.49.30	Autre réparation de l'utérus et métroplastie, par laparoscopie	CHOP
69.49.99	Autre réparation de l'utérus et métroplastie, autre	CHOP
69.51	Aspiration curetage d'utérus pour interruption de grossesse	CHOP
69.52	Aspiration curetage d'utérus après accouchement ou avortement	CHOP
69.59	Aspiration curetage de l'utérus, autre	CHOP
69.6	Technique chirurgicale pour provoquer ou réguler le flux menstruel	CHOP
69.7	Insertion de pessaire intra-utérin [PUI]	CHOP
69.91	Insertion de moyen thérapeutique dans l'utérus	CHOP
69.92.21	Ponction folliculaire percutanée (sous contrôle échographique)	CHOP
69.92.22	Aspiration d'ovocyte par laparoscopie	CHOP
69.92.23	Aspiration transvaginale d'ovocyte	CHOP
69.95.00	Incision du col utérin, SAP	CHOP
69.95.11	Extraction de corps étranger intraluminal de l'utérus, avec incision du col utérin	CHOP
69.95.99	Incision du col utérin, autre	CHOP
69.96	Ablation de matériel de cerclage du col utérin	CHOP
69.97	Ablation de corps étranger du col utérin	CHOP
69.98	Autres opérations des structures de soutien de l'utérus	CHOP
69.99	Autres opérations du col utérin et de l'utérus	CHOP
70.0	Culdocentèse	CHOP
70.11	Hyménotomie	CHOP
70.12	Culdotomie	CHOP
70.13	Lyse d'adhérences intraluminales du vagin	CHOP
70.14	Autre colpotomie	CHOP

70.21	Vaginoscopie	CHOP
70.22	Culdoscopie	CHOP
70.31	Hyménectomie	CHOP
70.32.00	Excision ou destruction locale de lésion ou tissu du cul-de-sac de Douglas, SAP	CHOP
70.32.10	Excision locale de lésion ou tissu du cul-de-sac de Douglas	CHOP
70.32.11	Destruction locale de lésion ou tissu du cul-de-sac de Douglas	CHOP
70.32.99	Excision ou destruction locale de lésion ou tissu du cul-de-sac de Douglas, autre	CHOP
70.33.00	Excision ou destruction locale de lésion ou tissu du vagin, SAP	CHOP
70.33.10	Destruction locale de lésion ou tissu du vagin, SAP	CHOP
70.33.11	Destruction locale de lésion ou tissu du vagin, par cautérisation	CHOP
70.33.12	Destruction locale de lésion ou tissu du vagin, par électrocoagulation	CHOP
70.33.13	Destruction locale de lésion ou tissu du vagin, par coagulation au laser	CHOP
70.33.14	Destruction locale de lésion ou tissu du vagin, par cryocoagulation	CHOP
70.33.99	Excision ou destruction locale de lésion ou tissu du vagin, autre	CHOP
70.40	Oblitération et excision subtotale ou totale du vagin, SAP	CHOP
70.41	Colpectomie subtotale	CHOP
70.42	Colpectomie totale	CHOP
70.43	Colpectomie étendue (radicale)	CHOP
70.49	Oblitération et excision subtotale ou totale du vagin, autre	CHOP
70.50	Réparation de cystocèle et de rectocèle	CHOP
70.51	Réparation de cystocèle	CHOP
70.52.00	Réparation de rectocèle, SAP	CHOP
70.52.10	Plastie du cul-de-sac de Douglas	CHOP
70.52.99	Réparation de rectocèle, autre	CHOP
70.53	Réparation de cystocèle et de rectocèle, avec greffon ou prothèse	CHOP
70.54	Réparation de cystocèle, avec greffon ou prothèse	CHOP
70.55	Réparation de rectocèle, avec greffon ou prothèse	CHOP
70.61.00	Construction vaginale, SAP	CHOP
70.61.11	Construction d'un vagin par greffe de peau pédiculée du pénis (pour changement de sexe)	CHOP
70.61.99	Construction vaginale, autre	CHOP
70.62	Reconstruction vaginale	CHOP
70.63	Construction vaginale, avec greffon ou prothèse	CHOP
70.64	Reconstruction vaginale, avec greffon ou prothèse	CHOP
70.71	Suture de lacération du vagin	CHOP
70.72.00	Réparation de fistule colo-vaginale, SAP	CHOP
70.72.10	Réparation de fistule colo-vaginale, par chirurgie ouverte (abdominale)	CHOP
70.72.20	Réparation de fistule colo-vaginale, par voie vaginale	CHOP
70.72.30	Réparation de fistule colo-vaginale, par laparoscopie	CHOP
70.72.99	Réparation de fistule colo-vaginale, autre	CHOP
70.73.00	Réparation de fistule recto-vaginale, SAP	CHOP
70.73.10	Réparation de fistule recto-vaginale, par chirurgie ouverte (abdominale)	CHOP
70.73.20	Réparation de fistule recto-vaginale, par voie vaginale	CHOP
70.73.30	Réparation de fistule recto-vaginale, par laparoscopie	CHOP
70.73.99	Réparation de fistule recto-vaginale, autre	CHOP
70.74	Réparation d'autre fistule vagino-entérique	CHOP
70.75	Réparation d'autre fistule vaginale	CHOP
70.76	Hyménorrhaphie	CHOP
70.77	Suspension et fixation du vagin	CHOP
70.78	Suspension et fixation du vagin, avec greffon ou prothèse	CHOP



70.79.00	Autre réparation du vagin, SAP	CHOP
70.79.10	Autre colporraphie du vagin avec plastie du plancher pelvien	CHOP
70.79.99	Autre réparation du vagin, autre	CHOP
70.8	Oblitération de la voûte vaginale	CHOP
70.91	Autre opération du vagin	CHOP
70.92.00	Autre opération du cul-de-sac, SAP	CHOP
70.92.10	Plastie d'entéro-élytrocèle	CHOP
70.92.99	Autre opération du cul-de-sac, autre	CHOP
70.93	Autres opérations du cul-de-sac, avec greffon ou prothèse	CHOP
71.01	Lyse d'adhérences de la vulve	CHOP
71.09	Incision de la vulve et du périnée, autre	CHOP
71.22	Incision de la glande de Bartholin (kyste)	CHOP
71.23	Marsupialisation de la glande de Bartholin (kyste)	CHOP
71.24	Excision ou autre destruction de la glande de Bartholin (kyste)	CHOP
71.29	Opérations de la glande de Bartholin, autre	CHOP
71.3	Autre excision ou destruction locale de vulve et périnée	CHOP
71.4X.00	Opérations du clitoris, SAP	CHOP
71.4X.10	Réparation du clitoris (plastie «en accordéon»)	CHOP
71.4X.99	Opérations du clitoris, autre	CHOP
71.5	Vulvectomie radicale	CHOP
71.61	Vulvectomie partielle	CHOP
71.62	Vulvectomie totale	CHOP
71.71	Suture de lacération de vulve ou de périnée	CHOP
71.72	Réparation de fistule de vulve ou de périnée	CHOP
71.73	Construction de l'orifice vaginal	CHOP
71.79	Réparation de la vulve et du périnée, autre	CHOP
71.8	Autres opérations de la vulve	CHOP
71.9	Autres opérations des organes génitaux féminins	CHOP
72.01	Forceps bas [niveau plancher pelvien] avec épisiotomie	CHOP
72.09	Forceps bas [niveau plancher pelvien], autre	CHOP
72.11	Forceps bas avec épisiotomie	CHOP
72.19	Forceps bas, autre	CHOP
72.21	Forceps moyen avec épisiotomie	CHOP
72.29	Forceps moyen, autre	CHOP
72.31	Forceps haut avec épisiotomie	CHOP
72.39	Forceps haut, autre	CHOP
72.4	Rotation de la tête du fœtus avec forceps	CHOP
72.51	Extraction partielle du siège avec forceps sur tête dernière	CHOP
72.52	Autre extraction partielle du siège	CHOP
72.53	Extraction totale du siège avec forceps sur tête dernière	CHOP
72.54	Autre extraction totale du siège	CHOP
72.6	Forceps sur tête dernière	CHOP
72.71	Extraction par ventouse avec épisiotomie	CHOP
72.79	Extraction par ventouse, autre	CHOP
72.8	Accouchement avec autre instrument spécifié	CHOP
72.9	Accouchement avec instrument non spécifié	CHOP
73.01	Induction du travail par rupture artificielle des membranes	CHOP
73.09	Rupture artificielle des membranes, autre	CHOP
73.1	Autre induction chirurgicale du travail	CHOP
73.21	Version interne et combinée sans extraction	CHOP

73.22	Version interne et combinée avec extraction	CHOP
73.3	Échec dans l'utilisation de forceps	CHOP
73.4	Induction médicamenteuse du travail	CHOP
73.51	Rotation manuelle de la tête du fœtus	CHOP
73.59	Assistance manuelle de l'accouchement, autre	CHOP
73.6	Épisiotomie	CHOP
73.91	Version externe	CHOP
73.92	Réduction d'un prolapsus du cordon	CHOP
73.93	Incision du col utérin pour faciliter l'accouchement	CHOP
73.94	Pubiotomie pour faciliter l'accouchement	CHOP
73.99	Autre opération lors de l'accouchement, autre	CHOP
74.0X.00	Césarienne classique, SAP	CHOP
74.0X.10	Césarienne classique, primaire	CHOP
74.0X.20	Césarienne classique, secondaire	CHOP
74.0X.99	Césarienne classique, autre	CHOP
74.1X.00	Césarienne isthmique basse, SAP	CHOP
74.1X.10	Césarienne isthmique basse, primaire	CHOP
74.1X.20	Césarienne isthmique basse, secondaire	CHOP
74.1X.99	Césarienne isthmique basse, autre	CHOP
74.2X.00	Césarienne extrapéritonéale, SAP	CHOP
74.2X.10	Césarienne extrapéritonéale, primaire	CHOP
74.2X.20	Césarienne extrapéritonéale, secondaire	CHOP
74.2X.99	Césarienne extrapéritonéale, autre	CHOP
74.3	Ablation de grossesse ectopique extratubaire	CHOP
74.4X.00	Césarienne d'autre type spécifié, SAP	CHOP
74.4X.10	Césarienne d'autre type spécifié, primaire	CHOP
74.4X.20	Césarienne d'autre type spécifié, secondaire	CHOP
74.4X.99	Césarienne d'autre type spécifié, autre	CHOP
74.91	Hystérotomie mettant fin à une grossesse	CHOP
74.99.00	Autre césarienne de type non spécifié, SAP	CHOP
74.99.10	Autre césarienne de type non spécifié, primaire	CHOP
74.99.20	Autre césarienne de type non spécifié, secondaire	CHOP
74.99.99	Autre césarienne de type non spécifié, autre	CHOP
75.4	Extraction manuelle du placenta restant	CHOP
75.50	Réparation de déchirure obstétricale récente de l'utérus, SAP	CHOP
75.51	Réparation de déchirure obstétricale récente du col utérin	CHOP
75.52	Réparation de déchirure obstétricale récente du corps utérin	CHOP
75.61	Réparation de déchirure obstétricale récente de la vessie et de l'urètre	CHOP
75.62	Réparation de déchirure obstétricale récente du rectum et du sphincter anal	CHOP
75.69	Réparation d'autre déchirure obstétricale récente	CHOP
75.7	Exploration manuelle de la cavité utérine, post-partum	CHOP
75.8	Tamponnement obstétrical de l'utérus ou du vagin	CHOP
75.91	Évacuation d'hématome obstétrical incisionnel du périnée	CHOP
75.92	Évacuation d'autre hématome de la vulve ou du vagin	CHOP
75.93	Correction chirurgicale d'utérus inversé	CHOP
75.94	Repositionnement manuel d'utérus inversé (post-partum)	CHOP
75.99	Autres opérations obstétricales, autre	CHOP
75.E0	Interventions chirurgicales ouvertes sur le fœtus, SAP	CHOP
75.E1	Intervention chirurgicale à utérus ouvert, pour l'excision de tissu foetal	CHOP

75.E2	Intervention chirurgicale à utérus ouvert, pour une reconstruction plastique sur le fœtus	CHOP
75.E9	Interventions chirurgicales ouvertes sur le fœtus, autre	CHOP
76.01	Séquestrectomie d'os de la face	CHOP
76.09.00	Autre incision d'os de la face, SAP	CHOP
76.09.10	Réostéotomie après réduction de fracture d'os de la face	CHOP
76.09.99	Autre incision d'os de la face, autre	CHOP
76.2X.00	Excision ou destruction locale de lésion et de tissu d'os de la face, SAP	CHOP
76.2X.10	Décortication d'os de la face	CHOP
76.2X.11	Excision de tissu périostique d'os de la face	CHOP
76.2X.12	Résection (ostectomie modelante) d'os de la face	CHOP
76.2X.20	Destruction de lésion et de tissu d'os de la face	CHOP
76.2X.31	Excision d'os pour greffe, os de la face	CHOP
76.2X.99	Excision ou destruction locale de lésion et de tissu d'os de la face, autre	CHOP
76.31.00	Mandibulectomie partielle, SAP	CHOP
76.31.10	Mandibulectomie partielle sans reconstruction	CHOP
76.31.20	Mandibulectomie partielle et reconstruction avec transplant microvascularisé et anastomosé	CHOP
76.31.21	Mandibulectomie partielle avec interruption de continuité et reconstruction alloplastique	CHOP
76.31.29	Mandibulectomie partielle avec autre reconstruction	CHOP
76.31.99	Mandibulectomie partielle, autre	CHOP
76.39.00	Ostectomie partielle d'autre os de la face, SAP	CHOP
76.39.10	Ostectomie partielle d'autre os de la face, reconstruction avec transplant microvascularisé et anastomosé	CHOP
76.39.11	Ostectomie partielle d'autre os de la face, reconstruction des tissus mous et durs	CHOP
76.39.19	Ostectomie partielle d'autre os de la face, autre réparation	CHOP
76.39.99	Ostectomie partielle d'autre os de la face, autre	CHOP
76.41.00	Mandibulectomie totale avec reconstruction simultanée, SAP	CHOP
76.41.10	Mandibulectomie totale et reconstruction simultanée, reconstruction avec transplant microvascularisé et anastomosé	CHOP
76.41.99	Mandibulectomie totale avec reconstruction simultanée, autre	CHOP
76.42	Autre mandibulectomie totale	CHOP
76.43.00	Autre reconstruction de la mandibule, SAP	CHOP
76.43.10	Autre reconstruction de la mandibule avec transplant microvascularisé et anastomosé	CHOP
76.43.11	Insertion d'implant CAD pour réparer un défaut mandibulaire simple	CHOP
76.43.12	Insertion d'implant CAD pour réparer un défaut mandibulaire important ou complexe	CHOP
76.43.99	Autre reconstruction de la mandibule, autre	CHOP
76.44.00	Ostectomie totale d'autre os de la face avec reconstruction simultanée, SAP	CHOP
76.44.10	Ostectomie totale d'autre os de la face, reconstruction avec transplant microvascularisé et anastomosé	CHOP
76.44.11	Ostectomie totale d'autre os de la face, reconstruction avec transplant non vascularisé	CHOP
76.44.19	Ostectomie totale d'autre os de la face, avec autre reconstruction	CHOP
76.44.99	Ostectomie totale d'autre os de la face avec reconstruction simultanée, autre	CHOP
76.45	Autre ostectomie totale d'os de la face	CHOP
76.46.00	Autre reconstruction d'autre os de la face, SAP	CHOP
76.46.10	Autre reconstruction d'autre os de la face avec transplant microvascularisé et anastomosé	CHOP
76.46.99	Autre reconstruction d'autre os de la face, autre	CHOP

76.5X.00	Arthroplastie temporo-mandibulaire, SAP	CHOP
76.5X.10	Condylectomie avec reconstruction de l'articulation temporo-mandibulaire	CHOP
76.5X.19	Condylectomie sur l'articulation temporo-mandibulaire, autre	CHOP
76.5X.20	Discoplastie avec reconstruction de l'articulation temporo-mandibulaire	CHOP
76.5X.29	Discoplastie sur l'articulation temporo-mandibulaire, autre	CHOP
76.5X.30	Extirpation du disque articulaire [discectomie] avec reconstruction de l'articulation temporo-mandibulaire	CHOP
76.5X.39	Extirpation du disque articulaire [discectomie] de l'articulation temporo-mandibulaire, autre	CHOP
76.5X.40	Résection du tubercule articulaire de l'articulation temporo-mandibulaire	CHOP
76.5X.41	Plastie de reconstruction de l'articulation temporo-mandibulaire	CHOP
76.5X.42	Stabilisation (limitant la mobilité) de l'articulation temporo-mandibulaire	CHOP
76.5X.50	Extraction arthroscopique de souris de l'articulation temporo-mandibulaire	CHOP
76.5X.59	Extraction de souris de l'articulation temporo-mandibulaire, autre	CHOP
76.5X.60	Implantation d'endoprothèse dans l'articulation temporo-mandibulaire	CHOP
76.5X.61	Remplacement d'endoprothèse dans l'articulation temporo-mandibulaire	CHOP
76.5X.70	Implantation d'une endoprothèse totale d'articulation temporo-mandibulaire avec des composants préfabriqués	CHOP
76.5X.71	Implantation d'une endoprothèse totale d'articulation temporo-mandibulaire avec des composants CAD-CAM [CAO/FAO]	CHOP
76.5X.90	Autre arthroplastie ou discoplastie de l'articulation temporo-mandibulaire	CHOP
76.5X.99	Arthroplastie temporo-mandibulaire, autre	CHOP
76.61.00	Ostéoplastie fermée [ostéotomie] de branche mandibulaire, SAP	CHOP
76.61.10	Ostéoplastie fermée [ostéotomie] de branche mandibulaire, sans distraction	CHOP
76.61.20	Ostéoplastie fermée [ostéotomie] de branche mandibulaire, avec distraction	CHOP
76.61.99	Ostéoplastie fermée [ostéotomie] de branche mandibulaire, autre	CHOP
76.62.00	Ostéoplastie ouverte [ostéotomie] de branche mandibulaire, SAP	CHOP
76.62.10	Ostéoplastie ouverte [ostéotomie] de branche mandibulaire, sans distraction	CHOP
76.62.20	Ostéoplastie ouverte [ostéotomie] de branche mandibulaire, avec distraction	CHOP
76.62.99	Ostéoplastie ouverte [ostéotomie] de branche mandibulaire, autre	CHOP
76.63.00	Ostéoplastie [ostéotomie] du corps de la mandibule, SAP	CHOP
76.63.10	Ostéoplastie [ostéotomie] de l'os maxillaire de la crête alvéolaire latérale ou avec interruption de continuité frontale, sans distraction	CHOP
76.63.11	Ostéoplastie [ostéotomie] de l'os maxillaire de la crête alvéolaire latérale ou avec interruption de continuité de la branche mandibulaire horizontale, sans distraction	CHOP
76.63.12	Ostéoplastie [ostéotomie] pour déplacement du menton, sans distraction	CHOP
76.63.20	Déplacement du processus alvéolaire par distraction horizontale après ostéotomie	CHOP
76.63.21	Déplacement de la mandibule par distraction après ostéotomie sur la branche mandibulaire horizontale	CHOP
76.63.99	Ostéoplastie [ostéotomie] du corps de la mandibule, autre	CHOP
76.64	Autre chirurgie orthognathique de la mandibule	CHOP
76.65.00	Ostéoplastie [ostéotomie] segmentaire de l'os maxillaire, SAP	CHOP
76.65.10	Ostéoplastie [ostéotomie] segmentaire de l'os maxillaire, sans distraction	CHOP
76.65.20	Ostéotomie de l'os maxillaire de la crête alvéolaire frontale, avec distraction	CHOP
76.65.21	Ostéotomie de l'os maxillaire de la crête alvéolaire latérale, avec distraction	CHOP
76.65.22	Ostéotomie de l'os maxillaire de la crête alvéolaire frontale et latérale en plusieurs segments, avec distraction	CHOP
76.65.99	Ostéoplastie [ostéotomie] segmentaire de l'os maxillaire, autre	CHOP
76.66.00	Ostéoplastie [ostéotomie] totale de l'os maxillaire, SAP	CHOP
76.66.10	Ostéoplastie [ostéotomie] totale de l'os maxillaire, sans distraction	CHOP
76.66.20	Ostéotomie de l'os maxillaire de type Le Fort I d'un seul tenant, avec distraction	CHOP

76.66.21	Ostéotomie de l'os maxillaire de type Le Fort I en deux segments, avec distraction	CHOP
76.66.22	Ostéotomie de l'os maxillaire de type Le Fort I en trois ou quatre segments, avec distraction	CHOP
76.66.30	Reconstruction et plastie d'augmentation de l'os maxillaire par greffe d'os total	CHOP
76.66.99	Ostéoplastie [ostéotomie] totale de l'os maxillaire, autre	CHOP
76.67	Génioplastie de réduction	CHOP
76.68	Génioplastie d'augmentation	CHOP
76.69.00	Autre réparation d'os de la face, SAP	CHOP
76.69.10	Ostéotomie de déplacement du massif facial de type Le Fort II ou Le Fort III, sans distraction	CHOP
76.69.20	Ostéotomie de déplacement du massif facial de type Le Fort II, avec distraction	CHOP
76.69.21	Ostéotomie de déplacement du massif facial de type Le Fort II, combinée avec autre ostéotomie, avec distraction	CHOP
76.69.30	Ostéotomie de déplacement du massif facial de type Le Fort III, avec distraction	CHOP
76.69.40	Ostéotomie de déplacement du massif facial de type Le Fort III, combinée avec ostéotomie de type Le Fort I, avec distraction	CHOP
76.69.90	Autre ostéotomie de déplacement du massif facial	CHOP
76.69.99	Autre réparation d'os de la face, autre	CHOP
76.70	Réduction de fracture d'os de la face, SAP	CHOP
76.71	Réduction fermée d'une fracture de l'os malaire et de l'arcade zygomatique	CHOP
76.72	Réduction ouverte de fracture de l'os malaire et de l'arcade zygomatique	CHOP
76.73	Réduction fermée de fracture du maxillaire	CHOP
76.74	Réduction ouverte de fracture du maxillaire	CHOP
76.75	Réduction fermée de fracture de la mandibule	CHOP
76.76.00	Réduction ouverte de fracture de la mandibule, SAP	CHOP
76.76.10	Réduction ouverte de fracture simple du corps mandibulaire	CHOP
76.76.11	Réduction ouverte de fracture multiple du corps mandibulaire	CHOP
76.76.20	Réduction ouverte (abord externe) de fracture unique ou multiple de branche mandibulaire	CHOP
76.76.21	Réduction ouverte (abord transoral) de fracture unique ou multiple de branche mandibulaire	CHOP
76.76.30	Réduction ouverte (abord transoral ou externe) de fracture de processus articulaire de la mandibule	CHOP
76.76.99	Réduction ouverte de fracture de la mandibule, autre	CHOP
76.77.00	Réduction ouverte de fracture alvéolo-dentaire, SAP	CHOP
76.77.10	Réduction ouverte de fracture alvéolo-dentaire de l'os maxillaire	CHOP
76.77.11	Réduction ouverte de fracture alvéolo-dentaire de la mandibule	CHOP
76.77.99	Réduction ouverte de fracture alvéolo-dentaire, autre	CHOP
76.78.00	Autre réduction fermée de fracture d'os de la face, SAP	CHOP
76.78.10	Réduction fermée de fracture de paroi antérieure de sinus frontal	CHOP
76.78.11	Réduction endoscopique de fracture de paroi antérieure de sinus frontal	CHOP
76.78.20	Réduction fermée de fracture orbitaire	CHOP
76.78.21	Réduction endoscopique de fracture orbitaire	CHOP
76.78.99	Autre réduction fermée de fracture d'os de la face, autre	CHOP
76.79.00	Autre réduction ouverte de fracture d'os de la face, SAP	CHOP
76.79.10	Autre réduction ouverte de fracture de toit de l'orbite	CHOP
76.79.11	Autre réduction ouverte de fracture de paroi orbitaire latérale	CHOP
76.79.19	Autre réduction ouverte d'autre fracture orbitaire	CHOP
76.79.20	Autre réduction ouverte de fracture de paroi de sinus frontal	CHOP
76.79.30	Autre réduction ouverte de fracture naso-ethmoïdale	CHOP

76.79.31	Autre réduction ouverte de fracture centrolatérale du massif facial	CHOP
76.79.39	Autre réduction ouverte d'autre fracture latérale du massif facial	CHOP
76.79.40	Autre réduction ouverte de fractures multiples du massif facial	CHOP
76.79.99	Autre réduction ouverte de fracture d'os de la face, autre	CHOP
76.91.00	Grefte osseuse d'os de la face, SAP	CHOP
76.91.10	Grefte osseuse d'os de la face	CHOP
76.91.11	Grefte osseuse d'os de la face, fragment à pédicule vascularisé	CHOP
76.91.99	Grefte osseuse d'os de la face, autre	CHOP
76.92.00	Insertion d'implant synthétique dans un os facial, SAP	CHOP
76.92.10	Pose d'implants de reconstruction avec épithèses faciales	CHOP
76.92.20	Insertion d'un implant CAD au niveau des os de la face, sans participation de la boîte crânienne, jusqu'à 2 régions	CHOP
76.92.21	Insertion d'un implant CAD au niveau des os de la face, sans participation de la boîte crânienne, 3 régions et plus	CHOP
76.92.30	Insertion d'implant CAD pour réparer un défaut maxillaire simple	CHOP
76.92.31	Insertion d'implant CAD pour réparer un défaut maxillaire important ou complexe	CHOP
76.92.99	Insertion d'implant synthétique dans un os facial, autre	CHOP
76.93	Réduction fermée de luxation temporo-mandibulaire	CHOP
76.94	Réduction ouverte de luxation temporo-mandibulaire	CHOP
76.97	Ablation de matériel de fixation interne d'os de la face	CHOP
76.99	Autres opérations des os et des articulations de la face, autre	CHOP
77.00	Séquestrectomie, SAP	CHOP
77.01.00	Séquestrectomie, clavicule, omoplate, côtes et sternum, SAP	CHOP
77.01.10	Séquestrectomie, clavicule et omoplate, sans insertion de réservoir médicamenteux	CHOP
77.01.11	Séquestrectomie, clavicule et omoplate, avec insertion de réservoir médicamenteux	CHOP
77.01.20	Séquestrectomie, côtes et sternum, sans insertion de réservoir médicamenteux	CHOP
77.01.21	Séquestrectomie, côtes et sternum, avec insertion de réservoir médicamenteux	CHOP
77.01.99	Séquestrectomie, clavicule, omoplate, côtes et sternum, autre	CHOP
77.02.00	Séquestrectomie, humérus, SAP	CHOP
77.02.10	Séquestrectomie, humérus, sans insertion de réservoir médicamenteux	CHOP
77.02.11	Séquestrectomie, humérus, avec insertion de réservoir médicamenteux	CHOP
77.02.99	Séquestrectomie, humérus, autre	CHOP
77.03.00	Séquestrectomie, radius et cubitus, SAP	CHOP
77.03.10	Séquestrectomie, radius et cubitus, sans insertion de réservoir médicamenteux	CHOP
77.03.11	Séquestrectomie, radius et cubitus, avec insertion de réservoir médicamenteux	CHOP
77.03.99	Séquestrectomie, radius et cubitus, autre	CHOP
77.04.00	Séquestrectomie, os du carpe et du métacarpe, SAP	CHOP
77.04.10	Séquestrectomie, os du carpe et du métacarpe, sans insertion de réservoir médicamenteux	CHOP
77.04.11	Séquestrectomie, os du carpe et du métacarpe, avec insertion de réservoir médicamenteux	CHOP
77.04.99	Séquestrectomie, os du carpe et du métacarpe, autre	CHOP
77.05.00	Séquestrectomie, fémur, SAP	CHOP
77.05.10	Séquestrectomie, fémur, sans insertion de réservoir médicamenteux	CHOP
77.05.11	Séquestrectomie, fémur, avec insertion de réservoir médicamenteux	CHOP
77.05.99	Séquestrectomie, fémur, autre	CHOP
77.06.00	Séquestrectomie, rotule, SAP	CHOP
77.06.10	Séquestrectomie, rotule, sans insertion de réservoir médicamenteux	CHOP
77.06.11	Séquestrectomie, rotule, avec insertion de réservoir médicamenteux	CHOP
77.06.99	Séquestrectomie, rotule, autre	CHOP



77.07.00	Séquestrectomie, tibia et péroné, SAP	CHOP
77.07.10	Séquestrectomie, tibia et péroné, sans insertion de réservoir médicamenteux	CHOP
77.07.11	Séquestrectomie, tibia et péroné, avec insertion de réservoir médicamenteux	CHOP
77.07.99	Séquestrectomie, tibia et péroné, autre	CHOP
77.08.00	Séquestrectomie, os du tarse et du métatarse, SAP	CHOP
77.08.10	Séquestrectomie, os du tarse et du métatarse, sans insertion de réservoir médicamenteux	CHOP
77.08.11	Séquestrectomie, os du tarse et du métatarse, avec insertion de réservoir médicamenteux	CHOP
77.08.99	Séquestrectomie, os du tarse et du métatarse, autre	CHOP
77.09.00	Séquestrectomie, autre site spécifié, sauf os de la face, SAP	CHOP
77.09.10	Séquestrectomie, phalanges de la main, sans insertion de réservoir médicamenteux	CHOP
77.09.11	Séquestrectomie, phalanges de la main, avec insertion de réservoir médicamenteux	CHOP
77.09.30	Séquestrectomie, os pelvien, sans insertion de réservoir médicamenteux	CHOP
77.09.31	Séquestrectomie, os pelvien, avec insertion de réservoir médicamenteux	CHOP
77.09.40	Séquestrectomie, phalanges du pied, sans insertion de réservoir médicamenteux	CHOP
77.09.41	Séquestrectomie, phalanges du pied, avec insertion de réservoir médicamenteux	CHOP
77.09.90	Séquestrectomie, autres os non spécifiés, sans insertion de réservoir médicamenteux	CHOP
77.09.91	Séquestrectomie, autres os non spécifiés, avec insertion de réservoir médicamenteux	CHOP
77.09.99	Séquestrectomie, autre site spécifié, sauf os de la face, autre	CHOP
77.10	Autre incision osseuse sans section, site non précisé	CHOP
77.11.00	Autre incision osseuse sans section, clavicule, omoplate, côtes et sternum, SAP	CHOP
77.11.10	Incision osseuse sans section, clavicule et omoplate, exploration et forage de l'os	CHOP
77.11.11	Incision osseuse sans section, clavicule et omoplate, extraction de corps étranger	CHOP
77.11.12	Incision osseuse sans section, clavicule et omoplate, insertion et enlèvement de réservoir médicamenteux	CHOP
77.11.13	Incision osseuse sans section, clavicule et omoplate, drainage	CHOP
77.11.20	Incision osseuse sans section, côtes et sternum, exploration et forage de l'os	CHOP
77.11.21	Incision osseuse sans section, côtes et sternum, extraction de corps étranger	CHOP
77.11.22	Incision osseuse sans section, côtes et sternum, insertion et enlèvement de réservoir médicamenteux	CHOP
77.11.23	Incision osseuse sans section, côtes et sternum, drainage	CHOP
77.11.99	Autre incision osseuse sans section, clavicule, omoplate, côtes et sternum, autre	CHOP
77.12.00	Autre incision osseuse sans section, humérus, SAP	CHOP
77.12.10	Autre incision osseuse sans section, humérus, exploration et forage de l'os	CHOP
77.12.11	Autre incision osseuse sans section, humérus, extraction de corps étranger	CHOP
77.12.12	Autre incision osseuse sans section, humérus, insertion et enlèvement de réservoir médicamenteux	CHOP
77.12.13	Autre incision osseuse sans section, humérus, drainage	CHOP
77.12.99	Autre incision osseuse sans section, humérus, autre	CHOP
77.13.00	Autre incision osseuse sans section, radius et cubitus, SAP	CHOP
77.13.10	Autre incision osseuse sans section, radius et cubitus, exploration et forage de l'os	CHOP
77.13.11	Autre incision osseuse sans section, radius et cubitus, extraction de corps étranger	CHOP
77.13.12	Autre incision osseuse sans section, radius et cubitus, insertion et enlèvement de réservoir médicamenteux	CHOP
77.13.13	Autre incision osseuse sans section, radius et cubitus, drainage	CHOP
77.13.99	Autre incision osseuse sans section, radius et cubitus, autre	CHOP
77.14.00	Autre incision osseuse sans section, os du carpe et du métacarpe, SAP	CHOP
77.14.10	Autre incision osseuse sans section, os du carpe et du métacarpe, exploration et forage de l'os	CHOP

77.14.11	Autre incision osseuse sans section, os du carpe et du métacarpe, extraction de corps étranger	CHOP
77.14.12	Autre incision osseuse sans section, os du carpe et du métacarpe, insertion et enlèvement de réservoir médicamenteux	CHOP
77.14.13	Autre incision osseuse sans section, os du carpe et du métacarpe, drainage	CHOP
77.14.99	Autre incision osseuse sans section, os du carpe et du métacarpe, autre	CHOP
77.15.00	Autre incision osseuse sans section, fémur, SAP	CHOP
77.15.10	Autre incision osseuse sans section, fémur (autre partie), exploration et forage de l'os	CHOP
77.15.11	Autre incision osseuse sans section, fémur, extraction de corps étranger	CHOP
77.15.12	Autre incision osseuse sans section, fémur, insertion et enlèvement de réservoir médicamenteux	CHOP
77.15.13	Autre incision osseuse sans section, fémur, drainage	CHOP
77.15.20	Autre incision osseuse sans section, fémur, exploration et forage de l'os du col fémoral	CHOP
77.15.99	Autre incision osseuse sans section, fémur, autre	CHOP
77.16.00	Autre incision osseuse sans section, rotule, SAP	CHOP
77.16.10	Autre incision osseuse sans section, rotule, exploration et forage de l'os	CHOP
77.16.11	Autre incision osseuse sans section, rotule, extraction de corps étranger	CHOP
77.16.12	Autre incision osseuse sans section, rotule, insertion et enlèvement de réservoir médicamenteux	CHOP
77.16.13	Autre incision osseuse sans section, rotule, drainage	CHOP
77.16.99	Autre incision osseuse sans section, rotule, autre	CHOP
77.17.00	Autre incision osseuse sans section, tibia et péroné, SAP	CHOP
77.17.10	Autre incision osseuse sans section, tibia et péroné, exploration et forage de l'os	CHOP
77.17.11	Autre incision osseuse sans section, tibia et péroné, extraction de corps étranger	CHOP
77.17.12	Autre incision osseuse sans section, tibia et péroné, insertion et enlèvement de réservoir médicamenteux	CHOP
77.17.13	Autre incision osseuse sans section, tibia et péroné, drainage	CHOP
77.17.99	Autre incision osseuse sans section, tibia et péroné, autre	CHOP
77.18.00	Autre incision osseuse sans section, os du tarse et du métatarse, SAP	CHOP
77.18.10	Autre incision osseuse sans section, astragale, SAP	CHOP
77.18.11	Autre incision osseuse sans section, astragale, exploration et forage de l'os	CHOP
77.18.12	Autre incision osseuse sans section, astragale, extraction de corps étranger	CHOP
77.18.13	Autre incision osseuse sans section, astragale, pose et enlèvement d'un implant médicamenteux	CHOP
77.18.14	Autre incision osseuse sans section, astragale, drainage	CHOP
77.18.19	Autre incision osseuse sans section, astragale, autre	CHOP
77.18.20	Autre incision osseuse sans section, calcanéum, SAP	CHOP
77.18.21	Autre incision osseuse sans section, calcanéum, exploration et forage de l'os	CHOP
77.18.22	Autre incision osseuse sans section, calcanéum, extraction de corps étranger	CHOP
77.18.23	Autre incision osseuse sans section, calcanéum, pose et enlèvement d'implant médicamenteux	CHOP
77.18.24	Autre incision osseuse sans section, calcanéum, drainage	CHOP
77.18.29	Autre incision osseuse sans section, calcanéum, autre	CHOP
77.18.30	Autre incision osseuse sans section, autre os du tarse, SAP	CHOP
77.18.31	Autre incision osseuse sans section, autre os du tarse, exploration et forage de l'os	CHOP
77.18.32	Autre incision osseuse sans section, autre os du tarse, extraction de corps étranger	CHOP
77.18.33	Autre incision osseuse sans section, autre os du tarse, pose et enlèvement d'implant médicamenteux	CHOP
77.18.34	Autre incision osseuse sans section, autre os du tarse, drainage	CHOP
77.18.39	Autre incision osseuse sans section, autre os du tarse, autre	CHOP



77.18.40	Autre incision osseuse sans section, os du métatarse, SAP	CHOP
77.18.41	Autre incision osseuse sans section, os du métatarse, exploration et forage de l'os	CHOP
77.18.42	Autre incision osseuse sans section, os du métatarse, extraction de corps étranger	CHOP
77.18.43	Autre incision osseuse sans section, os du métatarse, pose et enlèvement d'implant médicamenteux	CHOP
77.18.44	Autre incision osseuse sans section, os du métatarse, drainage	CHOP
77.18.49	Autre incision osseuse sans section, os du métatarse, autre	CHOP
77.18.99	Autre incision osseuse sans section, os du tarse et du métatarse, autre	CHOP
77.19.10	Incision osseuse, phalanges de la main, exploration et forage de l'os	CHOP
77.19.13	Incision osseuse, phalanges de la main, drainage	CHOP
77.19.30	Incision osseuse, os pelvien, exploration et forage de l'os	CHOP
77.19.31	Incision osseuse, os pelvien, extraction de corps étranger	CHOP
77.19.32	Incision osseuse, os pelvien, insertion et enlèvement de réservoirs médicamenteux	CHOP
77.19.33	Incision osseuse, os pelvien, drainage	CHOP
77.19.39	Autre incision osseuse, autre incision de l'os pelvien	CHOP
77.19.43	Incision osseuse, phalanges du pied, drainage	CHOP
77.19.90	Incision osseuse, autre site spécifié, exploration et forage de l'os	CHOP
77.19.91	Incision osseuse, autre site spécifié, extraction de corps étranger	CHOP
77.19.92	Incision osseuse, autre site spécifié, insertion et enlèvement de réservoir médicamenteux	CHOP
77.19.93	Incision osseuse, autre site spécifié, drainage	CHOP
77.19.99	Incision osseuse, autre site spécifié, sauf os de la face, autre	CHOP
77.20	Ostéotomie cunéiforme, site non spécifié	CHOP
77.21.00	Ostéotomie cunéiforme, clavicule, omoplate, côtes et sternum, SAP	CHOP
77.21.10	Ostéotomie cunéiforme, omoplate	CHOP
77.21.11	Ostéotomie cunéiforme, clavicule	CHOP
77.21.20	Ostéotomie cunéiforme, côte	CHOP
77.21.21	Ostéotomie cunéiforme, sternum	CHOP
77.21.99	Ostéotomie cunéiforme, clavicule, omoplate, côtes et sternum, autre	CHOP
77.22	Ostéotomie cunéiforme, humérus	CHOP
77.23	Ostéotomie cunéiforme, radius et cubitus	CHOP
77.24	Ostéotomie cunéiforme, os du carpe et du métacarpe	CHOP
77.25.00	Ostéotomie cunéiforme, fémur, SAP	CHOP
77.25.10	Ostéotomie cunéiforme, col fémoral	CHOP
77.25.20	Ostéotomie cunéiforme d'autre partie du fémur	CHOP
77.25.99	Ostéotomie cunéiforme, fémur, autre	CHOP
77.26	Ostéotomie cunéiforme, rotule	CHOP
77.27.00	Ostéotomie cunéiforme, tibia et péroné, SAP	CHOP
77.27.10	Ostéotomie cunéiforme, tibia	CHOP
77.27.20	Ostéotomie cunéiforme, péroné	CHOP
77.27.99	Ostéotomie cunéiforme, tibia et péroné, autre	CHOP
77.28.00	Ostéotomie cunéiforme, os du tarse et du métatarse, SAP	CHOP
77.28.10	Ostéotomie cunéiforme, astragale	CHOP
77.28.20	Ostéotomie cunéiforme, calcanéum	CHOP
77.28.30	Ostéotomie cunéiforme, autres os du tarse	CHOP
77.28.40	Ostéotomie cunéiforme, os du métatarse	CHOP
77.28.99	Ostéotomie cunéiforme, os du tarse et du métatarse, autre	CHOP
77.29.10	Ostéotomie cunéiforme, phalanges de la main	CHOP
77.29.30	Ostéotomie cunéiforme, os pelvien	CHOP
77.29.40	Ostéotomie cunéiforme, phalanges du pied	CHOP

77.31.00	Autre section osseuse, clavicule, omoplate, côtes et sternum, SAP	CHOP
77.31.10	Autre section osseuse d'omoplate	CHOP
77.31.11	Autre section osseuse de clavicule	CHOP
77.31.12	Ostéotomie complexe (pluridimensionnelle) d'omoplate (avec correction axiale)	CHOP
77.31.13	Ostéotomie complexe (pluridimensionnelle) de clavicule (avec correction axiale)	CHOP
77.31.20	Autre section osseuse de côte	CHOP
77.31.21	Autre section osseuse du sternum	CHOP
77.31.99	Autre section osseuse, clavicule, omoplate, côtes et sternum, autre	CHOP
77.32.00	Autre section osseuse, humérus, SAP	CHOP
77.32.10	Corticotomie et transport de segment huméral	CHOP
77.32.11	Ostéotomie complexe (pluridimensionnelle) de l'humérus (avec correction axiale)	CHOP
77.32.99	Autre section osseuse, humérus, autre	CHOP
77.33.00	Autre section osseuse, radius et cubitus, SAP	CHOP
77.33.10	Corticotomie et transport de segment radial et cubital	CHOP
77.33.11	Ostéotomie complexe (pluridimensionnelle) (avec correction axiale) du radius et de l'ulna	CHOP
77.33.20	Section osseuse du cubitus distal et de la diaphyse cubitale	CHOP
77.33.99	Autre section osseuse, radius et cubitus, autre	CHOP
77.34.00	Autre section osseuse, os du carpe et du métacarpe, SAP	CHOP
77.34.10	Section osseuse, ostéotomie de rotation d'os du carpe et du métacarpe	CHOP
77.34.11	Section osseuse, ostéotomie complexe (pluridimensionnelle) d'os du carpe et du métacarpe	CHOP
77.34.99	Autre section osseuse, os du carpe et du métacarpe, autre	CHOP
77.35.00	Autre section osseuse, fémur, SAP	CHOP
77.35.10	Ostéotomie de rotation du col fémoral	CHOP
77.35.11	Corticotomie et transport de segment du col fémoral	CHOP
77.35.12	Ostéotomie complexe (pluridimensionnelle) du col fémoral (avec correction axiale)	CHOP
77.35.19	Autre section osseuse du col fémoral	CHOP
77.35.20	Ostéotomie de rotation d'autre partie du fémur	CHOP
77.35.21	Corticotomie et transport de segment d'autre partie du fémur	CHOP
77.35.22	Ostéotomie complexe (pluridimensionnelle) d'autre partie du fémur (avec correction axiale)	CHOP
77.35.24	Ostéotomie trochantérienne lors d'une luxation chirurgicale de la hanche	CHOP
77.35.99	Autre section osseuse, fémur, autre	CHOP
77.37.10	Ostéotomie de rotation du tibia	CHOP
77.37.12	Corticotomie et transport de segment tibial	CHOP
77.37.13	Ostéotomie complexe (pluridimensionnelle) du tibia (avec correction axiale)	CHOP
77.37.14	Ostéotomie valgissante ou varisante du tibia	CHOP
77.37.19	Autre section osseuse du tibia	CHOP
77.37.20	Ostéotomie de rotation du péroné	CHOP
77.37.21	Corticotomie et transport de segment du péroné	CHOP
77.37.22	Ostéotomie complexe (pluridimensionnelle) du péroné (avec correction axiale)	CHOP
77.37.29	Autre section osseuse du péroné	CHOP
77.37.99	Autre section osseuse, tibia et péroné, autre	CHOP
77.38.00	Autre section osseuse, os du tarse et du métatarse, SAP	CHOP
77.38.10	Ostéotomie de rotation d'os du tarse	CHOP
77.38.11	Corticotomie et transport de segment d'os du tarse	CHOP
77.38.12	Ostéotomie complexe (pluridimensionnelle) d'os du tarse (avec correction axiale)	CHOP
77.38.13	Ostéotomie complexe (pluridimensionnelle) d'os du métatarse (avec correction axiale)	CHOP

77.38.19	Autre section osseuse du tarse	CHOP
77.38.29	Autre section osseuse du métatarse	CHOP
77.38.99	Autre section osseuse, os du tarse et du métatarse, autre	CHOP
77.39.10	Ostéotomie de rotation de phalanges de la main	CHOP
77.39.19	Autre section osseuse de phalanges de la main	CHOP
77.39.30	Ostéotomie de rotation d'os du bassin	CHOP
77.39.31	Corticotomie et transport de segment d'os du bassin	CHOP
77.39.32	Ostéotomie complexe (pluridimensionnelle) d'os du bassin (avec correction axiale)	CHOP
77.39.39	Autre section osseuse, os du bassin	CHOP
77.39.40	Ostéotomie correctrice de phalanges du pied	CHOP
77.39.49	Autre section osseuse phalanges du pied	CHOP
77.40.20	Biopsie osseuse, site non spécifié, biopsie ouverte	CHOP
77.51	Exostosectomie d'hallux valgus et rigidus avec correction des tissus mous et ostéotomie du premier métatarsien	CHOP
77.52	Exostosectomie d'hallux valgus et rigidus avec correction des tissus mous et arthrodèse	CHOP
77.53	Autres exostosectomie d'hallux valgus et rigidus et correction des tissus mous	CHOP
77.54	Cure de quintus varus, avec exostosectomie ou ostéotomie	CHOP
77.56	Cure d'orteil en marteau	CHOP
77.57	Cure d'orteil en griffe	CHOP
77.58	Autre excision, arthrodèse ou cure de déformation d'orteil	CHOP
77.5A	Autre exostosectomie d'hallux valgus et rigidus	CHOP
77.60	Excision locale et destruction de lésion ou de tissu d'os, site non spécifié	CHOP
77.61.00	Excision locale et destruction de lésion ou de tissu osseux, clavicule, omoplate, côtes et sternum, SAP	CHOP
77.61.10	Excision locale et destruction de lésion ou de tissu osseux, clavicule et omoplate	CHOP
77.61.11	Excision locale et destruction de lésion ou de tissu osseux, côte	CHOP
77.61.12	Excision locale et destruction de lésion ou de tissu osseux, sternum	CHOP
77.61.20	Débridement, clavicule et omoplate	CHOP
77.61.99	Excision locale et destruction de lésion ou de tissu osseux, clavicule, omoplate, côtes et sternum, autre	CHOP
77.62.00	Excision locale et destruction de lésion ou de tissu osseux, humérus, SAP	CHOP
77.62.20	Débridement, humérus	CHOP
77.62.99	Excision locale et destruction de lésion ou de tissu osseux, humérus, autre	CHOP
77.63.00	Excision locale et destruction de lésion ou de tissu osseux, radius et cubitus, SAP	CHOP
77.63.20	Débridement, radius et cubitus	CHOP
77.63.99	Excision locale et destruction de lésion ou de tissu osseux, radius et cubitus, autre	CHOP
77.64.00	Excision locale et destruction de lésion ou de tissu osseux, os du carpe et du métacarpe, SAP	CHOP
77.64.20	Débridement, os du carpe et du métacarpe	CHOP
77.64.99	Excision locale et destruction de lésion ou de tissu osseux, os du carpe et du métacarpe, autre	CHOP
77.65.00	Excision locale et destruction de lésion ou de tissu osseux, fémur, SAP	CHOP
77.65.20	Débridement, fémur	CHOP
77.65.99	Excision locale et destruction de lésion ou de tissu osseux, fémur, autre	CHOP
77.66.00	Excision locale et destruction de lésion ou de tissu osseux, rotule, SAP	CHOP
77.66.20	Débridement, rotule	CHOP
77.66.99	Excision locale et destruction de lésion ou de tissu osseux, rotule, autre	CHOP
77.67.00	Excision locale et destruction de lésion ou de tissu osseux, tibia et péroné, SAP	CHOP
77.67.10	Excision locale et destruction de lésion ou de tissu osseux, tibia	CHOP

77.67.11	Excision locale et destruction de lésion ou de tissu osseux, péroné	CHOP
77.67.20	Débridement, tibia	CHOP
77.67.21	Débridement, péroné	CHOP
77.67.99	Excision locale et destruction de lésion ou de tissu osseux, tibia et péroné, autre	CHOP
77.68.00	Excision locale et destruction de lésion ou de tissu osseux, os du tarse et du métatarse, SAP	CHOP
77.68.10	Excision locale et destruction de lésion ou de tissu osseux, os du tarse	CHOP
77.68.11	Excision locale et destruction de lésion ou de tissu osseux, os du métatarse	CHOP
77.68.20	Débridement, os du tarse	CHOP
77.68.21	Débridement, os du métatarse	CHOP
77.68.99	Excision locale et destruction de lésion ou de tissu osseux, os du tarse et du métatarse, autre	CHOP
77.69.00	Excision locale et destruction de lésion ou de tissu osseux, autre site spécifié, sauf os de la face, SAP	CHOP
77.69.10	Excision locale et destruction de lésion ou de tissu osseux, phalanges de la main	CHOP
77.69.12	Excision locale et destruction de lésion ou de tissu osseux, os du bassin	CHOP
77.69.13	Excision locale et destruction de lésion ou de tissu osseux, phalanges du pied	CHOP
77.69.20	Débridement de phalanges de la main	CHOP
77.69.22	Débridement, os du bassin	CHOP
77.69.23	Débridement de phalanges du pied	CHOP
77.69.99	Excision locale et destruction de lésion ou de tissu osseux, autre site spécifié, sauf os de la face, autre	CHOP
77.70	Excision d'os pour greffe, site non spécifié	CHOP
77.71	Excision d'os pour greffe, clavicule, omoplate, côtes et sternum	CHOP
77.72	Excision d'os pour greffe, humérus	CHOP
77.73	Excision d'os pour greffe, radius et cubitus	CHOP
77.74	Excision d'os pour greffe, os du carpe et du métacarpe	CHOP
77.75	Excision d'os pour greffe, fémur	CHOP
77.76	Excision d'os pour greffe, rotule	CHOP
77.77	Excision d'os pour greffe, tibia et péroné	CHOP
77.78	Excision d'os pour greffe, os du tarse et du métatarse	CHOP
77.79	Excision d'os pour greffe, autre site spécifié, sauf os de la face	CHOP
77.80	Autre ostectomie partielle, site non spécifié	CHOP
77.81.00	Autre ostectomie partielle, clavicule, omoplate, côtes et sternum, SAP	CHOP
77.81.10	Autre ostectomie partielle, clavicule et omoplate	CHOP
77.81.11	Autre ostectomie partielle, côte	CHOP
77.81.12	Autre ostectomie partielle, sternum	CHOP
77.81.99	Autre ostectomie partielle, clavicule, omoplate, côtes et sternum, autre	CHOP
77.82	Autre ostectomie partielle, humérus	CHOP
77.83	Autre ostectomie partielle, radius et cubitus	CHOP
77.84	Autre ostectomie partielle, os du carpe et du métacarpe	CHOP
77.85	Autre ostectomie partielle, fémur	CHOP
77.86	Autre ostectomie partielle, rotule	CHOP
77.87.00	Autre ostectomie partielle, tibia et péroné, SAP	CHOP
77.87.10	Autre ostectomie partielle, tibia	CHOP
77.87.11	Autre ostectomie partielle, péroné	CHOP
77.87.99	Autre ostectomie partielle, tibia et péroné, autre	CHOP
77.88	Autre ostectomie partielle, os du tarse et du métatarse	CHOP
77.89.00	Autre ostectomie partielle, autre site spécifié, sauf os de la face, SAP	CHOP
77.89.10	Autre ostectomie partielle, phalanges de la main	CHOP

77.89.30	Autre ostectomie partielle, os du bassin	CHOP
77.89.40	Autre ostectomie partielle, phalanges du pied	CHOP
77.89.99	Autre ostectomie partielle, autre site spécifié, sauf os de la face, autre	CHOP
77.90	Ostectomie totale, site non spécifié	CHOP
77.91.00	Ostectomie totale, clavicule, omoplate, côtes et sternum, SAP	CHOP
77.91.10	Ostectomie totale, omoplate et clavicule	CHOP
77.91.11	Ostectomie totale, côte	CHOP
77.91.12	Ostectomie totale, côte cervicale	CHOP
77.91.13	Ostectomie totale, sternum	CHOP
77.91.99	Ostectomie totale, clavicule, omoplate, côtes et sternum, autre	CHOP
77.92	Ostectomie totale, humérus	CHOP
77.93	Ostectomie totale, radius et cubitus	CHOP
77.94	Ostectomie totale, os du carpe et du métacarpe	CHOP
77.95	Ostectomie totale, fémur	CHOP
77.96	Ostectomie totale, rotule	CHOP
77.97.00	Ostectomie totale, tibia et péroné, SAP	CHOP
77.97.10	Ostectomie totale, tibia	CHOP
77.97.11	Ostectomie totale, péroné	CHOP
77.97.99	Ostectomie totale, tibia et péroné, autre	CHOP
77.98.00	Ostectomie totale, os du tarse et du métatarse, SAP	CHOP
77.98.10	Ostectomie totale, os du tarse	CHOP
77.98.11	Ostectomie totale, os du métatarse	CHOP
77.98.99	Ostectomie totale, os du tarse et du métatarse, autre	CHOP
77.99.00	Ostectomie totale, autre site spécifié, sauf os de la face, SAP	CHOP
77.99.10	Ostectomie totale, phalanges de la main	CHOP
77.99.30	Ostectomie totale, os du bassin	CHOP
77.99.40	Ostectomie totale, phalanges du pied	CHOP
77.99.99	Ostectomie totale, autre site spécifié, sauf os de la face, autre	CHOP
78.00	Grefe osseuse et transposition osseuse, site non spécifié	CHOP
78.01.00	Grefe osseuse et transposition osseuse, clavicule et omoplate, SAP	CHOP
78.01.09	Grefe osseuse et transposition osseuse, clavicule et omoplate, autre	CHOP
78.01.10	Grefe osseuse, clavicule et omoplate, fragment à pédicule vascularisé avec anastomoses microvasculaires	CHOP
78.01.11	Grefe osseuse, clavicule et omoplate, fragment à pédicule vascularisé sans anastomoses microvasculaires	CHOP
78.01.13	Grefe d'os et de cartilage, clavicule et omoplate, autogène et allogène	CHOP
78.01.14	Grefe osseuse, omoplate et clavicule, autogène, os spongieux et lamelles d'os cortico-spongieux	CHOP
78.01.15	Grefe osseuse, omoplate et clavicule, allogène ou xénogène, os spongieux et lamelles d'os cortico-spongieux	CHOP
78.01.18	Grefe osseuse, omoplate et clavicule, allogène ou xénogène, os long	CHOP
78.02.00	Grefe osseuse et transposition osseuse, humérus, SAP	CHOP
78.02.09	Grefe osseuse et transposition osseuse, humérus, autre	CHOP
78.02.10	Grefe osseuse, humérus, fragment à pédicule vascularisé avec anastomoses microvasculaires	CHOP
78.02.11	Grefe osseuse, humérus, fragment à pédicule vascularisé sans anastomoses microvasculaires	CHOP
78.02.13	Grefe d'os et de cartilage, humérus, autogène et allogène	CHOP
78.02.15	Grefe osseuse, humérus, autogène, os spongieux et lamelles d'os cortico-spongieux	CHOP
78.02.16	Grefe osseuse, humérus, allogène ou xénogène, os spongieux et lamelles d'os cortico-spongieux	CHOP

78.02.17	Grefte osseuse, humérus, allogène ou xénogène, os long	CHOP
78.03.00	Grefte osseuse et transposition osseuse, radius et cubitus, SAP	CHOP
78.03.09	Grefte osseuse et transposition osseuse, radius et cubitus, autre	CHOP
78.03.10	Grefte osseuse, radius et cubitus, fragment à pédicule vascularisé avec anastomoses microvasculaires	CHOP
78.03.11	Grefte osseuse, radius et cubitus, fragment à pédicule vascularisé sans anastomoses microvasculaires	CHOP
78.03.13	Grefte d'os et de cartilage, radius et cubitus, autogène et allogène	CHOP
78.03.14	Grefte osseuse, radius et cubitus, autogène, os spongieux et lamelles d'os cortico-spongieux	CHOP
78.03.15	Grefte osseuse, radius et cubitus, allogène ou xénogène, os spongieux et lamelles d'os cortico-spongieux	CHOP
78.03.16	Grefte osseuse, radius et cubitus, allogène ou xénogène, os long	CHOP
78.04.00	Grefte osseuse et transposition osseuse, os du carpe et du métacarpe, SAP	CHOP
78.04.09	Grefte osseuse et transposition osseuse, os du carpe et du métacarpe, autre	CHOP
78.04.10	Grefte osseuse, os du carpe et du métacarpe, fragment à pédicule vascularisé avec anastomoses microvasculaires	CHOP
78.04.11	Grefte osseuse, os du carpe et du métacarpe, fragment à pédicule vascularisé sans anastomoses microvasculaires	CHOP
78.04.13	Grefte d'os et de cartilage, os du carpe et du métacarpe, autogène et allogène	CHOP
78.04.14	Grefte osseuse, os du carpe et du métacarpe, autogène, os spongieux et lamelles d'os cortico-spongieux	CHOP
78.04.15	Grefte osseuse, os du carpe et du métacarpe, allogène ou xénogène, os spongieux et lamelles d'os cortico-spongieux	CHOP
78.04.16	Grefte osseuse, os du carpe et du métacarpe, allogène ou xénogène, os long	CHOP
78.05.00	Grefte osseuse et transposition osseuse, fémur, SAP	CHOP
78.05.09	Grefte osseuse et transposition osseuse, fémur, autre	CHOP
78.05.10	Grefte osseuse, fémur, fragment à pédicule vascularisé avec anastomoses microvasculaires	CHOP
78.05.11	Grefte osseuse, fémur, fragment à pédicule vascularisé sans anastomoses microvasculaires	CHOP
78.05.13	Grefte d'os et de cartilage, fémur, autogène et allogène	CHOP
78.05.14	Grefte osseuse, fémur, autogène, os spongieux et lamelles d'os cortico-spongieux	CHOP
78.05.15	Grefte osseuse, fémur, allogène ou xénogène, os spongieux et lamelles d'os cortico-spongieux	CHOP
78.05.16	Grefte osseuse, fémur, allogène ou xénogène, os long	CHOP
78.06.00	Grefte osseuse et transposition osseuse, rotule, SAP	CHOP
78.06.09	Grefte osseuse et transposition osseuse, rotule, autre	CHOP
78.06.10	Grefte osseuse, rotule, fragment à pédicule vascularisé avec anastomoses microvasculaires	CHOP
78.06.13	Grefte osseuse, rotule, autogène, os spongieux et lamelles d'os cortico-spongieux	CHOP
78.06.14	Grefte osseuse, rotule, allogène ou xénogène, os spongieux et lamelles d'os cortico-spongieux	CHOP
78.06.15	Grefte osseuse, rotule, allogène ou xénogène, os long	CHOP
78.06.20	Grefte osseuse, rotule, fragment à pédicule vascularisé, sans anastomoses microvasculaires	CHOP
78.07.00	Grefte osseuse et transposition osseuse, tibia et péroné, SAP	CHOP
78.07.09	Grefte osseuse et transposition osseuse, tibia et péroné, autre	CHOP
78.07.10	Grefte osseuse, tibia, fragment à pédicule vascularisé avec anastomoses microvasculaires	CHOP



78.07.11	Grefe osseuse, tibia, fragment à pédicule vascularisé sans anastomoses microvasculaires	CHOP
78.07.13	Grefe d'os et de cartilage, tibia, autogène et allogène	CHOP
78.07.14	Grefe osseuse, tibia, autogène, os spongieux et lamelles d'os cortico-spongieux	CHOP
78.07.15	Grefe osseuse, tibia, allogène ou xénogène, os spongieux et lamelles d'os cortico-spongieux	CHOP
78.07.16	Grefe osseuse, tibia, allogène ou xénogène, os long	CHOP
78.07.20	Grefe osseuse, péroné, fragment à pédicule vascularisé avec anastomoses microvasculaires	CHOP
78.07.21	Grefe osseuse, péroné, fragment à pédicule vascularisé sans anastomoses microvasculaires	CHOP
78.07.23	Grefe d'os et de cartilage, péroné, autogène et allogène	CHOP
78.07.24	Grefe osseuse, péroné, autogène, os spongieux et lamelles d'os cortico-spongieux	CHOP
78.07.25	Grefe osseuse, péroné, allogène ou xénogène, os spongieux et lamelles d'os cortico-spongieux	CHOP
78.07.26	Grefe osseuse, péroné, allogène ou xénogène, os long	CHOP
78.08.00	Grefe osseuse et transposition osseuse, os du tarse et du métatarse, SAP	CHOP
78.08.09	Grefe osseuse et transposition osseuse, os du tarse et du métatarse, autre	CHOP
78.08.10	Grefe osseuse, os du tarse et du métatarse, fragment à pédicule vascularisé avec anastomoses microvasculaires	CHOP
78.08.11	Grefe osseuse, os du tarse et du métatarse, fragment à pédicule vascularisé sans anastomoses microvasculaires	CHOP
78.08.13	Grefe d'os et de cartilage, os du tarse et du métatarse, autogène et allogène	CHOP
78.08.14	Grefe osseuse, os du tarse et du métatarse, autogène, os spongieux et lamelles d'os cortico-spongieux	CHOP
78.08.15	Grefe osseuse, os du tarse et du métatarse, allogène ou xénogène, os spongieux et lamelles d'os cortico-spongieux	CHOP
78.08.16	Grefe osseuse, os du tarse et du métatarse, allogène ou xénogène, os long	CHOP
78.09.00	Grefe osseuse et transposition osseuse, autre site spécifié, sauf os de la face, SAP	CHOP
78.09.10	Grefe osseuse, phalanges de la main, fragment à pédicule vascularisé avec anastomoses microvasculaires	CHOP
78.09.11	Grefe osseuse, phalanges de la main, fragment à pédicule vascularisé sans anastomoses microvasculaires	CHOP
78.09.13	Grefe d'os et de cartilage, phalanges de la main, autogène et allogène	CHOP
78.09.14	Grefe osseuse, phalanges de la main, autogène, os spongieux et lamelles d'os cortico-spongieux	CHOP
78.09.15	Grefe osseuse, phalanges de la main, allogène ou xénogène, os spongieux et lamelles d'os cortico-spongieux	CHOP
78.09.16	Grefe osseuse, phalanges de la main, allogène ou xénogène, os long	CHOP
78.09.19	Grefe osseuse et transposition osseuse, phalanges de la main, autre	CHOP
78.09.30	Grefe osseuse, os du bassin, fragment à pédicule vascularisé avec anastomoses microvasculaires	CHOP
78.09.31	Grefe osseuse, os du bassin, fragment à pédicule vascularisé sans anastomoses microvasculaires	CHOP
78.09.33	Grefe d'os et de cartilage, os du bassin, autogène et allogène	CHOP
78.09.34	Grefe osseuse, os du bassin, autogène, os spongieux et lamelles d'os cortico-spongieux	CHOP
78.09.35	Grefe osseuse, os du bassin, allogène ou xénogène, os spongieux et lamelles d'os cortico-spongieux	CHOP
78.09.36	Grefe osseuse, os du bassin, allogène ou xénogène, os long	CHOP
78.09.39	Grefe osseuse et transposition osseuse, bassin, autre	CHOP

78.09.40	Grefe osseuse, phalanges du pied, fragment à pédicule vascularisé avec anastomoses microvasculaires	CHOP
78.09.41	Grefe osseuse, phalanges du pied, fragment à pédicule vascularisé sans anastomoses microvasculaires	CHOP
78.09.42	Grefe d'os et de cartilage, phalanges du pied, autogène et allogène	CHOP
78.09.43	Grefe osseuse, phalanges du pied, autogène, os spongieux et lamelles d'os cortico-spongieux	CHOP
78.09.44	Grefe osseuse, phalanges du pied, allogène ou xénogène, os spongieux et lamelles d'os cortico-spongieux	CHOP
78.09.45	Grefe osseuse, phalanges du pied, allogène ou xénogène, os long	CHOP
78.09.49	Grefe osseuse et transposition osseuse, phalanges du pied, autre	CHOP
78.09.90	Grefe osseuse, autre site spécifié, sauf os de la face, fragment à pédicule vascularisé avec anastomoses microvasculaires	CHOP
78.09.91	Grefe osseuse, autre site spécifié, sauf os de la face, fragment à pédicule vascularisé sans anastomoses microvasculaires	CHOP
78.09.93	Grefe d'os et de cartilage, autre site spécifié, sauf os de la face, autogène et allogène	CHOP
78.09.94	Grefe osseuse, autre site spécifié, sauf os de la face, autogène, os spongieux et lamelles d'os cortico-spongieux	CHOP
78.09.95	Grefe osseuse, autre site spécifié, sauf os de la face, allogène ou xénogène, os spongieux et lamelles d'os cortico-spongieux	CHOP
78.09.96	Grefe osseuse, autre site spécifié, sauf os de la face, allogène ou xénogène, os long	CHOP
78.09.99	Grefe osseuse et transposition osseuse, autre site spécifié, sauf os de la face, autre	CHOP
78.10	Application de fixateur externe, SAP	CHOP
78.11.00	Application de fixateur externe, clavicule, omoplate, côtes et sternum (inclus réduction de fracture), SAP	CHOP
78.11.10	Réduction fermée de fracture, clavicule et omoplate, stabilisée par fixateur externe	CHOP
78.11.11	Réduction ouverte de fracture, clavicule et omoplate, stabilisée par fixateur externe	CHOP
78.11.12	Réduction ouverte de fracture multifragmentaire, clavicule et omoplate, stabilisée par fixateur externe	CHOP
78.11.20	Réduction fermée de fracture, côtes et sternum, stabilisée par fixateur externe	CHOP
78.11.21	Réduction ouverte de fracture, côtes et sternum, stabilisée par fixateur externe	CHOP
78.11.99	Application de fixateur externe, clavicule, omoplate, côtes et sternum (inclus réduction de fracture), autre	CHOP
78.12.00	Application de fixateur externe, humérus (inclus réduction de fracture), SAP	CHOP
78.12.10	Réduction fermée de fracture de l'humérus proximal, stabilisée par fixateur externe	CHOP
78.12.11	Réduction ouverte de fracture de l'humérus proximal, stabilisée par fixateur externe	CHOP
78.12.90	Réduction fermée d'autre fracture de l'humérus, stabilisée par fixateur externe	CHOP
78.12.91	Réduction ouverte d'autre fracture de l'humérus, stabilisée par fixateur externe	CHOP
78.12.99	Application de fixateur externe, humérus (inclus réduction de fracture), autre	CHOP
78.13.00	Application de fixateur externe, radius et cubitus (inclus réduction de fracture), SAP	CHOP
78.13.10	Réduction fermée de fracture du radius distal, stabilisée par fixateur externe	CHOP
78.13.11	Réduction fermée d'autre fracture du radius, stabilisée par fixateur externe	CHOP
78.13.12	Réduction ouverte de fracture du radius distal, stabilisée par fixateur externe	CHOP
78.13.13	Réduction ouverte d'autre fracture du radius, stabilisée par fixateur externe	CHOP
78.13.20	Réduction fermée de fracture du cubitus, stabilisée par fixateur externe	CHOP
78.13.99	Application de fixateur externe, radius et cubitus (inclus réduction de fracture), autre	CHOP
78.14.00	Application de fixateur externe, os du carpe et du métacarpe (inclus réduction de fracture), SAP	CHOP
78.14.10	Réduction fermée de fracture d'os du carpe et du métacarpe, stabilisée par fixateur externe	CHOP



78.14.11	Réduction ouverte de fracture d'os du carpe et du métacarpe, stabilisée par fixateur externe	CHOP
78.14.99	Application de fixateur externe, os du carpe et du métacarpe (inclus réduction de fracture), autre	CHOP
78.15.00	Application de fixateur externe, fémur (inclus réduction de fracture), SAP	CHOP
78.15.10	Réduction ouverte de fracture du col fémoral et du fémur proximal, stabilisée par fixateur externe	CHOP
78.15.20	Réduction ouverte de fracture diaphysaire du fémur, stabilisée par fixateur externe	CHOP
78.15.30	Réduction fermée de fracture du fémur distal, stabilisée par fixateur externe	CHOP
78.15.31	Réduction ouverte de fracture du fémur distal, stabilisée par fixateur externe	CHOP
78.15.40	Réduction fermée d'autre fracture du fémur, stabilisée par fixateur externe	CHOP
78.15.99	Application de fixateur externe, fémur (inclus réduction de fracture), autre	CHOP
78.16.00	Application de fixateur externe, rotule (inclus réduction de fracture), SAP	CHOP
78.16.10	Réduction fermée de fracture de la rotule, stabilisée par fixateur externe	CHOP
78.16.11	Réduction ouverte de fracture de la rotule, stabilisée par fixateur externe	CHOP
78.16.99	Application de fixateur externe, rotule (inclus réduction de fracture), autre	CHOP
78.17.00	Application de fixateur externe, tibia et péroné (inclus réduction de fracture), SAP	CHOP
78.17.10	Réduction fermée de fracture du tibia proximal, stabilisée par fixateur externe	CHOP
78.17.11	Réduction ouverte de fracture simple du tibia proximal, stabilisée par fixateur externe	CHOP
78.17.12	Réduction ouverte de fracture multifragmentaire du tibia proximal, stabilisée par fixateur externe	CHOP
78.17.13	Réduction ouverte de fracture diaphysaire simple du tibia, stabilisée par fixateur externe	CHOP
78.17.14	Réduction ouverte de fracture simple du tibia distal, stabilisée par fixateur externe	CHOP
78.17.15	Réduction fermée d'autre fracture du tibia, stabilisée par fixateur externe	CHOP
78.17.16	Réduction ouverte de fracture multifragmentaire d'autres parties du tibia, stabilisée par fixateur externe	CHOP
78.17.20	Réduction ouverte de fracture simple du péroné proximal, stabilisée par fixateur externe	CHOP
78.17.21	Réduction ouverte de fracture multifragmentaire du péroné proximal, stabilisée par fixateur externe	CHOP
78.17.22	Réduction ouverte de fracture diaphysaire simple du péroné, stabilisée par fixateur externe	CHOP
78.17.23	Réduction ouverte de fracture diaphysaire multifragmentaire du péroné, stabilisée par fixateur externe	CHOP
78.17.24	Réduction fermée de fracture du péroné distal, stabilisée par fixateur externe	CHOP
78.17.25	Réduction ouverte de fracture simple du péroné distal, stabilisée par fixateur externe	CHOP
78.17.26	Réduction ouverte de fracture multifragmentaire du péroné distal, stabilisée par fixateur externe	CHOP
78.17.27	Réduction fermée d'autre fracture du péroné, stabilisée par fixateur externe	CHOP
78.17.99	Application de fixateur externe, tibia et péroné (inclus réduction de fracture), autre	CHOP
78.18.00	Application de fixateur externe, os du tarse et du métatarse (inclus réduction de fracture), SAP	CHOP
78.18.12	Réduction ouverte de fracture simple d'autres os du tarse et du métatarse, stabilisée par fixateur externe	CHOP
78.18.13	Réduction ouverte de fracture de calcanéum et d'astragale, stabilisée par fixateur externe	CHOP
78.18.14	Réduction ouverte de fracture multifragmentaire d'autres os du tarse, stabilisée par fixateur externe	CHOP

78.18.15	Réduction ouverte de fracture multifragmentaire d'os du métatarse, stabilisée par fixateur externe	CHOP
78.18.99	Application de fixateur externe, os du tarse et du métatarse (inclus réduction de fracture), autre	CHOP
78.19.00	Application de fixateur externe, autre site spécifié, sauf os de la face (inclus réduction de fracture), SAP	CHOP
78.19.10	Réduction fermée de fracture de phalanges de la main, stabilisée par fixateur externe	CHOP
78.19.11	Réduction ouverte de fracture de phalanges de la main, stabilisée par fixateur externe	CHOP
78.19.20	Réduction fermée de fracture du bassin, stabilisée par fixateur externe	CHOP
78.19.21	Réduction ouverte de fracture de l'acétabulum, avec fixation/transfixation par fixateur externe	CHOP
78.19.22	Réduction ouverte de fracture d'autres parties du bassin, stabilisée par fixateur externe	CHOP
78.19.30	Réduction fermée de fracture de phalanges du pied, stabilisée par fixateur externe	CHOP
78.19.31	Réduction ouverte de fracture de phalanges du pied, stabilisée par fixateur externe	CHOP
78.19.90	Réduction fermée de fracture osseuse, autre site spécifié, stabilisation par fixateur externe	CHOP
78.19.91	Réduction ouverte de fracture osseuse, autre site spécifié, stabilisation par fixateur externe	CHOP
78.19.99	Application de fixateur externe, autre site spécifié, sauf os de la face (inclus réduction de fracture), autre	CHOP
78.20	Raccourcissement d'os, SAP	CHOP
78.21.00	Raccourcissement d'os, clavicule et omoplate, SAP	CHOP
78.21.10	Épiphyiodèse temporaire, clavicule et omoplate	CHOP
78.21.11	Épiphyiodèse permanente, clavicule et omoplate	CHOP
78.21.12	Épiphyiolyse thérapeutique, clavicule et omoplate	CHOP
78.21.99	Raccourcissement d'os, clavicule et omoplate, autre	CHOP
78.22.00	Raccourcissement d'os, humérus, SAP	CHOP
78.22.10	Épiphyiodèse temporaire, humérus	CHOP
78.22.11	Épiphyiodèse permanente, humérus	CHOP
78.22.12	Épiphyiolyse thérapeutique, humérus	CHOP
78.22.99	Raccourcissement d'os, humérus, autre	CHOP
78.23.00	Raccourcissement d'os, radius et cubitus, SAP	CHOP
78.23.10	Épiphyiodèse temporaire, radius et cubitus	CHOP
78.23.11	Épiphyiodèse permanente, radius et cubitus	CHOP
78.23.12	Épiphyiolyse thérapeutique, radius et cubitus	CHOP
78.23.99	Raccourcissement d'os, radius et cubitus, autre	CHOP
78.24.00	Raccourcissement d'os, os du carpe et du métacarpe, SAP	CHOP
78.24.10	Épiphyiodèse temporaire, os du carpe et du métacarpe	CHOP
78.24.11	Épiphyiodèse permanente, os du carpe et du métacarpe	CHOP
78.24.12	Épiphyiolyse thérapeutique, os du carpe et du métacarpe	CHOP
78.24.99	Raccourcissement d'os, os du carpe et du métacarpe, autre	CHOP
78.25.00	Raccourcissement d'os, fémur, SAP	CHOP
78.25.10	Épiphyiodèse temporaire, col fémoral	CHOP
78.25.11	Épiphyiodèse permanente, col fémoral	CHOP
78.25.12	Épiphyiolyse thérapeutique, col fémoral	CHOP
78.25.19	Autre raccourcissement d'os, col fémoral	CHOP
78.25.20	Épiphyiodèse temporaire d'autres parties du fémur	CHOP

78.25.21	Épiphysiodèse permanente d'autres parties du fémur	CHOP
78.25.22	Épiphysiolyse thérapeutique d'autres parties du fémur	CHOP
78.25.99	Raccourcissement d'os, fémur, autre	CHOP
78.27.00	Raccourcissement d'os, tibia et péroné, SAP	CHOP
78.27.10	Épiphysiodèse temporaire, tibia	CHOP
78.27.11	Épiphysiodèse permanente, tibia	CHOP
78.27.12	Épiphysiolyse thérapeutique, tibia	CHOP
78.27.19	Autre raccourcissement d'os, tibia	CHOP
78.27.20	Épiphysiodèse temporaire, péroné	CHOP
78.27.21	Épiphysiodèse permanente, péroné	CHOP
78.27.22	Épiphysiolyse thérapeutique, péroné	CHOP
78.27.29	Autre raccourcissement d'os, péroné	CHOP
78.27.99	Raccourcissement d'os, tibia et péroné, autre	CHOP
78.28.00	Raccourcissement d'os, os du tarse et du métatarse, SAP	CHOP
78.28.10	Épiphysiodèse temporaire, os du tarse et du métatarse	CHOP
78.28.11	Épiphysiodèse permanente, os du tarse et du métatarse	CHOP
78.28.12	Épiphysiolyse thérapeutique, os du tarse et du métatarse	CHOP
78.28.20	Autre raccourcissement d'os, calcanéum	CHOP
78.28.21	Autre raccourcissement d'os, autres os du tarse	CHOP
78.28.22	Autre raccourcissement d'os du métatarse	CHOP
78.28.99	Raccourcissement d'os, os du tarse et du métatarse, autre	CHOP
78.29.00	Raccourcissement d'os, autre os spécifié, sauf os de la face, SAP	CHOP
78.29.10	Épiphysiodèse temporaire, phalanges de la main	CHOP
78.29.11	Épiphysiodèse permanente, phalanges de la main	CHOP
78.29.12	Épiphysiolyse thérapeutique, phalanges de la main	CHOP
78.29.19	Autre raccourcissement d'os, phalanges de la main	CHOP
78.29.30	Épiphysiodèse temporaire, os du bassin	CHOP
78.29.31	Épiphysiodèse permanente, os du bassin	CHOP
78.29.32	Épiphysiolyse thérapeutique, os du bassin	CHOP
78.29.39	Autre raccourcissement d'os du bassin	CHOP
78.29.40	Épiphysiodèse temporaire, phalanges du pied	CHOP
78.29.41	Épiphysiodèse permanente, phalanges du pied	CHOP
78.29.42	Épiphysiolyse thérapeutique, phalanges du pied	CHOP
78.29.49	Autre raccourcissement d'os, phalanges du pied	CHOP
78.29.90	Épiphysiodèse temporaire d'autre os spécifié, sauf os de la face	CHOP
78.29.91	Épiphysiodèse permanente d'autre os spécifié, sauf os de la face	CHOP
78.29.92	Épiphysiolyse thérapeutique d'autre os spécifié, sauf os de la face	CHOP
78.29.99	Raccourcissement d'os, autre os spécifié, sauf os de la face, autre	CHOP
78.30	Allongement d'os des membres, site non spécifié	CHOP
78.31	Allongement d'os, clavicule et omoplate	CHOP
78.32	Allongement d'os, humérus	CHOP
78.33	Allongement d'os, radius et cubitus	CHOP
78.34	Allongement d'os, os du carpe et du métacarpe	CHOP
78.35.00	Allongement d'os, fémur, SAP	CHOP
78.35.10	Allongement d'os, col fémoral	CHOP
78.35.19	Allongement d'os, autres parties du fémur	CHOP
78.35.99	Allongement d'os, fémur, autre	CHOP
78.37	Allongement d'os, tibia et péroné	CHOP
78.38.00	Allongement d'os, os du tarse et du métatarse, SAP	CHOP

78.38.10	Allongement d'os, calcanéum	CHOP
78.38.19	Allongement d'os, autres os du tarse	CHOP
78.38.20	Allongement d'os, os du métatarse	CHOP
78.38.99	Allongement d'os, os du tarse et du métatarse, autre	CHOP
78.39.00	Allongement d'os, autre site spécifié, SAP	CHOP
78.39.10	Allongement d'os, phalanges de la main	CHOP
78.39.20	Allongement d'os, bassin	CHOP
78.39.30	Allongement d'os de phalanges du pied	CHOP
78.39.99	Allongement d'os, autre site spécifié, autre	CHOP
78.40	Autres réparations ou opérations plastiques osseuses, site non spécifié	CHOP
78.41.00	Autres réparations ou opérations plastiques osseuses, clavicule, omoplate, côtes et sternum, SAP	CHOP
78.41.10	Autre reconstruction plastique, clavicule et omoplate	CHOP
78.41.20	Autre reconstruction plastique de côtes et de sternum	CHOP
78.41.30	Autres réparations ou opérations plastiques osseuses, clavicule, omoplate, côtes et sternum, implantation VEPTR [vertical expandable prosthetic titanium rib]	CHOP
78.41.99	Autres réparations ou opérations plastiques osseuses, clavicule, omoplate, côtes et sternum, autre	CHOP
78.42	Autres réparations ou opérations plastiques osseuses, humérus	CHOP
78.43	Autres réparations ou opérations plastiques osseuses, radius et cubitus	CHOP
78.44	Autres réparations ou opérations plastiques osseuses, os du carpe et du métacarpe	CHOP
78.45	Autres réparations ou opérations plastiques osseuses, fémur	CHOP
78.46	Autres réparations ou opérations plastiques osseuses, rotule	CHOP
78.47.00	Autres réparations ou opérations plastiques osseuses, tibia et péroné, SAP	CHOP
78.47.10	Autre reconstruction plastique du tibia	CHOP
78.47.20	Autre reconstruction plastique du péroné	CHOP
78.47.99	Autre reconstruction plastique du tibia et du péroné, autre	CHOP
78.48	Autres réparations ou opérations plastiques osseuses, os du tarse et du métatarse	CHOP
78.49.00	Autres réparations ou opérations plastiques osseuses, autre site spécifié, sauf os de la face, SAP	CHOP
78.49.09	Autres réparations ou opérations plastiques osseuses, autre site spécifié, sauf os de la face, autre	CHOP
78.49.11	Autre réparation plastique de phalanges de la main	CHOP
78.49.12	Autre réparation plastique du bassin	CHOP
78.49.13	Autre réparation plastique de phalanges du pied	CHOP
78.49.19	Autres réparations ou opérations plastiques osseuses, autre site spécifié, autre	CHOP
78.50.00	Fixation interne de l'os sans réduction de fracture, site non spécifié, SAP	CHOP
78.50.09	Fixation interne de l'os sans réduction de fracture, site non spécifié, autre	CHOP
78.50.10	Fixation osseuse après ostéotomie, lors de greffe ou de transposition osseuse, SAP	CHOP
78.50.19	Fixation osseuse après ostéotomie, lors de greffe ou de transposition osseuse, autre	CHOP
78.51.00	Fixation interne de l'os sans réduction de fracture, clavicule, omoplate, côtes et sternum, SAP	CHOP
78.51.10	Révision sans remplacement de matériel d'ostéosynthèse, clavicule, omoplate, côtes et sternum	CHOP
78.51.99	Fixation interne de l'os sans réduction de fracture, clavicule, omoplate, côtes et sternum, autre	CHOP
78.52.00	Fixation interne de l'os sans réduction de fracture, humérus, SAP	CHOP
78.52.10	Révision sans remplacement de matériel d'ostéosynthèse, humérus	CHOP
78.52.99	Fixation interne de l'os sans réduction de fracture, humérus, autre	CHOP
78.53.00	Fixation interne de l'os sans réduction de fracture, radius et cubitus, SAP	CHOP

78.53.10	Révision sans remplacement de matériel d'ostéosynthèse, radius	CHOP
78.53.20	Révision sans remplacement de matériel d'ostéosynthèse, cubitus	CHOP
78.53.99	Fixation interne de l'os sans réduction de fracture, radius et cubitus, autre	CHOP
78.54.00	Fixation interne de l'os sans réduction de fracture, os du carpe et du métacarpe, SAP	CHOP
78.54.10	Révision sans remplacement de matériel d'ostéosynthèse, os du carpe et du métacarpe	CHOP
78.54.99	Fixation interne de l'os sans réduction de fracture, os du carpe et du métacarpe, autre	CHOP
78.55.00	Fixation interne de l'os sans réduction de fracture, fémur, SAP	CHOP
78.55.10	Révision sans remplacement de matériel d'ostéosynthèse, fémur	CHOP
78.55.99	Fixation interne de l'os sans réduction de fracture, fémur, autre	CHOP
78.56.00	Fixation interne de l'os sans réduction de fracture, rotule, SAP	CHOP
78.56.10	Révision sans remplacement de matériel d'ostéosynthèse, rotule	CHOP
78.56.99	Fixation interne de l'os sans réduction de fracture, rotule, autre	CHOP
78.57.00	Fixation interne de l'os sans réduction de fracture, tibia et péroné, SAP	CHOP
78.57.10	Révision sans remplacement de matériel d'ostéosynthèse, tibia	CHOP
78.57.20	Révision sans remplacement de matériel d'ostéosynthèse, péroné	CHOP
78.57.99	Fixation interne de l'os sans réduction de fracture, tibia et péroné, autre	CHOP
78.58.00	Fixation interne de l'os sans réduction de fracture, os du tarse et du métatarse, SAP	CHOP
78.58.10	Révision sans remplacement de matériel d'ostéosynthèse, os du tarse et du métatarse	CHOP
78.58.99	Fixation interne de l'os sans réduction de fracture, os du tarse et du métatarse, autre	CHOP
78.59.00	Fixation interne de l'os sans réduction de fracture, autre site spécifié, sauf os de la face, SAP	CHOP
78.59.10	Révision sans remplacement de matériel d'ostéosynthèse, phalanges de la main	CHOP
78.59.30	Révision sans remplacement de matériel d'ostéosynthèse, os du bassin	CHOP
78.59.40	Révision sans remplacement de matériel d'ostéosynthèse, phalanges du pied	CHOP
78.59.90	Révision sans remplacement de matériel d'ostéosynthèse, autre site spécifié, sauf os de la face	CHOP
78.59.99	Fixation interne de l'os sans réduction de fracture, autre site spécifié, sauf os de la face, autre	CHOP
78.60.00	Ablation de matériel implanté dans l'os, site non spécifié, SAP	CHOP
78.60.05	Ablation de matériel implanté dans l'os, site non spécifié, enlèvement d'implant de remplacement (partiel) osseux	CHOP
78.60.08	Enlèvement de système interne d'allongement ou de transport de l'os (motorisé / non-motorisé), tout site	CHOP
78.60.99	Ablation de matériel implanté dans l'os, site non spécifié, autre	CHOP
78.61.00	Ablation de matériel implanté dans l'os, clavicule, omoplate, côtes et sternum, SAP	CHOP
78.61.05	Ablation de matériel implanté dans l'os, clavicule, omoplate, côtes et sternum, Enlèvement d'implant de remplacement (partiel) osseux, clavicule, omoplate, côtes et sternum	CHOP
78.61.08	Ablation de matériel implanté dans l'omoplate et la clavicule: autre matériel d'ostéosynthèse	CHOP
78.61.99	Ablation de matériel implanté dans l'os, clavicule, omoplate, côtes et sternum, autre	CHOP
78.62.00	Ablation de matériel implanté dans l'os, humérus, SAP	CHOP
78.62.02	Ablation de matériel implanté dans humérus: vis de compression dynamique, clou médullaire avec composante articulaire	CHOP
78.62.05	Ablation de matériel implanté dans l'os, humérus, Enlèvement d'implant de remplacement (partiel) osseux, humérus	CHOP
78.62.08	Ablation de matériel implanté dans humérus: autre matériel d'ostéosynthèse	CHOP
78.62.99	Ablation de matériel implanté dans l'os, humérus, autre	CHOP

78.63.00	Ablation de matériel implanté dans l'os, radius et cubitus, SAP	CHOP
78.63.05	Ablation de matériel implanté dans l'os, radius et cubitus, Enlèvement d'implant de remplacement (partiel) osseux, radius et cubitus	CHOP
78.63.08	Ablation de matériel implanté dans le radius et cubitus (proximal / diaphysaire / distal): autre matériel d'ostéosynthèse	CHOP
78.63.99	Ablation de matériel implanté dans l'os, radius et cubitus, autre	CHOP
78.64.00	Ablation de matériel implanté dans l'os, os du carpe et du métacarpe, SAP	CHOP
78.64.05	Ablation de matériel implanté dans l'os, os du carpe et du métacarpe, Enlèvement d'implant de remplacement (partiel) osseux, os du carpe et du métacarpe	CHOP
78.64.08	Ablation de matériel implanté dans l'os, os du carpe et du métacarpe: autre matériel d'ostéosynthèse	CHOP
78.64.99	Ablation de matériel implanté dans l'os, os du carpe et du métacarpe, autre	CHOP
78.65.00	Ablation de matériel implanté dans l'os, fémur, SAP	CHOP
78.65.01	Ablation de matériel implanté dans le fémur: fil, fil intramédullaire, vis, cerclage-haubanage, plaque (à stabilité angulaire), plaque angulaire/condylienne, vis de compression dynamique, clou médullaire, fixateur externe, agrafes (de Blount)	CHOP
78.65.02	Ablation de matériel implanté dans le fémur (col / proximal / distal, sauf diaphyse): clou médullaire avec composante articulaire, clou de verrouillage, vis de transfixation	CHOP
78.65.03	Ablation de matériel implanté dans le fémur (diaphyse): clou médullaire avec composante articulaire	CHOP
78.65.04	Ablation de matériel implanté dans le fémur (proximal / diaphyse / distal, sauf col): fixateur circulaire	CHOP
78.65.05	Ablation de matériel implanté dans l'os, fémur, Enlèvement d'implant de remplacement (partiel) osseux, fémur	CHOP
78.65.08	Ablation de matériel implanté dans le fémur, autre matériel d'ostéosynthèse	CHOP
78.65.99	Ablation de matériel implanté dans l'os, fémur, autre	CHOP
78.66.00	Ablation de matériel implanté dans l'os, rotule, SAP	CHOP
78.66.01	Ablation de matériel implanté dans la rotule: fil (intramédullaire), vis, cerclage-haubanage, fixateur externe, agrafes (de Blount)	CHOP
78.66.05	Ablation de matériel implanté dans l'os, rotule, Enlèvement d'implant de remplacement (partiel) osseux, rotule	CHOP
78.66.08	Ablation de matériel implanté dans la rotule: autre matériel d'ostéosynthèse	CHOP
78.66.99	Ablation de matériel implanté dans l'os, rotule, autre	CHOP
78.67.00	Ablation de matériel implanté dans l'os, tibia et péroné, SAP	CHOP
78.67.01	Ablation de matériel implanté dans le tibia et le péroné: fil (intramédullaire), vis, cerclage-haubanage, fixateur externe, fixateur circulaire, agrafes (de Blount)	CHOP
78.67.05	Ablation de matériel implanté dans l'os, tibia et péroné, Enlèvement d'implant de remplacement (partiel) osseux, tibia et péroné	CHOP
78.67.11	Ablation de matériel implanté dans le tibia: plaque (à stabilité angulaire), plaque angulaire/condylienne	CHOP
78.67.12	Ablation de matériel implanté dans le tibia: clou médullaire, clou de verrouillage, vis de transfixation	CHOP
78.67.13	Ablation de matériel implanté dans le tibia: vis de compression dynamique	CHOP
78.67.21	Ablation de matériel implanté dans le péroné: plaque (à stabilité angulaire)	CHOP
78.67.22	Ablation de matériel implanté dans le péroné: clou médullaire, clou de verrouillage, vis de transfixation	CHOP
78.67.28	Ablation de matériel implanté dans le tibia et le péroné: autre matériel d'ostéosynthèse	CHOP
78.67.99	Ablation de matériel implanté dans l'os, tibia et péroné, autre	CHOP
78.68.00	Ablation de matériel implanté dans l'os, tarse et métatarse, SAP	CHOP



78.68.01	Ablation de matériel implanté dans les os du tarse et du métatarse: fil (intramédullaire), vis, cerclage-haubanage, plaque (à stabilité angulaire), fixateur externe, fixateur circulaire, agrafes (de Blount)	CHOP
78.68.05	Ablation de matériel implanté dans l'os, os du tarse et du métatarse, Enlèvement d'implant de remplacement (partiel) osseux, astragale et calcaneum	CHOP
78.68.06	Ablation de matériel implanté dans l'os, os du tarse et du métatarse, Enlèvement d'implant de remplacement (partiel) osseux, autres os du tarse et du métatarse	CHOP
78.68.08	Ablation de matériel implanté dans les os du tarse et du métatarse: autre matériel d'ostéosynthèse	CHOP
78.68.99	Ablation de matériel implanté dans l'os, os du tarse et du métatarse, autre	CHOP
78.69.00	Ablation de matériel implanté dans l'os, autre os spécifié, sauf os de la face, SAP	CHOP
78.69.11	Ablation de matériel implanté dans les phalanges de la main: fil (intramédullaire), vis, cerclage-haubanage, plaque (à stabilité angulaire), fixateur externe, agrafes (de Blount)	CHOP
78.69.15	Ablation de matériel implanté dans l'os, autre site spécifié, sauf os de la face, Enlèvement d'implant de remplacement (partiel) osseux, phalanges de la main	CHOP
78.69.18	Ablation de matériel implanté dans les phalanges de la main: autre matériel d'ostéosynthèse	CHOP
78.69.22	Ablation de matériel implanté dans les os du bassin: plaque (à stabilité angulaire)	CHOP
78.69.25	Ablation de matériel implanté dans l'os, autre site spécifié, sauf os de la face, Enlèvement d'implant de remplacement (partiel) osseux, os du bassin	CHOP
78.69.28	Ablation de matériel implanté dans les os du bassin: autre matériel d'ostéosynthèse	CHOP
78.69.31	Ablation de matériel implanté dans l'astragale et le calcaneum: fil (intramédullaire), vis, cerclage-haubanage, plaque (à stabilité angulaire), fixateur externe, fixateur circulaire, agrafes (de Blount)	CHOP
78.69.38	Ablation de matériel implanté dans l'astragale et le calcaneum: autre matériel d'ostéosynthèse	CHOP
78.69.41	Ablation de matériel implanté dans les phalanges du pied: fil (intramédullaire), vis, cerclage-haubanage, plaque (à stabilité angulaire), fixateur externe, agrafes (de Blount)	CHOP
78.69.45	Ablation de matériel implanté dans l'os, autre site spécifié, sauf os de la face, Enlèvement d'implant de remplacement (partiel) osseux, phalanges du pied	CHOP
78.69.48	Ablation de matériel implanté dans les phalanges du pied: autre matériel d'ostéosynthèse	CHOP
78.69.51	Ablation de matériel implanté dans autre os spécifié, fil, cerclage-haubanage, agrafes (de Blount)	CHOP
78.69.52	Ablation de matériel implanté dans autre os spécifié: vis, plaque (à stabilité angulaire), vis de compression dynamique, fil intramédullaire, clou médullaire, clou médullaire avec composante articulaire, clou de verrouillage, vis de transfixation, fixateur externe	CHOP
78.69.53	Ablation de matériel implanté dans autre os spécifié: plaque angulaire/condylienne	CHOP
78.69.55	Ablation de matériel implanté dans l'os, autre site spécifié, sauf os de la face, Enlèvement d'implant de remplacement (partiel) osseux, autre os spécifié	CHOP
78.69.58	Ablation de matériel implanté dans autre os spécifié: autre matériel d'ostéosynthèse	CHOP
78.69.71	Ablation arthroscopique de matériel d'ostéosynthèse	CHOP
78.69.99	Ablation de matériel implanté dans l'os, autre site spécifié, sauf os de la face, autre	CHOP
78.70	Ostéoclasie, site non spécifié	CHOP
78.71	Ostéoclasie, clavicule, omoplate, côtes et sternum	CHOP
78.72	Ostéoclasie, humérus	CHOP
78.73	Ostéoclasie, radius et cubitus	CHOP
78.74	Ostéoclasie, os du carpe et du métacarpe	CHOP

78.75	Ostéoclasie, fémur	CHOP
78.76	Ostéoclasie, rotule	CHOP
78.77	Ostéoclasie, tibia et péroné	CHOP
78.78	Ostéoclasie, os du tarse et du métatarse	CHOP
78.79	Ostéoclasie, autre site spécifié, sauf os de la face	CHOP
78.90	Insertion de stimulateur de croissance osseuse, site non spécifié	CHOP
78.91	Insertion de stimulateur de croissance osseuse, clavicule, omoplate, côtes et sternum	CHOP
78.92	Insertion de stimulateur de croissance osseuse, humérus	CHOP
78.93	Insertion de stimulateur de croissance osseuse, radius et cubitus	CHOP
78.94	Insertion de stimulateur de croissance osseuse, os du carpe et du métacarpe	CHOP
78.95	Insertion de stimulateur de croissance osseuse, fémur	CHOP
78.96	Insertion de stimulateur de croissance osseuse, rotule	CHOP
78.97	Insertion de stimulateur de croissance osseuse, tibia et péroné	CHOP
78.98	Insertion de stimulateur de croissance osseuse, os du tarse et du métatarse	CHOP
78.99	Insertion de stimulateur de croissance osseuse, autre site spécifié, sauf os de la face	CHOP
79.10	Réduction fermée de fracture avec fixation interne, SAP	CHOP
79.11.00	Réduction fermée de fracture de l'humérus avec fixation interne, SAP	CHOP
79.11.10	Réduction fermée de fracture de l'humérus proximal, avec fixation interne par clou médullaire / clou de verrouillage ou plaque angulaire / condyloire	CHOP
79.11.11	Réduction fermée de fracture proximale de l'humérus par fixation interne au moyen d'une technique mini-invasive assistée par ballonnet	CHOP
79.11.19	Réduction fermée de fracture de l'humérus proximal, avec autre fixation interne (p. ex. vis, fil, cerclage-haubanage, plaque à stabilité angulaire)	CHOP
79.11.20	Réduction fermée d'autre fracture de l'humérus, avec fixation interne par clou médullaire / clou de verrouillage ou plaque angulaire / condyloire	CHOP
79.11.21	Réduction fermée d'autre fracture de l'humérus par fixation interne au moyen d'une technique mini-invasive assistée par ballonnet	CHOP
79.11.29	Réduction fermée d'autre fracture de l'humérus, avec autre fixation interne (p. ex. vis, fil, cerclage-haubanage, plaque à stabilité angulaire)	CHOP
79.11.99	Réduction fermée de fracture de l'humérus avec fixation interne, autre	CHOP
79.12.00	Réduction fermée de fracture de radius et de cubitus, avec fixation interne, SAP	CHOP
79.12.10	Réduction fermée de fracture du radius distal, avec fixation interne par fil ou cerclage-haubanage	CHOP
79.12.11	Réduction fermée de fracture du radius distal, avec fixation interne par fil intramédullaire	CHOP
79.12.12	Réduction fermée de fracture du radius distal, avec fixation interne par clou médullaire	CHOP
79.12.13	Réduction fermée de fracture distale du radius par fixation interne au moyen d'une technique mini-invasive assistée par ballonnet	CHOP
79.12.19	Réduction fermée de fracture du radius distal, avec autre fixation interne (p. ex. vis, plaque)	CHOP
79.12.20	Réduction fermée d'autre fracture du radius, stabilisée par fil ou cerclage-haubanage	CHOP
79.12.21	Réduction fermée d'autre fracture du radius, avec fixation interne par fil intramédullaire	CHOP
79.12.22	Réduction fermée d'autre fracture du radius, avec fixation interne par clou médullaire	CHOP
79.12.23	Réduction fermée d'autre fracture du radius par fixation interne au moyen d'une technique mini-invasive assistée par ballonnet	CHOP
79.12.29	Réduction fermée d'autre fracture du radius, avec autre fixation interne (p. ex. vis, plaque)	CHOP



79.12.30	Réduction fermée de fracture du cubitus, avec fixation interne par fil ou cerclage-haubanage	CHOP
79.12.31	Réduction fermée de fracture du cubitus, avec fixation interne par fil intramédullaire	CHOP
79.12.32	Réduction fermée de fracture du cubitus, avec fixation interne par clou médullaire	CHOP
79.12.39	Réduction fermée de fracture du cubitus, avec autre fixation interne (p. ex. vis, plaque)	CHOP
79.12.99	Réduction fermée de fracture de radius et de cubitus, avec fixation interne, autre	CHOP
79.13.00	Réduction fermée de fracture d'os du carpe et du métacarpe, avec fixation interne, SAP	CHOP
79.13.10	Réduction fermée de fracture d'os du carpe et du métacarpe, avec fixation interne par plaque à stabilité angulaire	CHOP
79.13.19	Réduction fermée de fracture d'os du carpe et du métacarpe, avec autre fixation interne (p. ex. vis, plaque, fil)	CHOP
79.13.99	Réduction fermée de fracture d'os du carpe et du métacarpe, avec fixation interne, autre	CHOP
79.14.00	Réduction fermée de fracture de phalange de la main, avec fixation interne, SAP	CHOP
79.14.10	Réduction fermée de fracture de phalange de la main, avec fixation interne par plaque à stabilité angulaire	CHOP
79.14.19	Réduction fermée de fracture de phalange de la main, avec autre fixation interne (p. ex. vis, plaque, fil)	CHOP
79.14.99	Réduction fermée de fracture de phalange de la main avec fixation interne, autre	CHOP
79.15.00	Réduction fermée de fracture du fémur, avec fixation interne, SAP	CHOP
79.15.10	Réduction fermée de fracture du fémur distal, avec fixation interne	CHOP
79.15.20	Réduction fermée d'autre fracture du fémur, avec fixation interne	CHOP
79.15.99	Réduction fermée de fracture du fémur, avec fixation interne, autre	CHOP
79.16.00	Réduction fermée de fracture de tibia et de péroné, avec fixation interne, SAP	CHOP
79.16.10	Réduction fermée de fracture du tibia proximal, avec fixation interne par clou médullaire	CHOP
79.16.11	Réduction fermée de fracture proximale du tibia par fixation interne au moyen d'une technique mini-invasive assistée par ballonnet	CHOP
79.16.29	Réduction fermée de fracture du tibia distal, avec autre fixation interne (p. ex. vis, plaque, fil)	CHOP
79.16.30	Réduction fermée d'autre fracture du tibia, avec fixation interne par clou médullaire	CHOP
79.16.31	Réduction fermée d'autre fracture du tibia par fixation interne au moyen d'une technique mini-invasive assistée par ballonnet	CHOP
79.16.39	Réduction fermée d'autre fracture du tibia, avec autre fixation interne (p. ex. vis, plaque, fil)	CHOP
79.16.40	Réduction fermée de fracture du péroné distal, avec fixation interne par clou médullaire	CHOP
79.16.49	Réduction fermée de fracture du péroné distal, avec autre fixation interne (p. ex. vis, plaque, fil)	CHOP
79.16.50	Réduction fermée d'autre fracture du péroné, avec fixation interne par clou médullaire	CHOP
79.16.59	Réduction fermée d'autre fracture du péroné, avec autre fixation interne (p. ex. vis, plaque, fil)	CHOP
79.16.99	Réduction fermée de fracture de tibia et de péroné, avec fixation interne, autre	CHOP
79.17.00	Réduction fermée de fracture d'os du tarse et du métatarse, avec fixation interne, SAP	CHOP
79.17.10	Réduction fermée de fracture du calcanéum, avec fixation interne par plaque à stabilité angulaire	CHOP

79.17.11	Réduction fermée de fracture du calcanéum par fixation interne au moyen d'une technique mini-invasive assistée par ballonnet	CHOP
79.17.19	Réduction fermée de fracture du calcanéum, avec autre fixation interne (p. ex. vis, plaque, fil)	CHOP
79.17.29	Réduction fermée de fracture d'autres os du tarse et du métatarse, avec autre fixation interne (p. ex. vis, plaque (à stabilité angulaire), fil)	CHOP
79.17.99	Réduction fermée de fracture d'os du tarse et du métatarse, avec fixation interne, autre	CHOP
79.18	Réduction fermée de fracture avec fixation interne, phalange du pied	CHOP
79.19.00	Réduction fermée de fracture osseuse, autre site spécifié, avec fixation interne, SAP	CHOP
79.19.10	Réduction fermée de fracture avec fixation interne, omoplate et clavicule	CHOP
79.19.11	Réduction fermée de fracture costale, par fixation interne	CHOP
79.19.12	Réduction fermée de fracture sternale, par fixation interne	CHOP
79.19.30	Réduction fermée de fracture de la rotule, avec fixation interne	CHOP
79.19.99	Réduction fermée de fracture osseuse, autre site spécifié, avec fixation interne, autre	CHOP
79.20	Réduction ouverte de fracture sans fixation interne, site non spécifié	CHOP
79.21.00	Réduction ouverte de fracture de l'humérus sans fixation interne, SAP	CHOP
79.21.10	Réduction ouverte de fracture de l'humérus proximal sans fixation interne	CHOP
79.21.11	Réduction ouverte de fracture diaphysaire de l'humérus, sans fixation interne	CHOP
79.21.12	Réduction ouverte de fracture de l'humérus distal, sans fixation interne	CHOP
79.21.99	Réduction ouverte de fracture de l'humérus, sans fixation interne, autre	CHOP
79.22.00	Réduction ouverte de fracture de radius et de cubitus, sans fixation interne, SAP	CHOP
79.22.10	Réduction ouverte de fracture du radius distal, sans fixation interne	CHOP
79.22.19	Réduction ouverte d'autre fracture du radius, sans fixation interne	CHOP
79.22.20	Réduction ouverte de fracture du cubitus, sans fixation interne	CHOP
79.22.99	Réduction ouverte de fracture de radius et de cubitus, sans fixation interne, autre	CHOP
79.23	Réduction ouverte de fracture sans fixation interne, os du carpe et du métacarpe	CHOP
79.24	Réduction ouverte de fracture sans fixation interne, phalange de la main	CHOP
79.25	Réduction ouverte de fracture sans fixation interne, fémur	CHOP
79.26.00	Réduction ouverte de fracture de tibia et de péroné, sans fixation interne, SAP	CHOP
79.26.10	Réduction ouverte de fracture du tibia proximal, sans fixation interne	CHOP
79.26.11	Réduction ouverte de fracture diaphysaire du tibia, sans fixation interne	CHOP
79.26.12	Réduction ouverte de fracture du tibia distal, sans fixation interne	CHOP
79.26.20	Réduction ouverte de fracture du péroné proximal, sans fixation interne	CHOP
79.26.21	Réduction ouverte de fracture diaphysaire du péroné, sans fixation interne	CHOP
79.26.22	Réduction ouverte de fracture du péroné distal, sans fixation interne	CHOP
79.26.99	Réduction ouverte de fracture de tibia et de péroné, sans fixation interne, autre	CHOP
79.27.00	Réduction ouverte de fracture d'os du tarse et du métatarse, sans fixation interne, SAP	CHOP
79.27.10	Réduction ouverte de fracture, sans fixation interne, astragale et calcanéum	CHOP
79.27.11	Réduction ouverte de fracture simple d'autres os du tarse et du métatarse, sans fixation interne	CHOP
79.27.12	Réduction ouverte de fracture multifragmentaire d'autres os du tarse et du métatarse, sans fixation interne	CHOP
79.27.99	Réduction ouverte de fracture d'os du tarse et du métatarse, sans fixation interne, autre	CHOP
79.28	Réduction ouverte de fracture sans fixation interne, phalange du pied	CHOP
79.29.00	Réduction ouverte de fracture osseuse, autre site spécifié, sans fixation interne, SAP	CHOP
79.29.10	Réduction ouverte de fracture simple d'omoplate et de clavicule, sans fixation interne	CHOP
79.29.11	Réduction ouverte de fracture multifragmentaire d'omoplate et de clavicule, sans fixation externe	CHOP

79.29.20	Réduction ouverte de fracture, sans fixation interne, bassin	CHOP
79.29.30	Réduction ouverte de fracture, sans fixation interne, rotule	CHOP
79.29.99	Réduction ouverte de fracture osseuse, autre site spécifié, sans fixation interne, autre	CHOP
79.30	Réduction ouverte de fracture avec fixation interne, SAP	CHOP
79.31.00	Réduction ouverte de fracture, avec fixation interne, humérus, SAP	CHOP
79.31.10	Réduction ouverte de fracture simple de l'humérus proximal, avec fixation interne par clou médullaire, plaque à stabilité angulaire ou plaque (angulaire)	CHOP
79.31.11	Réduction ouverte de fracture simple de l'humérus proximal, avec autre fixation interne (p. ex. vis, fil)	CHOP
79.31.12	Réduction ouverte de fracture multifragmentaire de l'humérus proximal, avec fixation interne	CHOP
79.31.20	Réduction ouverte de fracture diaphysaire simple de l'humérus, avec fixation interne	CHOP
79.31.30	Réduction ouverte de fracture simple de l'humérus distal, avec fixation interne par clou médullaire, plaque à stabilité angulaire ou plaque (angulaire)	CHOP
79.31.31	Réduction ouverte de fracture simple de l'humérus distal, avec autre fixation interne (p. ex. vis, fil)	CHOP
79.31.90	Réduction ouverte de fracture multifragmentaire d'autres parties de l'humérus, avec fixation interne	CHOP
79.31.99	Réduction ouverte de fracture de l'humérus avec fixation interne, autre	CHOP
79.32.00	Réduction ouverte de fracture de radius et de cubitus, avec fixation interne, SAP	CHOP
79.32.10	Réduction ouverte de fracture de radius distal, avec fixation interne	CHOP
79.32.19	Réduction ouverte d'autre fracture de radius, avec fixation interne	CHOP
79.32.29	Réduction ouverte de fracture du cubitus, avec fixation interne	CHOP
79.32.99	Réduction ouverte de fracture de radius et de cubitus, avec fixation interne, autre	CHOP
79.33.00	Réduction ouverte de fracture d'os du carpe et du métacarpe, avec fixation interne, SAP	CHOP
79.33.10	Réduction ouverte de fracture d'os du carpe et du métacarpe, avec fixation interne par agrafes (de Blount)	CHOP
79.33.19	Réduction ouverte de fracture d'os du carpe et du métacarpe, avec autre fixation interne	CHOP
79.33.99	Réduction ouverte de fracture d'os du carpe et du métacarpe, avec fixation interne, autre	CHOP
79.34	Réduction ouverte de fracture avec fixation interne, phalange de la main	CHOP
79.35.00	Réduction ouverte de fracture du fémur, avec fixation interne, SAP	CHOP
79.35.10	Réduction ouverte de fracture de la tête fémorale, avec fixation interne	CHOP
79.35.11	Réduction ouverte de fracture du col fémoral et du fémur proximal, avec fixation interne	CHOP
79.35.12	Réduction ouverte de fracture diaphysaire du fémur, avec fixation interne	CHOP
79.35.13	Réduction ouverte de fracture du fémur distal, avec fixation interne	CHOP
79.35.99	Réduction ouverte de fracture du fémur avec fixation interne, autre	CHOP
79.36.00	Réduction ouverte de fracture de tibia et de péroné, avec fixation interne, SAP	CHOP
79.36.10	Réduction ouverte de fracture simple du tibia proximal, avec fixation interne par agrafes (de Blount) ou fil intermédullaire	CHOP
79.36.11	Réduction ouverte de fracture simple du tibia proximal, avec fixation interne par vis	CHOP
79.36.12	Réduction ouverte de fracture simple du tibia proximal, avec autre fixation interne	CHOP
79.36.13	Réduction ouverte de fracture multifragmentaire du tibia proximal, avec fixation interne par agrafes (de Blount)	CHOP
79.36.14	Réduction ouverte de fracture multifragmentaire du tibia proximal, avec autre fixation interne	CHOP
79.36.20	Réduction ouverte de fracture diaphysaire simple du tibia, avec fixation interne	CHOP

79.36.30	Réduction ouverte de fracture simple du tibia distal, avec fixation interne par clou médullaire ou plaque à stabilité angulaire	CHOP
79.36.31	Réduction ouverte de fracture simple du tibia distal, avec fixation interne par autre plaque	CHOP
79.36.32	Réduction ouverte de fracture simple du tibia distal, avec autre fixation interne	CHOP
79.36.40	Réduction ouverte de fracture multifragmentaire d'autres parties du tibia, avec fixation interne	CHOP
79.36.50	Réduction ouverte de fracture simple du péroné proximal, avec fixation interne	CHOP
79.36.51	Réduction ouverte de fracture multifragmentaire du péroné proximal, avec fixation interne	CHOP
79.36.60	Réduction ouverte de fracture diaphysaire simple du péroné, avec fixation interne par clou médullaire	CHOP
79.36.61	Réduction ouverte de fracture diaphysaire simple du péroné, avec autre fixation interne	CHOP
79.36.62	Réduction ouverte de fracture diaphysaire multifragmentaire du péroné, avec fixation interne par plaque (à stabilité angulaire)	CHOP
79.36.63	Réduction ouverte de fracture diaphysaire multifragmentaire du péroné, avec autre fixation interne	CHOP
79.36.70	Réduction ouverte de fracture simple du péroné distal, avec fixation interne par agrafes (de Blount)	CHOP
79.36.71	Réduction ouverte de fracture simple du péroné distal, avec fixation interne par plaque	CHOP
79.36.72	Réduction ouverte de fracture simple du péroné distal, avec autre fixation interne	CHOP
79.36.73	Réduction ouverte de fracture multifragmentaire du péroné distal, avec fixation interne	CHOP
79.36.99	Réduction ouverte de fracture de tibia et de péroné, avec fixation interne, autre	CHOP
79.37.00	Réduction ouverte de fracture d'os du tarse et du métatarse, avec fixation interne, SAP	CHOP
79.37.10	Réduction ouverte de fracture de calcanéum et d'astragale, avec fixation interne par plaque	CHOP
79.37.11	Réduction ouverte de fracture de calcanéum et d'astragale, avec autre fixation interne	CHOP
79.37.20	Réduction ouverte de fracture multifragmentaire d'autres os du tarse, avec fixation interne par plaque	CHOP
79.37.21	Réduction ouverte de fracture multifragmentaire d'autres os du tarse, avec autre fixation interne	CHOP
79.37.30	Réduction ouverte de fracture multifragmentaire d'os du métatarse, avec fixation interne	CHOP
79.37.40	Réduction ouverte de fracture simple d'autres os du tarse et du métatarse, avec fixation interne	CHOP
79.37.99	Réduction ouverte de fracture d'os du tarse et du métatarse, avec fixation interne, autre	CHOP
79.38	Réduction ouverte de fracture avec fixation interne, phalange du pied	CHOP
79.39.00	Réduction ouverte de fracture osseuse, autre site spécifié, avec fixation interne, SAP	CHOP
79.39.10	Réduction ouverte de fracture simple d'omoplate et de clavicule, avec fixation interne	CHOP
79.39.11	Réduction ouverte de fracture multifragmentaire d'omoplate et de clavicule, avec fixation interne	CHOP
79.39.12	Réduction ouverte de fracture costale simple, par fixation interne	CHOP
79.39.13	Réduction ouverte de fracture sternale simple, par fixation interne	CHOP
79.39.14	Réduction ouverte de fracture costale multifragmentaire, par fixation interne	CHOP
79.39.15	Réduction ouverte de fracture sternale multifragmentaire, par fixation interne	CHOP

79.39.20	Réduction ouverte de fracture de l'acétabulum, avec fixation interne	CHOP
79.39.29	Réduction ouverte de fracture d'autres parties du bassin, avec fixation interne	CHOP
79.39.40	Réduction ouverte de fracture de la rotule, avec fixation interne	CHOP
79.39.99	Réduction ouverte de fracture osseuse, autre site spécifié, avec fixation interne, autre	CHOP
79.40	Réduction fermée de décollement épiphysaire, site non spécifié	CHOP
79.41	Réduction fermée de décollement épiphysaire, humérus	CHOP
79.42	Réduction fermée de décollement épiphysaire, radius et cubitus	CHOP
79.45	Réduction fermée de décollement épiphysaire, fémur	CHOP
79.46	Réduction fermée de décollement épiphysaire, tibia et péroné	CHOP
79.49	Réduction fermée de décollement épiphysaire, autre os spécifié, sauf os de la face	CHOP
79.50	Réduction ouverte de décollement épiphysaire, site non spécifié	CHOP
79.51	Réduction ouverte de décollement épiphysaire, humérus	CHOP
79.52.00	Réduction ouverte de décollement épiphysaire de radius et de cubitus, SAP	CHOP
79.52.10	Réduction ouverte de décollement épiphysaire du radius distal	CHOP
79.52.20	Réduction ouverte d'autre décollement épiphysaire de radius et de cubitus	CHOP
79.52.99	Réduction ouverte de décollement épiphysaire de radius et de cubitus, autre	CHOP
79.55	Réduction ouverte de décollement épiphysaire, fémur	CHOP
79.56.00	Réduction ouverte de décollement épiphysaire de tibia et de péroné, SAP	CHOP
79.56.10	Réduction ouverte de décollement épiphysaire du tibia proximal	CHOP
79.56.11	Réduction ouverte de décollement épiphysaire du tibia distal	CHOP
79.56.20	Réduction ouverte de décollement épiphysaire du péroné proximal	CHOP
79.56.21	Réduction ouverte de décollement épiphysaire du péroné distal	CHOP
79.56.99	Réduction ouverte de décollement épiphysaire de tibia et de péroné, autre	CHOP
79.59.00	Réduction ouverte de décollement épiphysaire d'autre os spécifié, SAP	CHOP
79.59.10	Réduction ouverte de décollement épiphysaire de la rotule	CHOP
79.59.99	Réduction ouverte de décollement épiphysaire d'autre os spécifié, autre	CHOP
79.60	Débridement de fracture ouverte, site non spécifié	CHOP
79.61	Débridement de fracture ouverte, humérus	CHOP
79.62	Débridement de fracture ouverte, radius et cubitus	CHOP
79.63	Débridement de fracture ouverte, os du carpe et du métacarpe	CHOP
79.64	Débridement de fracture ouverte, phalange de la main	CHOP
79.65	Débridement de fracture ouverte, fémur	CHOP
79.66	Débridement de fracture ouverte, tibia et péroné	CHOP
79.67	Débridement de fracture ouverte, os du tarse et du métatarse	CHOP
79.68	Débridement de fracture ouverte, phalange du pied	CHOP
79.69	Débridement de fracture ouverte, autre os spécifié, sauf os de la face	CHOP
79.81.00	Réduction ouverte de luxation de l'épaule ou de la ceinture scapulaire, SAP	CHOP
79.81.10	Réduction ouverte de luxation de l'articulation huméro-glénodienne	CHOP
79.81.20	Réduction ouverte de luxation de l'articulation acromio-claviculaire	CHOP
79.81.99	Réduction ouverte de luxation de l'épaule ou de la ceinture scapulaire, autre	CHOP
79.82	Réduction ouverte de luxation du coude	CHOP
79.83.00	Réduction ouverte de luxation du poignet, SAP	CHOP
79.83.10	Réduction ouverte de luxation de l'articulation radio-cubitale distale	CHOP
79.83.99	Réduction ouverte de luxation du poignet, autre	CHOP
79.84	Réduction ouverte de luxation, main et doigt	CHOP
79.85	Réduction ouverte de luxation de la hanche	CHOP
79.86.00	Réduction ouverte de luxation du genou, SAP	CHOP
79.86.10	Réduction ouverte de luxation de l'articulation tibio-péronière proximale	CHOP
79.86.19	Réduction ouverte de luxation de l'articulation du genou	CHOP
79.86.99	Réduction ouverte de luxation du genou, autre	CHOP

79.87.00	Réduction ouverte de luxation de la cheville, SAP	CHOP
79.87.10	Réduction ouverte de luxation de l'articulation talo-crurale	CHOP
79.87.20	Réduction ouverte de luxation de l'articulation sous-talaire	CHOP
79.87.99	Réduction ouverte de luxation de la cheville, autre	CHOP
79.88.00	Réduction ouverte de luxation de pied et d'orteil, SAP	CHOP
79.88.10	Réduction ouverte de luxation d'articulation d'orteil	CHOP
79.88.20	Réduction ouverte de luxation d'articulation métatarso-phalangienne	CHOP
79.88.99	Réduction ouverte de luxation de pied et d'orteil, autre	CHOP
79.89.00	Réduction ouverte de luxation, autre site spécifié, SAP	CHOP
79.89.10	Réduction ouverte de luxation de l'articulation sternoclaviculaire	CHOP
79.89.20	Réduction ouverte de luxation de l'articulation sacro-iliaque	CHOP
79.89.30	Réduction ouverte de luxation de la symphyse	CHOP
79.99.20	Opération non spécifiée de la colonne vertébrale	CHOP
79.B0	Traitement de fracture, sous contrôle arthroscopique, site non spécifié	CHOP
79.B1	Traitement de fracture de l'articulation glénohumérale, sous contrôle arthroscopique	CHOP
79.B2	Traitement de fracture de l'articulation du coude, sous contrôle arthroscopique	CHOP
79.B3	Traitement de fracture de l'articulation du poignet, sous contrôle arthroscopique	CHOP
79.B5	Traitement de fracture de l'articulation coxo-fémorale, sous contrôle arthroscopique	CHOP
79.B6	Traitement de fracture de l'articulation du genou, sous contrôle arthroscopique	CHOP
79.B7	Traitement de fracture de la cheville, sous contrôle arthroscopique	CHOP
79.B9	Traitement de fracture, sous contrôle arthroscopique, autre site spécifié	CHOP
7A.11.12	Biopsie osseuse, colonne vertébrale, par chirurgie ouverte	CHOP
7A.20	Incision et excision d'os et d'articulations de la colonne vertébrale, SAP	CHOP
7A.21	Débridement de la colonne vertébrale	CHOP
7A.22	Séquestrectomie, colonne vertébrale	CHOP
7A.23	Incision osseuse de la colonne vertébrale	CHOP
7A.24	Arthrotomie, colonne vertébrale	CHOP
7A.25	Excision locale de lésion ou de tissu osseux, vertèbre	CHOP
7A.26	Destruction de lésion ou de tissu osseux, colonne vertébrale	CHOP
7A.27	Résection d'odontoïde	CHOP
7A.28.11	Ostéotomie, colonne vertébrale, stade I	CHOP
7A.28.21	Ostéotomie, colonne vertébrale, stade II	CHOP
7A.28.31	Ostéotomie, colonne vertébrale, stade III	CHOP
7A.28.41	Ostéotomie, colonne vertébrale, stade IV	CHOP
7A.28.51	Ostéotomie, colonne vertébrale, stade V	CHOP
7A.28.61	Ostéotomie, colonne vertébrale, stade VI	CHOP
7A.29	Incision et excision d'os et d'articulations de la colonne vertébrale, autre	CHOP
7A.2A	Excision d'os de la colonne vertébrale pour greffe	CHOP
7A.30	Intervention sur le disque intervertébral, SAP	CHOP
7A.31	Destruction de tissu de disque intervertébral	CHOP
7A.32.11	Excision d'un disque intervertébral	CHOP
7A.32.12	Excision de deux disques intervertébraux	CHOP
7A.32.13	Excision de trois disques intervertébraux et plus	CHOP
7A.39	Intervention sur le disque intervertébral, autre	CHOP
7A.3A	Reconstruction de disque avec implant discal à base cellulaire	CHOP
7A.40	Ostéosynthèse de vertèbres isolées, cyphoplastie ou vertébroplastie, SAP	CHOP
7A.42.11	Ostéosynthèse de vertèbres isolées, 1 vertèbre	CHOP
7A.42.12	Ostéosynthèse de vertèbres isolées, 2 vertèbres	CHOP
7A.42.13	Ostéosynthèse de vertèbres isolées, 3 vertèbres	CHOP
7A.42.14	Ostéosynthèse de vertèbres isolées, 4 vertèbres et plus	CHOP



7A.43.11	Vertébroplastie, 1 corps vertébral	CHOP
7A.43.12	Vertébroplastie, 2 corps vertébraux	CHOP
7A.43.13	Vertébroplastie, 3 corps vertébraux	CHOP
7A.43.14	Vertébroplastie, 4 corps vertébraux et plus	CHOP
7A.44.21	Cyphoplastie avec redressement vertébral par ballonnet gonflable, 1 corps vertébral	CHOP
7A.44.22	Cyphoplastie avec redressement vertébral par ballonnet gonflable, 2 corps vertébraux	CHOP
7A.44.23	Cyphoplastie avec redressement vertébral par ballonnet gonflable, 3 corps vertébraux	CHOP
7A.44.24	Cyphoplastie avec redressement vertébral par ballonnet gonflable, 4 corps vertébraux et plus	CHOP
7A.44.31	Cyphoplastie avec redressement vertébral par implant redresseur, 1 corps vertébral	CHOP
7A.44.32	Cyphoplastie avec redressement vertébral par implant redresseur, 2 corps vertébraux	CHOP
7A.44.33	Cyphoplastie avec redressement vertébral par implant redresseur, 3 corps vertébraux	CHOP
7A.44.34	Cyphoplastie avec redressement vertébral par implant redresseur, 4 corps vertébraux et plus	CHOP
7A.44.91	Cyphoplastie par autre dispositif de redressement vertébral, 1 corps vertébral	CHOP
7A.44.92	Cyphoplastie par autre dispositif de redressement vertébral, 2 corps vertébraux	CHOP
7A.44.93	Cyphoplastie par autre dispositif de redressement vertébral, 3 corps vertébraux	CHOP
7A.44.94	Cyphoplastie par autre dispositif de redressement vertébral, 4 corps vertébraux et plus	CHOP
7A.49	Ostéosynthèse de vertèbres isolées, cyphoplastie ou vertébroplastie, autre	CHOP
7A.51.00	Grefe osseuse et transposition osseuse, colonne vertébrale, SAP	CHOP
7A.51.09	Grefe osseuse et transposition osseuse, colonne vertébrale, autre	CHOP
7A.51.11	Grefe d'os et de cartilage, colonne vertébrale, autogène et allogène	CHOP
7A.51.12	Grefe osseuse, colonne vertébrale, fragment à pédicule vascularisé avec anastomoses microvasculaires	CHOP
7A.51.13	Grefe osseuse, colonne vertébrale, fragment à pédicule vascularisé sans anastomoses microvasculaires	CHOP
7A.51.14	Grefe osseuse, colonne vertébrale, autogène, os spongieux et lamelles d'os cortico-spongieux	CHOP
7A.51.15	Grefe osseuse, colonne vertébrale, allogène ou xénogène, os spongieux et lamelles d'os cortico-spongieux	CHOP
7A.52.00	Insertion de matériau de remplacement d'os, colonne vertébrale, SAP	CHOP
7A.52.09	Insertion de matériau de remplacement d'os, colonne vertébrale, autre	CHOP
7A.52.11	Insertion de ciment osseux sans ajout d'antibiotique, colonne vertébrale	CHOP
7A.52.12	Insertion de ciment osseux avec ajout d'antibiotique, colonne vertébrale	CHOP
7A.52.21	Insertion de matériau en céramique de remplacement d'os, non résorbable, colonne vertébrale	CHOP
7A.52.22	Insertion de matériau en céramique de remplacement d'os, biorésorbable, sans ajout d'antibiotique, colonne vertébrale	CHOP
7A.52.23	Insertion de matériau en céramique de remplacement d'os, biorésorbable, avec ajout d'antibiotique, colonne vertébrale	CHOP
7A.52.31	Insertion de matériau métallique de remplacement d'os sans ajout d'antibiotique, colonne vertébrale	CHOP
7A.52.32	Insertion de matériau métallique de remplacement d'os avec ajout d'antibiotique, colonne vertébrale	CHOP
7A.52.41	Insertion d'autre matériau alloplastique de remplacement d'os sans ajout d'antibiotique, colonne vertébrale	CHOP
7A.52.42	Insertion d'autre matériau alloplastique de remplacement d'os avec ajout d'antibiotique, colonne vertébrale	CHOP
7A.61.11	Implantation de prothèse partielle de disque intervertébral	CHOP

7A.61.21	Implantation de prothèse partielle de disque intervertébral lors d'un remplacement de prothèse	CHOP
7A.61.31	Ablation de prothèse partielle de disque intervertébral	CHOP
7A.61.41	Révision sans remplacement de prothèse partielle de disque intervertébral	CHOP
7A.62.11	Implantation de prothèse totale de disque intervertébral	CHOP
7A.62.21	Implantation de prothèse totale de disque intervertébral lors d'un remplacement de prothèse	CHOP
7A.62.31	Ablation de prothèse totale de disque intervertébral	CHOP
7A.62.41	Révision sans remplacement, prothèse totale de disque intervertébral	CHOP
7A.63.11	Implantation de remplacement de corps vertébral	CHOP
7A.63.21	Implantation de remplacement de corps vertébral lors d'un remplacement d'implant	CHOP
7A.63.31	Ablation du remplacement de corps vertébral	CHOP
7A.63.41	Révision sans remplacement du remplacement de corps vertébrale	CHOP
7A.64.11	Implantation de prothèse de remplacement de corps vertébral	CHOP
7A.64.21	Implantation de prothèse de remplacement de corps vertébral lors d'un remplacement de prothèse	CHOP
7A.64.31	Ablation de prothèse de remplacement de corps vertébral	CHOP
7A.64.41	Révision sans remplacement, prothèse de remplacement de corps vertébral	CHOP
7A.65.11	Implantation de dispositif intervertébral d'arthrodèse	CHOP
7A.65.21	Implantation de dispositif intervertébral d'arthrodèse lors d'un remplacement	CHOP
7A.65.31	Ablation de dispositif intervertébral d'arthrodèse	CHOP
7A.65.41	Révision sans remplacement de dispositif intervertébral d'arthrodèse	CHOP
7A.66.11	Implantation de prothèse de facettes articulaires	CHOP
7A.66.21	Implantation de prothèse de facettes articulaires lors d'un remplacement de prothèse	CHOP
7A.66.31	Ablation prothèse de facettes articulaires	CHOP
7A.66.41	Révision sans remplacement, prothèse de facettes articulaires	CHOP
7A.67.11	Implantation de système interépineux	CHOP
7A.67.21	Implantation de système interépineux lors d'un remplacement de prothèse	CHOP
7A.67.31	Ablation de système interépineux	CHOP
7A.67.41	Révision sans remplacement, système interépineux	CHOP
7A.69.11	Implantation de prothèses et systèmes, colonne vertébrale, autre	CHOP
7A.69.21	Implantation de prothèses et systèmes lors d'un remplacement, colonne vertébrale, autre	CHOP
7A.69.31	Ablation de prothèses et systèmes, colonne vertébrale, autre	CHOP
7A.69.41	Révision sans remplacement de prothèses et systèmes, colonne vertébrale, autre	CHOP
7A.70	Stabilisation de la colonne vertébrale et correction de position, SAP	CHOP
7A.71.11	Fusion de vertèbres avec stabilisation de la colonne vertébrale, abord dorsal et dorsolatéral, 1 segment	CHOP
7A.71.12	Fusion de vertèbres avec stabilisation de la colonne vertébrale, abord dorsal et dorsolatéral, 2 segments	CHOP
7A.71.13	Fusion de vertèbres avec stabilisation de la colonne vertébrale, abord dorsal et dorsolatéral, 3 segments	CHOP
7A.71.14	Fusion de vertèbres avec stabilisation de la colonne vertébrale, abord dorsal et dorsolatéral, 4 segments	CHOP
7A.71.15	Fusion de vertèbres avec stabilisation de la colonne vertébrale, abord dorsal et dorsolatéral, 5 segments	CHOP
7A.71.16	Fusion de vertèbres avec stabilisation de la colonne vertébrale, abord dorsal et dorsolatéral, 6 segments	CHOP
7A.71.17	Fusion de vertèbres avec stabilisation de la colonne vertébrale, abord dorsal et dorsolatéral, 7 segments	CHOP



7A.71.18	Fusion de vertèbres avec stabilisation de la colonne vertébrale, abord dorsal et dorsolatéral, 8 segments	CHOP
7A.71.1A	Fusion de vertèbres avec stabilisation de la colonne vertébrale, abord dorsal et dorsolatéral, 9 segments	CHOP
7A.71.1B	Fusion de vertèbres avec stabilisation de la colonne vertébrale, abord dorsal et dorsolatéral, 10 segments	CHOP
7A.71.1C	Fusion de vertèbres avec stabilisation de la colonne vertébrale, abord dorsal et dorsolatéral, 11 segments	CHOP
7A.71.1D	Fusion de vertèbres avec stabilisation de la colonne vertébrale, abord dorsal et dorsolatéral, 12 segments	CHOP
7A.71.1E	Fusion de vertèbres avec stabilisation de la colonne vertébrale, abord dorsal et dorsolatéral, 13 segments	CHOP
7A.71.1F	Fusion de vertèbres avec stabilisation de la colonne vertébrale, abord dorsal et dorsolatéral, 14 segments et plus	CHOP
7A.71.21	Fusion de vertèbres avec stabilisation de la colonne vertébrale, abord ventral, 1 segment	CHOP
7A.71.22	Fusion de vertèbres avec stabilisation de la colonne vertébrale, abord ventral, 2 segments	CHOP
7A.71.23	Fusion de vertèbres avec stabilisation de la colonne vertébrale, abord ventral, 3 segments	CHOP
7A.71.24	Fusion de vertèbres avec stabilisation de la colonne vertébrale, abord ventral, 4 segments	CHOP
7A.71.25	Fusion de vertèbres avec stabilisation de la colonne vertébrale, abord ventral, 5 segments	CHOP
7A.71.26	Fusion de vertèbres avec stabilisation de la colonne vertébrale, abord ventral, 6 segments	CHOP
7A.71.27	Fusion de vertèbres avec stabilisation de la colonne vertébrale, abord ventral, 7 segments	CHOP
7A.71.28	Fusion de vertèbres avec stabilisation de la colonne vertébrale, abord ventral, 8 segments	CHOP
7A.71.2A	Fusion de vertèbres avec stabilisation de la colonne vertébrale, abord ventral, 9 segments	CHOP
7A.71.2B	Fusion de vertèbres avec stabilisation de la colonne vertébrale, abord ventral, 10 segments	CHOP
7A.71.2C	Fusion de vertèbres avec stabilisation de la colonne vertébrale, abord ventral, 11 segments	CHOP
7A.71.2D	Fusion de vertèbres avec stabilisation de la colonne vertébrale, abord ventral, 12 segments	CHOP
7A.71.2E	Fusion de vertèbres avec stabilisation de la colonne vertébrale, abord ventral, 13 segments	CHOP
7A.71.2F	Fusion de vertèbres avec stabilisation de la colonne vertébrale, abord ventral, 14 segments et plus	CHOP
7A.72.11	Stabilisation dynamique de la colonne vertébrale, abord dorsal et dorsolatéral, 1 segment	CHOP
7A.72.12	Stabilisation dynamique de la colonne vertébrale, abord dorsal et dorsolatéral, 2 segments	CHOP
7A.72.13	Stabilisation dynamique de la colonne vertébrale, abord dorsal et dorsolatéral, 3 segments	CHOP
7A.72.14	Stabilisation dynamique de la colonne vertébrale, abord dorsal et dorsolatéral, 4 segments	CHOP
7A.72.15	Stabilisation dynamique de la colonne vertébrale, abord dorsal et dorsolatéral, 5 segments	CHOP

7A.72.16	Stabilisation dynamique de la colonne vertébrale, abord dorsal et dorsolatéral, 6 segments	CHOP
7A.72.17	Stabilisation dynamique de la colonne vertébrale, abord dorsal et dorsolatéral, 7 segments	CHOP
7A.72.18	Stabilisation dynamique de la colonne vertébrale, abord dorsal et dorsolatéral, 8 segments	CHOP
7A.72.1A	Stabilisation dynamique de la colonne vertébrale, abord dorsal et dorsolatéral, 9 segments	CHOP
7A.72.1B	Stabilisation dynamique de la colonne vertébrale, abord dorsal et dorsolatéral, 10 segments	CHOP
7A.72.1C	Stabilisation dynamique de la colonne vertébrale, abord dorsal et dorsolatéral, 11 segments	CHOP
7A.72.1D	Stabilisation dynamique de la colonne vertébrale, abord dorsal et dorsolatéral, 12 segments	CHOP
7A.72.1E	Stabilisation dynamique de la colonne vertébrale, abord dorsal et dorsolatéral, 13 segments	CHOP
7A.72.1F	Stabilisation dynamique de la colonne vertébrale, abord dorsal et dorsolatéral, 14 segments et plus	CHOP
7A.72.21	Stabilisation dynamique de la colonne vertébrale, abord ventral, 1 segment	CHOP
7A.72.22	Stabilisation dynamique de la colonne vertébrale, abord ventral, 2 segments	CHOP
7A.72.23	Stabilisation dynamique de la colonne vertébrale, abord ventral, 3 segments	CHOP
7A.72.24	Stabilisation dynamique de la colonne vertébrale, abord ventral, 4 segments	CHOP
7A.72.25	Stabilisation dynamique de la colonne vertébrale, abord ventral, 5 segments	CHOP
7A.72.26	Stabilisation dynamique de la colonne vertébrale, abord ventral, 6 segments	CHOP
7A.72.27	Stabilisation dynamique de la colonne vertébrale, abord ventral, 7 segments	CHOP
7A.72.28	Stabilisation dynamique de la colonne vertébrale, abord ventral, 8 segments	CHOP
7A.72.2A	Stabilisation dynamique de la colonne vertébrale, abord ventral, 9 segments	CHOP
7A.72.2B	Stabilisation dynamique de la colonne vertébrale, abord ventral, 10 segments	CHOP
7A.72.2C	Stabilisation dynamique de la colonne vertébrale, abord ventral, 11 segments	CHOP
7A.72.2D	Stabilisation dynamique de la colonne vertébrale, abord ventral, 12 segments	CHOP
7A.72.2E	Stabilisation dynamique de la colonne vertébrale, abord ventral, 13 segments	CHOP
7A.72.2F	Stabilisation dynamique de la colonne vertébrale, abord ventral, 14 segments et plus	CHOP
7A.73.11	Stabilisation non dynamique de la colonne vertébrale par ostéosynthèse sans fusion des vertèbres, abord dorsal ou dorsolatéral, 1 segment	CHOP
7A.73.12	Stabilisation non dynamique de la colonne vertébrale par ostéosynthèse sans fusion des vertèbres, abord dorsal ou dorsolatéral, 2 segments	CHOP
7A.73.13	Stabilisation non dynamique de la colonne vertébrale par ostéosynthèse sans fusion des vertèbres, abord dorsal ou dorsolatéral, 3 segments	CHOP
7A.73.14	Stabilisation non dynamique de la colonne vertébrale par ostéosynthèse sans fusion des vertèbres, abord dorsal ou dorsolatéral, 4 segments	CHOP
7A.73.15	Stabilisation non dynamique de la colonne vertébrale par ostéosynthèse sans fusion des vertèbres, abord dorsal ou dorsolatéral, 5 segments	CHOP
7A.73.16	Stabilisation non dynamique de la colonne vertébrale par ostéosynthèse sans fusion des vertèbres, abord dorsal ou dorsolatéral, 6 segments	CHOP
7A.73.17	Stabilisation non dynamique de la colonne vertébrale par ostéosynthèse sans fusion des vertèbres, abord dorsal ou dorsolatéral, 7 segments	CHOP
7A.73.18	Stabilisation non dynamique de la colonne vertébrale par ostéosynthèse sans fusion des vertèbres, abord dorsal ou dorsolatéral, 8 segments	CHOP
7A.73.1A	Stabilisation non dynamique de la colonne vertébrale par ostéosynthèse sans fusion des vertèbres, abord dorsal ou dorsolatéral, 9 segments	CHOP

7A.73.1B	Stabilisation non dynamique de la colonne vertébrale par ostéosynthèse sans fusion des vertèbres, abord dorsal ou dorsolatéral, 10 segments	CHOP
7A.73.1C	Stabilisation non dynamique de la colonne vertébrale par ostéosynthèse sans fusion des vertèbres, abord dorsal ou dorsolatéral, 11 segments	CHOP
7A.73.1D	Stabilisation non dynamique de la colonne vertébrale par ostéosynthèse sans fusion des vertèbres, abord dorsal ou dorsolatéral, 12 segments	CHOP
7A.73.1E	Stabilisation non dynamique de la colonne vertébrale par ostéosynthèse sans fusion des vertèbres, abord dorsal ou dorsolatéral, 13 segments	CHOP
7A.73.1F	Stabilisation non dynamique de la colonne vertébrale par ostéosynthèse sans fusion des vertèbres, abord dorsal ou dorsolatéral, 14 segments et plus	CHOP
7A.73.21	Stabilisation non dynamique de la colonne vertébrale par ostéosynthèse sans fusion des vertèbres, abord ventral, 1 segment	CHOP
7A.73.22	Stabilisation non dynamique de la colonne vertébrale par ostéosynthèse sans fusion des vertèbres, abord ventral, 2 segments	CHOP
7A.73.23	Stabilisation non dynamique de la colonne vertébrale par ostéosynthèse sans fusion des vertèbres, abord ventral, 3 segments	CHOP
7A.73.24	Stabilisation non dynamique de la colonne vertébrale par ostéosynthèse sans fusion des vertèbres, abord ventral, 4 segments	CHOP
7A.73.25	Stabilisation non dynamique de la colonne vertébrale par ostéosynthèse sans fusion des vertèbres, abord ventral, 5 segments	CHOP
7A.73.26	Stabilisation non dynamique de la colonne vertébrale par ostéosynthèse sans fusion des vertèbres, abord ventral, 6 segments	CHOP
7A.73.27	Stabilisation non dynamique de la colonne vertébrale par ostéosynthèse sans fusion des vertèbres, abord ventral, 7 segments	CHOP
7A.73.28	Stabilisation non dynamique de la colonne vertébrale par ostéosynthèse sans fusion des vertèbres, abord ventral, 8 segments	CHOP
7A.73.2A	Stabilisation non dynamique de la colonne vertébrale par ostéosynthèse sans fusion des vertèbres, abord ventral, 9 segments	CHOP
7A.73.2B	Stabilisation non dynamique de la colonne vertébrale par ostéosynthèse sans fusion des vertèbres, abord ventral, 10 segments	CHOP
7A.73.2C	Stabilisation non dynamique de la colonne vertébrale par ostéosynthèse sans fusion des vertèbres, abord ventral, 11 segments	CHOP
7A.73.2D	Stabilisation non dynamique de la colonne vertébrale par ostéosynthèse sans fusion des vertèbres, abord ventral, 12 segments	CHOP
7A.73.2E	Stabilisation non dynamique de la colonne vertébrale par ostéosynthèse sans fusion des vertèbres, abord ventral, 13 segments	CHOP
7A.73.2F	Stabilisation non dynamique de la colonne vertébrale par ostéosynthèse sans fusion des vertèbres, abord ventral, 14 segments et plus	CHOP
7A.74.11	Fusion de vertèbres pour correction de position, abord dorsal et dorsolatéral, 1 segment	CHOP
7A.74.12	Fusion de vertèbres pour correction de position, abord dorsal et dorsolatéral, 2 segments	CHOP
7A.74.13	Fusion de vertèbres pour correction de position, abord dorsal et dorsolatéral, 3 segments	CHOP
7A.74.14	Fusion de vertèbres pour correction de position, abord dorsal et dorsolatéral, 4 segments	CHOP
7A.74.15	Fusion de vertèbres pour correction de position, abord dorsal et dorsolatéral, 5 segments	CHOP
7A.74.16	Fusion de vertèbres pour correction de position, abord dorsal et dorsolatéral, 6 segments	CHOP
7A.74.17	Fusion de vertèbres pour correction de position, abord dorsal et dorsolatéral, 7 segments	CHOP

7A.74.18	Fusion de vertèbres pour correction de position, abord dorsal et dorsolatéral, 8 segments	CHOP
7A.74.1A	Fusion de vertèbres pour correction de position, abord dorsal et dorsolatéral, 9 segments	CHOP
7A.74.1B	Fusion de vertèbres pour correction de position, abord dorsal et dorsolatéral, 10 segments	CHOP
7A.74.1C	Fusion de vertèbres pour correction de position, abord dorsal et dorsolatéral, 11 segments	CHOP
7A.74.1D	Fusion de vertèbres pour correction de position, abord dorsal et dorsolatéral, 12 segments	CHOP
7A.74.1E	Fusion de vertèbres pour correction de position, abord dorsal et dorsolatéral, 13 segments	CHOP
7A.74.1F	Fusion de vertèbres pour correction de position, abord dorsal et dorsolatéral, 14 segments et plus	CHOP
7A.74.21	Fusion de vertèbres pour correction de position, abord ventral, 1 segment	CHOP
7A.74.22	Fusion de vertèbres pour correction de position, abord ventral, 2 segments	CHOP
7A.74.23	Fusion de vertèbres pour correction de position, abord ventral, 3 segments	CHOP
7A.74.24	Fusion de vertèbres pour correction de position, abord ventral, 4 segments	CHOP
7A.74.25	Fusion de vertèbres pour correction de position, abord ventral, 5 segments	CHOP
7A.74.26	Fusion de vertèbres pour correction de position, abord ventral, 6 segments	CHOP
7A.74.27	Fusion de vertèbres pour correction de position, abord ventral, 7 segments	CHOP
7A.74.28	Fusion de vertèbres pour correction de position, abord ventral, 8 segments	CHOP
7A.74.2A	Fusion de vertèbres pour correction de position, abord ventral, 9 segments	CHOP
7A.74.2B	Fusion de vertèbres pour correction de position, abord ventral, 10 segments	CHOP
7A.74.2C	Fusion de vertèbres pour correction de position, abord ventral, 11 segments	CHOP
7A.74.2D	Fusion de vertèbres pour correction de position, abord ventral, 12 segments	CHOP
7A.74.2E	Fusion de vertèbres pour correction de position, abord ventral, 13 segments	CHOP
7A.74.2F	Fusion de vertèbres pour correction de position, abord ventral, 14 segments et plus	CHOP
7A.81	Révision sans remplacement de matériel d'ostéosynthèse, colonne vertébrale	CHOP
7A.82	Ablation de matériel d'ostéosynthèse, colonne vertébrale	CHOP
7A.83	Révision sans remplacement de systèmes évolutifs ou expansifs, colonne vertébrale	CHOP
7A.84	Ablation de systèmes évolutifs ou expansifs, colonne vertébrale	CHOP
7A.85	Révision sans remplacement d'appareils fixateurs externes, colonne vertébrale	CHOP
7A.86	Ablation d'appareils fixateurs externes, colonne vertébrale	CHOP
7A.89	Révision sans remplacement et ablation de matériel d'ostéosynthèse et autres dispositifs, colonne vertébrale, autre	CHOP
80.00	Arthrotomie pour ablation de prothèse, SAP	CHOP
80.01.00	Arthrotomie pour ablation de prothèse, ceinture scapulaire et épaule, SAP	CHOP
80.01.09	Arthrotomie pour ablation de prothèse, ceinture scapulaire et épaule, autre	CHOP
80.01.21	Ablation endoprothèse totale d'épaule, anatomique	CHOP
80.01.22	Ablation endoprothèse totale d'épaule, inversée	CHOP
80.01.23	Ablation endoprothèse totale d'épaule, prothèse spéciale	CHOP
80.01.31	Ablation prothèse de resurfaçage	CHOP
80.01.32	Ablation prothèse de tête humérale	CHOP
80.01.33	Ablation prothèse glénoïdienne	CHOP
80.01.41	Ablation de la cupule, endoprothèse totale d'épaule	CHOP
80.01.42	Ablation de la cupule ainsi qu'insert, endoprothèse totale d'épaule	CHOP
80.01.43	Ablation insert, endoprothèse totale d'épaule	CHOP
80.01.44	Ablation d'insert ainsi que tête, endoprothèse totale d'épaule	CHOP
80.01.45	Ablation d'insert, tête ainsi que tige, endoprothèse totale d'épaule	CHOP

80.02	Arthrotomie pour ablation de prothèse, coude	CHOP
80.03	Arthrotomie pour ablation de prothèse, poignet	CHOP
80.04.00	Arthrotomie pour ablation de prothèse, main et doigt, SAP	CHOP
80.04.10	Arthrotomie pour ablation de prothèse, main et doigt, ablation d'endoprothèse de l'articulation carpo-métacarpienne du pouce	CHOP
80.04.11	Arthrotomie pour ablation de prothèse, main et doigt, ablation d'autre endoprothèse d'articulation de doigt	CHOP
80.04.99	Arthrotomie pour ablation de prothèse, main et doigt, autre	CHOP
80.05.00	Enlèvement d'endoprothèse de hanche, SAP	CHOP
80.05.15	Enlèvement d'endoprothèse totale de hanche	CHOP
80.05.16	Enlèvement d'endoprothèse totale de hanche, prothèse spéciale	CHOP
80.05.17	Enlèvement de la tige ainsi que de la tête d'une endoprothèse de hanche	CHOP
80.05.18	Enlèvement de la tige, de la tête ainsi que de l'insert d'une endoprothèse de hanche	CHOP
80.05.1A	Enlèvement de l'insert d'une endoprothèse de hanche	CHOP
80.05.1B	Enlèvement de la tête d'une endoprothèse de hanche	CHOP
80.05.1C	Enlèvement de la tête ainsi que de l'insert acétabulaire d'une endoprothèse de hanche	CHOP
80.05.1D	Enlèvement de la tête, de l'insert ainsi que de l'acétabulum d'une endoprothèse de hanche	CHOP
80.05.1E	Enlèvement de l'insert ainsi que de l'acétabulum d'une endoprothèse de hanche	CHOP
80.05.1F	Enlèvement de la cage antiprotrusion ainsi que de l'acétabulum d'une endoprothèse de hanche	CHOP
80.05.1G	Enlèvement de la cage antiprotrusion, de l'acétabulum, ainsi que de la tête d'une endoprothèse de hanche	CHOP
80.05.99	Enlèvement d'endoprothèse de hanche, autre	CHOP
80.06.00	Enlèvement d'une endoprothèse de genou, SAP	CHOP
80.06.11	Enlèvement d'endoprothèse totale standard de genou	CHOP
80.06.12	Enlèvement d'endoprothèse totale spéciale de genou	CHOP
80.06.13	Enlèvement d'endoprothèse totale de genou à charnière	CHOP
80.06.14	Enlèvement d'une prothèse unicondyalaire à glissement	CHOP
80.06.15	Enlèvement d'une prothèse bicondyalaire à glissement	CHOP
80.06.16	Enlèvement de bouclier fémoral condyalaire avec resurfaçage arrière de la rotule	CHOP
80.06.17	Enlèvement du resurfaçage arrière de la rotule	CHOP
80.06.18	Enlèvement de l'insert d'une endoprothèse de genou	CHOP
80.06.1A	Enlèvement des composantes tibiales ou fémorales ainsi que de l'insert d'une endoprothèse de genou unicondyalaire, bicondyalaire à glissement ou totale standard	CHOP
80.06.1B	Enlèvement des composantes tibiales ou fémorales ainsi que de l'insert d'une endoprothèse totale de genou spéciale ou d'une endoprothèse totale à charnière	CHOP
80.06.1C	Retrait d'un substitut isolé de la surface de glissement fémorale	CHOP
80.06.99	Enlèvement d'une endoprothèse de genou, autre	CHOP
80.07	Arthrotomie pour ablation de prothèse, cheville	CHOP
80.08	Arthrotomie pour ablation de prothèse, pied et orteil	CHOP
80.09	Arthrotomie pour ablation de prothèse, autre site spécifié	CHOP
80.10.00	Autre arthrotomie, site non spécifié, SAP	CHOP
80.10.10	Arthrotomie arthroscopique, site non spécifié, lavage articulaire avec drainage	CHOP
80.10.12	Arthrotomie arthroscopique, site non spécifié, insertion ou enlèvement de réservoir médicamenteux	CHOP
80.10.13	Arthrotomie, autre lavage articulaire avec drainage, site non spécifié	CHOP
80.10.99	Autre arthrotomie, site non spécifié, autre	CHOP
80.11.00	Autre arthrotomie, ceinture scapulaire et épaule, SAP	CHOP

80.11.10	Arthrotomie arthroscopique de l'articulation glénohumérale, lavage articulaire avec drainage	CHOP
80.11.11	Arthrotomie arthroscopique de l'articulation glénohumérale, ablation de souris articulaire	CHOP
80.11.12	Arthrotomie de l'articulation glénohumérale, lavage articulaire avec drainage	CHOP
80.11.13	Arthrotomie de l'articulation glénohumérale, ablation de souris articulaire	CHOP
80.11.19	Autre arthrotomie de l'articulation glénohumérale	CHOP
80.11.20	Arthrotomie arthroscopique de l'articulation acromio-claviculaire, lavage articulaire avec drainage	CHOP
80.11.21	Arthrotomie arthroscopique de l'articulation acromio-claviculaire, ablation de souris articulaire	CHOP
80.11.22	Arthrotomie de l'articulation acromio-claviculaire, lavage articulaire avec drainage	CHOP
80.11.23	Arthrotomie de l'articulation acromio-claviculaire, ablation de souris articulaire	CHOP
80.11.29	Autre arthrotomie de l'articulation acromio-claviculaire	CHOP
80.11.99	Autre arthrotomie, ceinture scapulaire et épaule, autre	CHOP
80.12.00	Autre arthrotomie, coude, SAP	CHOP
80.12.10	Arthrotomie arthroscopique du coude, lavage articulaire avec drainage	CHOP
80.12.11	Arthrotomie arthroscopique du coude, ablation de souris articulaire	CHOP
80.12.12	Arthrotomie arthroscopique du coude, insertion ou enlèvement de réservoir médicamenteux	CHOP
80.12.20	Arthrotomie du coude, lavage articulaire avec drainage	CHOP
80.12.21	Arthrotomie du coude, ablation de souris articulaire	CHOP
80.12.99	Autre arthrotomie, coude, autre	CHOP
80.13.00	Autre arthrotomie, poignet, SAP	CHOP
80.13.10	Arthrotomie arthroscopique du poignet, lavage articulaire avec drainage	CHOP
80.13.11	Arthrotomie arthroscopique du poignet, ablation de souris articulaire	CHOP
80.13.12	Arthrotomie arthroscopique du poignet, insertion ou enlèvement de réservoir médicamenteux	CHOP
80.13.20	Arthrotomie du poignet, lavage articulaire avec drainage	CHOP
80.13.21	Arthrotomie du poignet, ablation de souris articulaire	CHOP
80.13.99	Autre arthrotomie, poignet, autre	CHOP
80.14.00	Autre arthrotomie, main et doigt, SAP	CHOP
80.14.10	Arthrotomie de main et de doigt, lavage articulaire avec drainage	CHOP
80.14.99	Autre arthrotomie, main et doigt, autre	CHOP
80.15.00	Autre arthrotomie, hanche, SAP	CHOP
80.15.10	Arthrotomie arthroscopique de la hanche, lavage articulaire avec drainage	CHOP
80.15.11	Arthrotomie arthroscopique de la hanche, ablation de souris articulaire	CHOP
80.15.12	Arthrotomie arthroscopique de la hanche, insertion ou enlèvement de réservoir médicamenteux	CHOP
80.15.20	Arthrotomie de la hanche, lavage articulaire avec drainage	CHOP
80.15.21	Arthrotomie de la hanche, ablation de souris articulaire	CHOP
80.15.99	Autre arthrotomie, hanche, autre	CHOP
80.16.00	Autre arthrotomie, genou, SAP	CHOP
80.16.10	Arthrotomie arthroscopique du genou, lavage articulaire avec drainage	CHOP
80.16.11	Arthrotomie arthroscopique du genou, ablation de souris articulaire	CHOP
80.16.12	Arthrotomie arthroscopique du genou, insertion ou enlèvement de réservoir médicamenteux	CHOP
80.16.20	Arthrotomie du genou, lavage articulaire avec drainage	CHOP
80.16.21	Arthrotomie du genou, ablation de souris articulaire	CHOP
80.16.99	Autre arthrotomie, genou, autre	CHOP
80.17.00	Autre arthrotomie, cheville, SAP	CHOP



80.17.10	Arthrotomie arthroscopique de l'articulation talo-crurale, lavage articulaire avec drainage	CHOP
80.17.11	Arthrotomie arthroscopique de l'articulation talo-crurale, ablation de souris articulaire	CHOP
80.17.12	Arthrotomie arthroscopique de l'articulation talo-crurale, insertion ou enlèvement de réservoir médicamenteux	CHOP
80.17.20	Arthrotomie de l'articulation talo-crurale, lavage articulaire avec drainage	CHOP
80.17.21	Arthrotomie de l'articulation talo-crurale, ablation de souris articulaire	CHOP
80.17.29	Autre arthrotomie de l'articulation talo-crurale	CHOP
80.17.30	Arthrotomie arthroscopique de l'articulation sous-talaire, lavage articulaire avec drainage	CHOP
80.17.31	Arthrotomie arthroscopique de l'articulation sous-talaire, ablation de souris articulaire	CHOP
80.17.32	Arthrotomie arthroscopique de l'articulation sous-talaire, insertion ou enlèvement de réservoir médicamenteux	CHOP
80.17.40	Arthrotomie de l'articulation sous-talaire, lavage articulaire avec drainage	CHOP
80.17.41	Arthrotomie de l'articulation sous-talaire, ablation de souris articulaire	CHOP
80.17.49	Autre arthrotomie de l'articulation sous-talaire	CHOP
80.17.99	Autre arthrotomie, cheville, autre	CHOP
80.18.00	Autre arthrotomie, pied et orteil, SAP	CHOP
80.18.10	Arthrotomie arthroscopique de pied et d'orteil, lavage articulaire avec drainage	CHOP
80.18.11	Arthrotomie arthroscopique de pied et d'orteil, ablation de souris articulaire	CHOP
80.18.12	Arthrotomie arthroscopique de pied et d'orteil, insertion ou enlèvement de réservoir médicamenteux	CHOP
80.18.20	Arthrotomie de pied et d'orteil, lavage articulaire avec drainage	CHOP
80.18.21	Arthrotomie de pied et d'orteil, ablation de souris articulaire	CHOP
80.18.99	Autre arthrotomie, pied et orteil, autre	CHOP
80.19.00	Autre arthrotomie, autre site spécifié, SAP	CHOP
80.19.10	Arthrotomie arthroscopique de l'articulation sternoclaviculaire, lavage articulaire avec drainage	CHOP
80.19.11	Arthrotomie arthroscopique de l'articulation sternoclaviculaire, ablation de souris articulaire	CHOP
80.19.12	Arthrotomie arthroscopique de l'articulation sternoclaviculaire, insertion ou enlèvement de réservoir médicamenteux	CHOP
80.19.20	Arthrotomie de l'articulation sternoclaviculaire, lavage articulaire avec drainage	CHOP
80.19.21	Arthrotomie de l'articulation sternoclaviculaire, ablation de souris articulaire	CHOP
80.19.29	Autre arthrotomie de l'articulation sternoclaviculaire	CHOP
80.19.30	Arthrotomie arthroscopique de l'articulation sacro-iliaque, lavage articulaire avec drainage	CHOP
80.19.31	Arthrotomie arthroscopique de l'articulation sacro-iliaque, ablation de souris articulaire	CHOP
80.19.32	Arthrotomie arthroscopique de l'articulation sacro-iliaque, insertion ou enlèvement de réservoir médicamenteux	CHOP
80.19.40	Arthrotomie de l'articulation sacro-iliaque, lavage articulaire avec drainage	CHOP
80.19.41	Arthrotomie de l'articulation sacro-iliaque, ablation de souris articulaire	CHOP
80.19.49	Autre arthrotomie de l'articulation sacro-iliaque	CHOP
80.19.52	Arthrotomie arthroscopique de la symphyse, insertion ou enlèvement de réservoir médicamenteux	CHOP
80.19.59	Autre arthrotomie de la symphyse	CHOP
80.19.90	Arthrotomie arthroscopique d'autre site spécifié, lavage articulaire avec drainage	CHOP
80.19.91	Arthrotomie arthroscopique d'autre site spécifié, ablation de souris articulaire	CHOP

80.19.92	Arthrotomie arthroscopique d'autre site spécifié, insertion ou enlèvement de réservoir médicamenteux	CHOP
80.19.93	Arthrotomie d'autre site spécifié, lavage articulaire avec drainage	CHOP
80.19.94	Arthrotomie d'autre site spécifié, ablation de souris articulaire	CHOP
80.19.99	Autre arthrotomie, autre site spécifié, autre	CHOP
80.20	Arthroscopie, site non spécifié	CHOP
80.21	Arthroscopie, ceinture scapulaire et épaule	CHOP
80.22	Arthroscopie, coude	CHOP
80.23	Arthroscopie, poignet	CHOP
80.24	Arthroscopie, main et doigt	CHOP
80.25	Arthroscopie, hanche	CHOP
80.26	Arthroscopie, genou	CHOP
80.27	Arthroscopie, cheville	CHOP
80.28	Arthroscopie, pied et orteil	CHOP
80.29.10	Arthroscopie diagnostique de l'articulation temporo-mandibulaire	CHOP
80.29.11	Arthroscopie diagnostique d'articulation thoracique	CHOP
80.29.99	Arthroscopie, autre site spécifié, autre	CHOP
80.31.20	Biopsie articulaire de l'épaule sous arthroscopie	CHOP
80.32.20	Biopsie articulaire du coude sous arthroscopie	CHOP
80.33.20	Biopsie articulaire du poignet sous arthroscopie	CHOP
80.34.20	Biopsie articulaire de main et de doigt sous arthroscopie	CHOP
80.35.00	Biopsie d'articulation, hanche, SAP	CHOP
80.35.20	Biopsie articulaire de la hanche sous arthroscopie	CHOP
80.35.30	Biopsie articulaire ouverte de la hanche	CHOP
80.41.99	Section de capsule articulaire, de ligament ou de cartilage, ceinture scapulaire et épaule, autre	CHOP
80.44.99	Section de capsule articulaire, de ligament ou de cartilage, main et doigt, autre	CHOP
80.46.10	Section de capsule articulaire, de ligament ou de cartilage, articulation du genou	CHOP
80.6X.00	Ménisectomie du genou, SAP	CHOP
80.6X.10	Ménisectomie du genou, sous arthroscopie, partielle	CHOP
80.6X.11	Ménisectomie du genou, sous arthroscopie, totale	CHOP
80.6X.20	Ménisectomie du genou, chirurgicale ouverte, partielle	CHOP
80.6X.21	Ménisectomie du genou, chirurgicale ouverte, totale	CHOP
80.6X.99	Ménisectomie du genou, autre	CHOP
80.70.00	Synovectomie, site non spécifié, SAP	CHOP
80.70.10	Synovectomie arthroscopique, site non spécifié	CHOP
80.70.20	Synovectomie ouverte, site non spécifié	CHOP
80.70.99	Synovectomie, site non spécifié, autre	CHOP
80.71.00	Synovectomie, ceinture scapulaire et épaule, SAP	CHOP
80.71.10	Synovectomie, articulation glénohumérale	CHOP
80.71.11	Synovectomie, articulation acromio-claviculaire	CHOP
80.71.99	Synovectomie, ceinture scapulaire et épaule, autre	CHOP
80.72.00	Synovectomie, coude, SAP	CHOP
80.72.10	Synovectomie arthroscopique du coude	CHOP
80.72.20	Synovectomie ouverte du coude	CHOP
80.72.99	Synovectomie, coude, autre	CHOP
80.73.00	Synovectomie, poignet, SAP	CHOP
80.73.10	Synovectomie arthroscopique du poignet	CHOP
80.73.20	Synovectomie ouverte du poignet	CHOP
80.73.99	Synovectomie, poignet, autre	CHOP



80.74	Synovectomie, main et doigt	CHOP
80.75.00	Synovectomie, hanche, SAP	CHOP
80.75.10	Synovectomie arthroscopique de la hanche	CHOP
80.75.20	Synovectomie ouverte de la hanche	CHOP
80.75.99	Synovectomie, hanche, autre	CHOP
80.76.00	Synovectomie, genou, SAP	CHOP
80.76.10	Synovectomie arthroscopique du genou	CHOP
80.76.11	Synovectomie arthroscopique de l'articulation tibio-péronière supérieure	CHOP
80.76.20	Synovectomie ouverte du genou	CHOP
80.76.21	Synovectomie ouverte de l'articulation tibio-péronière supérieure	CHOP
80.76.99	Synovectomie, genou, autre	CHOP
80.77.00	Synovectomie, cheville, SAP	CHOP
80.77.10	Synovectomie arthroscopique de l'articulation talo-crurale	CHOP
80.77.11	Synovectomie arthroscopique de l'articulation sous-talaire	CHOP
80.77.20	Synovectomie ouverte de l'articulation talo-crurale	CHOP
80.77.21	Synovectomie ouverte de l'articulation sous-talaire	CHOP
80.77.99	Synovectomie, cheville, autre	CHOP
80.78.00	Synovectomie, pied et orteil, SAP	CHOP
80.78.10	Synovectomie arthroscopique de l'articulation tarsométatarsienne	CHOP
80.78.11	Synovectomie arthroscopique de l'articulation métatarso-phalangienne	CHOP
80.78.19	Synovectomie arthroscopique de pied et d'orteil	CHOP
80.78.20	Synovectomie ouverte de l'articulation tarsométatarsienne	CHOP
80.78.21	Synovectomie ouverte de l'articulation métatarso-phalangienne	CHOP
80.78.29	Autre synovectomie ouverte de pied et d'orteil	CHOP
80.78.99	Synovectomie, pied et orteil, autre	CHOP
80.79.00	Synovectomie, autre site spécifié, SAP	CHOP
80.79.10	Synovectomie arthroscopique de l'articulation sternoclaviculaire	CHOP
80.79.11	Synovectomie arthroscopique de l'articulation sacro-iliaque	CHOP
80.79.19	Synovectomie arthroscopique d'autre site spécifié	CHOP
80.79.20	Synovectomie ouverte de l'articulation sternoclaviculaire	CHOP
80.79.21	Synovectomie ouverte de l'articulation sacro-iliaque	CHOP
80.79.22	Synovectomie ouverte de la symphyse	CHOP
80.79.29	Synovectomie ouverte d'autre site spécifié	CHOP
80.79.99	Synovectomie, autre site spécifié, autre	CHOP
80.81.10	Débridement de l'articulation glénohumérale	CHOP
80.81.20	Débridement de l'articulation acromio-claviculaire	CHOP
80.82.10	Excision ou destruction locale de lésion articulaire du coude sous arthroscopie	CHOP
80.82.11	Débridement de l'articulation du coude	CHOP
80.83.00	Autre excision ou destruction locale de lésion articulaire, poignet, SAP	CHOP
80.83.10	Excision ou destruction locale de lésion articulaire du poignet sous arthroscopie	CHOP
80.83.11	Débridement de l'articulation du poignet	CHOP
80.83.12	Excision de kyste de l'articulation du poignet	CHOP
80.83.99	Autre excision ou destruction locale de lésion articulaire, poignet, autre	CHOP
80.84.00	Autre excision ou destruction locale de lésion articulaire, main et doigt, SAP	CHOP
80.84.10	Débridement d'articulations du carpe	CHOP
80.84.20	Débridement d'autres articulations de main et de doigt	CHOP
80.84.99	Autre excision ou destruction locale de lésion articulaire, main et doigt, autre	CHOP
80.85.10	Excision ou destruction locale de lésion articulaire de la hanche sous arthroscopie	CHOP
80.85.11	Débridement de l'articulation coxo-fémorale	CHOP
80.85.21	Taillage, ostéochondroplastie du col du fémur, par arthroscopie	CHOP

80.85.22	Taillage, ostéochondroplastie du col du fémur, par chirurgie ouverte	CHOP
80.86.10	Excision ou destruction locale de lésion articulaire du genou sous arthroscopie	CHOP
80.86.11	Débridement de l'articulation du genou	CHOP
80.86.12	Excision de kyste de l'articulation du genou	CHOP
80.86.13	Excision de kyste méniscal de l'articulation du genou	CHOP
80.87.10	Excision ou destruction locale de lésion de l'articulation talo-crurale sous arthroscopie	CHOP
80.87.11	Débridement de l'articulation talo-crurale	CHOP
80.87.20	Excision ou destruction locale de lésion articulaire de l'articulation sous-talaire sous arthroscopie	CHOP
80.87.21	Débridement de l'articulation sous-talaire	CHOP
80.88.20	Débridement de l'articulation métatarso-phalangienne	CHOP
80.88.30	Débridement d'articulation d'orteil	CHOP
80.88.40	Autre débridement d'autre articulation de pied	CHOP
80.89.11	Débridement de l'articulation sternoclaviculaire	CHOP
80.89.21	Débridement de l'articulation sacro-iliaque	CHOP
80.89.30	Débridement de la symphyse	CHOP
80.89.41	Débridement de lésion articulaire d'autre site spécifié	CHOP
80.90.10	Excision articulaire sous arthroscopie	CHOP
80.91.10	Excision arthroscopique, articulation glénohumérale	CHOP
80.91.99	Autre excision articulaire, ceinture scapulaire et épaule, autre	CHOP
80.92.10	Excision arthroscopique, coude	CHOP
80.93.10	Excision arthroscopique, poignet	CHOP
80.95.10	Excision arthroscopique, hanche	CHOP
80.96.10	Excision arthroscopique, genou	CHOP
80.97.10	Excision arthroscopique, articulation talo-crurale	CHOP
80.97.20	Excision arthroscopique, articulation sous-talaire	CHOP
81.11	Arthrodèse de la cheville	CHOP
81.12.00	Arthrodèse triple, SAP	CHOP
81.12.10	Arthrodèse talo-crurale [tibio-astragaliennne/tibio-tarsienne] et sous-talaire [sous-astragaliennne]	CHOP
81.12.11	Arthrodèse astragalo-calcaneó-cuboïdo-naviculaire [triple arthrodèse des articulations talo-crurale et sous-talaire et de l'articulation médiotarsienne (a. de Chopart)]	CHOP
81.12.12	Arthrodèse sous-talaire, deux articulations du tarse	CHOP
81.12.13	Arthrodèse sous-talaire, trois articulations du tarse	CHOP
81.12.99	Arthrodèse triple, autre	CHOP
81.13	Arthrodèse sous-astragaliennne	CHOP
81.14	Arthrodèse médiotarsienne	CHOP
81.15	Arthrodèse tarso-métatarsienne	CHOP
81.16	Arthrodèse métatarso-phalangienne	CHOP
81.17	Autre arthrodèse du pied	CHOP
81.18	Arthrorise d'articulation sous-talaire	CHOP
81.21	Arthrodèse de la hanche	CHOP
81.22	Arthrodèse du genou	CHOP
81.23	Arthrodèse de l'épaule	CHOP
81.24	Arthrodèse du coude	CHOP
81.25.09	Arthrodèse radio-carpiennne, autre	CHOP
81.25.11	Arthrodèse radio-carpiennne, complète	CHOP
81.25.21	Arthrodèse radio-carpiennne, partielle	CHOP

81.26.09	Arthrodèse métacarpo-carpienne, autre	CHOP
81.26.11	Arthrodèse métacarpo-carpienne, arthrodèse intracarpienne	CHOP
81.27	Arthrodèse métacarpo-phalangienne	CHOP
81.28	Arthrodèse interphalangienne	CHOP
81.29.00	Arthrodèse d'autres articulations spécifiées, SAP	CHOP
81.29.10	Arthrodèse sacro-iliaque	CHOP
81.29.20	Arthrodèse de la symphyse	CHOP
81.29.99	Arthrodèse d'autres articulations spécifiées, autre	CHOP
81.40.10	Refixation d'un fragment ostéochondral sous arthroscopie, hanche	CHOP
81.40.11	Refixation chirurgicale ouverte d'un fragment ostéochondral, hanche	CHOP
81.40.12	Plastie d'os spongieux sous-chondral sous arthroscopie, hanche	CHOP
81.40.13	Plastie d'os spongieux sous-chondral, chirurgicale ouverte, hanche	CHOP
81.40.16	Lissage arthroscopique du cartilage, hanche	CHOP
81.40.17	Lissage chirurgical ouvert du cartilage, hanche	CHOP
81.40.18	Incision de l'os sous-chondral sous arthroscopie, hanche	CHOP
81.40.19	Incision chirurgicale ouverte de l'os sous-chondral, hanche	CHOP
81.40.20	Incision de l'os sous-chondral avec insertion d'implant acellulaire sous arthroscopie, hanche	CHOP
81.40.21	Incision chirurgicale ouverte de l'os sous-chondral avec insertion d'implant acellulaire, hanche	CHOP
81.40.30	Arthroplastie de l'articulation coxo-fémorale avec ostéotomie pelvienne, autre ostéotomie	CHOP
81.40.31	Arthroplastie de l'articulation coxo-fémorale avec ostéotomie pelvienne, triple ostéotomie	CHOP
81.40.32	Plastie du toit du cotyle de la hanche	CHOP
81.40.33	Opération de Girdlestone, résection primaire, hanche	CHOP
81.40.34	Réparation du labrum acétabulaire, par chirurgie ouverte	CHOP
81.40.35	Réparation du labrum acétabulaire, par arthroscopie	CHOP
81.42	Réparation de l'articulation du genou, cinq interventions en un temps [five-in-one]	CHOP
81.43	Réparation de la triade malheureuse du genou	CHOP
81.44.00	Stabilisation de la rotule, SAP	CHOP
81.44.10	Stabilisation de la rotule, incision du rétinacle latéral	CHOP
81.44.11	Stabilisation de la rotule, incision du rétinacle latéral, avec ligamentoplastie	CHOP
81.44.12	Stabilisation de la rotule, transfert de l'insertion d'un tendon rotulien	CHOP
81.44.13	Stabilisation de la rotule, transfert de l'insertion d'un tendon rotulien avec implantation d'un greffon osseux	CHOP
81.44.14	Stabilisation de la rotule par plastie du MPFL [Medial Patello-Femoral Ligament]	CHOP
81.44.99	Stabilisation de la rotule, autre	CHOP
81.45.00	Autre réparation des ligaments croisés, SAP	CHOP
81.45.10	Réparation du ligament croisé antérieur avec tendon rotulien autogène sous arthroscopie	CHOP
81.45.11	Réparation du ligament croisé postérieur avec tendon rotulien autogène sous arthroscopie	CHOP
81.45.12	Réparation du ligament croisé antérieur avec tendon semi-tendineux et/ou gracilis sous arthroscopie	CHOP
81.45.13	Réparation du ligament croisé postérieur avec tendon semi-tendineux et/ou gracilis sous arthroscopie	CHOP
81.45.14	Réparation du ligament croisé antérieur avec remplacement alloplastique et renforcement alloplastique du ligament, par arthroscopie	CHOP
81.45.19	Autre réparation des ligaments croisés sous arthroscopie	CHOP

81.45.20	Réparation chirurgicale ouverte du ligament croisé antérieur avec tendon rotulien autogène	CHOP
81.45.21	Réparation chirurgicale ouverte du ligament croisé postérieur avec tendon rotulien autogène	CHOP
81.45.22	Réparation chirurgicale ouverte du ligament croisé antérieur avec tendon semi-tendineux et/ou gracilis	CHOP
81.45.23	Réparation chirurgicale ouverte du ligament croisé postérieur avec tendon semi-tendineux et/ou gracilis	CHOP
81.45.24	Réparation du ligament croisé antérieur avec remplacement alloplastique et renforcement alloplastique du ligament, par chirurgie ouverte	CHOP
81.45.29	Autre réparation chirurgicale ouverte des ligaments croisés	CHOP
81.45.99	Autre réparation des ligaments croisés, autre	CHOP
81.46	Autre réparation de ligament collatéral	CHOP
81.47.00	Autre réparation du genou, SAP	CHOP
81.47.10	Refixation d'un fragment ostéochondral, genou	CHOP
81.47.11	Refixation d'un fragment ostéochondral sous arthroscopie, genou	CHOP
81.47.12	Plastie d'os spongieux sous-chondral, genou	CHOP
81.47.13	Plastie d'os spongieux sous-chondral sous arthroscopie, genou	CHOP
81.47.14	Refixation chirurgicale ouverte du ménisque, genou	CHOP
81.47.15	Refixation arthroscopique du ménisque, genou	CHOP
81.47.16	Grefe de ménisque, genou	CHOP
81.47.19	Refixation osseuse chirurgicale ouverte de ligament croisé, genou	CHOP
81.47.20	Refixation osseuse arthroscopique de ligament croisé, genou	CHOP
81.47.21	Lissage du cartilage, genou, chirurgie ouverte	CHOP
81.47.22	Lissage arthroscopique du cartilage, genou	CHOP
81.47.23	Incision de l'os sous-chondral, genou, chirurgie ouverte	CHOP
81.47.24	Incision de l'os sous-chondral sous arthroscopie, genou	CHOP
81.47.25	Incision de l'os sous-chondral avec insertion d'implant acellulaire sous arthroscopie, genou	CHOP
81.47.26	Implantation dans le genou d'un substitut de cartilage métallique spécifiquement adapté au patient	CHOP
81.47.27	Arthroplastie de résection du genou	CHOP
81.47.28	Incision chirurgicale ouverte de l'os sous-chondral avec insertion d'implant acellulaire, genou	CHOP
81.47.2A	Implantation dans le genou d'un substitut de cartilage métallique non spécifiquement adapté au patient	CHOP
81.47.30	Autre refixation et suture de l'appareil capsulo-ligamentaire du genou	CHOP
81.47.31	Autre ligamentoplastie chirurgicale ouverte du genou	CHOP
81.47.40	Autre réparation du genou, de la rotule et de ses structures de maintien	CHOP
81.47.60	Réparation de la trochlée fémorale avec arthrotomie et ostéotomie du fémur distal avec ou sans plastie sous-chondrale d'os spongieux	CHOP
81.47.90	Autre réparation arthroscopique du genou	CHOP
81.47.99	Autre réparation du genou, autre	CHOP
81.49.00	Autre réparation de la cheville, SAP	CHOP
81.49.10	Refixation d'un fragment ostéochondral sous arthroscopie, articulation talo-crurale	CHOP
81.49.11	Refixation chirurgicale ouverte d'un fragment ostéochondral, articulation talo-crurale	CHOP
81.49.12	Refixation d'un fragment ostéochondral sous arthroscopie, articulation sous-talaire	CHOP
81.49.13	Refixation chirurgicale ouverte d'un fragment ostéochondral, articulation sous-talaire	CHOP
81.49.14	Plastie d'os spongieux sous-chondral sous arthroscopie, articulation talo-crurale	CHOP
81.49.15	Plastie chirurgicale ouverte d'os spongieux sous-chondral, articulation talo-crurale	CHOP
81.49.16	Plastie d'os spongieux sous-chondral sous arthroscopie, articulation sous-talaire	CHOP

81.49.17	Plastie chirurgicale ouverte d'os spongieux sous-chondral, articulation sous-talaire	CHOP
81.49.22	Lissage arthroscopique du cartilage de l'articulation talo-crurale	CHOP
81.49.23	Lissage chirurgical ouvert du cartilage de l'articulation talo-crurale	CHOP
81.49.24	Lissage arthroscopique du cartilage de l'articulation sous-talaire	CHOP
81.49.25	Lissage chirurgical ouvert du cartilage de l'articulation sous-talaire	CHOP
81.49.26	Incision de l'os sous-chondral sous arthroscopie, articulation talo-crurale	CHOP
81.49.27	Incision chirurgicale ouverte de l'os sous-chondral, articulation talo-crurale	CHOP
81.49.28	Incision de l'os sous-chondral de l'articulation sous-talaire sous arthroscopie, articulation sous-talaire	CHOP
81.49.29	Incision chirurgicale ouverte de l'os sous-chondral, articulation sous-talaire	CHOP
81.49.30	Incision de l'os sous-chondral avec insertion d'implant acellulaire sous arthroscopie, articulation talo-crurale	CHOP
81.49.31	Incision de l'os sous-chondral avec insertion d'implant acellulaire sous arthroscopie, articulation sous-talaire	CHOP
81.49.32	Arthroplastie de résection de la cheville	CHOP
81.49.33	Refixation et plastie de l'appareil capsulo-ligamentaire, articulation talo-crurale	CHOP
81.49.34	Incision chirurgicale ouverte de l'os sous-chondral avec insertion d'implant acellulaire, articulation talo-crurale	CHOP
81.49.35	Incision chirurgicale ouverte de l'os sous-chondral avec insertion d'implant acellulaire, articulation sous-talaire	CHOP
81.49.99	Autre réparation de la cheville, autre	CHOP
81.51.00	Prothèse totale de hanche, SAP	CHOP
81.51.11	Première implantation d'endoprothèse totale de hanche	CHOP
81.51.12	Première implantation d'endoprothèse totale de hanche, prothèse spéciale	CHOP
81.51.13	Première implantation de prothèse de resurfaçage	CHOP
81.51.19	Première implantation d'endoprothèse totale de hanche, autre	CHOP
81.51.21	Implantation d'une endoprothèse totale de hanche lors d'un remplacement de prothèse	CHOP
81.51.22	Implantation d'une endoprothèse totale de hanche, prothèse spéciale, lors d'un remplacement de prothèse	CHOP
81.51.23	Implantation d'une endoprothèse de resurfaçage lors d'un remplacement de prothèse	CHOP
81.51.29	Implantation d'une endoprothèse totale de hanche lors d'un remplacement de prothèse, autre	CHOP
81.52.00	Implantation d'endoprothèse partielle de hanche, implantation de composantes d'endoprothèse de hanche, SAP	CHOP
81.52.21	Première implantation de prothèse unipolaire	CHOP
81.52.22	Première implantation de prothèse bipolaire	CHOP
81.52.29	Première implantation de prothèse partielle de hanche, autre	CHOP
81.52.31	Première implantation de cage antiprotrusion d'endoprothèse de hanche	CHOP
81.52.39	Première implantation d'une composante partielle d'endoprothèse de hanche	CHOP
81.52.41	Implantation d'une prothèse unipolaire lors d'un remplacement de prothèse	CHOP
81.52.42	Implantation d'une prothèse bipolaire lors d'un remplacement de prothèse	CHOP
81.52.49	Implantation d'une prothèse partielle de hanche lors d'un remplacement de prothèse, autre	CHOP
81.52.51	Implantation d'une cage antiprotrusion d'endoprothèse de hanche lors d'un remplacement	CHOP
81.52.52	Implantation d'un insert d'endoprothèse de hanche lors d'un remplacement	CHOP
81.52.53	Implantation d'une tête d'endoprothèse de hanche lors d'un remplacement	CHOP
81.52.54	Implantation de la tête ainsi que de l'insert d'une endoprothèse de hanche lors d'un remplacement	CHOP

81.52.55	Implantation de la tête, de l'insert ainsi que de l'acétabulum d'une endoprothèse de hanche lors d'un remplacement	CHOP
81.52.56	Implantation de l'insert ainsi que de l'acétabulum d'une endoprothèse de hanche lors d'un remplacement	CHOP
81.52.57	Implantation de la cage antiprotrusion ainsi que de l'acétabulum d'une endoprothèse de hanche lors d'un remplacement	CHOP
81.52.58	Implantation de la cage antiprotrusion, de l'acétabulum ainsi que de la tête d'une endoprothèse de hanche lors d'un remplacement	CHOP
81.52.59	Implantation de composantes d'une endoprothèse de hanche lors d'un remplacement, autre	CHOP
81.52.5A	Implantation de la tige ainsi que de la tête d'une endoprothèse de hanche lors d'un remplacement	CHOP
81.52.5B	Implantation de la tige, de la tête ainsi que de l'insert d'une endoprothèse de hanche lors d'un remplacement	CHOP
81.53	Révision sans remplacement d'endoprothèse de hanche	CHOP
81.54.00	Implantation d'endoprothèse de genou, SAP	CHOP
81.54.21	Première implantation d'endoprothèse totale standard de genou	CHOP
81.54.22	Première implantation d'endoprothèse totale spéciale de genou	CHOP
81.54.23	Première implantation d'endoprothèse totale à charnière de genou	CHOP
81.54.24	Première implantation de prothèse de genou unicondyalaire à glissement	CHOP
81.54.25	Première implantation de prothèse de genou bicondyalaire à glissement	CHOP
81.54.26	Première implantation de bouclier fémoral condyalaire avec resurfaçage arrière de la rotule	CHOP
81.54.27	Première implantation d'un resurfaçage arrière de la rotule	CHOP
81.54.28	Première implantation d'un substitut isolé de la surface de glissement fémorale	CHOP
81.54.29	Première implantation d'endoprothèse de genou, autre	CHOP
81.54.31	Implantation d'une endoprothèse totale standard de genou lors d'un remplacement de prothèse	CHOP
81.54.32	Implantation d'une endoprothèse totale spéciale de genou lors d'un remplacement de prothèse	CHOP
81.54.33	Implantation d'une endoprothèse totale de genou à charnière lors d'un remplacement de prothèse	CHOP
81.54.34	Implantation d'une prothèse unicondyalaire à glissement lors d'un remplacement de prothèse	CHOP
81.54.35	Implantation d'une prothèse bicondyalaire à glissement lors d'un remplacement de prothèse	CHOP
81.54.39	Implantation d'une endoprothèse de genou lors d'un remplacement de prothèse, autre	CHOP
81.54.42	Implantation d'un resurfaçage arrière de la rotule lors d'un remplacement	CHOP
81.54.43	Implantation d'un insert de prothèse de genou lors d'un remplacement	CHOP
81.54.44	Implantation de composantes tibiales ou fémorales ainsi que de l'insert d'une endoprothèse de genou unicondyalaire, resp. bicondyalaire, à glissement ou totale standard lors d'un remplacement	CHOP
81.54.45	Implantation de composantes tibiales ou fémorales ainsi que de l'insert d'une endoprothèse totale de genou spéciale ou d'une endoprothèse totale à charnière lors d'un remplacement	CHOP
81.54.46	Implantation d'un substitut isolé de la surface de glissement fémorale lors d'un remplacement	CHOP
81.54.47	Implantation d'un bouclier fémoral condyalaire avec resurfaçage arrière de la rotule lors d'un remplacement	CHOP



81.54.49	Implantation de composantes d'une endoprothèse de genou lors d'un remplacement, autre	CHOP
81.55	Révision sans remplacement d'une endoprothèse de genou	CHOP
81.56	Prothèse totale de cheville	CHOP
81.57.00	Prothèse articulaire, pied et orteil, SAP	CHOP
81.57.10	Prothèse articulaire, pied et orteil, endoprothèse du tarse postérieur	CHOP
81.57.11	Prothèse articulaire, pied et orteil, endoprothèse du médio-tarse ou d'orteil	CHOP
81.57.99	Prothèse articulaire, pied et orteil, autre	CHOP
81.59.00	Révision de prothèse articulaire de membre inférieur, SAP	CHOP
81.59.10	Révision de prothèse articulaire de membre inférieur, sans remplacement	CHOP
81.59.11	Révision et remplacement d'endoprothèse de cheville	CHOP
81.59.12	Révision et remplacement d'endoprothèse de tarse postérieur	CHOP
81.59.13	Révision et remplacement d'endoprothèse de médio-tarse ou d'orteil	CHOP
81.59.99	Révision de prothèse articulaire de membre inférieur, autre	CHOP
81.71.00	Arthroplastie métacarpo-phalangienne et interphalangienne avec implant, SAP	CHOP
81.71.10	Implantation d'une autre endoprothèse d'articulation de doigt	CHOP
81.71.99	Arthroplastie métacarpophalangienne et interphalangienne avec implant, autre	CHOP
81.72	Arthroplastie métacarpo-phalangienne et interphalangienne, sans implant	CHOP
81.73	Remplacement total du poignet	CHOP
81.74.00	Arthroplastie carpo-carpienne et carpo-métacarpienne avec implant, SAP	CHOP
81.74.10	Implantation d'endoprothèse d'articulation trapézo-métacarpienne du pouce	CHOP
81.74.21	Arthroplastie radio-carpienne ou carpo-carpienne avec implant	CHOP
81.74.99	Arthroplastie carpo-carpienne et carpo-métacarpienne avec implant, autre	CHOP
81.75	Arthroplastie carpo-carpienne et carpo-métacarpienne, sans implant	CHOP
81.79	Autre réparation de main, doigt et poignet	CHOP
81.80.00	Implantation endoprothèse totale d'épaule, SAP	CHOP
81.80.09	Implantation endoprothèse totale d'épaule, autre	CHOP
81.80.11	Première implantation endoprothèse totale d'épaule, anatomique	CHOP
81.80.12	Première implantation endoprothèse totale d'épaule, inversée	CHOP
81.80.13	Première implantation endoprothèse totale d'épaule, prothèse spéciale	CHOP
81.80.21	Implantation endoprothèse totale d'épaule, anatomique, lors d'un remplacement de prothèse	CHOP
81.80.22	Implantation endoprothèse totale d'épaule, inversée, lors d'un remplacement de prothèse	CHOP
81.80.23	Implantation endoprothèse totale d'épaule, prothèse spéciale, lors d'un remplacement de prothèse	CHOP
81.81.00	Implantation prothèse partielle d'épaule, SAP	CHOP
81.81.09	Implantation prothèse partielle d'épaule, autre	CHOP
81.81.11	Première implantation prothèse de resurfaçage	CHOP
81.81.12	Première implantation prothèse de tête humérale	CHOP
81.81.13	Première implantation prothèse glénoïdienne	CHOP
81.81.21	Implantation prothèse de resurfaçage, lors d'un remplacement de prothèse	CHOP
81.81.22	Implantation prothèse de tête humérale, lors d'un remplacement de prothèse	CHOP
81.81.23	Implantation prothèse glénoïdienne, lors d'un remplacement de prothèse	CHOP
81.81.31	Implantation de cupule, endoprothèse totale d'épaule, lors d'un remplacement de composantes	CHOP
81.81.32	Implantation de cupule ainsi qu'insert, endoprothèse totale d'épaule, lors d'un remplacement de composantes	CHOP
81.81.33	Implantation insert, endoprothèse totale d'épaule, lors d'un remplacement de composantes	CHOP

81.81.34	Implantation insert ainsi que tête, endoprothèse totale d'épaule, lors d'un remplacement de composantes	CHOP
81.81.35	Implantation d'insert, tête ainsi que tige, endoprothèse totale d'épaule, lors d'un remplacement de composantes	CHOP
81.82.00	Réparation et refixation de l'appareil capsulo-ligamentaire de l'épaule, SAP	CHOP
81.82.09	Réparation et refixation de l'appareil capsulo-ligamentaire de l'épaule, autre	CHOP
81.82.31	Refixation du bourrelet glénoïdien, par arthroscopie	CHOP
81.82.32	Élargissement de l'espace sous-acromial, par arthroscopie	CHOP
81.82.33	Capsulorrhaphie avec fixation dans la cavité glénoïde, par arthroscopie	CHOP
81.82.34	Implantation implant ballonnet comme espaceur à l'épaule, par arthroscopie	CHOP
81.82.35	Réparation de la coiffe des rotateurs, par arthroscopie	CHOP
81.82.41	Refixation du bourrelet glénoïdien, par chirurgie ouverte	CHOP
81.82.42	Plastie du bord antérieur et postérieur de la cavité glénoïde, épaule, par chirurgie ouverte	CHOP
81.82.43	Plastie du bord antérieur et postérieur de la capsule glénoïde, épaule, par chirurgie ouverte	CHOP
81.82.44	Acromioplastie avec section du ligament coraco-acromial, par chirurgie ouverte	CHOP
81.82.45	Réparation de la coiffe des rotateurs, par chirurgie ouverte	CHOP
81.82.46	Réparation de la coiffe des rotateurs, transfert du tendon du grand dorsal	CHOP
81.82.47	Réparation de la coiffe des rotateurs, transfert du tendon du grand pectoral	CHOP
81.83.00	Autre réparation de l'épaule, SAP	CHOP
81.83.10	Refixation d'un fragment ostéochondral sous arthroscopie, articulation glénohumérale	CHOP
81.83.11	Refixation chirurgicale ouverte d'un fragment ostéochondral, articulation glénohumérale	CHOP
81.83.12	Refixation d'un fragment ostéochondral sous arthroscopie, articulation acromio-claviculaire	CHOP
81.83.13	Refixation chirurgicale ouverte d'un fragment ostéochondral, articulation acromio-claviculaire	CHOP
81.83.14	Plastie d'os spongieux sous-chondral sous arthroscopie, articulation glénohumérale	CHOP
81.83.15	Plastie chirurgicale ouverte d'os spongieux sous-chondral, articulation glénohumérale	CHOP
81.83.16	Plastie d'os spongieux sous-chondral sous arthroscopie, articulation acromio-claviculaire	CHOP
81.83.17	Plastie chirurgicale ouverte d'os spongieux sous-chondral, articulation acromio-claviculaire	CHOP
81.83.22	Lissage arthroscopique du cartilage, articulation glénohumérale	CHOP
81.83.23	Lissage chirurgical ouvert du cartilage, articulation glénohumérale	CHOP
81.83.24	Lissage arthroscopique du cartilage, articulation acromio-claviculaire	CHOP
81.83.25	Lissage chirurgical ouvert du cartilage, articulation acromio-claviculaire	CHOP
81.83.26	Incision de l'os sous-chondral sous arthroscopie, articulation glénohumérale	CHOP
81.83.27	Incision chirurgicale ouverte de l'os sous-chondral, articulation glénohumérale	CHOP
81.83.28	Incision de l'os sous-chondral sous arthroscopie, articulation acromio-claviculaire	CHOP
81.83.29	Incision chirurgicale ouverte de l'os sous-chondral, articulation acromio-claviculaire	CHOP
81.83.30	Incision de l'os sous-chondral avec insertion d'implant acellulaire sous arthroscopie, articulation glénohumérale	CHOP
81.83.31	Incision de l'os sous-chondral avec insertion d'implant acellulaire sous arthroscopie, articulation acromio-claviculaire	CHOP
81.83.35	Incision chirurgicale ouverte de l'os sous-chondral avec insertion d'implant acellulaire, articulation glénohumérale	CHOP
81.83.36	Incision chirurgicale ouverte de l'os sous-chondral avec insertion d'implant acellulaire, articulation acromio-claviculaire	CHOP



81.83.40	Arthroplastie de résection de l'épaule	CHOP
81.83.51	Stabilisation de l'articulation acromio-claviculaire par procédé de fixation, sous contrôle arthroscopique	CHOP
81.83.99	Autre réparation de l'épaule, autre	CHOP
81.84	Prothèse totale de coude	CHOP
81.85.00	Autre réparation du coude, SAP	CHOP
81.85.10	Refixation d'un fragment ostéochondral sous arthroscopie, coude	CHOP
81.85.11	Refixation chirurgicale ouverte d'un fragment ostéochondral, coude	CHOP
81.85.12	Plastie d'os spongieux sous-chondral sous arthroscopie, coude	CHOP
81.85.13	Plastie chirurgicale ouverte d'os spongieux sous-chondral, coude	CHOP
81.85.16	Lissage arthroscopique du cartilage, coude	CHOP
81.85.17	Lissage chirurgical ouvert du cartilage, coude	CHOP
81.85.18	Incision de l'os sous-chondral sous arthroscopie, coude	CHOP
81.85.19	Incision chirurgicale ouverte de l'os sous-chondral, coude	CHOP
81.85.20	Incision de l'os sous-chondral avec insertion d'implant acellulaire sous arthroscopie, coude	CHOP
81.85.21	Arthroplastie de résection du coude	CHOP
81.85.22	Incision chirurgicale ouverte de l'os sous-chondral avec insertion d'implant acellulaire, coude	CHOP
81.85.30	Remplacement prothétique de la surface articulaire de l'humérus distal	CHOP
81.85.31	Autre réparation du coude, prothèse de la tête radiale	CHOP
81.85.99	Autre réparation du coude, autre	CHOP
81.93.00	Suture de capsule ou de ligament du membre supérieur, SAP	CHOP
81.93.10	Suture de l'appareil ligamentaire de la clavicule	CHOP
81.93.20	Suture du ligament annulaire radio-cubital	CHOP
81.93.21	Suture de l'appareil ligamentaire radio-cubital distal	CHOP
81.93.30	Suture de capsule ou de ligament, carpe et métacarpe	CHOP
81.93.99	Suture de capsule ou de ligament du membre supérieur, autre	CHOP
81.94	Suture de capsule ou de ligament de cheville et de pied	CHOP
81.95.00	Suture de capsule ou de ligament d'autre articulation du membre inférieur, SAP	CHOP
81.95.09	Suture de capsule ou de ligament d'autre articulation de membre inférieur, autre	CHOP
81.95.10	Suture du ligament croisé antérieur, sous arthroscopie	CHOP
81.95.11	Suture du ligament croisé antérieur, par chirurgie ouverte	CHOP
81.95.12	Suture du ligament croisé postérieur, sous arthroscopie	CHOP
81.95.13	Suture du ligament croisé postérieur, par chirurgie ouverte	CHOP
81.95.14	Suture arthroscopique de l'appareil capsulo-ligamentaire interne avec implication méniscale	CHOP
81.95.15	Suture chirurgicale ouverte de l'appareil capsulo-ligamentaire interne avec implication méniscale	CHOP
81.95.16	Suture de l'appareil capsulo-ligamentaire externe, sous arthroscopie	CHOP
81.95.17	Suture de l'appareil capsulo-ligamentaire externe, par chirurgie ouverte	CHOP
81.95.18	Suture de l'appareil capsulo-ligamentaire dorsal, par chirurgie ouverte	CHOP
81.95.1A	Suture de l'appareil capsulo-ligamentaire dorsal, sous arthroscopie	CHOP
81.95.21	Suture de capsule ou de ligament de la hanche, par chirurgie ouverte	CHOP
81.95.22	Suture de capsule ou de ligament de la hanche, par arthroscopie	CHOP
81.96.00	Autre réparation d'articulation, SAP	CHOP
81.96.10	Autre réparation d'articulation, articulation sternoclaviculaire, SAP	CHOP
81.96.11	Autre réparation d'articulation, articulation sternoclaviculaire, refixation d'un fragment ostéochondral sous arthroscopie	CHOP

81.96.12	Autre réparation d'articulation, articulation sternoclaviculaire, refixation chirurgicale ouverte d'un fragment ostéochondral	CHOP
81.96.13	Autre réparation d'articulation, articulation sternoclaviculaire, plastie d'os spongieux sous-chondral sous arthroscopie	CHOP
81.96.14	Autre réparation d'articulation, articulation sternoclaviculaire, plastie chirurgicale ouverte d'os spongieux sous-chondral	CHOP
81.96.17	Autre réparation d'articulation, articulation sternoclaviculaire, lissage arthroscopique du cartilage	CHOP
81.96.18	Autre réparation d'articulation, articulation sternoclaviculaire, lissage du cartilage, chirurgie ouverte	CHOP
81.96.19	Autre réparation d'articulation, articulation sternoclaviculaire, autre	CHOP
81.96.1A	Autre réparation d'articulation, articulation sternoclaviculaire, incision de l'os sous-chondral sous arthroscopie	CHOP
81.96.1B	Autre réparation d'articulation, articulation sternoclaviculaire, incision chirurgicale ouverte de l'os sous-chondral	CHOP
81.96.1C	Autre réparation d'articulation, articulation sternoclaviculaire, incision de l'os sous-chondral avec insertion d'implant acellulaire sous arthroscopie	CHOP
81.96.1D	Autre réparation d'articulation, articulation sternoclaviculaire, incision de l'os sous-chondral avec insertion d'implant acellulaire, par chirurgie ouverte	CHOP
81.96.20	Autre réparation d'articulation, poignet, SAP	CHOP
81.96.21	Autre réparation d'articulation, poignet, refixation d'un fragment ostéochondral sous arthroscopie	CHOP
81.96.22	Autre réparation d'articulation, poignet, refixation chirurgicale ouverte d'un fragment ostéochondral	CHOP
81.96.23	Autre réparation d'articulation, poignet, plastie d'os spongieux sous-chondral sous arthroscopie	CHOP
81.96.24	Autre réparation d'articulation, poignet, plastie chirurgicale ouverte d'os spongieux sous-chondral	CHOP
81.96.27	Autre réparation d'articulation, poignet, lissage arthroscopique du cartilage	CHOP
81.96.28	Autre réparation d'articulation, poignet, lissage chirurgical ouvert du cartilage	CHOP
81.96.29	Autre réparation d'articulation, poignet, autre	CHOP
81.96.2A	Autre réparation d'articulation, poignet, incision de l'os sous-chondral sous arthroscopie	CHOP
81.96.2B	Autre réparation d'articulation, poignet, incision chirurgicale ouverte de l'os sous-chondral	CHOP
81.96.2C	Autre réparation d'articulation, poignet, incision de l'os sous-chondral avec insertion d'implant acellulaire sous arthroscopie	CHOP
81.96.2D	Autre réparation d'articulation, poignet, prothèse de la tête cubitale	CHOP
81.96.2E	Autre réparation d'articulation, poignet, incision de l'os sous-chondral avec insertion d'implant acellulaire, par chirurgie ouverte	CHOP
81.96.30	Autre réparation d'articulation, articulation sacro-iliaque, SAP	CHOP
81.96.31	Autre réparation d'articulation, articulation sacro-iliaque, refixation d'un fragment ostéochondral sous arthroscopie	CHOP
81.96.32	Autre réparation d'articulation, articulation sacro-iliaque, refixation chirurgicale ouverte d'un fragment ostéochondral	CHOP
81.96.33	Autre réparation d'articulation, articulation sacro-iliaque, plastie d'os spongieux sous-chondral sous arthroscopie	CHOP
81.96.34	Autre réparation d'articulation, articulation sacro-iliaque, plastie chirurgicale ouverte d'os spongieux sous-chondral	CHOP
81.96.37	Autre réparation d'articulation, articulation sacro-iliaque, lissage arthroscopique du cartilage	CHOP

81.96.38	Autre réparation d'articulation, articulation sacro-iliaque, lissage chirurgical ouvert du cartilage	CHOP
81.96.39	Autre réparation d'articulation, articulation sacro-iliaque, autre	CHOP
81.96.3A	Autre réparation d'articulation, articulation sacro-iliaque, incision de l'os sous-chondral sous arthroscopie	CHOP
81.96.3B	Autre réparation d'articulation, articulation sacro-iliaque, incision chirurgicale ouverte de l'os sous-chondral	CHOP
81.96.3C	Autre réparation d'articulation, articulation sacro-iliaque, incision de l'os sous-chondral avec insertion d'implant acellulaire sous arthroscopie	CHOP
81.96.3D	Autre réparation d'articulation, articulation sacro-iliaque, incision de l'os sous-chondral avec insertion d'implant acellulaire, par chirurgie ouverte	CHOP
81.96.40	Autre réparation d'articulation, articulation tibio-péronière supérieure, SAP	CHOP
81.96.41	Autre réparation d'articulation, articulation tibio-péronière supérieure, refixation d'un fragment ostéochondral sous arthroscopie	CHOP
81.96.42	Autre réparation d'articulation, articulation tibio-péronière supérieure, refixation chirurgicale ouverte d'un fragment ostéochondral	CHOP
81.96.43	Autre réparation d'articulation, articulation tibio-péronière supérieure, plastie d'os spongieux sous-chondral sous arthroscopie	CHOP
81.96.44	Autre réparation d'articulation, articulation tibio-péronière supérieure, plastie chirurgicale ouverte d'os spongieux sous-chondral	CHOP
81.96.47	Autre réparation d'articulation, articulation tibio-péronière supérieure, lissage arthroscopique du cartilage	CHOP
81.96.48	Autre réparation d'articulation, articulation tibio-péronière supérieure, lissage chirurgical ouvert du cartilage	CHOP
81.96.49	Autre réparation d'articulation, articulation tibio-péronière supérieure, autre	CHOP
81.96.4A	Autre réparation d'articulation, articulation tibio-péronière supérieure, incision de l'os sous-chondral sous arthroscopie	CHOP
81.96.4B	Autre réparation d'articulation, articulation tibio-péronière supérieure, incision chirurgicale ouverte de l'os sous-chondral	CHOP
81.96.4C	Autre réparation d'articulation, articulation tibio-péronière supérieure, incision de l'os sous-chondral avec insertion d'implant acellulaire sous arthroscopie	CHOP
81.96.4D	Autre réparation d'articulation, articulation tibio-péronière supérieure, incision de l'os sous-chondral avec insertion d'implant acellulaire, par chirurgie ouverte	CHOP
81.96.50	Autre réparation d'articulation, articulation métatarso-phalangienne, SAP	CHOP
81.96.51	Autre réparation d'articulation, articulation métatarso-phalangienne, refixation d'un fragment ostéochondral sous arthroscopie	CHOP
81.96.52	Autre réparation d'articulation, articulation métatarso-phalangienne, refixation chirurgicale ouverte d'un fragment ostéochondral	CHOP
81.96.53	Autre réparation d'articulation, articulation métatarso-phalangienne, plastie d'os spongieux sous-chondral sous arthroscopie	CHOP
81.96.54	Autre réparation d'articulation, articulation métatarso-phalangienne, plastie chirurgicale ouverte d'os spongieux sous-chondral	CHOP
81.96.57	Autre réparation d'articulation, articulation métatarso-phalangienne, lissage arthroscopique du cartilage	CHOP
81.96.58	Autre réparation d'articulation, articulation métatarso-phalangienne, lissage chirurgical ouvert du cartilage	CHOP
81.96.59	Autre réparation d'articulation, articulation métatarso-phalangienne, autre	CHOP
81.96.5A	Autre réparation d'articulation, articulation métatarso-phalangienne, incision de l'os sous-chondral sous arthroscopie	CHOP
81.96.5B	Autre réparation d'articulation, articulation métatarso-phalangienne, incision chirurgicale ouverte de l'os sous-chondral	CHOP

81.96.5C	Autre réparation d'articulation, articulation métatarso-phalangienne, incision de l'os sous-chondral avec insertion d'implant acellulaire sous arthroscopie	CHOP
81.96.5D	Autre réparation d'articulation, articulation métatarso-phalangienne, incision de l'os sous-chondral avec insertion d'implant acellulaire, par chirurgie ouverte	CHOP
81.96.60	Autre réparation d'articulation, orteil, SAP	CHOP
81.96.61	Autre réparation d'articulation, orteil, refixation d'un fragment ostéochondral sous arthroscopie	CHOP
81.96.62	Autre réparation d'articulation, orteil, refixation chirurgicale ouverte d'un fragment ostéochondral	CHOP
81.96.63	Autre réparation d'articulation, orteil, plastie d'os spongieux sous-chondral sous arthroscopie	CHOP
81.96.64	Autre réparation d'articulation, orteil, plastie chirurgicale ouverte d'os spongieux sous-chondral	CHOP
81.96.67	Autre réparation d'articulation, orteil, lissage arthroscopique du cartilage	CHOP
81.96.68	Autre réparation d'articulation, orteil, lissage chirurgical ouvert du cartilage	CHOP
81.96.69	Autre réparation d'articulation, orteil, autre	CHOP
81.96.6A	Autre réparation d'articulation, orteil, incision de l'os sous-chondral sous arthroscopie	CHOP
81.96.6B	Autre réparation d'articulation, orteil, incision chirurgicale ouverte de l'os sous-chondral	CHOP
81.96.6C	Autre réparation d'articulation, orteil, incision de l'os sous-chondral avec insertion d'implant acellulaire sous arthroscopie	CHOP
81.96.6D	Autre réparation d'articulation, orteil, incision de l'os sous-chondral avec insertion d'implant acellulaire, par chirurgie ouverte	CHOP
81.96.70	Autre réparation d'articulation, autres articulations du pied, SAP	CHOP
81.96.71	Autre réparation d'articulation, autres articulations du pied, refixation d'un fragment ostéochondral sous arthroscopie	CHOP
81.96.72	Autre réparation d'articulation, autres articulations du pied, refixation chirurgicale ouverte d'un fragment ostéochondral	CHOP
81.96.73	Autre réparation d'articulation, autres articulations du pied, plastie d'os spongieux sous-chondral sous arthroscopie	CHOP
81.96.74	Autre réparation d'articulation, autres articulations du pied, plastie chirurgicale ouverte d'os spongieux sous-chondral	CHOP
81.96.77	Autre réparation d'articulation, autres articulations du pied, lissage arthroscopique du cartilage	CHOP
81.96.78	Autre réparation d'articulation, autres articulations du pied, lissage chirurgical ouvert du cartilage	CHOP
81.96.79	Autre réparation d'articulation, autres articulations du pied, autre	CHOP
81.96.7A	Autre réparation d'articulation, autres articulations du pied, incision de l'os sous-chondral sous arthroscopie	CHOP
81.96.7B	Autre réparation d'articulation, autres articulations du pied, incision chirurgicale ouverte de l'os sous-chondral	CHOP
81.96.7C	Autre réparation d'articulation, autres articulations du pied, incision de l'os sous-chondral avec insertion d'implant acellulaire sous arthroscopie	CHOP
81.96.7D	Autre réparation d'articulation, autres articulations du pied, incision de l'os sous-chondral avec insertion d'implant acellulaire, par chirurgie ouverte	CHOP
81.96.80	Autre réparation d'articulation, autre site spécifié, SAP	CHOP
81.96.81	Autre réparation d'articulation, autre site spécifié, refixation d'un fragment ostéochondral sous arthroscopie	CHOP
81.96.82	Autre réparation d'articulation, autre site spécifié, refixation chirurgicale ouverte d'un fragment ostéochondral	CHOP

81.96.83	Autre réparation d'articulation, autre site spécifié, plastie d'os spongieux sous-chondral sous arthroscopie	CHOP
81.96.84	Autre réparation d'articulation, autre site spécifié, plastie chirurgicale ouverte d'os spongieux sous-chondral	CHOP
81.96.87	Autre réparation d'articulation, autre site spécifié, lissage arthroscopique du cartilage	CHOP
81.96.88	Autre réparation d'articulation, autre site spécifié, lissage chirurgical ouvert du cartilage	CHOP
81.96.89	Autre réparation d'articulation, autre site spécifié, autre	CHOP
81.96.8A	Autre réparation d'articulation, autre site spécifié, incision de l'os sous-chondral sous arthroscopie	CHOP
81.96.8B	Autre réparation d'articulation, autre site spécifié, incision chirurgicale ouverte de l'os sous-chondral	CHOP
81.96.8C	Autre réparation d'articulation, autre site spécifié, incision de l'os sous-chondral avec insertion d'implant acellulaire sous arthroscopie	CHOP
81.96.8D	Autre réparation d'articulation, autre site spécifié, incision de l'os sous-chondral avec insertion d'implant acellulaire, par chirurgie ouverte	CHOP
81.96.90	Autre intervention de réparation et de plastie articulaire, SAP	CHOP
81.96.91	Autre intervention de réparation et de plastie articulaire, suture de ligament capsulaire ou collatéral	CHOP
81.96.92	Autre intervention de réparation et de plastie articulaire, refixation dans l'appareil capsulo-ligamentaire d'autres articulations	CHOP
81.96.93	Autre intervention de réparation et de plastie articulaire, implantation/ablation de ménisque en collagène	CHOP
81.96.94	Autre intervention de réparation et de plastie articulaire, implantation/ablation de ménisque en collagène sous arthroscopie	CHOP
81.96.95	Autre intervention de réparation et de plastie articulaire, implantation d'endoprothèse d'articulation de membre supérieur, autre	CHOP
81.96.96	Autre intervention de réparation et de plastie articulaire, insertion de spacers (p. ex. après ablation d'une endoprothèse)	CHOP
81.96.97	Autre intervention de réparation et de plastie articulaire, implantation complexe primaire/de remplacement d'une endoprothèse articulaire associée à l'implantation de matériel de substitution osseuse et/ou le remplacement d'articulations voisines	CHOP
81.96.98	Autre intervention de réparation et de plastie articulaire, arthroplastie de résection du poignet	CHOP
81.96.99	Autre réparation d'articulation, autre	CHOP
81.96.9A	Autre intervention de réparation et de plastie articulaire, arthroplastie de résection d'articulation du pied	CHOP
81.96.9B	Autre intervention de réparation et de plastie articulaire, autre intervention de plastie articulaire	CHOP
81.97.00	Révision de prothèse articulaire du membre supérieur, SAP	CHOP
81.97.09	Révision de prothèse articulaire de membre supérieur, autre	CHOP
81.97.10	Révision de prothèse articulaire du membre supérieur, sans remplacement	CHOP
81.97.13	Révision et remplacement de prothèse totale de coude	CHOP
81.97.14	Révision et remplacement de prothèse de tête radiale	CHOP
81.97.15	Révision et remplacement de prothèse de poignet	CHOP
81.97.16	Révision et remplacement d'endoprothèse d'articulation trapézo-métacarpienne du pouce	CHOP
81.97.17	Révision et remplacement d'autre endoprothèse d'articulation de doigt	CHOP
81.97.21	Révision sans remplacement, prothèse d'épaule, endoprothèse totale	CHOP
81.97.22	Révision sans remplacement, épaule, prothèse partielle	CHOP

81.99.00	Autres opérations des articulations, SAP	CHOP
81.99.10	Révision arthroscopique d'articulation, SAP	CHOP
81.99.11	Révision arthroscopique d'articulation, articulation glénohumérale	CHOP
81.99.12	Révision arthroscopique d'articulation, articulation acromio-claviculaire	CHOP
81.99.13	Révision arthroscopique d'articulation, articulation sternoclaviculaire	CHOP
81.99.14	Révision arthroscopique d'articulation, coude	CHOP
81.99.15	Révision arthroscopique d'articulation, poignet	CHOP
81.99.16	Révision arthroscopique d'articulation, articulation sacro-iliaque	CHOP
81.99.17	Révision arthroscopique d'articulation, symphyse	CHOP
81.99.18	Révision arthroscopique d'articulation, hanche	CHOP
81.99.19	Révision arthroscopique d'articulation, autre	CHOP
81.99.1A	Révision arthroscopique d'articulation, genou	CHOP
81.99.1B	Révision arthroscopique d'articulation, articulation tibio-péronière supérieure	CHOP
81.99.1C	Révision arthroscopique d'articulation, articulation talo-crurale	CHOP
81.99.1D	Révision arthroscopique d'articulation, articulation sous-talaire	CHOP
81.99.1E	Révision arthroscopique d'articulation, pied et orteil, autre	CHOP
81.99.1F	Révision arthroscopique d'articulation, articulation métatarso-phalangienne	CHOP
81.99.1G	Révision arthroscopique d'articulation, orteil	CHOP
81.99.20	Révision chirurgicale ouverte d'articulation, SAP	CHOP
81.99.21	Révision chirurgicale ouverte d'articulation, articulation glénohumérale	CHOP
81.99.22	Révision chirurgicale ouverte d'articulation, articulation acromio-claviculaire	CHOP
81.99.23	Révision chirurgicale ouverte d'articulation, articulation sternoclaviculaire	CHOP
81.99.24	Révision chirurgicale ouverte d'articulation, coude	CHOP
81.99.25	Révision chirurgicale ouverte d'articulation, poignet	CHOP
81.99.26	Révision chirurgicale ouverte d'articulation, articulation sacro-iliaque	CHOP
81.99.27	Révision chirurgicale ouverte d'articulation, symphyse	CHOP
81.99.28	Révision chirurgicale ouverte d'articulation, hanche	CHOP
81.99.29	Révision chirurgicale ouverte d'articulation, autre	CHOP
81.99.2A	Révision chirurgicale ouverte d'articulation, genou	CHOP
81.99.2B	Révision chirurgicale ouverte d'articulation, articulation tibio-péronière supérieure	CHOP
81.99.2C	Révision chirurgicale ouverte d'articulation, articulation talo-crurale	CHOP
81.99.2D	Révision chirurgicale ouverte d'articulation, articulation sous-talaire	CHOP
81.99.2E	Révision chirurgicale ouverte d'articulation, pied et orteil, autre	CHOP
81.99.2F	Révision chirurgicale ouverte d'articulation, articulation métatarso-phalangienne	CHOP
81.99.2G	Révision chirurgicale ouverte d'articulation, orteil	CHOP
81.99.30	Opérations arthroscopiques de cartilage articulaire, SAP	CHOP
81.99.31	Opération arthroscopique de cartilage articulaire, articulation glénohumérale	CHOP
81.99.32	Opération arthroscopique de cartilage articulaire, articulation acromio-claviculaire	CHOP
81.99.33	Opération arthroscopique de cartilage articulaire, articulation sternoclaviculaire	CHOP
81.99.34	Opération arthroscopique de cartilage articulaire, coude	CHOP
81.99.35	Opération arthroscopique de cartilage articulaire, poignet	CHOP
81.99.36	Opération arthroscopique de cartilage articulaire, articulation sacro-iliaque	CHOP
81.99.37	Opération arthroscopique de cartilage articulaire, symphyse	CHOP
81.99.38	Opération arthroscopique de cartilage articulaire, hanche	CHOP
81.99.39	Opération arthroscopique de cartilage articulaire, autre	CHOP
81.99.3A	Opération arthroscopique de cartilage articulaire et de ménisque, genou	CHOP
81.99.3B	Opération arthroscopique de cartilage articulaire, articulation tibio-péronière supérieure	CHOP
81.99.3C	Opération arthroscopique de cartilage articulaire, articulation talo-crurale	CHOP
81.99.3D	Opération arthroscopique de cartilage articulaire, articulation sous-talaire	CHOP



81.99.3E	Opération arthroscopique de cartilage articulaire, pied et orteil, autre	CHOP
81.99.3F	Opération arthroscopique de cartilage articulaire, articulation métatarso-phalangienne	CHOP
81.99.3G	Opération arthroscopique de cartilage articulaire, orteil	CHOP
81.99.40	Opération chirurgicale ouverte de cartilage articulaire, SAP	CHOP
81.99.41	Opération chirurgicale ouverte de cartilage articulaire, articulation glénohumérale	CHOP
81.99.42	Opération chirurgicale ouverte de cartilage articulaire, articulation acromio-claviculaire	CHOP
81.99.43	Opération chirurgicale ouverte de cartilage articulaire, articulation sternoclaviculaire	CHOP
81.99.44	Opération chirurgicale ouverte de cartilage articulaire, coude	CHOP
81.99.45	Opération chirurgicale ouverte de cartilage articulaire, poignet	CHOP
81.99.46	Opération chirurgicale ouverte de cartilage articulaire, articulation sacro-iliaque	CHOP
81.99.47	Opération chirurgicale ouverte de cartilage articulaire, symphyse	CHOP
81.99.48	Opération chirurgicale ouverte de cartilage articulaire, hanche	CHOP
81.99.49	Opération chirurgicale ouverte de cartilage articulaire, autre	CHOP
81.99.4A	Opération chirurgicale ouverte de cartilage articulaire et de ménisque, genou	CHOP
81.99.4B	Opération chirurgicale ouverte de cartilage articulaire, articulation tibio-péronière supérieure	CHOP
81.99.4C	Opération chirurgicale ouverte de cartilage articulaire, articulation talo-crurale	CHOP
81.99.4D	Opération chirurgicale ouverte de cartilage articulaire, articulation sous-talaire	CHOP
81.99.4E	Opération chirurgicale ouverte de cartilage articulaire, pied et orteil, autre	CHOP
81.99.4F	Opération chirurgicale ouverte de cartilage articulaire, articulation métatarso-phalangienne	CHOP
81.99.4G	Opération chirurgicale ouverte de cartilage articulaire, orteil	CHOP
81.99.50	Arthrorise et fixation temporaire d'une articulation, SAP	CHOP
81.99.51	Arthrorise et fixation temporaire d'une articulation, articulation glénohumérale	CHOP
81.99.52	Arthrorise et fixation temporaire d'une articulation, articulation acromio-claviculaire	CHOP
81.99.53	Arthrorise et fixation temporaire d'une articulation, articulation sternoclaviculaire	CHOP
81.99.54	Arthrorise et fixation temporaire d'une articulation, coude	CHOP
81.99.55	Arthrorise et fixation temporaire d'une articulation, poignet	CHOP
81.99.56	Arthrorise et fixation temporaire d'une articulation, articulation sacro-iliaque	CHOP
81.99.57	Arthrorise et fixation temporaire d'une articulation, symphyse	CHOP
81.99.58	Arthrorise et fixation temporaire d'une articulation, hanche	CHOP
81.99.59	Arthrorise et fixation temporaire d'une articulation, autre	CHOP
81.99.5A	Arthrorise et fixation temporaire d'une articulation, genou	CHOP
81.99.5B	Arthrorise et fixation temporaire d'une articulation, articulation tibio-péronière supérieure	CHOP
81.99.5C	Arthrorise et fixation temporaire d'une articulation, articulation talo-crurale	CHOP
81.99.5D	Arthrorise et fixation temporaire d'une articulation, articulation sous-talaire	CHOP
81.99.5E	Arthrorise et fixation temporaire d'une articulation, pied et orteil, autre	CHOP
81.99.5F	Arthrorise et fixation temporaire d'une articulation, articulation métatarso-phalangienne	CHOP
81.99.5G	Arthrorise et fixation temporaire d'une articulation, orteil	CHOP
81.99.80	Autres opérations arthroscopiques d'articulations, SAP	CHOP
81.99.81	Autre opération arthroscopique d'articulation, poignet	CHOP
81.99.82	Autre opération arthroscopique d'articulation, genou	CHOP
81.99.83	Autre opération arthroscopique d'articulation, articulation talo-crurale	CHOP
81.99.89	Autre opération arthroscopique d'articulation, autre	CHOP
81.99.90	Autres opérations chirurgicales ouvertes d'articulation et de cartilage articulaire, SAP	CHOP

81.99.91	Autre opération chirurgicale ouverte d'articulation et de cartilage articulaire, articulation glénohumérale	CHOP
81.99.92	Autre opération chirurgicale ouverte d'articulation et de cartilage articulaire, articulation acromio-claviculaire	CHOP
81.99.93	Autre opération chirurgicale ouverte d'articulation et de cartilage articulaire, articulation sternoclaviculaire	CHOP
81.99.94	Autre opération chirurgicale ouverte d'articulation et de cartilage articulaire, coude	CHOP
81.99.95	Autre opération chirurgicale ouverte d'articulation et de cartilage articulaire, articulation radio-cubitale supérieure	CHOP
81.99.96	Autre opération chirurgicale ouverte d'articulation et de cartilage articulaire, poignet	CHOP
81.99.97	Autre opération chirurgicale ouverte d'articulation et de cartilage articulaire, articulation sacro-iliaque	CHOP
81.99.98	Autre opération chirurgicale ouverte d'articulation et de cartilage articulaire, hanche	CHOP
81.99.99	Autres opérations d'articulations, autre	CHOP
81.99.9A	Autre opération chirurgicale ouverte d'articulation et de cartilage articulaire, articulation tibio-péronière supérieure	CHOP
81.99.9B	Autre opération chirurgicale ouverte d'articulation et de cartilage articulaire, articulation talo-crurale	CHOP
81.99.9C	Autre opération chirurgicale ouverte d'articulation et de cartilage articulaire, articulation sous-talaire	CHOP
81.99.9E	Autre opération chirurgicale ouverte d'articulation et de cartilage articulaire, pied et orteil, autre	CHOP
81.99.9F	Autre opération chirurgicale ouverte d'articulation et de cartilage articulaire, articulation métatarso-phalangienne	CHOP
81.99.9G	Autre opération chirurgicale ouverte d'articulation et de cartilage articulaire, orteil	CHOP
81.9A.00	Grefe de cartilage, SAP	CHOP
81.9A.09	Grefe de cartilage, autre	CHOP
81.9A.11	Grefe de cartilage et implantation de tissu cultivé in vitro, articulation glénohumérale, par arthroscopie	CHOP
81.9A.12	Grefe de cartilage et implantation de tissu cultivé in vitro, articulation acromio-claviculaire, par arthroscopie	CHOP
81.9A.13	Grefe de cartilage et implantation de tissu cultivé in vitro, articulation sternoclaviculaire, par arthroscopie	CHOP
81.9A.14	Grefe de cartilage et implantation de tissu cultivé in vitro, coude, par arthroscopie	CHOP
81.9A.16	Grefe de cartilage et implantation de tissu cultivé in vitro, poignet, par arthroscopie	CHOP
81.9A.1A	Grefe de cartilage et implantation de tissu cultivé in vitro, articulation sacro-iliaque, par arthroscopie	CHOP
81.9A.1B	Grefe de cartilage et implantation de tissu cultivé in vitro, hanche, par arthroscopie	CHOP
81.9A.1C	Grefe de cartilage et implantation de tissu cultivé in vitro, articulation du genou, par arthroscopie	CHOP
81.9A.1D	Grefe de cartilage et implantation de tissu cultivé in vitro, articulation tibio-péronière supérieure, par arthroscopie	CHOP
81.9A.1E	Grefe de cartilage et implantation de tissu cultivé in vitro, articulation talo-crurale, par arthroscopie	CHOP
81.9A.1F	Grefe de cartilage et implantation de tissu cultivé in vitro, articulation sous-talaire, par arthroscopie	CHOP
81.9A.1G	Grefe de cartilage et implantation de tissu cultivé in vitro dans l'articulation, autres articulations tarsiennes et tarsométatarsiennes, par arthroscopie	CHOP
81.9A.1H	Grefe de cartilage et implantation de tissu cultivé in vitro, articulation métatarso-phalangienne, par arthroscopie	CHOP



81.9A.1I	Grefe de cartilage et implantation de tissu cultivé in vitro, articulation d'orteil, par arthroscopie	CHOP
81.9A.1J	Grefe de cartilage et implantation de tissu cultivé in vitro, autres articulations, par arthroscopie	CHOP
81.9A.21	Grefe de cartilage et implantation de tissu cultivé in vitro, articulation glénohumérale, par chirurgie ouverte	CHOP
81.9A.22	Grefe de cartilage et implantation de tissu cultivé in vitro, articulation acromio-claviculaire, par chirurgie ouverte	CHOP
81.9A.23	Grefe de cartilage et implantation de tissu cultivé in vitro, articulation sternoclaviculaire, par chirurgie ouverte	CHOP
81.9A.24	Grefe de cartilage et implantation de tissu cultivé in vitro, coude, par chirurgie ouverte	CHOP
81.9A.26	Grefe de cartilage et implantation de tissu cultivé in vitro, poignet, par chirurgie ouverte	CHOP
81.9A.2A	Grefe de cartilage et implantation de tissu cultivé in vitro, articulation sacro-iliaque, par chirurgie ouverte	CHOP
81.9A.2B	Grefe de cartilage et implantation de tissu cultivé in vitro, hanche, par chirurgie ouverte	CHOP
81.9A.2C	Grefe de cartilage et implantation de tissu cultivé in vitro, articulation du genou, par chirurgie ouverte	CHOP
81.9A.2D	Grefe de cartilage et implantation de tissu cultivé in vitro, articulation tibio-péronière supérieure, par chirurgie ouverte	CHOP
81.9A.2E	Grefe de cartilage et implantation de tissu cultivé in vitro, articulation talo-crurale, par chirurgie ouverte	CHOP
81.9A.2F	Grefe de cartilage et implantation de tissu cultivé in vitro, articulation sous-talaire, par chirurgie ouverte	CHOP
81.9A.2G	Grefe de cartilage et implantation de tissu cultivé in vitro dans l'articulation, autres articulations tarsiennes et tarsométatarsiennes, par chirurgie ouverte	CHOP
81.9A.2H	Grefe de cartilage et implantation de tissu cultivé in vitro, articulation métatarso-phalangienne, par chirurgie ouverte	CHOP
81.9A.2I	Grefe de cartilage et implantation de tissu cultivé in vitro, articulation d'orteil, par chirurgie ouverte	CHOP
81.9A.2J	Grefe de cartilage et implantation de tissu cultivé in vitro, autres articulations, par chirurgie ouverte	CHOP
81.9A.31	Transplantation de chondrocytes autologues sur matrice, articulation glénohumérale, par arthroscopie	CHOP
81.9A.32	Transplantation de chondrocytes autologues sur matrice, articulation acromio-claviculaire, par arthroscopie	CHOP
81.9A.33	Transplantation de chondrocytes autologues sur matrice, articulation sternoclaviculaire, par arthroscopie	CHOP
81.9A.34	Transplantation de chondrocytes autologues sur matrice, coude, par arthroscopie	CHOP
81.9A.36	Transplantation de chondrocytes autologues sur matrice, poignet, par arthroscopie	CHOP
81.9A.3A	Transplantation de chondrocytes autologues sur matrice, articulation sacro-iliaque, par arthroscopie	CHOP
81.9A.3B	Transplantation de chondrocytes autologues sur matrice, hanche, par arthroscopie	CHOP
81.9A.3C	Transplantation de chondrocytes autologues sur matrice, articulation du genou, par arthroscopie	CHOP
81.9A.3D	Transplantation de chondrocytes autologues sur matrice, articulation tibio-péronière supérieure, par arthroscopie	CHOP
81.9A.3E	Transplantation de chondrocytes autologues sur matrice, articulation talo-crurale, par arthroscopie	CHOP

81.9A.3F	Transplantation de chondrocytes autologues sur matrice, articulation sous-talaire, par arthroscopie	CHOP
81.9A.3G	Transplantation de chondrocytes autologues sur matrice, autres articulations tarsiennes et tarsométarsiennes, par arthroscopie	CHOP
81.9A.3H	Transplantation de chondrocytes autologues sur matrice, articulation métatarso-phalangienne, par arthroscopie	CHOP
81.9A.3I	Transplantation de chondrocytes autologues sur matrice, articulation d'orteil, par arthroscopie	CHOP
81.9A.3J	Transplantation de chondrocytes autologues sur matrice, autres articulations, par arthroscopie	CHOP
81.9A.41	Transplantation de chondrocytes autologues sur matrice, articulation glénohumérale, par chirurgie ouverte	CHOP
81.9A.42	Transplantation de chondrocytes autologues sur matrice, articulation acromio-claviculaire, par chirurgie ouverte	CHOP
81.9A.43	Transplantation de chondrocytes autologues sur matrice, articulation sternoclaviculaire, par chirurgie ouverte	CHOP
81.9A.44	Transplantation de chondrocytes autologues sur matrice, coude, par chirurgie ouverte	CHOP
81.9A.46	Transplantation de chondrocytes autologues sur matrice, poignet, par chirurgie ouverte	CHOP
81.9A.4A	Transplantation de chondrocytes autologues sur matrice, articulation sacro-iliaque, par chirurgie ouverte	CHOP
81.9A.4B	Transplantation de chondrocytes autologues sur matrice, hanche, par chirurgie ouverte	CHOP
81.9A.4C	Transplantation de chondrocytes autologues sur matrice, articulation du genou, par chirurgie ouverte	CHOP
81.9A.4D	Transplantation de chondrocytes autologues sur matrice, articulation tibio-péronière supérieure, par chirurgie ouverte	CHOP
81.9A.4E	Transplantation de chondrocytes autologues sur matrice, articulation talo-crutale, par chirurgie ouverte	CHOP
81.9A.4F	Transplantation de chondrocytes autologues sur matrice, articulation sous-talaire, par chirurgie ouverte	CHOP
81.9A.4G	Transplantation de chondrocytes autologues sur matrice, autres articulations tarsiennes et tarsométarsiennes, par chirurgie ouverte	CHOP
81.9A.4H	Transplantation de chondrocytes autologues sur matrice, articulation métatarso-phalangienne, par chirurgie ouverte	CHOP
81.9A.4I	Transplantation de chondrocytes autologues sur matrice, articulation d'orteil, par chirurgie ouverte	CHOP
81.9A.4J	Transplantation de chondrocytes autologues sur matrice, autres articulations, par chirurgie ouverte	CHOP
81.9A.5C	Grefe de cartilage par transfert ostéo-articulaire [système OATS], plastie en mosaïque, articulation du genou, par arthroscopie	CHOP
81.9A.5J	Grefe de cartilage par transfert ostéo-articulaire [système OATS], plastie en mosaïque, autres articulations, par arthroscopie	CHOP
81.9A.6C	Grefe de cartilage par transfert ostéo-articulaire [système OATS], plastie en mosaïque, articulation du genou, par chirurgie ouverte	CHOP
81.9A.6J	Grefe de cartilage par transfert ostéo-articulaire [système OATS], plastie en mosaïque, autres articulations, par chirurgie ouverte	CHOP
82.01.00	Exploration de gaine tendineuse de la main, SAP	CHOP
82.01.10	Exploration de gaine tendineuse de la main, extenseurs	CHOP
82.01.11	Exploration de gaine tendineuse de la main, fléchisseurs	CHOP

82.01.99	Exploration de gaine tendineuse de la main, autre	CHOP
82.02	Myotomie de la main	CHOP
82.04	Incision et drainage de l'espace palmaire ou thénarien	CHOP
82.09.00	Autre incision de tissu mou de la main, SAP	CHOP
82.09.10	Autre incision de tissu mou de la main, synovectomie de la main	CHOP
82.09.99	Autre incision de tissu mou de la main, autre	CHOP
82.11.00	Ténotomie de la main, SAP	CHOP
82.11.10	Ténotomie percutanée de la main, poignet	CHOP
82.11.11	Ténotomie percutanée de la main, doigt	CHOP
82.11.20	Ténotomie chirurgicale ouverte de la main	CHOP
82.11.99	Ténotomie de la main, autre	CHOP
82.12	Fasciotomie de la main	CHOP
82.19.00	Autre section de tissu mou de la main, SAP	CHOP
82.19.10	Autre section de tissu mou de la main, section de muscles de la main	CHOP
82.19.99	Autre section de tissu mou de la main, autre	CHOP
82.21	Excision de lésion de la gaine tendineuse de la main	CHOP
82.22	Excision de lésion de muscle de la main	CHOP
82.29	Excision d'autres lésions de tissu mou de la main	CHOP
82.31	Bursectomie de la main	CHOP
82.32	Excision de tendon de la main pour greffe	CHOP
82.33	Autre excision de tendon de la main	CHOP
82.34	Excision de muscle ou de fascia de la main pour greffe	CHOP
82.35.00	Autre fasciectomie de la main, SAP	CHOP
82.35.10	Fasciectomie du creux palmaire	CHOP
82.35.11	Fasciectomie de main et de doigt avec neurolyse	CHOP
82.35.12	Fasciectomie de main et de doigt avec neurolyse et artériolyse	CHOP
82.35.13	Fasciectomie de main et de doigt avec arthrolyse	CHOP
82.35.99	Autre fasciectomie de la main, autre	CHOP
82.41	Suture de gaine de tendon de la main	CHOP
82.42	Suture différée de tendon fléchisseur de la main	CHOP
82.43	Suture différée d'autre tendon de la main	CHOP
82.44	Autre suture de tendon fléchisseur de la main	CHOP
82.45	Autre suture d'autre tendon de la main	CHOP
82.46.00	Suture de muscle ou de fascia de la main, SAP	CHOP
82.46.10	Suture de fascia de la main	CHOP
82.46.20	Suture de muscle de la main	CHOP
82.46.99	Suture de muscle ou de fascia de la main, autre	CHOP
82.51.11	Allongement de tendon de la main	CHOP
82.51.12	Avancement de tendon de la main	CHOP
82.52.11	Raccourcissement de tendon de la main	CHOP
82.52.12	Recul de tendon de la main	CHOP
82.53	Réinsertion de tendon de la main	CHOP
82.54	Réinsertion de muscle de la main	CHOP
82.55	Autre changement de longueur de muscle ou tendon de main	CHOP
82.56	Autre transfert ou greffe de tendon de la main	CHOP
82.57.00	Autre transposition de tendon de la main, SAP	CHOP
82.57.10	Autre transposition de tendon de la main, transfert de tendon fléchisseur de la main	CHOP
82.57.99	Autre transposition de tendon de la main, autre	CHOP
82.58	Autre transfert ou transplantation musculaire de la main	CHOP
82.59	Autre transposition de muscle de la main	CHOP

82.61	Pollicisation avec transfert de nerfs et de vaisseaux	CHOP
82.69	Reconstruction du pouce, autre	CHOP
82.71	Reconstruction de poulie de tendon à la main	CHOP
82.72.00	Opération plastique de la main avec greffe de muscle ou de fascia, SAP	CHOP
82.72.10	Opération plastique avec greffe de muscle ou de fascia, un doigt	CHOP
82.72.11	Opération plastique avec greffe de muscle ou de fascia, autres parties de la main	CHOP
82.72.21	Greffe d'autre lambeau microvascularisé et anastomosé de muscle ou de fascia de la main	CHOP
82.72.99	Opération plastique de la main avec greffe de muscle ou de fascia, autre	CHOP
82.79	Opération plastique de main avec autre greffe ou implant	CHOP
82.81	Transfert de doigt, sauf le pouce	CHOP
82.82	Réparation de main en pince de homard	CHOP
82.83	Réparation de macrodactylie	CHOP
82.84	Réparation de doigt en maillet	CHOP
82.85	Autre ténodèse de la main	CHOP
82.86.00	Autre ténoplastie de la main, SAP	CHOP
82.86.10	Ténoplastie, transfert de tendons fléchisseurs de la main	CHOP
82.86.11	Constitution de matériel de greffe pour tendons de la main	CHOP
82.86.12	Révision sans remplacement de greffe de tendon de la main	CHOP
82.86.13	Remplacement d'implant tendineux de la main	CHOP
82.86.99	Autre ténoplastie de la main, autre	CHOP
82.89.00	Autre opération plastique de la main, SAP	CHOP
82.89.10	Plastie de gaine tendineuse de la main	CHOP
82.89.11	Refixation osseuse de ligaments, carpe / métacarpe	CHOP
82.89.12	Refixation osseuse d'autres ligaments de la main	CHOP
82.89.13	Distraction des parties molles pour couverture d'articulation lors d'anomalies congénitales de la main	CHOP
82.89.14	Radialisation lors d'anomalies congénitales de la main	CHOP
82.89.15	Résection de resserrements avec reconstruction plastique lors d'anomalies congénitales de la main	CHOP
82.89.16	Transfert d'orteil à doigt	CHOP
82.89.99	Autre opération plastique de la main, autre	CHOP
82.91	Lyse d'adhérence de la main	CHOP
82.99.00	Autres opérations de muscle, tendon et fascia, main, SAP	CHOP
82.99.10	Autres opérations de tendon de la main	CHOP
82.99.20	Autres opérations de fascia de la main	CHOP
82.99.30	Autres opérations de muscle de la main	CHOP
82.99.99	Autres opérations de muscle, tendon et fascia, main, autre	CHOP
83.01.00	Exploration de gaine tendineuse, SAP	CHOP
83.01.10	Exploration de gaine tendineuse, tête et cou	CHOP
83.01.11	Exploration de gaine tendineuse, épaule et aisselle	CHOP
83.01.12	Exploration de gaine tendineuse, bras et coude	CHOP
83.01.13	Exploration de gaine tendineuse, avant-bras	CHOP
83.01.14	Exploration de gaine tendineuse, paroi thoracique et dos	CHOP
83.01.15	Exploration de gaine tendineuse, région inguino-génitale et fesses	CHOP
83.01.16	Exploration de gaine tendineuse, membre inférieur	CHOP
83.01.19	Exploration de gaine tendineuse, autre site	CHOP
83.01.99	Exploration de gaine tendineuse, autre	CHOP
83.02.00	Myotomie, SAP	CHOP
83.02.10	Myotomie, tête et cou	CHOP

83.02.11	Myotomie, épaule et aisselle	CHOP
83.02.12	Myotomie, bras et coude	CHOP
83.02.13	Myotomie, avant-bras	CHOP
83.02.14	Myotomie, paroi thoracique, abdomen et dos	CHOP
83.02.15	Myotomie, région inguino-génitale et fesses	CHOP
83.02.16	Myotomie, membre inférieur	CHOP
83.02.19	Myotomie, autre site	CHOP
83.02.99	Myotomie, autre	CHOP
83.09.00	Autre incision de tissu mou, SAP	CHOP
83.09.10	Extraction de corps étranger de muscle, de tendon et de fascia, tête et cou	CHOP
83.09.11	Extraction de corps étranger de muscle, de tendon et de fascia, épaule et aisselle	CHOP
83.09.12	Extraction de corps étranger de muscle, de tendon et de fascia, bras et coude	CHOP
83.09.13	Extraction de corps étranger de muscle, de tendon et de fascia, avant-bras	CHOP
83.09.14	Extraction de corps étranger de muscle, de tendon et de fascia, paroi thoracique, abdomen et dos	CHOP
83.09.15	Extraction de corps étranger de muscle, de tendon et de fascia, région inguino-génitale et fesses	CHOP
83.09.16	Extraction de corps étranger de muscle, de tendon et de fascia, membre inférieur	CHOP
83.09.19	Extraction de corps étranger de muscle, de tendon et de fascia, autre site	CHOP
83.09.90	Autre incision de tissu mou, tête et cou	CHOP
83.09.91	Autre incision de tissu mou, épaule et aisselle	CHOP
83.09.92	Autre incision de tissu mou, bras et coude	CHOP
83.09.93	Autre incision de tissu mou, avant-bras	CHOP
83.09.94	Autre incision de tissu mou, paroi thoracique, abdomen et dos	CHOP
83.09.95	Autre incision de tissu mou, région inguino-génitale et fesses	CHOP
83.09.96	Autre incision de tissu mou, membre inférieur	CHOP
83.09.97	Autre incision de tissu mou, autre site	CHOP
83.09.99	Autre incision de tissu mou, autre	CHOP
83.11	Ténotomie du tendon d'Achille	CHOP
83.12	Ténotomie des adducteurs de la hanche	CHOP
83.13.00	Autre ténotomie, SAP	CHOP
83.13.10	Incision de tendon, tête et cou	CHOP
83.13.11	Incision de tendon, épaule et aisselle	CHOP
83.13.12	Incision de tendon, bras et coude	CHOP
83.13.13	Incision de tendon, avant-bras	CHOP
83.13.14	Incision de tendon, paroi thoracique, abdomen et dos	CHOP
83.13.15	Incision de tendon, région inguino-génitale et fesses	CHOP
83.13.16	Incision de tendon, membre inférieur	CHOP
83.13.19	Incision de tendon, autre site	CHOP
83.13.20	Section de tendon, tête et cou	CHOP
83.13.21	Section de tendon, épaule et aisselle	CHOP
83.13.22	Section de tendon, bras et coude	CHOP
83.13.23	Section de tendon, avant-bras	CHOP
83.13.24	Section de tendon, paroi thoracique, abdomen et dos	CHOP
83.13.25	Section de tendon, région inguino-génitale et fesses	CHOP
83.13.26	Section de tendon, membre inférieur	CHOP
83.13.29	Section de tendon, autre site	CHOP
83.13.99	Autre ténotomie, autre	CHOP
83.14.00	Fasciotomie ou aponévrotomie, SAP	CHOP
83.14.10	Fasciotomie ou aponévrotomie, tête et cou	CHOP

83.14.11	Fasciotomie ou aponévrotomie, épaule et aisselle	CHOP
83.14.12	Fasciotomie ou aponévrotomie, bras et coude	CHOP
83.14.13	Fasciotomie ou aponévrotomie, avant-bras	CHOP
83.14.14	Fasciotomie ou aponévrotomie, paroi thoracique, abdomen et dos	CHOP
83.14.15	Fasciotomie ou aponévrotomie, région inguino-génitale et fesses	CHOP
83.14.16	Fasciotomie ou aponévrotomie, membre inférieur	CHOP
83.14.19	Fasciotomie ou aponévrotomie, autre site	CHOP
83.14.99	Fasciotomie ou aponévrotomie, autre	CHOP
83.19.00	Autre section de tissu mou, SAP	CHOP
83.19.10	Section de muscle, tête et cou	CHOP
83.19.11	Section de muscle, épaule et aisselle	CHOP
83.19.12	Section de muscle, bras et coude	CHOP
83.19.13	Section de muscle, avant-bras	CHOP
83.19.14	Section de muscle, paroi thoracique, abdomen et dos	CHOP
83.19.15	Section de muscle, région inguino-génitale et fesses	CHOP
83.19.16	Section de muscle, membre inférieur	CHOP
83.19.19	Section de muscle, autre site	CHOP
83.19.20	Désinsertion de muscle, de tendon et de fascia, tête et cou	CHOP
83.19.21	Désinsertion de muscle, de tendon et de fascia, épaule et aisselle	CHOP
83.19.22	Désinsertion de muscle, de tendon et de fascia, bras et coude	CHOP
83.19.23	Désinsertion de muscle, de tendon et de fascia, avant-bras	CHOP
83.19.24	Désinsertion de muscle, de tendon et de fascia, paroi thoracique, abdomen et dos	CHOP
83.19.25	Désinsertion de muscle, de tendon et de fascia, région inguino-génitale et fesses	CHOP
83.19.26	Désinsertion de muscle, de tendon et de fascia, membre inférieur	CHOP
83.19.29	Désinsertion de muscle, de tendon et de fascia, autre site	CHOP
83.19.30	Section de pédicule de lambeau après plastie de lambeau, tête et cou	CHOP
83.19.31	Section de pédicule de lambeau après plastie de lambeau, épaule et aisselle	CHOP
83.19.32	Section de pédicule de lambeau après plastie de lambeau, bras et coude	CHOP
83.19.33	Section de pédicule de lambeau après plastie de lambeau, avant-bras	CHOP
83.19.34	Section de pédicule de lambeau après plastie de lambeau, paroi thoracique, abdomen et dos	CHOP
83.19.35	Section de pédicule de lambeau après plastie de lambeau, région inguino-génitale et fesses	CHOP
83.19.36	Section de pédicule de lambeau après plastie de lambeau, membre inférieur	CHOP
83.19.39	Section de pédicule de lambeau après plastie de lambeau, autre site	CHOP
83.19.90	Autre section de tissu mou, tête et cou	CHOP
83.19.91	Autre section de tissu mou, épaule et aisselle	CHOP
83.19.92	Autre section de tissu mou, bras et coude	CHOP
83.19.93	Autre section de tissu mou, avant-bras	CHOP
83.19.94	Autre section de tissu mou, paroi thoracique, abdomen et dos	CHOP
83.19.95	Autre section de tissu mou, région inguino-génitale et fesses	CHOP
83.19.96	Autre section de tissu mou, membre inférieur	CHOP
83.19.97	Autre section de tissu mou, autre site	CHOP
83.19.99	Autre section de tissu mou, autre	CHOP
83.31.00	Excision de lésion de gaine tendineuse, SAP	CHOP
83.31.10	Excision de lésion de gaine tendineuse, tête et cou	CHOP
83.31.11	Excision de lésion de gaine tendineuse, épaule et aisselle	CHOP
83.31.12	Excision de lésion de gaine tendineuse, bras et coude	CHOP
83.31.13	Excision de lésion de gaine tendineuse, avant-bras	CHOP
83.31.14	Excision de lésion de gaine tendineuse, paroi thoracique, abdomen et dos	CHOP



83.31.15	Excision de lésion de gaine tendineuse, région inguino-génitale et fesses	CHOP
83.31.16	Excision de lésion de gaine tendineuse, membre inférieur	CHOP
83.31.19	Excision de lésion de gaine tendineuse, autre site	CHOP
83.31.99	Excision de lésion de gaine tendineuse, autre	CHOP
83.32.00	Excision de lésion de muscle, SAP	CHOP
83.32.10	Excision de lésion de muscle, tête et cou	CHOP
83.32.11	Excision de lésion de muscle, épaule et bras	CHOP
83.32.12	Excision de lésion de muscle, paroi thoracique, abdomen et dos	CHOP
83.32.13	Excision de lésion de muscle, région inguino-génitale et fesses	CHOP
83.32.14	Excision de lésion de muscle, membre inférieur	CHOP
83.32.19	Excision de lésion de muscle, autre site	CHOP
83.32.99	Excision de lésion de muscle, autre	CHOP
83.39.00	Excision de lésion d'autre tissu mou, SAP	CHOP
83.39.10	Excision de lésion d'un tendon de la tête et du cou	CHOP
83.39.11	Excision de lésion de tendon, épaule et bras	CHOP
83.39.12	Excision de lésion de tendon, paroi thoracique, abdomen et dos	CHOP
83.39.13	Excision de lésion de tendon, région inguino-génitale et fesses	CHOP
83.39.14	Excision de lésion de tendon, membre inférieur	CHOP
83.39.19	Excision de lésion de tendon, autre site	CHOP
83.39.20	Excision de lésion de fascia, tête et cou	CHOP
83.39.21	Excision de lésion de fascia, épaule et bras	CHOP
83.39.22	Excision de lésion de fascia, paroi thoracique, abdomen et dos	CHOP
83.39.23	Excision de lésion de fascia, région inguino-génitale et fesses	CHOP
83.39.24	Excision de lésion de fascia, membre inférieur	CHOP
83.39.29	Excision de lésion de fascia, autre site	CHOP
83.39.99	Excision de lésion d'autre tissu mou, autre	CHOP
83.41	Excision [prélèvement] de tendon pour greffe	CHOP
83.42.00	Autre ténectomie, SAP	CHOP
83.42.10	Autre ténectomie, tête et cou	CHOP
83.42.11	Autre ténectomie, épaule et aisselle	CHOP
83.42.12	Autre ténectomie, bras et coude	CHOP
83.42.13	Autre ténectomie, avant-bras	CHOP
83.42.14	Autre ténectomie, paroi thoracique, abdomen et dos	CHOP
83.42.15	Autre ténectomie, région inguino-génitale et fesses	CHOP
83.42.16	Autre ténectomie, membre inférieur	CHOP
83.42.19	Autre ténectomie, autre site	CHOP
83.42.99	Autre ténectomie, autre	CHOP
83.43.00	Excision [prélèvement] de muscle ou de fascia pour greffe, SAP	CHOP
83.43.10	Prélèvement de lambeau myocutané pour greffe	CHOP
83.43.11	Prélèvement de lambeau ostéomyocutané ou ostéofasciocutané pour greffe	CHOP
83.43.12	Prélèvement d'autre lambeau microvascularisé et anastomosé de muscle ou de fascia pour greffe	CHOP
83.43.99	Excision [prélèvement] de muscle ou de fascia pour greffe, autre	CHOP
83.44.00	Autre fasciectomy, SAP	CHOP
83.44.10	Autre fasciectomy, tête et cou	CHOP
83.44.11	Autre fasciectomy, épaule et aisselle	CHOP
83.44.12	Autre fasciectomy, bras et coude	CHOP
83.44.13	Autre fasciectomy, avant-bras	CHOP
83.44.14	Autre fasciectomy, paroi thoracique, abdomen et dos	CHOP
83.44.15	Autre fasciectomy, région inguino-génitale et fesses	CHOP

83.44.16	Autre fasciectomy, membre inférieur	CHOP
83.44.19	Autre fasciectomy, autre site	CHOP
83.44.99	Autre fasciectomy, autre	CHOP
83.45.00	Autre myectomy, SAP	CHOP
83.45.10	Autre myectomy, tête et cou	CHOP
83.45.11	Autre myectomy, épaule et aisselle	CHOP
83.45.12	Autre myectomy, bras et coude	CHOP
83.45.13	Autre myectomy, avant-bras	CHOP
83.45.14	Autre myectomy, paroi thoracique, abdomen et dos	CHOP
83.45.15	Autre myectomy, région inguino-génitale et fesses	CHOP
83.45.16	Autre myectomy, membre inférieur	CHOP
83.45.19	Autre myectomy, autre site	CHOP
83.45.99	Autre myectomy, autre	CHOP
83.49.00	Autre excision de tissu mou, SAP	CHOP
83.49.10	Excision de gaine tendineuse, tête et cou	CHOP
83.49.11	Excision de gaine tendineuse, épaule et aisselle	CHOP
83.49.12	Excision de gaine tendineuse, bras et coude	CHOP
83.49.13	Excision de gaine tendineuse, avant-bras	CHOP
83.49.14	Excision de gaine tendineuse, paroi thoracique et dos	CHOP
83.49.15	Excision de gaine tendineuse, région inguino-génitale et fesses	CHOP
83.49.16	Excision de gaine tendineuse, membre inférieur	CHOP
83.49.19	Excision de gaine tendineuse, autre site	CHOP
83.49.20	Résection compartimentale, tête et cou	CHOP
83.49.21	Résection compartimentale, épaule et aisselle	CHOP
83.49.22	Résection compartimentale, bras et coude	CHOP
83.49.23	Résection compartimentale, avant-bras	CHOP
83.49.24	Résection compartimentale, paroi thoracique, abdomen et dos	CHOP
83.49.25	Résection compartimentale, région inguino-génitale et fesses	CHOP
83.49.26	Résection compartimentale, membre inférieur	CHOP
83.49.29	Résection compartimentale, autre site	CHOP
83.49.30	Autre excision de tissu mou, tête et cou	CHOP
83.49.31	Autre excision de tissu mou, épaule et aisselle	CHOP
83.49.32	Autre excision de tissu mou, bras et coude	CHOP
83.49.33	Autre excision de tissu mou, avant-bras	CHOP
83.49.34	Autre excision de tissu mou, paroi thoracique, abdomen et dos	CHOP
83.49.35	Autre excision de tissu mou, région inguino-génitale et fesses	CHOP
83.49.36	Autre excision de tissu mou, membre inférieur	CHOP
83.49.39	Autre excision de tissu mou, autre site	CHOP
83.49.99	Autre excision de tissu mou, autre	CHOP
83.5X.00	Bursectomie, SAP	CHOP
83.5X.10	Bursectomie, tête et cou	CHOP
83.5X.11	Bursectomie, épaule et aisselle	CHOP
83.5X.12	Bursectomie, bras et coude	CHOP
83.5X.13	Bursectomie, avant-bras	CHOP
83.5X.14	Bursectomie, paroi thoracique, abdomen et dos	CHOP
83.5X.15	Bursectomie, région inguino-génitale et fesses	CHOP
83.5X.16	Bursectomie, membre inférieur	CHOP
83.5X.19	Bursectomie, autre site	CHOP
83.5X.99	Bursectomie, autre	CHOP
83.61.00	Suture de gaine tendineuse, SAP	CHOP



83.61.10	Suture de gaine tendineuse, tête et cou	CHOP
83.61.11	Suture de gaine tendineuse, épaule et aisselle	CHOP
83.61.12	Suture de gaine tendineuse, bras et coude	CHOP
83.61.13	Suture de gaine tendineuse, avant-bras	CHOP
83.61.14	Suture de gaine tendineuse, paroi thoracique, abdomen et dos	CHOP
83.61.15	Suture de gaine tendineuse, région inguino-génitale et fesses	CHOP
83.61.16	Suture de gaine tendineuse, membre inférieur	CHOP
83.61.19	Suture de gaine tendineuse, autre site	CHOP
83.61.99	Suture de gaine tendineuse, autre	CHOP
83.62.00	Suture différée de tendon, SAP	CHOP
83.62.10	Suture différée de tendon, tête et cou	CHOP
83.62.11	Suture différée de tendon, épaule et aisselle	CHOP
83.62.12	Suture différée de tendon, bras et coude	CHOP
83.62.13	Suture différée de tendon, avant-bras	CHOP
83.62.14	Suture différée de tendon, paroi thoracique, abdomen et dos	CHOP
83.62.15	Suture différée de tendon, région inguino-génitale et fesses	CHOP
83.62.16	Suture différée de tendon, membre inférieur	CHOP
83.62.19	Suture différée de tendon, autre site	CHOP
83.62.99	Suture différée de tendon, autre	CHOP
83.64.00	Autre suture de tendon, SAP	CHOP
83.64.10	Autre suture de tendon, tête et cou	CHOP
83.64.11	Autre suture de tendon, épaule et aisselle	CHOP
83.64.12	Autre suture de tendon, bras et coude	CHOP
83.64.13	Autre suture de tendon, avant-bras	CHOP
83.64.14	Autre suture de tendon, paroi thoracique, abdomen et dos	CHOP
83.64.15	Autre suture de tendon, région inguino-génitale et fesses	CHOP
83.64.16	Autre suture de tendon, membre inférieur	CHOP
83.64.19	Autre suture de tendon, autre site	CHOP
83.64.99	Autre suture de tendon, autre	CHOP
83.65.00	Autre suture de muscle ou de fascia, SAP	CHOP
83.65.10	Autre suture de muscle ou de fascia, tête et cou	CHOP
83.65.11	Autre suture de muscle ou de fascia, épaule et aisselle	CHOP
83.65.12	Autre suture de muscle ou de fascia, bras et coude	CHOP
83.65.13	Autre suture de muscle ou de fascia, avant-bras	CHOP
83.65.14	Autre suture de muscle ou de fascia, paroi thoracique, abdomen et dos	CHOP
83.65.15	Autre suture de muscle ou de fascia, région inguino-génitale et fesses	CHOP
83.65.16	Autre suture de muscle ou de fascia, membre inférieur	CHOP
83.65.19	Autre suture de muscle, tendon et fascia, autre site	CHOP
83.65.99	Autre suture de muscle ou de fascia, autre	CHOP
83.71.00	Avancement de tendon, SAP	CHOP
83.71.10	Avancement de tendon, tête et cou	CHOP
83.71.11	Avancement de tendon, épaule et aisselle	CHOP
83.71.12	Avancement de tendon, bras et coude	CHOP
83.71.13	Avancement de tendon, avant-bras	CHOP
83.71.14	Avancement de tendon, paroi thoracique, abdomen et dos	CHOP
83.71.15	Avancement de tendon, région inguino-génitale et fesses	CHOP
83.71.16	Avancement de tendon, membre inférieur	CHOP
83.71.19	Avancement de tendon, autre site	CHOP
83.71.99	Avancement de tendon, autre	CHOP
83.72.00	Recul de tendon, SAP	CHOP

83.72.10	Recul de tendon, tête et cou	CHOP
83.72.11	Recul de tendon, épaule et aisselle	CHOP
83.72.12	Recul de tendon, bras et coude	CHOP
83.72.13	Recul de tendon, avant-bras	CHOP
83.72.14	Recul de tendon, paroi thoracique, abdomen et dos	CHOP
83.72.15	Recul de tendon, région inguino-génitale et fesses	CHOP
83.72.16	Recul de tendon, membre inférieur	CHOP
83.72.19	Recul de tendon, autre site	CHOP
83.72.99	Recul de tendon, autre	CHOP
83.73.00	Rattachement de tendon, SAP	CHOP
83.73.10	Rattachement de tendon, tête et cou	CHOP
83.73.11	Rattachement de tendon, épaule et aisselle	CHOP
83.73.12	Rattachement de tendon, bras et coude	CHOP
83.73.13	Rattachement de tendon, avant-bras	CHOP
83.73.14	Rattachement de tendon, paroi thoracique, abdomen et dos	CHOP
83.73.15	Rattachement de tendon, région inguino-génitale et fesses	CHOP
83.73.16	Rattachement de tendon, membre inférieur	CHOP
83.73.19	Rattachement de tendon, autre site	CHOP
83.73.99	Rattachement de tendon, autre	CHOP
83.74.00	Rattachement de muscle, SAP	CHOP
83.74.10	Rattachement de muscle, tête et cou	CHOP
83.74.11	Rattachement de muscle, épaule et aisselle	CHOP
83.74.12	Rattachement de muscle, bras et coude	CHOP
83.74.13	Rattachement de muscle, avant-bras	CHOP
83.74.14	Rattachement de muscle, paroi thoracique, abdomen et dos	CHOP
83.74.15	Rattachement de muscle, région inguino-génitale et fesses	CHOP
83.74.16	Rattachement de muscle, membre inférieur	CHOP
83.74.19	Rattachement de muscle, autre site	CHOP
83.74.99	Rattachement de muscle, autre	CHOP
83.76.00	Autre transposition de tendon, SAP	CHOP
83.76.10	Autre transposition de tendon, tête et cou	CHOP
83.76.11	Autre transposition de tendon, épaule et aisselle	CHOP
83.76.12	Autre transposition de tendon, bras et coude	CHOP
83.76.13	Autre transposition de tendon, avant-bras	CHOP
83.76.14	Autre transposition de tendon, paroi thoracique et dos	CHOP
83.76.15	Autre transposition de tendon, région inguino-génitale et fesses	CHOP
83.76.16	Autre transposition de tendon, membre inférieur	CHOP
83.76.19	Autre transposition de tendon, autre site	CHOP
83.76.99	Autre transposition de tendon, autre	CHOP
83.77.00	Transposition ou transplantation de muscle, SAP	CHOP
83.77.10	Transposition ou transplantation de muscle, tête et cou	CHOP
83.77.11	Transposition ou transplantation de muscle, épaule et aisselle	CHOP
83.77.12	Transposition ou transplantation de muscle, bras et coude	CHOP
83.77.13	Transposition ou transplantation de muscle, avant-bras	CHOP
83.77.14	Transposition ou transplantation de muscle, paroi thoracique, abdomen et dos	CHOP
83.77.15	Transposition ou transplantation de muscle, région inguino-génitale et fesses	CHOP
83.77.16	Transposition ou transplantation de muscle, membre inférieur	CHOP
83.77.19	Transposition ou transplantation de muscle, autre site	CHOP
83.77.99	Transposition ou transplantation de muscle, autre	CHOP
83.78.00	Transfert de tendon, SAP	CHOP

83.78.09	Transfert de tendon, autre	CHOP
83.78.10	Transfert de tendon, tête et cou	CHOP
83.78.11	Transfert de tendon, épaule et aisselle	CHOP
83.78.12	Transfert de tendon, bras et coude	CHOP
83.78.13	Transfert de tendon, avant-bras	CHOP
83.78.14	Transfert de tendon, paroi thoracique, abdomen et dos	CHOP
83.78.15	Transfert de tendon, région inguino-génitale et fesses	CHOP
83.78.16	Transfert de tendon, membre inférieur	CHOP
83.78.19	Transfert de tendon, autre site	CHOP
83.79	Autre transposition de muscle	CHOP
83.81.00	Grefe de tendon, SAP	CHOP
83.81.10	Grefe de tendon, tête et cou	CHOP
83.81.11	Grefe de tendon, épaule et aisselle	CHOP
83.81.12	Grefe de tendon, bras et coude	CHOP
83.81.13	Grefe de tendon, avant-bras	CHOP
83.81.14	Grefe de tendon, paroi thoracique, abdomen et dos	CHOP
83.81.15	Grefe de tendon, région inguino-génitale et fesses	CHOP
83.81.16	Grefe de tendon, membre inférieur	CHOP
83.81.19	Grefe de tendon, autre site	CHOP
83.81.99	Grefe de tendon, autre	CHOP
83.82.00	Grefe de muscle ou de fascia, SAP	CHOP
83.82.09	Grefe de muscle ou de fascia, autre	CHOP
83.82.10	Grefe de fascia, tête et cou	CHOP
83.82.11	Grefe de fascia, épaule et aisselle	CHOP
83.82.12	Grefe de fascia, bras et coude	CHOP
83.82.13	Grefe de fascia, avant-bras	CHOP
83.82.14	Grefe de fascia, paroi thoracique, abdomen et dos	CHOP
83.82.15	Grefe de fascia, région inguino-génitale et fesses	CHOP
83.82.16	Grefe de fascia, membre inférieur	CHOP
83.82.19	Grefe de fascia, autre site	CHOP
83.82.20	Grefe de lambeau musculaire ou fascial local, tête et cou	CHOP
83.82.21	Grefe de lambeau musculaire ou fascial local, épaule et aisselle	CHOP
83.82.22	Grefe de lambeau musculaire ou fascial local, bras et coude	CHOP
83.82.23	Grefe de lambeau musculaire ou fascial local, avant-bras	CHOP
83.82.24	Grefe de lambeau musculaire ou fascial local, paroi thoracique, abdomen et dos	CHOP
83.82.25	Grefe de lambeau musculaire ou fascial local, région inguino-génitale et fesses	CHOP
83.82.26	Grefe de lambeau musculaire ou fascial local, membre inférieur	CHOP
83.82.29	Grefe de lambeau musculaire ou fascial local, autre site	CHOP
83.82.30	Grefe de lambeau ostéomyocutané ou ostéofasciocutané, tête et cou	CHOP
83.82.31	Grefe de lambeau ostéomyocutané ou ostéofasciocutané, épaule et aisselle	CHOP
83.82.32	Grefe de lambeau ostéomyocutané ou ostéofasciocutané, bras et coude	CHOP
83.82.33	Grefe de lambeau ostéomyocutané ou ostéofasciocutané, avant-bras	CHOP
83.82.34	Grefe de lambeau ostéomyocutané ou ostéofasciocutané, paroi thoracique, abdomen et dos	CHOP
83.82.35	Grefe de lambeau ostéomyocutané ou ostéofasciocutané, région inguino-génitale et fesses	CHOP
83.82.36	Grefe de lambeau ostéomyocutané ou ostéofasciocutané, membre inférieur	CHOP
83.82.39	Grefe de lambeau ostéomyocutané ou ostéofasciocutané, autre site	CHOP
83.82.40	Grefe d'autre lambeau microvascularisé et anastomosé de muscle ou de fascia, tête et cou	CHOP

83.82.41	Grefe d'autre lambeau microvascularisé et anastomosé de muscle ou de fascia, épaule et aisselle	CHOP
83.82.42	Grefe d'autre lambeau microvascularisé et anastomosé de muscle ou de fascia, bras et coude	CHOP
83.82.43	Grefe d'autre lambeau microvascularisé et anastomosé de muscle ou de fascia, avant-bras	CHOP
83.82.44	Grefe d'autre lambeau microvascularisé et anastomosé de muscle ou de fascia, paroi thoracique, abdomen et dos	CHOP
83.82.45	Grefe d'autre lambeau microvascularisé et anastomosé de muscle ou de fascia, région inguino-génitale et fesses	CHOP
83.82.46	Grefe d'autre lambeau microvascularisé et anastomosé de muscle ou de fascia, membre inférieur	CHOP
83.82.47	Grefe d'autre lambeau microvascularisé et anastomosé de muscle ou de fascia, autre site	CHOP
83.83	Reconstruction de poulie tendineuse	CHOP
83.84	Libération de pied-bot, non classée ailleurs	CHOP
83.85.00	Autre changement de longueur de muscle ou de tendon, SAP	CHOP
83.85.10	Rallongement de muscle ou de tendon, tête et cou	CHOP
83.85.11	Rallongement de muscle ou de tendon, épaule et aisselle	CHOP
83.85.12	Rallongement de muscle ou de tendon, bras et coude	CHOP
83.85.13	Rallongement de muscle ou de tendon, avant-bras	CHOP
83.85.14	Rallongement de muscle ou de tendon, paroi thoracique, abdomen et dos	CHOP
83.85.15	Rallongement de muscle ou de tendon, région inguino-génitale et fesses	CHOP
83.85.16	Rallongement de muscle ou de tendon, membre inférieur	CHOP
83.85.19	Rallongement de muscle ou de tendon, autre site	CHOP
83.85.20	Raccourcissement de muscle ou de tendon, tête et cou	CHOP
83.85.21	Raccourcissement de muscle ou de tendon, épaule et aisselle	CHOP
83.85.22	Raccourcissement de muscle ou de tendon, bras et coude	CHOP
83.85.23	Raccourcissement de muscle ou de tendon, avant-bras	CHOP
83.85.24	Raccourcissement de muscle ou de tendon, paroi thoracique, abdomen et dos	CHOP
83.85.25	Raccourcissement de muscle ou de tendon, région inguino-génitale et fesses	CHOP
83.85.26	Raccourcissement de muscle ou de tendon, membre inférieur	CHOP
83.85.29	Raccourcissement de muscle ou de tendon, autre site	CHOP
83.85.99	Autre changement de longueur de muscle ou de tendon, autre	CHOP
83.86	Plastie du quadriceps	CHOP
83.87.00	Autres opérations plastiques de muscle, SAP	CHOP
83.87.10	Plastie musculaire, tête et cou	CHOP
83.87.11	Plastie musculaire, épaule et aisselle	CHOP
83.87.12	Plastie musculaire, bras et coude	CHOP
83.87.13	Plastie musculaire, avant-bras	CHOP
83.87.14	Plastie musculaire, paroi thoracique, abdomen et dos	CHOP
83.87.15	Plastie musculaire, région inguino-génitale et fesses	CHOP
83.87.16	Plastie musculaire, membre inférieur	CHOP
83.87.19	Plastie musculaire, autre site	CHOP
83.87.90	Autres opérations plastiques de muscle, tête et cou	CHOP
83.87.91	Autres opérations plastiques de muscle, épaule et aisselle	CHOP
83.87.92	Autres opérations plastiques de muscle, bras et coude	CHOP
83.87.93	Autres opérations plastiques de muscle, avant-bras	CHOP
83.87.94	Autres opérations plastiques de muscle, paroi thoracique, abdomen et dos	CHOP
83.87.95	Autres opérations plastiques de muscle, région inguino-génitale et fesses	CHOP

83.87.96	Autres opérations plastiques de muscle, membre inférieur	CHOP
83.87.97	Autres opérations plastiques de muscle, autre site	CHOP
83.87.99	Autres opérations plastiques de muscle, autre	CHOP
83.88.00	Autres opérations plastiques de tendon, SAP	CHOP
83.88.10	Plastie d'augmentation de tendon, tête et cou	CHOP
83.88.11	Plastie d'augmentation de tendon, épaule et aisselle	CHOP
83.88.12	Plastie d'augmentation de tendon, bras et coude	CHOP
83.88.13	Plastie d'augmentation de tendon, avant-bras	CHOP
83.88.14	Plastie d'augmentation de tendon, paroi thoracique, abdomen et dos	CHOP
83.88.15	Plastie d'augmentation de tendon, région inguino-génitale et fesses	CHOP
83.88.16	Plastie d'augmentation de tendon, membre inférieur	CHOP
83.88.19	Plastie d'augmentation de tendon, autre site	CHOP
83.88.20	Plastie de remplacement de tendon, tête et cou	CHOP
83.88.21	Plastie de remplacement de tendon, épaule et aisselle	CHOP
83.88.22	Plastie de remplacement de tendon, bras et coude	CHOP
83.88.23	Plastie de remplacement de tendon, avant-bras	CHOP
83.88.24	Plastie de remplacement de tendon, paroi thoracique, abdomen et dos	CHOP
83.88.25	Plastie de remplacement de tendon, région inguino-génitale et fesses	CHOP
83.88.26	Plastie de remplacement de tendon, membre inférieur	CHOP
83.88.29	Plastie de remplacement de tendon, autres sites	CHOP
83.88.30	Constitution de matériel de greffe, tête et cou	CHOP
83.88.31	Constitution de matériel de greffe, épaule et aisselle	CHOP
83.88.32	Constitution de matériel de greffe, bras et coude	CHOP
83.88.33	Constitution de matériel de greffe, avant-bras	CHOP
83.88.34	Constitution de matériel de greffe, paroi thoracique, abdomen et dos	CHOP
83.88.35	Constitution de matériel de greffe, région inguino-génitale et fesses	CHOP
83.88.36	Constitution de matériel de greffe, membre inférieur	CHOP
83.88.39	Constitution de matériel de greffe, autres sites	CHOP
83.88.40	Ténodèse, tête et cou	CHOP
83.88.41	Ténodèse, épaule et aisselle	CHOP
83.88.42	Ténodèse, bras et coude	CHOP
83.88.43	Ténodèse, avant-bras	CHOP
83.88.44	Ténodèse, paroi thoracique, abdomen et dos	CHOP
83.88.45	Ténodèse, région inguino-génitale et fesses	CHOP
83.88.46	Ténodèse, membre inférieur	CHOP
83.88.49	Ténodèse, autre site	CHOP
83.88.90	Autres opérations plastiques de tendon, tête et cou	CHOP
83.88.91	Autres opérations plastiques de tendon, épaule et aisselle	CHOP
83.88.92	Autres opérations plastiques de tendon, bras et coude	CHOP
83.88.93	Autres opérations plastiques de tendon, avant-bras	CHOP
83.88.94	Autres opérations plastiques de tendon, paroi thoracique, abdomen et dos	CHOP
83.88.95	Autres opérations plastiques de tendon, région inguino-génitale et fesses	CHOP
83.88.96	Autres opérations plastiques de tendon, membre inférieur	CHOP
83.88.97	Autres opérations plastiques de tendon, autres sites	CHOP
83.88.99	Autres opérations plastiques de tendon, autre	CHOP
83.89.00	Autres opérations plastiques de fascia, SAP	CHOP
83.89.10	Allongement, raccourcissement et doublement de fascia, tête et cou	CHOP
83.89.11	Allongement, raccourcissement et doublement de fascia, épaule et aisselle	CHOP
83.89.12	Allongement, raccourcissement et doublement de fascia, bras et coude	CHOP
83.89.13	Allongement, raccourcissement et doublement de fascia, avant-bras	CHOP

83.89.14	Allongement, raccourcissement et doublement de fascia, paroi thoracique, abdomen et dos	CHOP
83.89.15	Allongement, raccourcissement et doublement de fascia, région inguino-génitale et fesses	CHOP
83.89.16	Allongement, raccourcissement et doublement de fascia, membre inférieur	CHOP
83.89.19	Allongement, raccourcissement et doublement de fascia, autre site	CHOP
83.89.20	Recouvrement de défaut de fascia, tête et cou	CHOP
83.89.21	Recouvrement de défaut de fascia, épaule et aisselle	CHOP
83.89.22	Recouvrement de défaut de fascia, bras et coude	CHOP
83.89.23	Recouvrement de défaut de fascia, avant-bras	CHOP
83.89.24	Recouvrement de défaut de fascia, paroi thoracique, abdomen et dos	CHOP
83.89.25	Recouvrement de défaut de fascia, région inguino-génitale et fesses	CHOP
83.89.26	Recouvrement de défaut de fascia, membre inférieur	CHOP
83.89.29	Recouvrement de défaut de fascia, autre site	CHOP
83.89.90	Autres opérations plastiques de fascia, tête et cou	CHOP
83.89.91	Autres opérations plastiques de fascia, épaule et aisselle	CHOP
83.89.92	Autres opérations plastiques de fascia, bras et coude	CHOP
83.89.93	Autres opérations plastiques de fascia, avant-bras	CHOP
83.89.94	Autres opérations plastiques de fascia, paroi thoracique, abdomen et dos	CHOP
83.89.95	Autres opérations plastiques de fascia, région inguino-génitale et fesses	CHOP
83.89.96	Autres opérations plastiques de fascia, membre inférieur	CHOP
83.89.97	Autres opérations plastiques de fascia, autre site	CHOP
83.89.99	Autres opérations plastiques de fascia, autre	CHOP
83.8A.00	Révision de plastie de lambeau osseux, musculaire et fascial, SAP	CHOP
83.8A.09	Révision de plastie de lambeau osseux, musculaire et fascial, autre	CHOP
83.8A.10	Révision d'une plastie avec lambeau musculaire ou fascial local, tête et cou	CHOP
83.8A.11	Révision d'une plastie avec lambeau musculaire ou fascial local, épaule et aisselle	CHOP
83.8A.12	Révision d'une plastie avec lambeau musculaire ou fascial local, bras et coude	CHOP
83.8A.13	Révision d'une plastie avec lambeau musculaire ou fascial local, avant-bras	CHOP
83.8A.14	Révision d'une plastie avec lambeau musculaire ou fascial local, paroi thoracique, abdomen et dos	CHOP
83.8A.15	Révision d'une plastie avec lambeau musculaire ou fascial local, région inguino-génitale et fesses	CHOP
83.8A.16	Révision d'une plastie avec lambeau musculaire ou fascial local, membre inférieur	CHOP
83.8A.19	Révision d'une plastie avec lambeau musculaire ou fascial local, autre localisation	CHOP
83.8A.20	Révision d'une plastie avec lambeau ostéomyocutané ou ostéofasciocutané, tête et cou	CHOP
83.8A.21	Révision d'une plastie avec lambeau ostéomyocutané ou ostéofasciocutané, épaule et aisselle	CHOP
83.8A.22	Révision d'une plastie avec lambeau ostéomyocutané ou ostéofasciocutané, bras et coude	CHOP
83.8A.23	Révision d'une plastie avec lambeau ostéomyocutané ou ostéofasciocutané, avant-bras	CHOP
83.8A.24	Révision d'une plastie avec lambeau ostéomyocutané ou ostéofasciocutané, paroi thoracique, abdomen et dos	CHOP
83.8A.25	Révision d'une plastie avec lambeau ostéomyocutané ou ostéofasciocutané, région inguino-génitale et fesses	CHOP
83.8A.26	Révision d'une plastie avec lambeau ostéomyocutané ou ostéofasciocutané, membre inférieur	CHOP
83.8A.29	Révision d'une plastie avec lambeau ostéomyocutané ou ostéofasciocutané, autre localisation	CHOP



83.8A.30	Révision de toute autre plastie de lambeau musculaire ou fascial microvascularisé et anastomosé, tête et cou	CHOP
83.8A.31	Révision de toute autre plastie de lambeau musculaire ou fascial microvascularisé et anastomosé, épaule et aisselle	CHOP
83.8A.32	Révision de toute autre plastie de lambeau musculaire ou fascial microvascularisé et anastomosé, bras et coude	CHOP
83.8A.33	Révision de toute autre plastie de lambeau musculaire ou fascial microvascularisé et anastomosé, avant-bras	CHOP
83.8A.34	Révision de toute autre plastie de lambeau musculaire ou fascial microvascularisé et anastomosé, paroi thoracique, abdomen et dos	CHOP
83.8A.35	Révision de toute autre plastie de lambeau musculaire ou fascial microvascularisé et anastomosé, région inguino-génitale et fesses	CHOP
83.8A.36	Révision de toute autre plastie de lambeau musculaire ou fascial microvascularisé et anastomosé, membre inférieur	CHOP
83.8A.39	Révision de toute autre plastie de lambeau musculaire ou fascial microvascularisé et anastomosé, autre localisation	CHOP
83.92	Insertion ou remplacement de stimulateur de muscle squelettique	CHOP
83.93	Ablation de stimulateur de muscle squelettique	CHOP
83.99.00	Autres opérations de muscle, tendon, fascia et bourse, SAP	CHOP
83.99.10	Autres opérations de tendon, tête et cou	CHOP
83.99.11	Autres opérations de tendon, épaule et aisselle	CHOP
83.99.12	Autres opérations de tendon, bras et coude	CHOP
83.99.13	Autres opérations de tendon, avant-bras	CHOP
83.99.14	Autres opérations de tendon, paroi thoracique, abdomen et dos	CHOP
83.99.15	Autres opérations de tendon, région inguino-génitale et fesses	CHOP
83.99.16	Autres opérations de tendon, membre inférieur	CHOP
83.99.19	Autres opérations de tendon, autre site	CHOP
83.99.20	Autres opérations de muscle, fascia et bourse, tête et cou	CHOP
83.99.21	Autres opérations de muscle, fascia et bourse, épaule et aisselle	CHOP
83.99.22	Autres opérations de muscle, fascia et bourse, bras et coude	CHOP
83.99.23	Autres opérations de muscle, fascia et bourse, avant-bras	CHOP
83.99.24	Autres opérations de muscle, fascia et bourse, paroi thoracique, abdomen et dos	CHOP
83.99.25	Autres opérations de muscle, fascia et bourse, région inguino-génitale et fesses	CHOP
83.99.26	Autres opérations de muscle, fascia et bourse, membre inférieur	CHOP
83.99.29	Autres opérations de muscle, fascia et bourse, autre site	CHOP
83.99.30	Révision sans remplacement de stimulateur de muscle squelettique	CHOP
83.99.99	Autres opérations de muscle, tendon, fascia et bourse, autre	CHOP
84.00	Amputation de membre supérieur, SAP	CHOP
84.01	Amputation et désarticulation de doigt (sauf le pouce)	CHOP
84.02	Amputation et désarticulation du pouce	CHOP
84.03.00	Amputation de la main, SAP	CHOP
84.03.10	Amputation complète de la main au carpe ou au métacarpe	CHOP
84.03.99	Amputation de la main, autre	CHOP
84.04	Désarticulation du poignet	CHOP
84.05	Amputation de l'avant-bras	CHOP
84.06	Désarticulation du coude	CHOP
84.07	Amputation de l'humérus	CHOP
84.08	Désarticulation de l'épaule	CHOP
84.09	Amputation interthoracoscopulaire	CHOP
84.10	Amputation de membre inférieur, SAP	CHOP
84.11	Amputation d'orteil	CHOP

84.12	Amputation au niveau du pied	CHOP
84.13	Désarticulation de la cheville	CHOP
84.14	Amputation de la cheville, transmalléolaire	CHOP
84.15	Autre amputation en dessous du genou	CHOP
84.16	Désarticulation du genou	CHOP
84.17	Amputation au-dessus du genou	CHOP
84.18	Désarticulation de la hanche	CHOP
84.19	Amputation abdomino-pelvienne	CHOP
84.20	Réimplantation d'une extrémité, SAP	CHOP
84.21	Réimplantation de pouce	CHOP
84.22	Réimplantation de doigt (excepté le pouce)	CHOP
84.23.00	Réimplantation d'avant-bras, de poignet ou de main, SAP	CHOP
84.23.10	Réimplantation d'avant-bras	CHOP
84.23.12	Réimplantation du métacarpe	CHOP
84.23.13	Réimplantation du poignet	CHOP
84.23.99	Réimplantation d'avant-bras, de poignet ou de main, autre	CHOP
84.24.00	Réimplantation au niveau du coude ou du bras, SAP	CHOP
84.24.11	Réimplantation au niveau du coude	CHOP
84.24.12	Réimplantation du bras	CHOP
84.24.99	Réimplantation au niveau du coude ou du bras, autre	CHOP
84.25	Réimplantation d'orteil	CHOP
84.26	Réimplantation de pied	CHOP
84.27.00	Réimplantation de cheville ou de jambe, SAP	CHOP
84.27.11	Réimplantation au niveau du genou	CHOP
84.27.12	Réimplantation de la jambe	CHOP
84.27.99	Réimplantation de cheville ou de jambe, autre	CHOP
84.28	Réimplantation de cuisse	CHOP
84.29	Autre réimplantation de membre	CHOP
84.3X.00	Révision de moignon d'amputation, SAP	CHOP
84.3X.10	Révision de moignon d'amputation, région de l'épaule ou du bras	CHOP
84.3X.11	Révision de moignon d'amputation, région de l'avant-bras	CHOP
84.3X.12	Révision de moignon d'amputation, région de la main	CHOP
84.3X.13	Révision de moignon d'amputation, membre inférieur	CHOP
84.3X.19	Révision de moignon d'amputation, autre site	CHOP
84.3X.99	Révision de moignon d'amputation, autre	CHOP
84.53.00	Implantation de dispositif interne d'allongement de membres avec traction cinétique, SAP	CHOP
84.53.10	Implantation de dispositif interne d'allongement ou de transport osseux, système non motorisé	CHOP
84.53.11	Implantation de dispositif interne d'allongement ou de transport osseux, système motorisé	CHOP
84.53.99	Implantation de dispositif interne d'allongement de membres avec traction cinétique, autre	CHOP
84.54	Implantation d'autre dispositif interne d'allongement de membres	CHOP
84.55.00	Insertion de matériel de remplacement d'os, SAP	CHOP
84.55.09	Insertion de matériel de remplacement d'os, autre	CHOP
84.55.41	Insertion de ciment osseux sans ajout d'antibiotique, omoplate, clavicule, côtes et sternum	CHOP
84.55.42	Insertion de ciment osseux sans ajout d'antibiotique, humérus	CHOP
84.55.43	Insertion de ciment osseux sans ajout d'antibiotique, radius et cubitus	CHOP



84.55.44	Insertion de ciment osseux sans ajout d'antibiotique, os du carpe et du métacarpe	CHOP
84.55.45	Insertion de ciment osseux sans ajout d'antibiotique, phalanges de la main	CHOP
84.55.46	Insertion de ciment osseux sans ajout d'antibiotique, bassin	CHOP
84.55.47	Insertion de ciment osseux sans ajout d'antibiotique, fémur	CHOP
84.55.48	Insertion de ciment osseux sans ajout d'antibiotique, rotule	CHOP
84.55.4A	Insertion de ciment osseux sans ajout d'antibiotique, tibia	CHOP
84.55.4B	Insertion de ciment osseux sans ajout d'antibiotique, péroné	CHOP
84.55.4C	Insertion de ciment osseux sans ajout d'antibiotique, os du tarse et du métatarse	CHOP
84.55.4D	Insertion de ciment osseux sans ajout d'antibiotique, phalanges du pied	CHOP
84.55.4E	Insertion de ciment osseux sans ajout d'antibiotique, autre site	CHOP
84.55.51	Insertion de ciment osseux avec ajout d'antibiotique, omoplate, clavicule, côtes et sternum	CHOP
84.55.52	Insertion de ciment osseux avec ajout d'antibiotique, humérus	CHOP
84.55.53	Insertion de ciment osseux avec ajout d'antibiotique, radius et cubitus	CHOP
84.55.54	Insertion de ciment osseux avec ajout d'antibiotique, os du carpe et du métacarpe	CHOP
84.55.55	Insertion de ciment osseux avec ajout d'antibiotique, phalanges de la main	CHOP
84.55.56	Insertion de ciment osseux avec ajout d'antibiotique, bassin	CHOP
84.55.57	Insertion de ciment osseux avec ajout d'antibiotique, fémur	CHOP
84.55.58	Insertion de ciment osseux avec ajout d'antibiotique, rotule	CHOP
84.55.5A	Insertion de ciment osseux avec ajout d'antibiotique, tibia	CHOP
84.55.5B	Insertion de ciment osseux avec ajout d'antibiotique, péroné	CHOP
84.55.5C	Insertion de ciment osseux avec ajout d'antibiotique, os du tarse et du métatarse	CHOP
84.55.5D	Insertion de ciment osseux avec ajout d'antibiotique, phalanges du pied	CHOP
84.55.5E	Insertion de ciment osseux avec ajout d'antibiotique, autre site	CHOP
84.55.61	Insertion de matériau en céramique de remplacement d'os, non résorbable, omoplate, clavicule, côtes et sternum	CHOP
84.55.62	Insertion de matériau en céramique de remplacement d'os, non résorbable, humérus	CHOP
84.55.63	Insertion de matériau en céramique de remplacement d'os, non résorbable, radius et cubitus	CHOP
84.55.64	Insertion de matériau en céramique de remplacement d'os, non résorbable, os du carpe et du métacarpe	CHOP
84.55.65	Insertion de matériau en céramique de remplacement d'os, non résorbable, phalanges de la main	CHOP
84.55.66	Insertion de matériau en céramique de remplacement d'os, non résorbable, bassin	CHOP
84.55.67	Insertion de matériau en céramique de remplacement d'os, non résorbable, fémur	CHOP
84.55.68	Insertion de matériau en céramique de remplacement d'os, non résorbable, rotule	CHOP
84.55.6A	Insertion de matériau en céramique de remplacement d'os, non résorbable, tibia	CHOP
84.55.6B	Insertion de matériau en céramique de remplacement d'os, non résorbable, péroné	CHOP
84.55.6C	Insertion de matériau en céramique de remplacement d'os, non résorbable, os du tarse et du métatarse	CHOP
84.55.6D	Insertion de matériau en céramique de remplacement d'os, non résorbable, phalanges du pied	CHOP
84.55.6E	Insertion de matériau en céramique de remplacement d'os, non résorbable, autre site	CHOP
84.55.71	Insertion de matériau en céramique de remplacement d'os, biorésorbable, sans ajout d'antibiotique, omoplate, clavicule, côtes et sternum	CHOP
84.55.72	Insertion de matériau en céramique de remplacement d'os, biorésorbable, sans ajout d'antibiotique, humérus	CHOP
84.55.73	Insertion de matériau en céramique de remplacement d'os, biorésorbable, sans ajout d'antibiotique, radius et cubitus	CHOP
84.55.74	Insertion de matériau en céramique de remplacement d'os, biorésorbable, sans ajout d'antibiotique, os du carpe et du métacarpe	CHOP

84.55.75	Insertion de matériau en céramique de remplacement d'os, biorésorbable, sans ajout d'antibiotique, phalanges de la main	CHOP
84.55.76	Insertion de matériau en céramique de remplacement d'os, biorésorbable, sans ajout d'antibiotique, bassin	CHOP
84.55.77	Insertion de matériau en céramique de remplacement d'os, biorésorbable, sans ajout d'antibiotique, fémur	CHOP
84.55.78	Insertion de matériau en céramique de remplacement d'os, biorésorbable, sans ajout d'antibiotique, rotule	CHOP
84.55.7A	Insertion de matériau en céramique de remplacement d'os, biorésorbable, sans ajout d'antibiotique, tibia	CHOP
84.55.7B	Insertion de matériau en céramique de remplacement d'os, biorésorbable, sans ajout d'antibiotique, péroné	CHOP
84.55.7C	Insertion de matériau en céramique de remplacement d'os, biorésorbable, sans ajout d'antibiotique, os du tarse et du métatarse	CHOP
84.55.7D	Insertion de matériau en céramique de remplacement d'os, biorésorbable, sans ajout d'antibiotique, phalanges du pied	CHOP
84.55.7E	Insertion de matériau en céramique de remplacement d'os, biorésorbable, sans ajout d'antibiotique, autre site	CHOP
84.55.81	Insertion de matériau en céramique de remplacement d'os, biorésorbable, avec ajout d'antibiotique, omoplate, clavicule, côtes et sternum	CHOP
84.55.82	Insertion de matériau en céramique de remplacement d'os, biorésorbable, avec ajout d'antibiotique, humérus	CHOP
84.55.83	Insertion de matériau en céramique de remplacement d'os, biorésorbable, avec ajout d'antibiotique, radius et cubitus	CHOP
84.55.84	Insertion de matériau en céramique de remplacement d'os, biorésorbable, avec ajout d'antibiotique, os du carpe et du métacarpe	CHOP
84.55.85	Insertion de matériau en céramique de remplacement d'os, biorésorbable, avec ajout d'antibiotique, phalanges de la main	CHOP
84.55.86	Insertion de matériau en céramique de remplacement d'os, biorésorbable, avec ajout d'antibiotique, bassin	CHOP
84.55.87	Insertion de matériau en céramique de remplacement d'os, biorésorbable, avec ajout d'antibiotique, fémur	CHOP
84.55.88	Insertion de matériau en céramique de remplacement d'os, biorésorbable, avec ajout d'antibiotique, rotule	CHOP
84.55.8A	Insertion de matériau en céramique de remplacement d'os, biorésorbable, avec ajout d'antibiotique, tibia	CHOP
84.55.8B	Insertion de matériau en céramique de remplacement d'os, biorésorbable, avec ajout d'antibiotique, péroné	CHOP
84.55.8C	Insertion de matériau en céramique de remplacement d'os, biorésorbable, avec ajout d'antibiotique, os du tarse et du métatarse	CHOP
84.55.8D	Insertion de matériau en céramique de remplacement d'os, biorésorbable, avec ajout d'antibiotique, phalanges du pied	CHOP
84.55.8E	Insertion de matériau en céramique de remplacement d'os, biorésorbable, avec ajout d'antibiotique, autre site	CHOP
84.55.A1	Insertion de matériau métallique de remplacement d'os sans ajout d'antibiotique, omoplate, clavicule, côtes et sternum	CHOP
84.55.A2	Insertion de matériau métallique de remplacement d'os sans ajout d'antibiotique, humérus	CHOP
84.55.A3	Insertion de matériau métallique de remplacement d'os sans ajout d'antibiotique, radius et cubitus	CHOP
84.55.A4	Insertion de matériau métallique de remplacement d'os sans ajout d'antibiotique, os du carpe et du métacarpe	CHOP

84.55.A5	Insertion de matériau métallique de remplacement d'os sans ajout d'antibiotique, phalanges de la main	CHOP
84.55.A6	Insertion de matériau métallique de remplacement d'os sans ajout d'antibiotique, bassin	CHOP
84.55.A7	Insertion de matériau métallique de remplacement d'os sans ajout d'antibiotique, fémur	CHOP
84.55.A8	Insertion de matériau métallique de remplacement d'os sans ajout d'antibiotique, rotule	CHOP
84.55.AA	Insertion de matériau métallique de remplacement d'os sans ajout d'antibiotique, tibia	CHOP
84.55.AB	Insertion de matériau métallique de remplacement d'os sans ajout d'antibiotique, péroné	CHOP
84.55.AC	Insertion de matériau métallique de remplacement d'os sans ajout d'antibiotique, os du tarse et du métatarse	CHOP
84.55.AD	Insertion de matériau métallique de remplacement d'os sans ajout d'antibiotique, phalanges du pied	CHOP
84.55.AE	Insertion de matériau métallique de remplacement d'os sans ajout d'antibiotique, autre site	CHOP
84.55.B1	Insertion de matériau métallique de remplacement d'os avec ajout d'antibiotique, omoplate, clavicule, côtes et sternum	CHOP
84.55.B2	Insertion de matériau métallique de remplacement d'os avec ajout d'antibiotique, humérus	CHOP
84.55.B3	Insertion de matériau métallique de remplacement d'os avec ajout d'antibiotique, radius et cubitus	CHOP
84.55.B4	Insertion de matériau métallique de remplacement d'os avec ajout d'antibiotique, os du carpe et du métacarpe	CHOP
84.55.B5	Insertion de matériau métallique de remplacement d'os avec ajout d'antibiotique, phalanges de la main	CHOP
84.55.B6	Insertion de matériau métallique de remplacement d'os avec ajout d'antibiotique, bassin	CHOP
84.55.B7	Insertion de matériau métallique de remplacement d'os avec ajout d'antibiotique, fémur	CHOP
84.55.B8	Insertion de matériau métallique de remplacement d'os avec ajout d'antibiotique, rotule	CHOP
84.55.BA	Insertion de matériau métallique de remplacement d'os avec ajout d'antibiotique, tibia	CHOP
84.55.BB	Insertion de matériau métallique de remplacement d'os avec ajout d'antibiotique, péroné	CHOP
84.55.BC	Insertion de matériau métallique de remplacement d'os avec ajout d'antibiotique, os du tarse et du métatarse	CHOP
84.55.BD	Insertion de matériau métallique de remplacement d'os avec ajout d'antibiotique, phalanges du pied	CHOP
84.55.BE	Insertion de matériau métallique de remplacement d'os avec ajout d'antibiotique, autre site	CHOP
84.55.C1	Insertion d'autre matériau alloplastique de remplacement d'os sans ajout d'antibiotique, omoplate, clavicule, côtes et sternum	CHOP
84.55.C2	Insertion d'autre matériau alloplastique de remplacement d'os sans ajout d'antibiotique, humérus	CHOP
84.55.C3	Insertion d'autre matériau alloplastique de remplacement d'os sans ajout d'antibiotique, radius et cubitus	CHOP
84.55.C4	Insertion d'autre matériau alloplastique de remplacement d'os sans ajout d'antibiotique, os du carpe et du métacarpe	CHOP

84.55.C5	Insertion d'autre matériau alloplastique de remplacement d'os sans ajout d'antibiotique, phalanges de la main	CHOP
84.55.C6	Insertion d'autre matériau alloplastique de remplacement d'os sans ajout d'antibiotique, bassin	CHOP
84.55.C7	Insertion d'autre matériau alloplastique de remplacement d'os sans ajout d'antibiotique, fémur	CHOP
84.55.C8	Insertion d'autre matériau alloplastique de remplacement d'os sans ajout d'antibiotique, rotule	CHOP
84.55.CA	Insertion d'autre matériau alloplastique de remplacement d'os sans ajout d'antibiotique, tibia	CHOP
84.55.CB	Insertion d'autre matériau alloplastique de remplacement d'os sans ajout d'antibiotique, péroné	CHOP
84.55.CC	Insertion d'autre matériau alloplastique de remplacement d'os sans ajout d'antibiotique, os du tarse et du métatarse	CHOP
84.55.CD	Insertion d'autre matériau alloplastique de remplacement d'os sans ajout d'antibiotique, phalanges du pied	CHOP
84.55.CE	Insertion d'autre matériau alloplastique de remplacement d'os sans ajout d'antibiotique, autre site	CHOP
84.55.D1	Insertion d'autre matériau alloplastique de remplacement d'os avec ajout d'antibiotique, omoplate, clavicule, côtes et sternum	CHOP
84.55.D2	Insertion d'autre matériau alloplastique de remplacement d'os avec ajout d'antibiotique, humérus	CHOP
84.55.D3	Insertion d'autre matériau alloplastique de remplacement d'os avec ajout d'antibiotique, radius et cubitus	CHOP
84.55.D4	Insertion d'autre matériau alloplastique de remplacement d'os avec ajout d'antibiotique, os du carpe et du métacarpe	CHOP
84.55.D5	Insertion d'autre matériau alloplastique de remplacement d'os avec ajout d'antibiotique, phalanges de la main	CHOP
84.55.D6	Insertion d'autre matériau alloplastique de remplacement d'os avec ajout d'antibiotique, bassin	CHOP
84.55.D7	Insertion d'autre matériau alloplastique de remplacement d'os avec ajout d'antibiotique, fémur	CHOP
84.55.D8	Insertion d'autre matériau alloplastique de remplacement d'os avec ajout d'antibiotique, rotule	CHOP
84.55.DA	Insertion d'autre matériau alloplastique de remplacement d'os avec ajout d'antibiotique, tibia	CHOP
84.55.DB	Insertion d'autre matériau alloplastique de remplacement d'os avec ajout d'antibiotique, péroné	CHOP
84.55.DC	Insertion d'autre matériau alloplastique de remplacement d'os avec ajout d'antibiotique, os du tarse et du métatarse	CHOP
84.55.DD	Insertion d'autre matériau alloplastique de remplacement d'os avec ajout d'antibiotique, phalanges du pied	CHOP
84.55.DE	Insertion d'autre matériau alloplastique de remplacement d'os avec ajout d'antibiotique, autre site	CHOP
84.57	Enlèvement de spacer (ciment)	CHOP
84.91	Amputation, SAP	CHOP
84.92	Séparation de jumeaux siamois égaux	CHOP
84.93	Séparation de jumeaux siamois inégaux	CHOP
84.99.11	Autres opérations lors d'anomalie congénitale de l'autre membre supérieur	CHOP
84.99.12	Autres opérations lors d'autre anomalie congénitale de l'autre membre inférieur	CHOP
84.99.13	Autres opérations lors d'autre anomalie congénitale du pied	CHOP

84.99.14	Plastie de Borggreve	CHOP
84.99.20	Autres opérations du système musculo-squelettique, implantation, révision ou remplacement d'un implant partiel de substitution osseuse	CHOP
84.99.31	Greffe d'avant-bras, de poignet ou de main	CHOP
84.A2.09	Ostéosynthèse par autre matériel d'ostéosynthèse	CHOP
85.2C.11	Débridement chirurgical du sein par excision sous anesthésie locale par infiltration, régionale ou générale, non étendu	CHOP
85.2C.12	Débridement chirurgical du sein par excision sous anesthésie locale par infiltration, régionale ou générale, étendu	CHOP
85.2C.21	Débridement chirurgical du sein, sans excision, sans anesthésie locale par infiltration, régionale ou générale, non étendu	CHOP
85.2C.22	Débridement chirurgical du sein, sans excision, sans anesthésie locale par infiltration, régionale ou générale, étendu	CHOP
85.2C.31	Débridement chirurgical du sein, sans excision, sous anesthésie locale par infiltration, régionale ou générale, non étendu	CHOP
85.2C.32	Débridement chirurgical du sein, sans excision, sous anesthésie locale par infiltration, régionale ou générale, étendu	CHOP
85.6	Mastopexie	CHOP
85.9	Opérations du sein, autre	CHOP
85.A0	Mastectomie, SAP	CHOP
85.A1	Mastectomie partielle	CHOP
85.A2.11	Mastectomie avec conservation de l'étui cutané, résection complète du tissu glandulaire, sans autre mesure	CHOP
85.A2.12	Mastectomie avec conservation de l'étui cutané, résection complète du tissu glandulaire, avec raffermisssement de la peau	CHOP
85.A3.11	Mastectomie avec conservation du mamelon, résection complète du tissu glandulaire, sans autre mesure	CHOP
85.A3.12	Mastectomie avec conservation du mamelon, résection complète du tissu glandulaire, avec raffermisssement de la peau	CHOP
85.A4	Mastectomie simple	CHOP
85.A5	Mastectomie radicale modifiée	CHOP
85.A6.11	Mastectomie radicale sans résection partielle de la paroi thoracique	CHOP
85.A6.12	Mastectomie radicale avec résection partielle de la paroi thoracique	CHOP
85.A7	Mastectomie radicale, étendue	CHOP
85.A8	Mastectomie lors de gynécomastie	CHOP
85.A9	Mastectomie, autre	CHOP
85.B	Mammoplastie de réduction	CHOP
85.D2	Implantation de prothèse mammaire pour augmentation	CHOP
85.D9	Mammoplastie d'augmentation, autre	CHOP
85.E1	Implantation de prothèse mammaire, pour réparation primaire	CHOP
85.E2	Implantation de prothèse mammaire, pour réparation secondaire	CHOP
85.E9	Implantation de prothèse mammaire, autre	CHOP
85.F1	Révision sans remplacement de prothèse mammaire	CHOP
85.F2.00	Ablation de prothèse mammaire, SAP	CHOP
85.F2.09	Ablation de prothèse mammaire, autre	CHOP
85.F2.11	Ablation de prothèse mammaire, avec capsulotomie	CHOP
85.F2.12	Ablation de prothèse mammaire, avec capsulectomie	CHOP
85.G0	Réparation du mamelon et de l'aréole, SAP	CHOP
85.G1	Suture du mamelon (après lésion traumatique)	CHOP
85.G2	Transposition du mamelon	CHOP
85.G3	Éversion chirurgicale de mamelon inversé	CHOP

85.G4.11	Réparation du mamelon avec tatouage	CHOP
85.G4.12	Réparation du mamelon avec lambeau local	CHOP
85.G4.13	Réparation du mamelon avec greffe de peau	CHOP
85.G5.11	Réparation de l'aréole avec tatouage	CHOP
85.G5.12	Réparation de l'aréole avec lambeau local	CHOP
85.G5.13	Réparation de l'aréole avec greffe de peau	CHOP
85.G9	Réparation du mamelon et de l'aréole, autre	CHOP
85.H0	Greffe de peau libre et remplacement permanent de la peau du sein, SAP	CHOP
85.H1	Greffe autologue de peau totale du sein	CHOP
85.H2	Greffe autologue de peau en épaisseur partielle du sein	CHOP
85.H3.11	Remplacement permanent de la peau du sein par matériel de remplacement, non étendu	CHOP
85.H3.12	Remplacement permanent de la peau du sein par matériel de remplacement, étendu	CHOP
85.H9	Greffe de peau libre et remplacement permanent de la peau du sein, autre	CHOP
85.I0	Plastie de lambeau et révision de plastie de lambeau de peau et de tissu sous-cutané du sein, SAP	CHOP
85.I1	Plastie de lambeau de peau et de tissu sous-cutané du sein	CHOP
85.I2	Reconstruction mammaire avec lambeau cutané pédiculé	CHOP
85.I3	Révision d'une plastie de lambeau de peau et de tissu sous-cutané du sein	CHOP
85.I9	Plastie de lambeau et révision de plastie de lambeau de peau et de tissu sous-cutané du sein, autre	CHOP
85.J1	Couverture temporaire de tissu mou du sein	CHOP
85.J2	Insertion d'expandeur tissulaire au niveau du sein	CHOP
85.J3	Ablation d'expandeur au niveau du sein	CHOP
85.J4.00	Couverture de tissu mou et remplacement de la peau du sein par thérapie cellulaire, SAP	CHOP
85.J4.09	Couverture de tissu mou et remplacement de la peau du sein par thérapie cellulaire, autre	CHOP
85.J4.11	Couverture de tissu mou et remplacement de la peau du sein par kératinocytes cultivés avec application sous forme de feuille	CHOP
85.J4.12	Couverture de tissu mou et remplacement de la peau du sein par application d'une suspension de cellules (thérapie par pulvérisation) de kératinocytes et fibroblastes autologues cultivés	CHOP
85.J4.13	Couverture de tissu mou et remplacement de la peau du sein par application d'une suspension de cellules (thérapie par pulvérisation) de kératinocytes et fibroblastes non cultivés	CHOP
85.J9	Autres opérations de peau et de tissu sous-cutané du sein, autre	CHOP
85.K0	Opérations plastiques du sein, SAP	CHOP
85.K1	Suture de plaie du sein	CHOP
85.K2	Correction de cicatrice rétractile au sein	CHOP
85.K3.09	Réparation du sein avec lambeau myocutané libre microvascularisé et anastomosé, autre	CHOP
85.K3.11	Mammoplastie par lambeau myocutané libre	CHOP
85.K3.12	Plastie de lambeau musculo-cutané de gracilis	CHOP
85.K4.09	Réparation du sein avec lambeau dermo-adipeux libre microvascularisé et anastomosé, autre	CHOP
85.K4.11	Mammoplastie par Lambeau perforateur épigastrique inférieur profond [DIEP]	CHOP
85.K4.12	Lambeau de l'artère épigastrique inférieure superficielle [SIEA]	CHOP
85.K4.13	Lambeau perforateur de l'artère glutéale supérieure [S-GAP]	CHOP
85.K4.14	Lambeau perforateur de l'artère glutéale inférieure [I-GAP]	CHOP
85.K4.15	Mammoplastie avec lambeau perforateur de l'artère profonde [PAP]	CHOP



85.K5	Mammoplastie par transplant (lambeau) myocutané pédiculé	CHOP
85.K6.11	Révision de plasties de lambeaux myocutanés et dermo-adipeux du sein, sans autre mesure	CHOP
85.K6.12	Révision de plasties de lambeaux myocutanés et dermo-adipeux du sein, avec thrombectomie	CHOP
85.K6.13	Révision de plasties de lambeaux myocutanés et dermo-adipeux du sein, avec création et révision d'anastomose vasculaire	CHOP
85.K9	Opérations plastiques du sein, autre	CHOP
86.03	Incision de sinus ou de kyste sacro-coccygien	CHOP
86.04.10	Incision avec drainage de peau et de tissu sous-cutané, à la tête	CHOP
86.04.18	Incision avec drainage de peau et de tissu sous-cutané, autre site	CHOP
86.05.10	Incision avec extraction de corps étranger ou dispositif de la peau et du tissu sous-cutané de la tête	CHOP
86.05.14	Incision avec extraction de corps étranger ou dispositif de la peau et du tissu sous-cutané de la main	CHOP
86.05.15	Incision avec extraction de corps étranger ou dispositif de la peau et du tissu sous-cutané du pied	CHOP
86.05.19	Incision avec extraction de corps étranger ou dispositif de la peau et du tissu sous-cutané d' autre site	CHOP
86.09	Autre incision de peau et de tissu sous-cutané	CHOP
86.0A.01	Incision de peau et de tissu sous-cutané à la tête, sans autre mesure	CHOP
86.0A.06	Incision de peau et de tissu sous-cutané à la main, sans autre mesure	CHOP
86.0A.0D	Incision de peau et de tissu sous-cutané au pied, sans autre mesure	CHOP
86.0A.0E	Incision de peau et de tissu sous-cutané d'autre site, sans autre mesure	CHOP
86.21	Excision de kyste ou de sinus sacro-coccygien	CHOP
86.30	Excision locale de lésion ou de tissu cutané et sous-cutané, SAP	CHOP
86.31.11	Excision locale de lésion ou de tissu cutané et sous-cutané, sans fermeture primaire de la plaie, à la tête	CHOP
86.31.16	Excision locale de lésion ou de tissu cutané et sous-cutané, sans fermeture primaire de la plaie, à la main	CHOP
86.31.1D	Excision locale de lésion ou de tissu cutané et sous-cutané, sans fermeture primaire de la plaie, au pied	CHOP
86.31.1E	Excision locale de lésion ou de tissu cutané et sous-cutané, sans fermeture primaire de la plaie, autre site	CHOP
86.32.11	Excision locale de lésion ou de tissu cutané et sous-cutané, avec fermeture primaire de la plaie, à la tête	CHOP
86.32.16	Excision locale de lésion ou de tissu cutané et sous-cutané, avec fermeture primaire de la plaie, à la main	CHOP
86.32.1D	Excision locale de lésion ou de tissu cutané et sous-cutané, avec fermeture primaire de la plaie, au pied	CHOP
86.32.1E	Excision locale de lésion ou de tissu cutané et sous-cutané, avec fermeture primaire de la plaie, autre site	CHOP
86.33.11	Excision locale de lésion ou de tissu cutané et sous-cutané, avec recouvrement plastique, à la tête	CHOP
86.33.16	Excision locale de lésion ou de tissu cutané et sous-cutané, avec recouvrement plastique, à la main	CHOP
86.33.1D	Excision locale de lésion ou de tissu cutané et sous-cutané, avec recouvrement plastique, au pied	CHOP
86.33.1E	Excision locale de lésion ou de tissu cutané et sous-cutané, avec recouvrement plastique, autre site	CHOP
86.40	Excision étendue et radicale de lésion ou de tissu cutané et sous-cutané, SAP	CHOP

86.41.11	Excision radicale et étendue de lésion ou de tissu cutané et sous-cutané, sans fermeture primaire de la plaie, à la tête	CHOP
86.41.12	Excision radicale et étendue de lésion ou de tissu cutané et sous-cutané, sans fermeture primaire de la plaie, au cou	CHOP
86.41.13	Excision radicale et étendue de lésion ou de tissu cutané et sous-cutané, sans fermeture primaire de la plaie, à l'épaule et aisselle	CHOP
86.41.14	Excision radicale et étendue de lésion ou de tissu cutané et sous-cutané, sans fermeture primaire de la plaie, au bras et au coude	CHOP
86.41.15	Excision radicale et étendue de lésion ou de tissu cutané et sous-cutané, sans fermeture primaire de la plaie, à l'avant-bras	CHOP
86.41.16	Excision radicale et étendue de lésion ou de tissu cutané et sous-cutané, sans fermeture primaire de la plaie, à la main	CHOP
86.41.17	Excision radicale et étendue de lésion ou de tissu cutané et sous-cutané, sans fermeture primaire de la plaie, à la paroi thoracique et au dos	CHOP
86.41.18	Excision radicale et étendue de lésion ou de tissu cutané et sous-cutané, sans fermeture primaire de la plaie, à l'abdomen et l'aîne	CHOP
86.41.1A	Excision radicale et étendue de lésion ou de tissu cutané et sous-cutané, sans fermeture primaire de la plaie, aux fesses	CHOP
86.41.1B	Excision radicale et étendue de lésion ou de tissu cutané et sous-cutané, sans fermeture primaire de la plaie, à la cuisse et au genou	CHOP
86.41.1C	Excision radicale et étendue de lésion ou de tissu cutané et sous-cutané, sans fermeture primaire de la plaie, à la jambe	CHOP
86.41.1D	Excision radicale et étendue de lésion ou de tissu cutané et sous-cutané, sans fermeture primaire de la plaie, au pied	CHOP
86.42.11	Excision radicale et étendue de lésion ou de tissu cutané et sous-cutané, avec fermeture primaire de la plaie, à la tête	CHOP
86.42.12	Excision radicale et étendue de lésion ou de tissu cutané et sous-cutané, avec fermeture primaire de la plaie, au cou	CHOP
86.42.13	Excision radicale et étendue de lésion ou de tissu cutané et sous-cutané, avec fermeture primaire de la plaie, à l'épaule et aisselle	CHOP
86.42.14	Excision radicale et étendue de lésion ou de tissu cutané et sous-cutané, avec fermeture primaire de la plaie, au bras et au coude	CHOP
86.42.15	Excision radicale et étendue de lésion ou de tissu cutané et sous-cutané, avec fermeture primaire de la plaie, à l'avant-bras	CHOP
86.42.16	Excision radicale et étendue de lésion ou de tissu cutané et sous-cutané, avec fermeture primaire de la plaie, à la main	CHOP
86.42.17	Excision radicale et étendue de lésion ou de tissu cutané et sous-cutané, avec fermeture primaire de la plaie, à la paroi thoracique et au dos	CHOP
86.42.18	Excision radicale et étendue de lésion ou de tissu cutané et sous-cutané, avec fermeture primaire de la plaie, à l'abdomen et à l'aîne	CHOP
86.42.1A	Excision radicale et étendue de lésion ou de tissu cutané et sous-cutané, avec fermeture primaire de la plaie, aux fesses	CHOP
86.42.1B	Excision radicale et étendue de lésion ou de tissu cutané et sous-cutané, avec fermeture primaire de la plaie, à la cuisse et au genou	CHOP
86.42.1C	Excision radicale et étendue de lésion ou de tissu cutané et sous-cutané, avec fermeture primaire de la plaie, à la jambe	CHOP
86.42.1D	Excision radicale et étendue de lésion ou de tissu cutané et sous-cutané, avec fermeture primaire de la plaie, au pied	CHOP
86.43.11	Excision radicale et étendue de lésion ou de tissu cutané et sous-cutané, avec recouvrement plastique, à la tête	CHOP
86.43.12	Excision radicale et étendue de lésion ou de tissu cutané et sous-cutané, avec recouvrement plastique, au cou	CHOP



86.43.13	Excision radicale et étendue de lésion ou de tissu cutané et sous-cutané, avec recouvrement plastique, à l'épaule et aisselle	CHOP
86.43.14	Excision radicale et étendue de lésion ou de tissu cutané et sous-cutané, avec recouvrement plastique, au bras et au coude	CHOP
86.43.15	Excision radicale et étendue de lésion ou de tissu cutané et sous-cutané, avec recouvrement plastique, à l'avant-bras	CHOP
86.43.16	Excision radicale et étendue de lésion ou de tissu cutané et sous-cutané, avec recouvrement plastique, à la main	CHOP
86.43.17	Excision radicale et étendue de lésion ou de tissu cutané et sous-cutané, avec recouvrement plastique, à la paroi thoracique et au dos	CHOP
86.43.18	Excision radicale et étendue de lésion ou de tissu cutané et sous-cutané, avec recouvrement plastique, à l'abdomen et l'aine	CHOP
86.43.1A	Excision radicale et étendue de lésion ou de tissu cutané et sous-cutané, avec recouvrement plastique, aux fesses	CHOP
86.43.1B	Excision radicale et étendue de lésion ou de tissu cutané et sous-cutané, avec recouvrement plastique, à la cuisse/au genou	CHOP
86.43.1C	Excision radicale et étendue de lésion ou de tissu cutané et sous-cutané, avec recouvrement plastique, à la jambe	CHOP
86.43.1D	Excision radicale et étendue de lésion ou de tissu cutané et sous-cutané, avec recouvrement plastique, au pied	CHOP
86.49	Excision radicale et étendue de lésion ou de tissu cutané et sous-cutané, autre	CHOP
86.51	Réimplantation du cuir chevelu	CHOP
86.52.11	Suture primaire de la peau et du tissu sous-cutané de la tête	CHOP
86.52.16	Suture primaire de la peau et du tissu sous-cutané de la main	CHOP
86.52.1D	Suture primaire de la peau et du tissu sous-cutané du pied	CHOP
86.52.1E	Suture primaire de la peau et du tissu sous-cutané d'autres sites	CHOP
86.53.11	Suture secondaire de la peau et du tissu sous-cutané à la tête	CHOP
86.53.16	Suture secondaire de la peau et du tissu sous-cutané à la main	CHOP
86.53.1D	Suture secondaire de la peau et du tissu sous-cutané au pied	CHOP
86.53.1E	Suture secondaire de la peau et du tissu sous-cutané, autre site	CHOP
86.60	Grefe de peau libre et remplacement permanent de la peau, SAP	CHOP
86.69	Grefe de peau libre et remplacement permanent de la peau, autre	CHOP
86.6A.00	Grefe autologue de peau totale, SAP	CHOP
86.6A.09	Grefe autologue de peau totale, autre	CHOP
86.6A.11	Grefe autologue de peau totale, non étendue, à la tête	CHOP
86.6A.12	Grefe autologue de peau totale, non étendue, au cou	CHOP
86.6A.13	Grefe autologue de peau totale, non étendue, à l'épaule et à l'aisselle	CHOP
86.6A.14	Grefe autologue de peau totale, non étendue, au bras et au coude	CHOP
86.6A.15	Grefe autologue de peau totale, non étendue, à l'avant-bras	CHOP
86.6A.16	Grefe autologue de peau totale, non étendue, à la main	CHOP
86.6A.17	Grefe autologue de peau totale, non étendue, à la paroi thoracique et au dos	CHOP
86.6A.18	Grefe autologue de peau totale, non étendue, à l'abdomen et à l'aine	CHOP
86.6A.1A	Grefe autologue de peau totale, non étendue, aux fesses	CHOP
86.6A.1B	Grefe autologue de peau totale, non étendue, à la cuisse et au genou	CHOP
86.6A.1C	Grefe autologue de peau totale, non étendue, à la jambe	CHOP
86.6A.1D	Grefe autologue de peau totale, non étendue, au pied	CHOP
86.6A.21	Grefe autologue de peau totale, étendue, à la tête	CHOP
86.6A.22	Grefe autologue de peau totale, étendue, au cou	CHOP
86.6A.23	Grefe autologue de peau totale, étendue, à l'épaule et à l'aisselle	CHOP
86.6A.24	Grefe autologue de peau totale, étendue, au bras et au coude	CHOP
86.6A.25	Grefe autologue de peau totale, étendue, à l'avant-bras	CHOP

86.6A.26	Grefe autologue de peau totale, étendue, à la main	CHOP
86.6A.27	Grefe autologue de peau totale, étendue, à la paroi thoracique et au dos	CHOP
86.6A.28	Grefe autologue de peau totale, étendue, à l'abdomen et à l'aine	CHOP
86.6A.2A	Grefe autologue de peau totale, étendue, aux fesses	CHOP
86.6A.2B	Grefe autologue de peau totale, étendue, à la cuisse et au genou	CHOP
86.6A.2C	Grefe autologue de peau totale, étendue, à la jambe	CHOP
86.6A.2D	Grefe autologue de peau totale, étendue, au pied	CHOP
86.6B.00	Grefe autologue de peau d'épaisseur partielle, SAP	CHOP
86.6B.09	Grefe autologue de peau d'épaisseur partielle, autre	CHOP
86.6B.11	Grefe autologue de peau d'épaisseur partielle, non étendue, à la tête	CHOP
86.6B.12	Grefe autologue de peau d'épaisseur partielle, non étendue, au cou	CHOP
86.6B.13	Grefe autologue de peau d'épaisseur partielle, non étendue, à l'épaule et à l'aisselle	CHOP
86.6B.14	Grefe autologue de peau d'épaisseur partielle, non étendue, au bras et au coude	CHOP
86.6B.15	Grefe autologue de peau d'épaisseur partielle, non étendue, à l'avant-bras	CHOP
86.6B.16	Grefe autologue de peau d'épaisseur partielle, non étendue, à la main	CHOP
86.6B.17	Grefe autologue de peau d'épaisseur partielle, non étendue, à la paroi thoracique et au dos	CHOP
86.6B.18	Grefe autologue de peau d'épaisseur partielle, non étendue, à l'abdomen et à l'aine	CHOP
86.6B.1A	Grefe autologue de peau d'épaisseur partielle, non étendue, aux fesses	CHOP
86.6B.1B	Grefe autologue de peau d'épaisseur partielle, non étendue, à la cuisse et au genou	CHOP
86.6B.1C	Grefe autologue de peau d'épaisseur partielle, non étendue, à la jambe	CHOP
86.6B.1D	Grefe autologue de peau d'épaisseur partielle, non étendue, au pied	CHOP
86.6B.21	Grefe autologue de peau d'épaisseur partielle, étendue, à la tête	CHOP
86.6B.22	Grefe autologue de peau d'épaisseur partielle, étendue, au cou	CHOP
86.6B.23	Grefe autologue de peau d'épaisseur partielle, étendue, à l'épaule et à l'aisselle	CHOP
86.6B.24	Grefe autologue de peau d'épaisseur partielle, étendue, au bras et au coude	CHOP
86.6B.25	Grefe autologue de peau d'épaisseur partielle, étendue, à l'avant-bras	CHOP
86.6B.26	Grefe autologue de peau d'épaisseur partielle, étendue, à la main	CHOP
86.6B.27	Grefe autologue de peau d'épaisseur partielle, étendue, à la paroi thoracique et au dos	CHOP
86.6B.28	Grefe autologue de peau d'épaisseur partielle, étendue, à l'abdomen et à l'aine	CHOP
86.6B.2A	Grefe autologue de peau d'épaisseur partielle, étendue, aux fesses	CHOP
86.6B.2B	Grefe autologue de peau d'épaisseur partielle, étendue, à la cuisse et au genou	CHOP
86.6B.2C	Grefe autologue de peau d'épaisseur partielle, étendue, à la jambe	CHOP
86.6B.2D	Grefe autologue de peau d'épaisseur partielle, étendue, au pied	CHOP
86.6C.00	Autre remplacement permanent de la peau et du tissu sous-cutané, SAP	CHOP
86.6C.09	Autre remplacement permanent de la peau et du tissu sous-cutané, autre	CHOP
86.6C.11	Remplacement permanent de la peau par matériel de remplacement bicouche derme-épiderme, non étendu, à la tête	CHOP
86.6C.16	Remplacement permanent de la peau par matériel de remplacement bicouche derme-épiderme, non étendu, à la main	CHOP
86.6C.1D	Remplacement permanent de la peau par matériel de remplacement bicouche derme-épiderme, non étendu, au pied	CHOP
86.6C.1E	Remplacement permanent de la peau par matériel de remplacement bicouche derme-épiderme, non étendu, autre site	CHOP
86.6C.21	Remplacement permanent de la peau par matériel de remplacement bicouche derme-épiderme, étendu, à la tête	CHOP
86.6C.26	Remplacement permanent de la peau par matériel de remplacement bicouche derme-épiderme, étendu, à la main	CHOP
86.6C.2D	Remplacement permanent de la peau par matériel de remplacement bicouche derme-épiderme, étendu, au pied	CHOP

86.6C.2E	Remplacement permanent de la peau par matériel de remplacement bicouche derme-épiderme, étendu, autre site	CHOP
86.6C.31	Remplacement permanent de la peau par matériel de remplacement d'épiderme, non étendu, à la tête	CHOP
86.6C.36	Remplacement permanent de la peau par matériel de remplacement d'épiderme, non étendu, à la main	CHOP
86.6C.3D	Remplacement permanent de la peau par matériel de remplacement d'épiderme, non étendu, au pied	CHOP
86.6C.3E	Remplacement permanent de la peau par matériel de remplacement d'épiderme, non étendu, autre site	CHOP
86.6C.41	Remplacement permanent de la peau par matériel de remplacement d'épiderme, étendu, à la tête	CHOP
86.6C.46	Remplacement permanent de la peau par matériel de remplacement d'épiderme, étendu, à la main	CHOP
86.6C.4D	Remplacement permanent de la peau par matériel de remplacement d'épiderme, étendu, au pied	CHOP
86.6C.4E	Remplacement permanent de la peau par matériel de remplacement d'épiderme, étendu, autre site	CHOP
86.6C.51	Remplacement permanent de la peau par matériel de remplacement de derme, non étendu, à la tête	CHOP
86.6C.56	Remplacement permanent de la peau par matériel de remplacement de derme, non étendu, à la main	CHOP
86.6C.5D	Remplacement permanent de la peau par matériel de remplacement de derme, non étendu, à la tête, au pied	CHOP
86.6C.5E	Remplacement permanent de la peau par matériel de remplacement de derme, non étendu, autre site	CHOP
86.6C.61	Remplacement permanent de la peau par matériel de remplacement de derme, étendu, à la tête	CHOP
86.6C.66	Remplacement permanent de la peau par matériel de remplacement de derme, étendu, à la main	CHOP
86.6C.6D	Remplacement permanent de la peau par matériel de remplacement de derme, étendu, au pied	CHOP
86.6C.6E	Remplacement permanent de la peau par matériel de remplacement de derme, étendu, autre site	CHOP
86.6D.11	Révision d'une greffe de peau libre et d'un remplacement permanent de la peau, à la tête	CHOP
86.6D.16	Révision d'une greffe de peau libre et d'un remplacement permanent de la peau, à la main	CHOP
86.6D.1D	Révision d'une greffe de peau libre et d'un remplacement permanent de la peau, au pied	CHOP
86.6D.1E	Révision d'une greffe de peau libre et d'un remplacement permanent de la peau, autre site	CHOP
86.70	Plastie de lambeau de peau et de tissu sous-cutané, SAP	CHOP
86.79	Plastie de lambeau de peau et de tissu sous-cutané, autre	CHOP
86.7A.11	Plastie d'avancement, non étendue, à la tête	CHOP
86.7A.16	Plastie d'avancement, non étendue, à la main	CHOP
86.7A.1D	Plastie d'avancement, non étendue, au pied	CHOP
86.7A.1E	Plastie d'avancement, non étendue, autre site	CHOP
86.7A.21	Plastie d'avancement, étendue, à la tête	CHOP
86.7A.26	Plastie d'avancement, étendue, à la main	CHOP
86.7A.2D	Plastie d'avancement, étendue, au pied	CHOP

86.7A.2E	Plastie d'avancement, étendue, autre site	CHOP
86.7A.31	Plastie de glissement-rotation, non étendue, à la tête	CHOP
86.7A.36	Plastie de glissement-rotation, non étendue, à la main	CHOP
86.7A.3D	Plastie de glissement-rotation, non étendue, au pied	CHOP
86.7A.3E	Plastie de glissement-rotation, non étendue, autre site	CHOP
86.7A.41	Plastie de glissement-rotation, étendue, à la tête	CHOP
86.7A.46	Plastie de glissement-rotation, étendue, à la main	CHOP
86.7A.4D	Plastie de glissement-rotation, étendue, au pied	CHOP
86.7A.4E	Plastie de glissement-rotation, étendue, autre site	CHOP
86.7A.51	Plastie de transposition (VY), non étendue, à la tête	CHOP
86.7A.56	Plastie de transposition (VY), non étendue, à la main	CHOP
86.7A.5D	Plastie de transposition (VY), non étendue, au pied	CHOP
86.7A.5E	Plastie de transposition (VY), non étendue, autre site	CHOP
86.7A.61	Plastie de transposition (VY), étendue, à la tête	CHOP
86.7A.66	Plastie de transposition (VY), étendue, à la main	CHOP
86.7A.6D	Plastie de transposition (VY), étendue, au pied	CHOP
86.7A.6E	Plastie de transposition (VY), étendue, autre site	CHOP
86.7A.71	Plastie de lambeau insulaire, non étendue, à la tête	CHOP
86.7A.76	Plastie de lambeau insulaire, non étendue, à la main	CHOP
86.7A.7D	Plastie de lambeau insulaire, non étendue, au pied	CHOP
86.7A.7E	Plastie de lambeau insulaire, non étendue, autre site	CHOP
86.7A.81	Plastie de lambeau insulaire, étendue, à la tête	CHOP
86.7A.86	Plastie de lambeau insulaire, étendue, à la main	CHOP
86.7A.8D	Plastie de lambeau insulaire, étendue, au pied	CHOP
86.7A.8E	Plastie de lambeau insulaire, étendue, autre site	CHOP
86.7A.A1	Plastie en Z, non étendue, à la tête	CHOP
86.7A.A6	Plastie en Z, non étendue, à la main	CHOP
86.7A.AD	Plastie en Z, non étendue, au pied	CHOP
86.7A.AE	Plastie en Z, non étendue, autre site	CHOP
86.7A.B1	Plastie en Z, étendue, à la tête	CHOP
86.7A.B6	Plastie en Z, étendue, à la main	CHOP
86.7A.BD	Plastie en Z, étendue, au pied	CHOP
86.7A.BE	Plastie en Z, étendue, autre site	CHOP
86.7A.C1	Plastie en W, non étendue, à la tête	CHOP
86.7A.C6	Plastie en W, non étendue, à la main	CHOP
86.7A.CD	Plastie en W, non étendue, au pied	CHOP
86.7A.CE	Plastie en W, non étendue, autre site	CHOP
86.7A.D1	Plastie en W, étendue, à la tête	CHOP
86.7A.D6	Plastie en W, étendue, à la main	CHOP
86.7A.DD	Plastie en W, étendue, au pied	CHOP
86.7A.DE	Plastie en W, étendue, autre site	CHOP
86.7B.11	Plastie régionale à lambeau pédiculé, à la tête	CHOP
86.7B.12	Plastie régionale à lambeau pédiculé, au cou	CHOP
86.7B.13	Plastie régionale à lambeau pédiculé, à l'épaule et à l'aisselle	CHOP
86.7B.14	Plastie régionale à lambeau pédiculé, au bras et au coude	CHOP
86.7B.15	Plastie régionale à lambeau pédiculé, à l'avant-bras	CHOP
86.7B.16	Plastie régionale à lambeau pédiculé, à la main	CHOP
86.7B.17	Plastie régionale à lambeau pédiculé, à la paroi thoracique et au dos	CHOP
86.7B.18	Plastie régionale à lambeau pédiculé, à l'abdomen et à l'aîne	CHOP
86.7B.1A	Plastie régionale à lambeau pédiculé, aux fesses	CHOP

86.7B.1B	Plastie régionale à lambeau pédiculé, à la cuisse et au genou	CHOP
86.7B.1C	Plastie régionale à lambeau pédiculé, à la jambe	CHOP
86.7B.1D	Plastie régionale à lambeau pédiculé, au pied	CHOP
86.7C.11	Plastie à lambeau pédiculé à distance, à la tête	CHOP
86.7C.12	Plastie à lambeau pédiculé à distance, au cou	CHOP
86.7C.13	Plastie à lambeau pédiculé à distance, à l'épaule et à l'aisselle	CHOP
86.7C.14	Plastie à lambeau pédiculé à distance, au bras et au coude	CHOP
86.7C.15	Plastie à lambeau pédiculé à distance, à l'avant-bras	CHOP
86.7C.16	Plastie à lambeau pédiculé à distance, à la main	CHOP
86.7C.17	Plastie à lambeau pédiculé à distance, à la paroi thoracique et au dos	CHOP
86.7C.18	Plastie à lambeau pédiculé à distance, à l'abdomen et à l'aîne	CHOP
86.7C.1A	Plastie à lambeau pédiculé à distance, aux fesses	CHOP
86.7C.1B	Plastie à lambeau pédiculé à distance, à la cuisse et au genou	CHOP
86.7C.1C	Plastie à lambeau pédiculé à distance, à la jambe	CHOP
86.7C.1D	Plastie à lambeau pédiculé à distance, au pied	CHOP
86.7D.11	Plastie à lambeau libre microvascularisé et anastomosé, à la tête	CHOP
86.7D.12	Plastie à lambeau libre microvascularisé et anastomosé, au cou	CHOP
86.7D.13	Plastie à lambeau libre microvascularisé et anastomosé, à l'épaule et à l'aisselle	CHOP
86.7D.14	Plastie à lambeau libre microvascularisé et anastomosé, au bras et au coude	CHOP
86.7D.15	Plastie à lambeau libre microvascularisé et anastomosé, à l'avant-bras	CHOP
86.7D.16	Plastie à lambeau libre microvascularisé et anastomosé, à la main	CHOP
86.7D.17	Plastie à lambeau libre microvascularisé et anastomosé, à la paroi thoracique et au dos	CHOP
86.7D.18	Plastie à lambeau libre microvascularisé et anastomosé, à l'abdomen et à l'aîne	CHOP
86.7D.1A	Plastie à lambeau libre microvascularisé et anastomosé, aux fesses	CHOP
86.7D.1B	Plastie à lambeau libre microvascularisé et anastomosé, à la cuisse et au genou	CHOP
86.7D.1C	Plastie à lambeau libre microvascularisé et anastomosé, à la jambe	CHOP
86.7D.1D	Plastie à lambeau libre microvascularisé et anastomosé, au pied	CHOP
86.7E.11	Révision de plastie de lambeau locale cutanée et sous-cutanée, à la tête	CHOP
86.7E.16	Révision de plastie de lambeau locale cutanée et sous-cutanée, à la main	CHOP
86.7E.1D	Révision de plastie de lambeau locale cutanée et sous-cutanée, au pied	CHOP
86.7E.1E	Révision de plastie de lambeau locale cutanée et sous-cutanée, autre site	CHOP
86.7E.21	Révision de plastie régionale à lambeau pédiculé, à la tête	CHOP
86.7E.26	Révision de plastie régionale à lambeau pédiculé, à la main	CHOP
86.7E.2D	Révision de plastie régionale à lambeau pédiculé, au pied	CHOP
86.7E.2E	Révision de plastie régionale à lambeau pédiculé, autre site	CHOP
86.7E.31	Révision de plastie de lambeau pédiculé à distance, à la tête	CHOP
86.7E.36	Révision de plastie de lambeau pédiculé à distance, à la main	CHOP
86.7E.3D	Révision de plastie de lambeau pédiculé à distance, au pied	CHOP
86.7E.3E	Révision de plastie de lambeau pédiculé à distance, autre site	CHOP
86.7E.41	Révision de plastie à lambeau libre microvascularisé et anastomosé, à la tête	CHOP
86.7E.46	Révision de plastie à lambeau libre microvascularisé et anastomosé, à la main	CHOP
86.7E.4D	Révision de plastie avec lambeau libre microvascularisé et anastomosé, au pied	CHOP
86.7E.4E	Révision de plastie à lambeau libre microvascularisé et anastomosé, autre site	CHOP
86.7F	Section de pédicule de lambeau	CHOP
86.81	Réparation pour hypotonie faciale	CHOP
86.82	Rhytidectomie faciale	CHOP
86.83.00	Remodelage de la silhouette et liposuccion, SAP	CHOP
86.83.09	Remodelage de la silhouette et liposuccion, autre	CHOP
86.83.11	Réduction de tissu adipeux, tête et cou	CHOP

86.83.12	Réduction de tissu adipeux, épaule et bras	CHOP
86.83.13	Réduction de tissu adipeux, avant-bras	CHOP
86.83.14	Réduction de tissu adipeux, main	CHOP
86.83.1A	Réduction de tissu adipeux, région abdominale	CHOP
86.83.1B	Réduction de tissu adipeux, dos et flancs	CHOP
86.83.1C	Réduction de tissu adipeux, région abdominale, flancs ainsi que dos simultanément	CHOP
86.83.1D	Réduction de tissu adipeux, région inguino-génitale	CHOP
86.83.1E	Réduction de tissu adipeux, fesses	CHOP
86.83.1F	Réduction de tissu adipeux, cuisses	CHOP
86.83.1G	Réduction de tissu adipeux, jambe et pied	CHOP
86.83.21	Aspiration de tissu adipeux	CHOP
86.83.22	Liposuccion pour transplantation	CHOP
86.85.00	Correction de syndactylie, SAP	CHOP
86.85.30	Séparation de syndactylie complète avec plastie de glissement, plastie des extrémités digitales ou reconstruction des ligaments latéraux, main	CHOP
86.85.40	Séparation de syndactylie complète avec plastie de glissement, plastie des extrémités digitales ou reconstruction des ligaments latéraux, pied	CHOP
86.85.50	Résection d'éléments dupliqués dans une syndactylie ou une polydactylie avec reconstruction articulaire, main	CHOP
86.85.60	Résection d'éléments dupliqués dans une syndactylie ou une polydactylie avec reconstruction articulaire, pied	CHOP
86.85.70	Correction de polysyndactylie par fusion des éléments dupliqués, main	CHOP
86.85.80	Correction de polysyndactylie par fusion des éléments dupliqués, pied	CHOP
86.85.99	Correction de syndactylie, autre	CHOP
86.88.00	Couverture temporaire de tissu mou, SAP	CHOP
86.88.09	Couverture temporaire de tissu mou, autre	CHOP
86.88.C1	Couverture temporaire de tissu mou par du matériel alloplastique, non étendu, à la tête	CHOP
86.88.C6	Couverture temporaire de tissu mou par du matériel alloplastique, non étendu, à la main	CHOP
86.88.CD	Couverture temporaire de tissu mou par du matériel alloplastique, non étendu, au pied	CHOP
86.88.CE	Couverture temporaire de tissu mou par du matériel alloplastique, non étendu, autre site	CHOP
86.88.D1	Couverture temporaire de tissu mou par du matériel alloplastique, étendu, à la tête	CHOP
86.88.D6	Couverture temporaire de tissu mou par du matériel alloplastique, étendu, à la main	CHOP
86.88.DD	Couverture temporaire de tissu mou par du matériel alloplastique, étendu, au pied	CHOP
86.88.DE	Couverture temporaire de tissu mou par du matériel alloplastique, étendu, autre site	CHOP
86.88.E1	Couverture temporaire de tissu mou par de la peau allogénique, non étendu, à la tête	CHOP
86.88.E6	Couverture temporaire de tissu mou par de la peau allogénique, non étendu, à la main	CHOP
86.88.ED	Couverture temporaire de tissu mou par de la peau allogénique, non étendu, au pied	CHOP
86.88.EE	Couverture temporaire de tissu mou par de la peau allogénique, non étendu, autre site	CHOP
86.88.F1	Couverture temporaire de tissu mou par de la peau allogénique, étendu, à la tête	CHOP
86.88.F6	Couverture temporaire de tissu mou par de la peau allogénique, étendu, à la main	CHOP
86.88.FD	Couverture temporaire de tissu mou par de la peau allogénique, étendu, au pied	CHOP
86.88.FE	Couverture temporaire de tissu mou par de la peau allogénique, étendu, autre site	CHOP
86.88.G1	Couverture temporaire de tissu mous par de la peau xénogénique, non étendu, à la tête	CHOP



86.88.G6	Couverture temporaire de tissu mou par de la peau xénogénique, non étendu, à la main	CHOP
86.88.GD	Couverture temporaire de tissu mou par de la peau xénogénique, non étendu, au pied	CHOP
86.88.GE	Couverture temporaire de tissu mou par de la peau xénogénique, non étendu, autre site	CHOP
86.88.H1	Couverture temporaire de tissu mou par de la peau xénogénique, étendu, à la tête	CHOP
86.88.H6	Couverture temporaire de tissu mou par de la peau xénogénique, étendu, à la main	CHOP
86.88.HD	Couverture temporaire de tissu mou par de la peau xénogénique, étendu, au pied	CHOP
86.88.HE	Couverture temporaire de tissu mou par de la peau xénogénique, étendu, autre site	CHOP
86.88.I1	Pose ou remplacement chirurgical de système de thérapie par pression négative avec anesthésie régionale ou générale, à portée profonde, aux os et articulations des extrémités	CHOP
86.88.I2	Pose ou remplacement chirurgical de système de thérapie par pression négative avec anesthésie régionale ou générale, à portée profonde, au thorax, au médiastin et au sternum	CHOP
86.88.I3	Pose ou remplacement chirurgical de système de thérapie par pression négative avec anesthésie régionale ou générale, à l'abdomen ouvert	CHOP
86.88.I4	Pose ou remplacement chirurgical de système de thérapie par pression négative avec anesthésie régionale ou générale, endorectale	CHOP
86.88.I5	Pose ou remplacement chirurgical de système de thérapie par pression négative avec anesthésie régionale ou générale, au tissu cutané et sous-cutané	CHOP
86.88.I6	Pose ou remplacement de système de thérapie par pression négative avec anesthésie régionale ou générale, autre site	CHOP
86.88.I7	Pose ou remplacement chirurgical d'un système de thérapie par pression négative avec anesthésie régionale ou générale, à portée profonde, dos (cervical à sacré)	CHOP
86.88.I8	Pose ou remplacement chirurgical d'un système de thérapie par pression négative avec anesthésie régionale ou générale, à portée profonde, bassin, vulve, périnée	CHOP
86.88.J1	Pose ou remplacement de système de thérapie par pression négative, aux os et aux articulations des membres supérieurs et inférieurs	CHOP
86.88.J2	Pose ou remplacement de système de thérapie par pression négative, au thorax et au sternum	CHOP
86.88.J3	Pose ou remplacement de système de thérapie par pression négative au niveau de la peau et du tissu sous-cutané	CHOP
86.88.J4	Pose ou remplacement de système de thérapie par pression négative, autre site	CHOP
86.88.J5	Pose ou remplacement de système de thérapie par pression négative, dos (cervical à sacré)	CHOP
86.88.J6	Pose ou remplacement de système de thérapie par pression négative, bassin, vulve et périnée	CHOP
86.89	Autre réparation et reconstruction de peau et de tissu sous-cutané	CHOP
86.8A.00	Couverture de tissu mou et remplacement de la peau par thérapie cellulaire, SAP	CHOP
86.8A.09	Couverture de tissu mou et remplacement de la peau par thérapie cellulaire, autre	CHOP
86.8A.11	Couverture de tissu mou et remplacement de la peau par kératinocytes cultivés avec application sous forme de feuille, non étendue, à la tête	CHOP
86.8A.16	Couverture de tissu mou et remplacement de la peau par kératinocytes cultivés avec application sous forme de feuille, non étendue, à la main	CHOP
86.8A.1D	Couverture de tissu mou et remplacement de la peau par kératinocytes cultivés avec application sous forme de feuille, non étendue, au pied	CHOP
86.8A.1E	Couverture de tissu mou et remplacement de la peau par kératinocytes cultivés avec application sous forme de feuille, non étendue, autre site	CHOP

86.8A.21	Couverture de tissu mou et remplacement de la peau par kératinocytes cultivés avec application sous forme de feuille, étendue, à la tête	CHOP
86.8A.26	Couverture de tissu mou et remplacement de la peau par kératinocytes cultivés avec application sous forme de feuille, étendue, à la main	CHOP
86.8A.2D	Couverture de tissu mou et remplacement de la peau par kératinocytes cultivés avec application sous forme de feuille, étendue, au pied	CHOP
86.8A.2E	Couverture de tissu mou et remplacement de la peau par kératinocytes cultivés avec application sous forme de feuille, étendue, autre site	CHOP
86.8A.31	Couverture de tissu mou et remplacement de la peau par application d'une suspension de cellules (thérapie par pulvérisation) de kératinocytes et fibroblastes autologues cultivés, non étendue, à la tête	CHOP
86.8A.36	Couverture de tissu mou et remplacement de la peau par application d'une suspension de cellules (thérapie par pulvérisation) de kératinocytes et fibroblastes autologues cultivés, non étendue, à la main	CHOP
86.8A.3D	Couverture de tissu mou et remplacement de la peau par application d'une suspension de cellules (thérapie par pulvérisation) de kératinocytes et fibroblastes autologues cultivés, non étendue, au pied	CHOP
86.8A.3E	Couverture de tissu mou et remplacement de la peau par application d'une suspension de cellules (thérapie par pulvérisation) de kératinocytes et fibroblastes autologues cultivés, non étendue, autre site	CHOP
86.8A.41	Couverture de tissu mou et remplacement de la peau par application d'une suspension de cellules (thérapie par pulvérisation) de kératinocytes et fibroblastes autologues cultivés, étendue, à la tête	CHOP
86.8A.46	Couverture de tissu mou et remplacement de la peau par application d'une suspension de cellules (thérapie par pulvérisation) de kératinocytes et fibroblastes autologues cultivés, étendue, à la main	CHOP
86.8A.4D	Couverture de tissu mou et remplacement de la peau par application d'une suspension de cellules (thérapie par pulvérisation) de kératinocytes et fibroblastes autologues cultivés, étendue, au pied	CHOP
86.8A.4E	Couverture de tissu mou et remplacement de la peau par application d'une suspension de cellules (thérapie par pulvérisation) de kératinocytes et fibroblastes autologues cultivés, étendue, autre site	CHOP
86.8A.51	Couverture de tissu mou et remplacement de la peau par application d'une suspension de cellules (thérapie par pulvérisation) de kératinocytes et fibroblastes non cultivés, non étendue, à la tête	CHOP
86.8A.56	Couverture de tissu mou et remplacement de la peau par application d'une suspension de cellules (thérapie par pulvérisation) de kératinocytes et fibroblastes non cultivés, non étendue, à la main	CHOP
86.8A.5D	Couverture de tissu mou et remplacement de la peau par application d'une suspension de cellules (thérapie par pulvérisation) de kératinocytes et fibroblastes non cultivés, non étendue, au pied	CHOP
86.8A.5E	Couverture de tissu mou et remplacement de la peau par application d'une suspension de cellules (thérapie par pulvérisation) de kératinocytes et fibroblastes non cultivés, non étendue, autre site	CHOP
86.8A.61	Couverture de tissu mou et remplacement de la peau par application d'une suspension de cellules (thérapie par pulvérisation) de kératinocytes et fibroblastes non cultivés, étendue, à la tête	CHOP
86.8A.66	Couverture de tissu mou et remplacement de la peau par application d'une suspension de cellules (thérapie par pulvérisation) de kératinocytes et fibroblastes non cultivés, étendue, à la main	CHOP
86.8A.6D	Couverture de tissu mou et remplacement de la peau par application d'une suspension de cellules (thérapie par pulvérisation) de kératinocytes et fibroblastes non cultivés, étendue, au pied	CHOP



86.8A.6E	Couverture de tissu mou et remplacement de la peau par application d'une suspension de cellules (thérapie par pulvérisation) de kératinocytes et fibroblastes non cultivés, étendue, autre site	CHOP
86.91	Excision de peau pour greffe	CHOP
86.93.00	Insertion d'panseur tissulaire, SAP	CHOP
86.93.09	Insertion d'panseur tissulaire, autre	CHOP
86.93.21	Insertion d'panseur tissulaire, à la tête	CHOP
86.93.26	Insertion d'panseur tissulaire, à la main	CHOP
86.93.2D	Insertion d'panseur tissulaire, au pied	CHOP
86.93.2E	Insertion d'panseur tissulaire, autre site	CHOP
86.A1.00	Excisions particulières de la peau et du tissu sous-cutané lors de brûlure et lésion corrosive, SAP	CHOP
86.A1.09	Excisions particulières de la peau et du tissu sous-cutané lors de brûlure et lésion corrosive, autre	CHOP
86.A1.11	Ablation de phlyctène après brûlure et lésion corrosive	CHOP
86.A1.12	Nécrosectomie épifasciale ou excision tangentielle après brûlure et lésion corrosive	CHOP
86.A2.00	Couverture temporaire particulière de tissu mou après brûlure et lésion corrosive, SAP	CHOP
86.A2.09	Couverture temporaire particulière de tissu mou après brûlure et lésion corrosive, autre	CHOP
86.A2.11	Couverture temporaire de tissu mou par membrane résorbable par dégradation hydrolytique, non étendu, à la tête	CHOP
86.A2.16	Couverture temporaire de tissu mou par membrane résorbable par dégradation hydrolytique, non étendu, à la main	CHOP
86.A2.1D	Couverture temporaire de tissu mou par membrane résorbable par dégradation hydrolytique, non étendu, au pied	CHOP
86.A2.1E	Couverture temporaire de tissu mou par membrane résorbable par dégradation hydrolytique, non étendu, autre site	CHOP
86.A2.21	Couverture temporaire de tissu mou par membrane résorbable par dégradation hydrolytique, étendu, à la tête	CHOP
86.A2.26	Couverture temporaire de tissu mou par membrane résorbable par dégradation hydrolytique, étendu, à la main	CHOP
86.A2.2D	Couverture temporaire de tissu mou par membrane résorbable par dégradation hydrolytique, étendu, au pied	CHOP
86.A2.2E	Couverture temporaire de tissu mou par membrane résorbable par dégradation hydrolytique, étendu, autre site	CHOP
86.B1.22	Débridement d'ongle, de matrice ou de repli d'ongle	CHOP
86.B2.12	Électrolyse et autre épilation de peau	CHOP
87.51	Cholangiographie percutanée	CHOP
87.53	Cholangiographie peropératoire	CHOP
88.40	Artériographie sans localisation	CHOP
88.41.11	Artériographie cérébrale	CHOP
88.41.21	Artériographie médullaire	CHOP
88.42.00	Aortographie, SAP	CHOP
88.42.10	Artériographie des membres supérieurs et de l'aorte thoracique	CHOP
88.42.11	Artériographie, aorte abdominale	CHOP
88.42.99	Aortographie, autre	CHOP
88.43	Artériographie d'artère pulmonaire	CHOP
88.44	Artériographies d'autres vaisseaux intrathoraciques	CHOP
88.45	Artériographie rénale	CHOP
88.46	Artériographie du placenta	CHOP

88.47	Artériographie d'autres artères abdominales	CHOP
88.48.00	Artériographie fémorale et des autres artères des membres inférieurs, SAP	CHOP
88.48.10	Artériographie, angiographie des jambes	CHOP
88.48.99	Artériographie fémorale et des autres artères des membres inférieurs, autre	CHOP
88.49.00	Artériographie d'autres sites spécifiés, SAP	CHOP
88.49.10	Angiographie de shunt de dialyse, par ponction directe	CHOP
88.49.11	Artériographie, vue d'ensemble des artères du bassin	CHOP
88.49.99	Artériographie d'autres sites spécifiés, autre	CHOP
88.50	Angiocardiographie, SAP	CHOP
88.51	Angiographie de la veine cave	CHOP
88.52	Angiographie du cœur droit	CHOP
88.53	Angiographie du cœur gauche	CHOP
88.54	Angiographie du cœur combinée, gauche et droite	CHOP
88.55	Artériographie coronaire avec un seul cathéter	CHOP
88.56	Artériographie coronaire avec deux cathéters	CHOP
88.57	Autre artériographie coronaire, SAP	CHOP
88.60	Phlébographie avec matériel de contraste, SAP	CHOP
88.61.00	Phlébographie des veines de la tête et du cou avec matériel de contraste, SAP	CHOP
88.61.10	Phlébographie des veines intracrâniennes	CHOP
88.61.99	Phlébographie des veines de la tête et du cou avec matériel de contraste, autre	CHOP
88.62	Phlébographie pulmonaire avec matériel de contraste	CHOP
88.63.00	Phlébographie d'autres veines intrathoraciques avec matériel de contraste, SAP	CHOP
88.63.10	Phlébographie de la veine cave supérieure	CHOP
88.63.99	Phlébographie d'autres veines intrathoraciques avec matériel de contraste, autre	CHOP
88.64	Portographie avec matériel de contraste	CHOP
88.65	Phlébographie d'autres veines intra-abdominales avec matériel de contraste	CHOP
88.66	Phlébographie des veines fémorales et des membres inférieurs avec matériel de contraste	CHOP
88.67	Phlébographie d'autres sites spécifiés avec matériel de contraste	CHOP
88.68	Phlébographie d'impédance	CHOP
88.69	Phlébographie de veines des membres supérieurs	CHOP
89.22	Cystoméetrogramme	CHOP
89.29	Autre investigation non-opératoire du système génito-urinaire	CHOP
93.57.13	Thérapie par pression négative continue, jusqu'à 6 jours de traitement	CHOP
93.57.21	Application de pansement épicutané (à pression négative)	CHOP
96.B1	Traitement non-opératoire à thorax ouvert	CHOP
96.B2	Traitement non-opératoire à abdomen ouvert	CHOP
97.36	Ablation d'autre fixateur externe de la mandibule	CHOP
97.37	Ablation de tube de trachéostomie	CHOP
97.54	Enlèvement de tube de cholécystostomie	CHOP
97.55	Enlèvement de drain en T, de tube hépatique ou autre tube du canal biliaire	CHOP
97.56	Enlèvement de tube ou de drain pancréatique	CHOP
97.61	Enlèvement de sonde de pyélostomie et de néphrostomie	CHOP
97.62	Enlèvement de sonde d'urétérostomie et de cathéter urétéral	CHOP
97.65	Enlèvement de stent urétral	CHOP
97.81	Enlèvement de matériel de drainage rétro-péritonéal	CHOP
97.82	Enlèvement de matériel de drainage péritonéal	CHOP
98.01	Extraction de corps étranger intraluminal de la bouche, sans incision	CHOP
98.12	Extraction de corps étranger intraluminal du nez sans incision	CHOP
98.13	Extraction de corps étranger intraluminal du pharynx, sans incision	CHOP

98.14	Extraction de corps étranger intraluminal du larynx, sans incision	CHOP
98.16	Extraction de corps étranger intraluminal de l'utérus, sans incision	CHOP
98.22	Extraction d'autre corps étranger de la tête et du cou, sans incision	CHOP
98.59	Lithotripsie par onde de choc extracorporelle [ESWL] d'autres sites	CHOP
99.62	Autre choc électrique cardiaque	CHOP

**PLEXUS :**

Code	Texte	Type
04.81.42	Injection d'anesthésique au contact de nerfs périphériques pour anesthésie lors d'examens et interventions	CHOP